





Při čtení této příručky naleznete informace, před kterými je zobrazen symbol **POZNÁMKA**. Tyto informace vám pomohou předejít poškození vašeho vozidla, jiného majetku a životního prostředí.

Symbols    na štítcích nalepených na vašem vozidle vám připomínají, abyste si za účelem správného a bezpečného provozu vašeho vozidla přečetli tuto uživatelskou příručku.

  je barevný symbol označující „nebezpečí“ (červená), „výstrahu“ (oranžová) nebo „pozor“ (žlutá).

 **Bezpečnostní štítky** Str. 95

Několik slov o bezpečnosti

Vaše bezpečnost, stejně jako bezpečnost ostatních osob, je velmi důležitá. Bezpečný provoz tohoto vozidla představuje velkou odpovědnost.





S cílem pomoci vám činit rozhodnutí ohledně bezpečnosti na základě informací, uvedli jsme na štítcích a v tomto návodu provozní postupy a další údaje. Informace vás upozorňují na potenciální nebezpečí, která by mohla způsobit škodu vám nebo ostatním.

Není samozřejmě praktické ani možné varovat vás před všemi nebezpečími, která souvisejí s provozem nebo údržbou vozidla. Je nezbytné použít vlastní úsudek.

Důležité bezpečnostní informace naleznete v různých formách, jako jsou například:

- **Bezpečnostní štítky** – ve vozidle.
- **Bezpečnostní sdělení** – předchází jim varovný bezpečnostní symbol  a jedno ze tří slov signalizujících nebezpečí: **NEBEZPEČÍ**, **VÝSTRAHA** nebo **POZOR**.

Tato signální slova znamenají:

 NEBEZPEČÍ	Nedodržíte-li pokyny, DOJDE KE SMRTELNÉMU nebo VÁŽNÉMU ZRANĚNÍ.
 VÝSTRAHA	Nedodržíte-li pokyny, HROZÍ SMRTELNÉ nebo VÁŽNÉ ZRANĚNÍ.
  VÝSTRAHA	Nedodržíte-li pokyny, HROZÍ SMRTELNÉ nebo VÁŽNÉ ZRANĚNÍ.
 POZOR	Nedodržíte-li pokyny, HROZÍ ZRANĚNÍ.

- **Nadpisy týkající se bezpečnosti** – jako například Důležitá bezpečnostní opatření.
- **Část věnovaná bezpečnosti** – jako například Bezpečná jízda.
- **Pokyny** – jak toto vozidlo používat správně a bezpečně.

Příručka obsahuje mnoho důležitých bezpečnostních informací – pozorně si ji přečtěte.

Zařízení pro záznam dat událostí

Vaše vozidlo je vybaveno několika zařízeními, která se označují jako zařízení pro záznam dat událostí. V reálném čase zaznamenávají různé typy dat vozidla, jako je otevření airbagů SRS a selhání součástí systému SRS.

Tato data patří majiteli vozidla a nesmí k nim přistupovat nikdo jiný, s výjimkou případů, kdy to vyžaduje zákon, nebo kdy k tomu majitel vozidla dá souhlas.

Nicméně k těmto datům může přistupovat společnost Honda, její autorizovaní dealeři a autorizované servisy, zaměstnanci, zástupci a smluvní dodavatelé, a to za účelem provádění technické diagnostiky, výzkumu a vývoje vozidla.

Zařízení pro záznam servisní diagnostiky

Vaše vozidlo je vybaveno zařízeními souvisejícími s prováděním servisních činností, která zaznamenávají informace o výkonu hnacího ústrojí a jízdních podmínkách. Data mohou být použita k tomu, aby pomohla technikům vozidlo diagnostikovat, opravit a provádět jeho údržbu. K těmto datům nesmí přistupovat nikdo jiný, s výjimkou případů, kdy to vyžaduje zákon, nebo kdy k tomu majitel vozidla dá souhlas.

Nicméně k těmto datům může přistupovat společnost Honda, její autorizovaní dealeři a autorizované servisy, zaměstnanci, zástupci a smluvní dodavatelé, a to za účelem provádění technické diagnostiky, výzkumu a vývoje vozidla.

Tato uživatelská příručka je nedílnou součástí vozidla a v případě prodeje vozidla ji v něm ponechejte.

Tato uživatelská příručka je určena pro všechny modely vašeho vozidla. Můžete zde nalézt i popisy vybavení a prvků, které ve vašem konkrétním modelu nejsou přítomny.

Obrázky v této uživatelské příručce představují prvky a vybavení, které jsou k dispozici u některých modelů, ne však u všech. Váš konkrétní model některé z těchto prvků nemusí mít.

Informace a technická data uvedená v této publikaci byla platná v době schválení k tisku. Společnost Honda Motor Co. Ltd. si však vyhrazuje právo kdykoli ukončit výrobu nebo změnit technická data či konstrukci, a to bez předchozího upozornění a bez přijetí jakýchkoli závazků.

Přestože se tento návod týká modelů s levostranným a pravostranným řízením, obrázky obsažené v tomto návodu většinou odpovídají modelům s levostranným řízením.

➔ Bezpečná jízda Str. 37

Pro bezpečnou jízdu Str. 38 Bezpečnostní pásy Str. 43 Airbagy Str. 56

➔ Přístrojová deska Str. 97

Kontrolky Str. 98 Ukazatele a displeje Str. 146

➔ Ovládací prvky Str. 173

Hodiny Str. 174 Zamykání a odemykání dveří Str. 176
Panoramatické střešní okno* Str. 210
Sedadla Str. 246 Komfortní prvky interiéru Str. 265

➔ Funkce Str. 297

Audiosystém Str. 298 Základní ovládání audiosystému Str. 305, 331
Vlastní nastavení funkcí Str. 400, 408

➔ Řízení Str. 495

Před jízdou Str. 496 Jízda s přívěsem Str. 500 Pokyny pro jízdu v terénu Str. 508
Multifunkční zadní kamera* Str. 648 Doplnění paliva Str. 650

➔ Údržba Str. 655

Před prováděním údržby Str. 656 Systém připomenutí servisní prohlídky* Str. 660
Výměna žárovek Str. 692
Akumulátor Str. 710 Péče o vysílač dálkového ovládání Str. 716
Příslušenství a úpravy Str. 726

➔ Řešení neočekávaných událostí Str. 729

Nářadí Str. 730 Defekt pneumatiky Str. 732
Přehřátí motoru Str. 747 Kontrolka, svítí/bliká Str. 749

➔ Informace Str. 767

Technická data Str. 768 Identifikační čísla Str. 771

Obsah

Bezpečnost dětí Str. 70

Nebezpečí spojené s výfukovými plyny Str. 94

Bezpečnostní štítky Str. 95

Dveře zavazadlového prostoru Str. 189
Ovládání spínačů okolo volantu Str. 214
Automatická klimatizace Str. 290

Bezpečnostní systém Str. 200

Okna Str. 206
Zrcátka Str. 242

Chybová hlášení audiosystému Str. 393
Systém hands-free telefonu Str. 436, 457

Obecné informace o audiosystému Str. 395
Tísňové volání (eCall)* Str. 489

Za jízdy Str. 510
Spotřeba paliva a emise CO₂ Str. 652

Honda Sensing Str. 555

Brzdy Str. 626
Vozidlo s turbo motorem Str. 653

Parkování vozidla Str. 637

Systém monitorování oleje* Str. 665
Kontrola a údržba lišt stěračů Str. 700
Údržba automatické klimatizace Str. 718

Plán údržby* Str. 670

Údržba pod kapotou Str. 678
Kontrola a údržba pneumatik Str. 705
Čištění Str. 721

Údržba pod kapotou Str. 678

Motor nespustí Str. 741
Pojistky Str. 756

Když je vybitý akumulátor Str. 744
Nouzový odtah Str. 763

Řadicí pákou nelze pohnout* Str. 746
Když nelze otevřít dveře zavazadlového prostoru Str. 764

Zařízení emitující rádiové vlny Str. 772

Stručný souhrn obsahu prohlášení o shodě ES* Str. 802

Stručná referenční příručka Str. 4

Bezpečná jízda Str. 37

Přístrojová deska Str. 97

Ovládací prvky Str. 173

Funkce Str. 297

Řízení Str. 495

Údržba Str. 655

Řešení neočekávaných událostí Str. 729

Informace Str. 767

Rejstřík Str. 806

Přehled

Typ s levostranným řízením

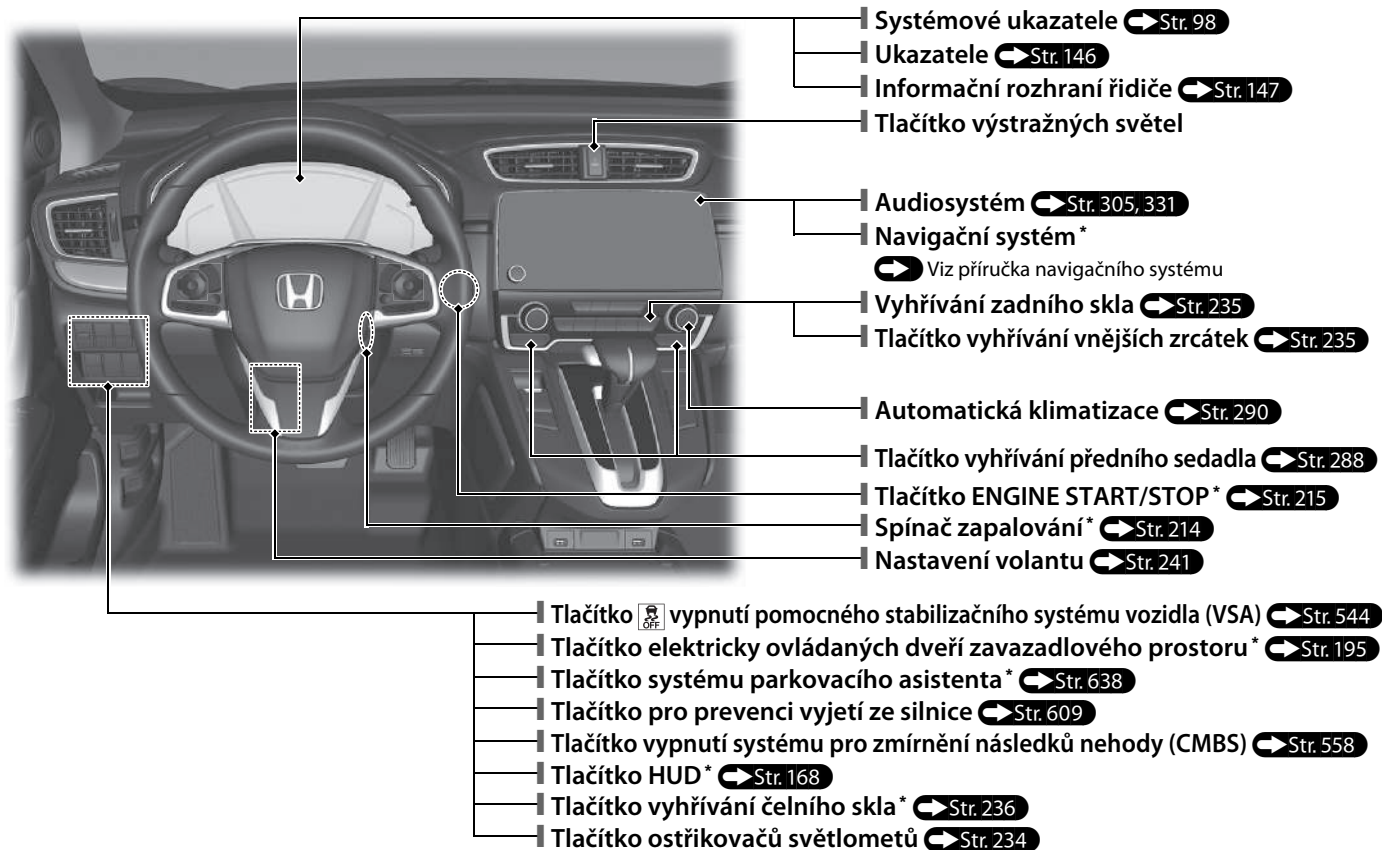

Typ s pravostranným řízením

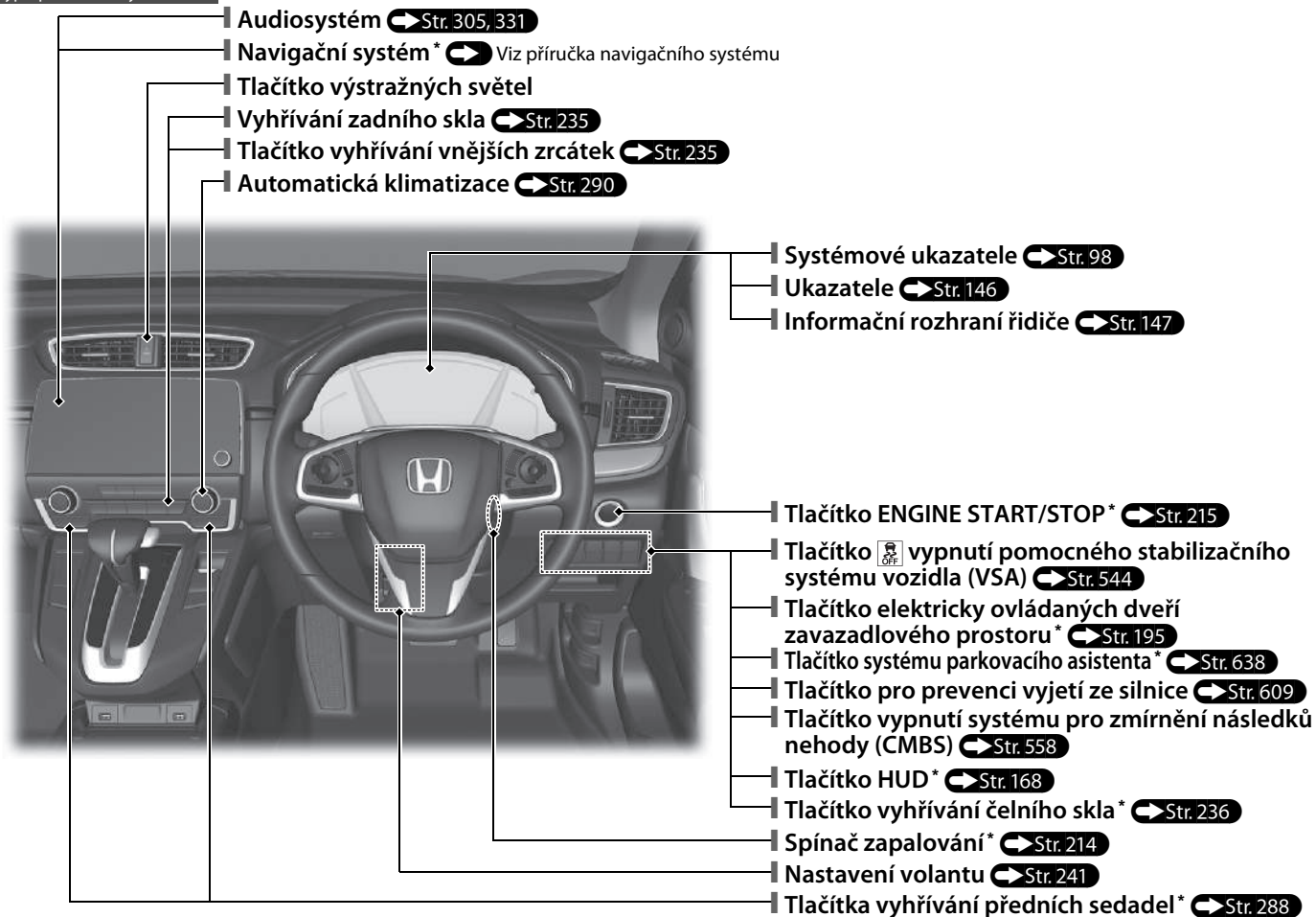

Audiosystém ➔ Str. 305, 331

Navigační systém* ➔ Viz příručka navigačního systému

Tlačítko výstražných světel

Vyhřívání zadního skla ➔ Str. 235

Tlačítko vyhřívání vnějších zrcátek ➔ Str. 235

Automatická klimatizace ➔ Str. 290

Systémové ukazatele ➔ Str. 98

Ukazatele ➔ Str. 146

Informační rozhraní řidiče ➔ Str. 147

Tlačítko ENGINE START/STOP* ➔ Str. 215

Tlačítko  vypnutí pomocného stabilizačního systému vozidla (VSA) ➔ Str. 544

Tlačítko elektricky ovládaných dveří zavazadlového prostoru* ➔ Str. 195

Tlačítko systému parkovacího asistenta* ➔ Str. 638

Tlačítko pro prevenci vyjetí ze silnice ➔ Str. 609

Tlačítko vypnutí systému pro zmírnění následků nehody (CMBS) ➔ Str. 558

Tlačítko HUD* ➔ Str. 168

Tlačítko vyhřívání čelního skla* ➔ Str. 236

Spínač zapalování* ➔ Str. 214

Nastavení volantu ➔ Str. 241

Tlačítka vyhřívání předních sedadel* ➔ Str. 288

* Není k dispozici u všech modelů

Přehled

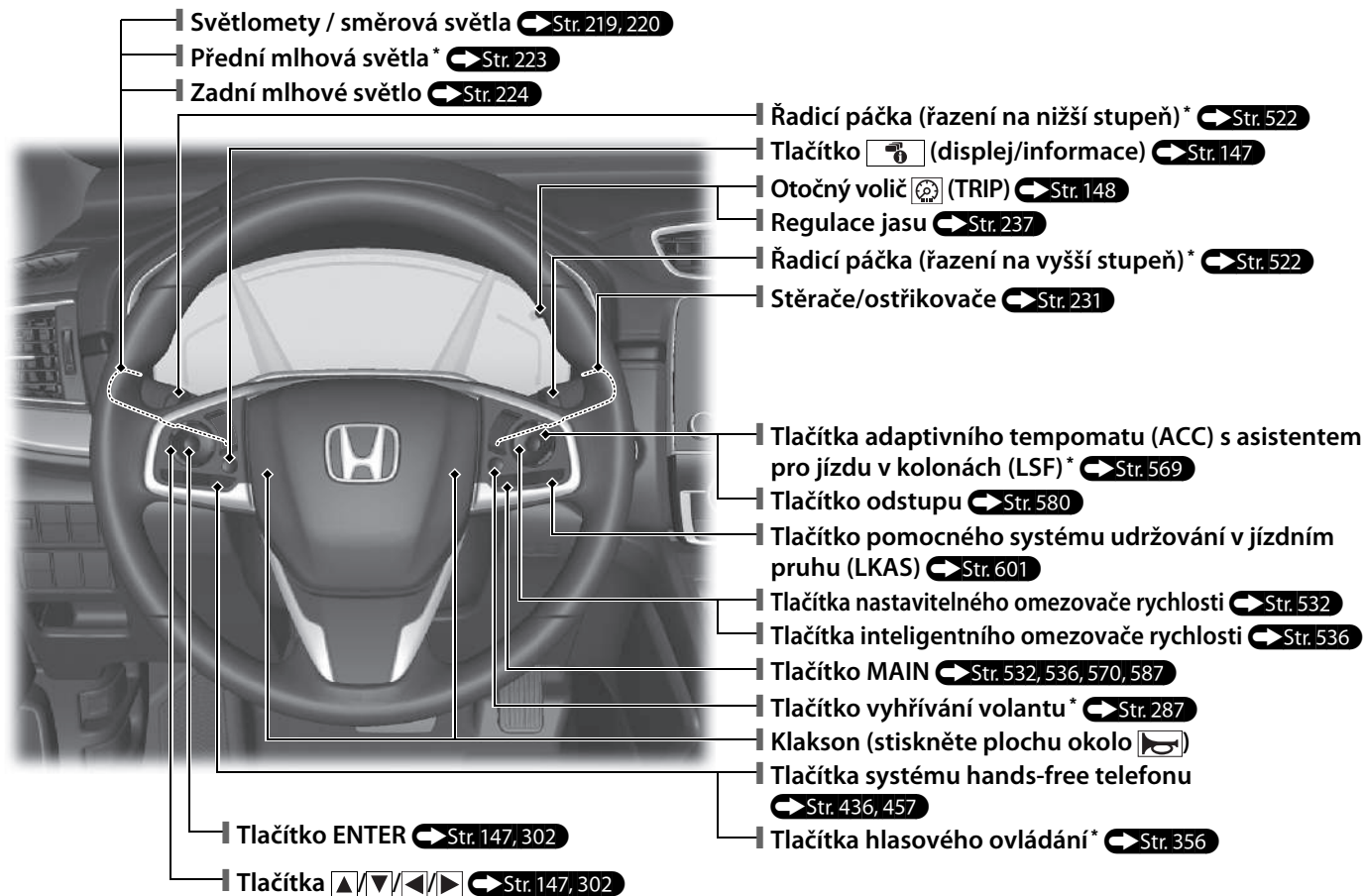

Typ s levostranným řízením

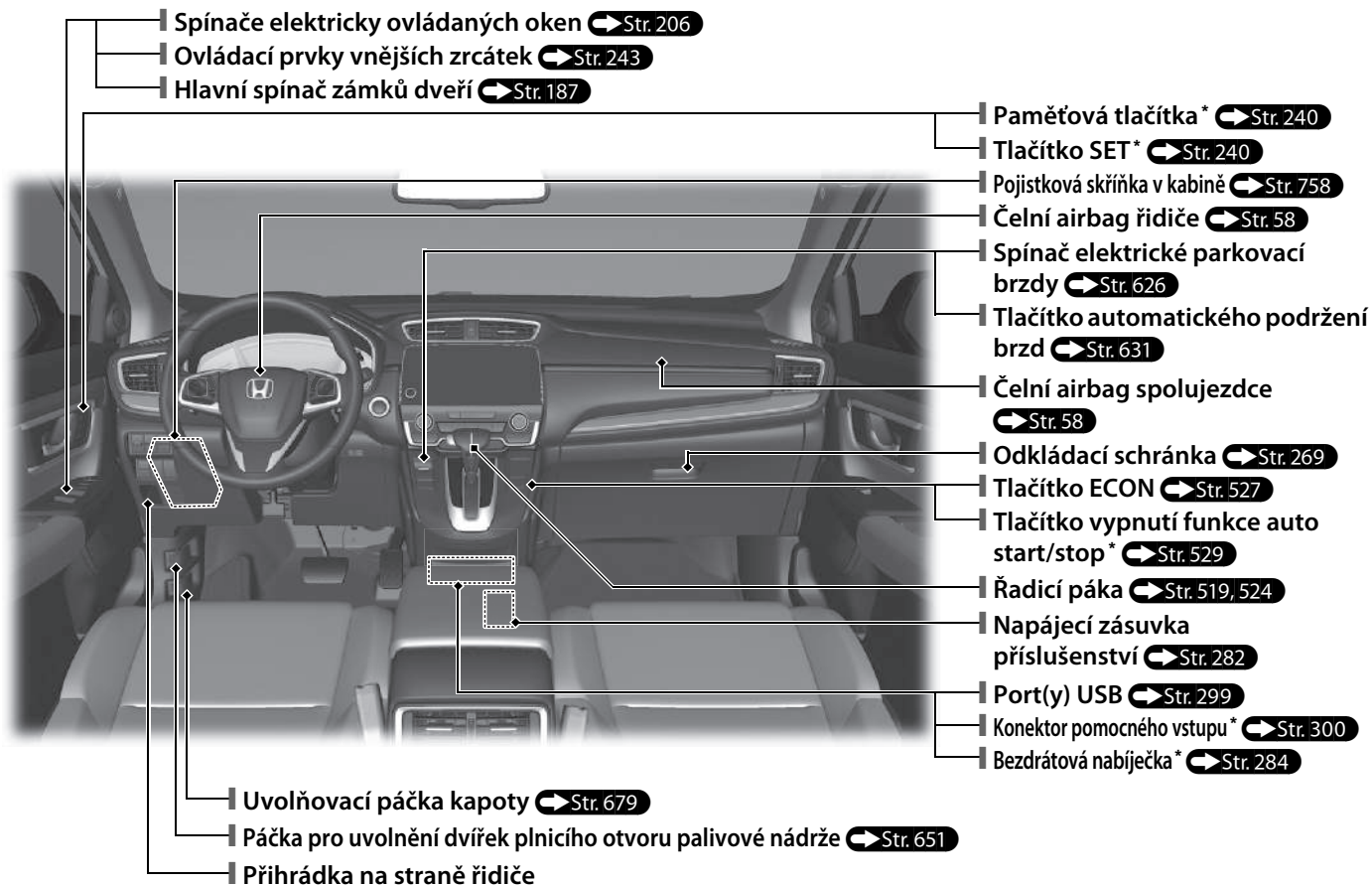

Přehled

Typ s pravostranným řízením

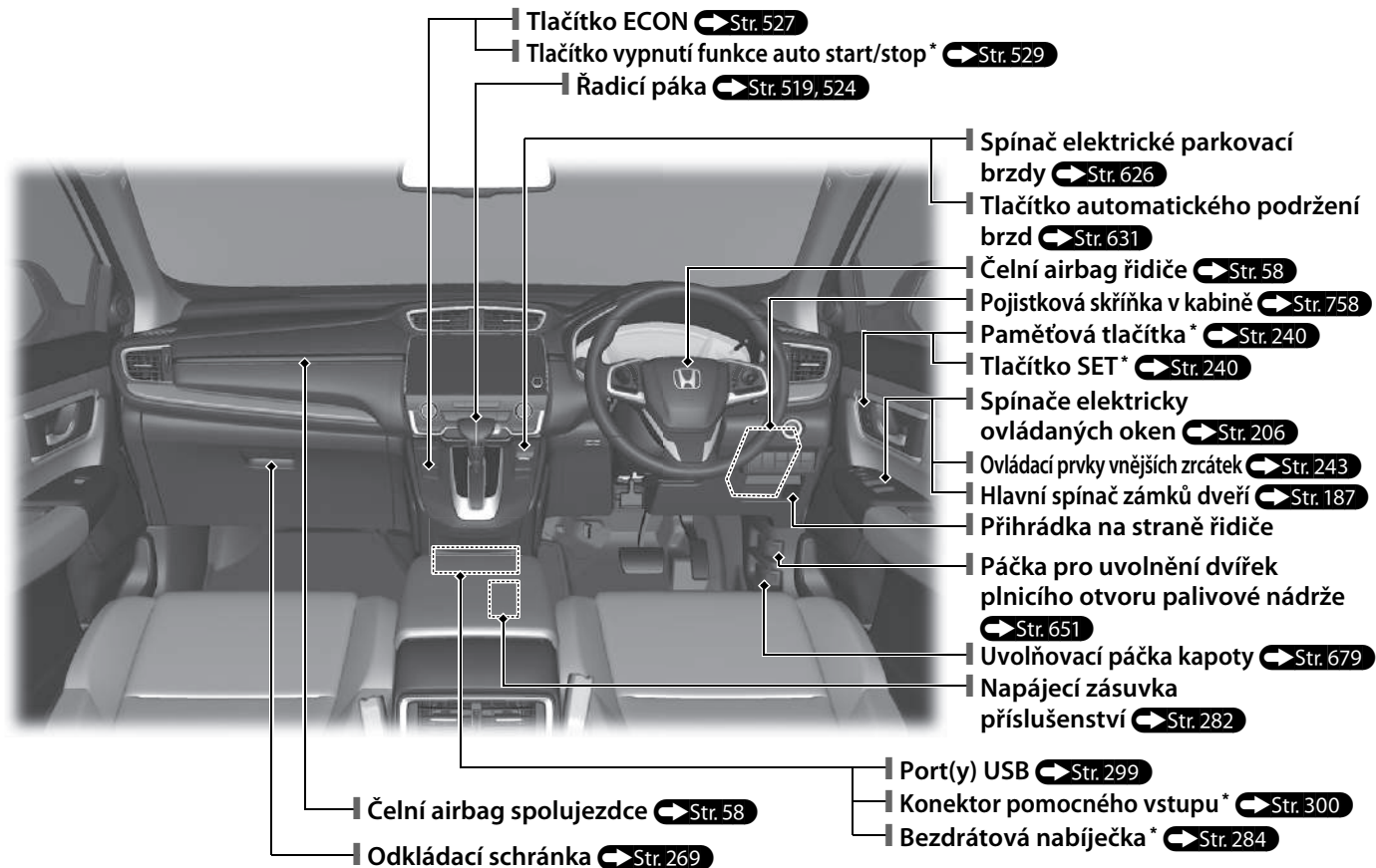

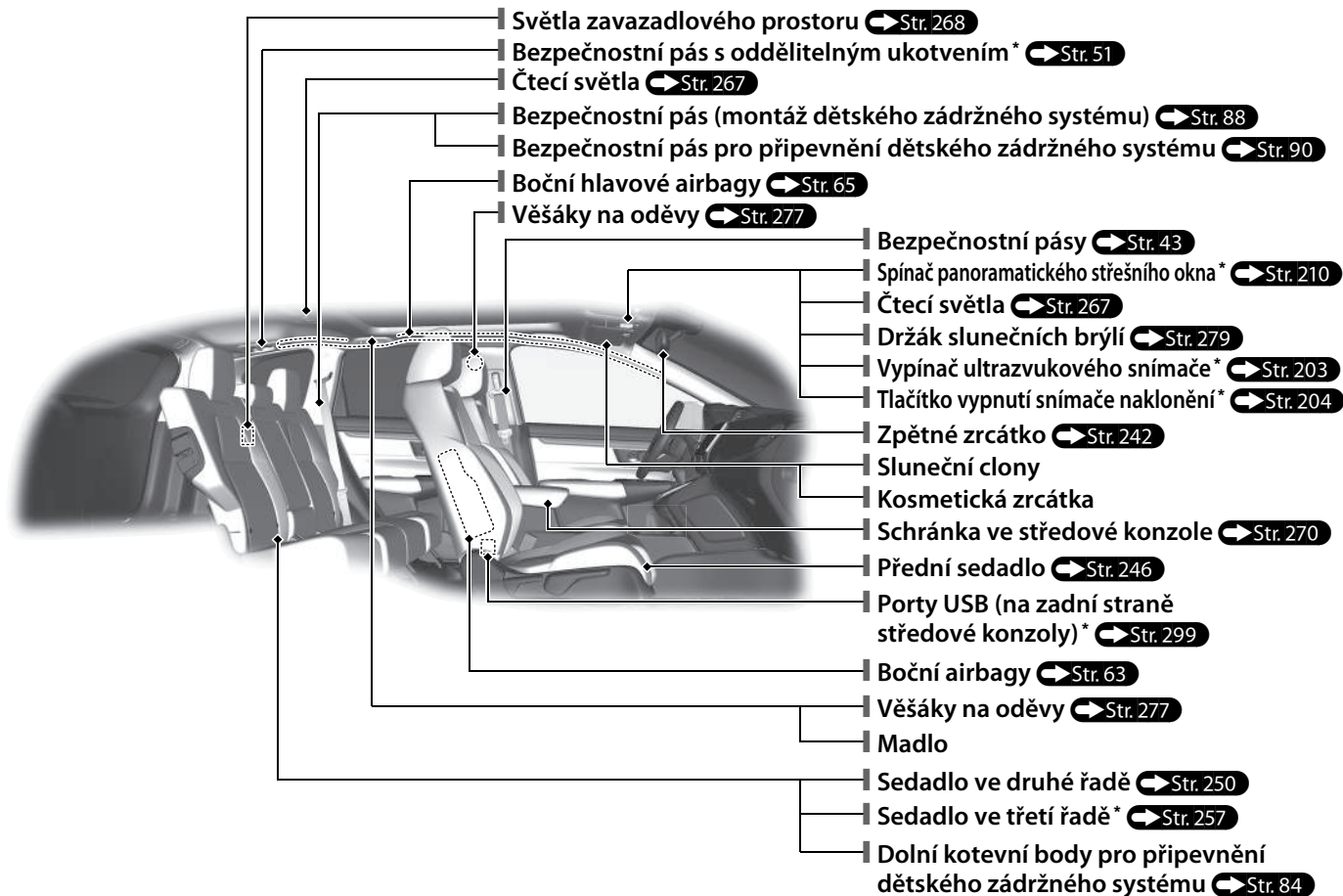

Přehled

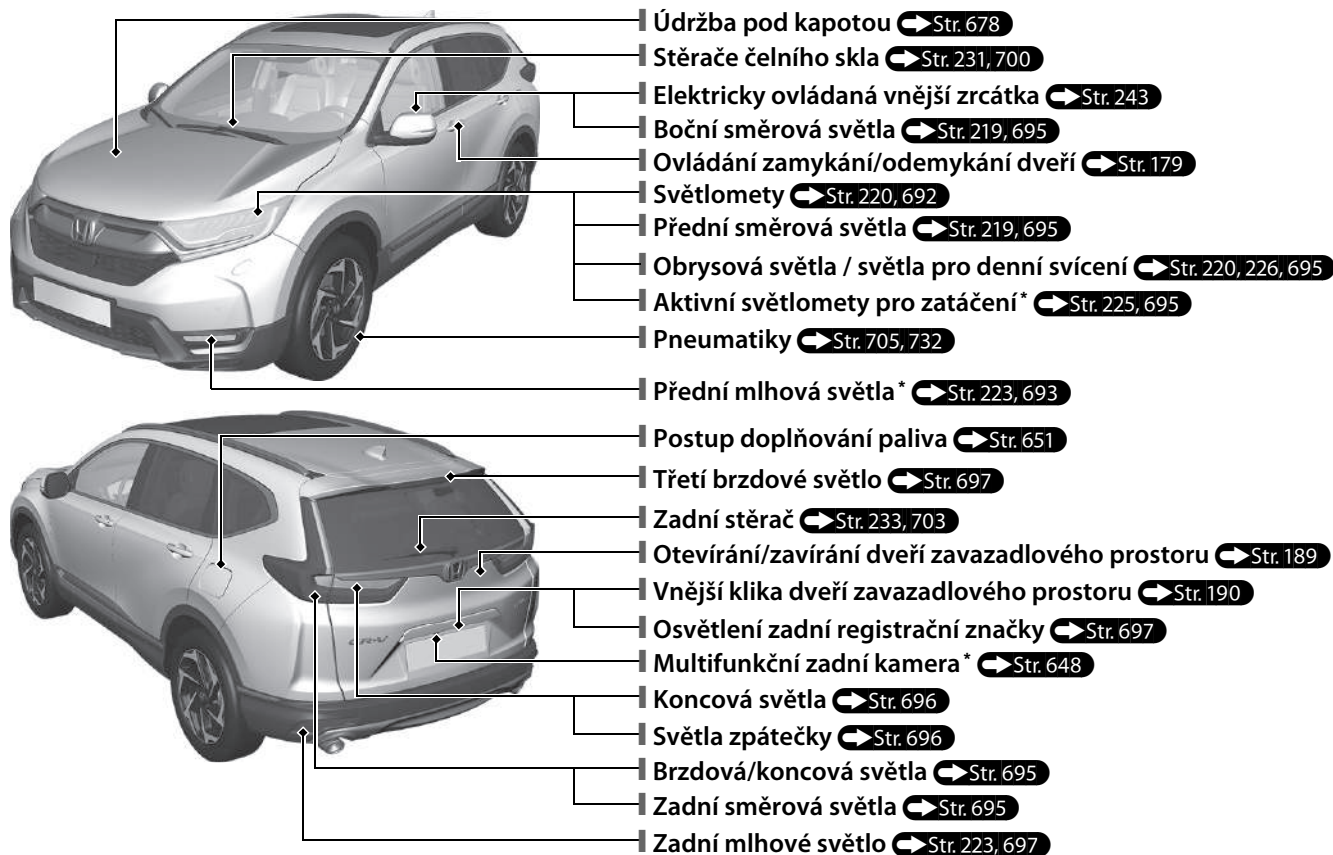

System Eco Assist

Barevný měřicí přístroj

- Změna barvy barevného měřicího přístroje na zelenou indikuje jízdu s úsporou spotřeby paliva.



Tlačítko ECON ➔ Str. 527

Pomáhá snižovat spotřebu paliva.

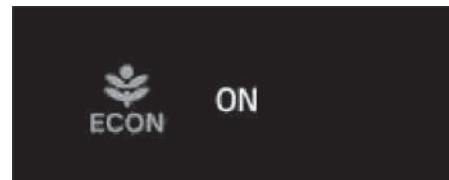





Toto hlášení se zobrazí na několik sekund po stisknutí tlačítka ECON.

Kontrolka režimu ECON ➔ Str. 111

Rozsvítí se po stisknutí tlačítka ECON.

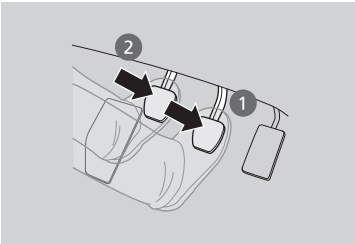
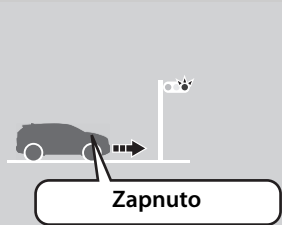
Funkce auto start/stop *

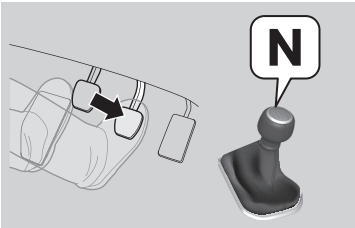
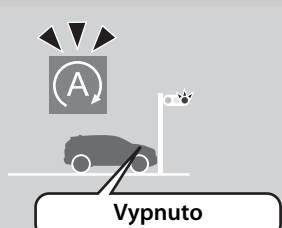
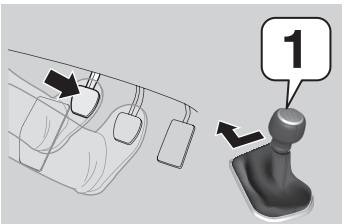
Za účelem snížení spotřeby paliva se motor vypne a znovu nastartuje, jak je popsáno níže. Je-li funkce auto start/stop zapnutá, rozsvítí se kontrolka auto start/stop (zelená). ➔ Str. 112

Při	Mechanická převodovka	Stav motoru
Zpomalování 	<ol style="list-style-type: none">1. Sešlápněte brzdový pedál.2. Zcela sešlápněte pedál spojky. 	 Zapnuto
Zastavení 	<ul style="list-style-type: none">• Držte brzdový pedál sešlápnutý.• Řadicí páku posuňte do polohy N.• Uvolněte spojkový pedál. 	 Vypnuto
Spuštění	<ol style="list-style-type: none">1. Znovu naplno sešlápněte spojkový pedál.2. Řadicí páku posuňte do polohy 1.3. Sešlápnutím plynového pedálu pokračujte v jízdě. 	 Restartování

Bezpečná jízda ➔ Str. 37

Airbagy ➔ Str. 56

- Vaše vozidlo je vybaveno airbagy, které při mírné až silné srážce pomáhají ochránit vás a cestující.

Bezpečnost dětí ➔ Str. 70

- Všechny děti ve věku 12 let a mladší musí být usazeny na zadním sedadle.
- Malé děti musí být správně připoutány v dětském zádržném systému orientovaném vpřed.
- Kojenci musí být správně připoutáni na zadním sedadle v dětském zádržném systému orientovaném vzad.

Nebezpečí spojené s výfukovými plyny ➔ Str. 94

- Vaše vozidlo vypouští nebezpečné výfukové plyny, které obsahují oxid uhelnatý. Motor nenechávejte běžet v uzavřených prostorech, kde se kyslíčnický oxid uhelnatý může hromadit.

Bezpečnostní pásy ➔ Str. 43

- Zapněte si bezpečnostní pás a sedte vzpřímeně opření o sedadlo.
- Zkontrolujte, zda vaši cestující mají správně zapnuté své bezpečnostní pásy.



Břišní bezpečnostní pás
zapněte co nejníže.

Kontrolní seznam pro kontrolu vozidla před jízdou ➔ Str. 42

- Před jízdou zkontrolujte, zda byla přední sedadla, opěrky hlavy, volant a zrcátka správně nastavena.

Přístrojová deska Str. 97

Kontrolky  Str. 93 / Informační rozhraní řidiče  Str. 147 / Ukazatele  Str. 146 /



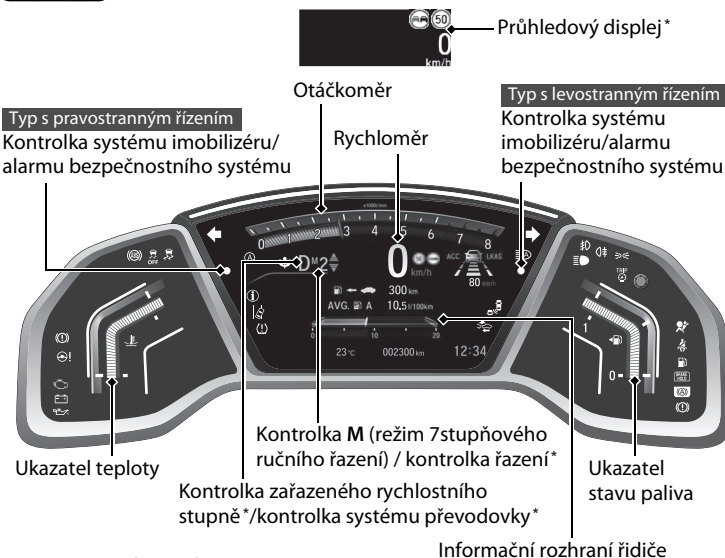

Průhledový displej*  Str. 168

Systémové ukazatele





-  Kontrolka poruchy
-  Kontrolka nízkého tlaku oleje
-  Kontrolka systému dobíjení
-  Kontrolka protiblokovacího brzdového systému (ABS)
-  Kontrolka pomocného stabilizačního systému vozidla (VSA)
-  Kontrolka vypnutí VSA OFF
-  Kontrolka systému automatického podržení brzd
-  Kontrolka automatického podržení brzd
-  Kontrolka režimu ECON
-  Kontrolka parkovací brzdy a brzdového systému (červená)
-  Kontrolka parkovací brzdy a brzdového systému (žlutá)
-  Kontrolka systémového hlášení
-  Kontrolka nízkého tlaku v pneumatikách/systému sledování tlaku v pneumatikách
-  Kontrolka systému detekce objektů v mrtvém úhlu (BSI)*



Systémové ukazatele

-  Kontrolky směrových světel a výstražných světel
-  Kontrolka systému elektrického posilovače řízení (EPS)
-  Kontrolka nízké hladiny paliva
-  Kontrolka připomenutí nezapnutého bezpečnostního pásu
-  Kontrolka doplňkového zadržného systému

Kontrolky světel

-  Kontrolka zapnutých světel
-  Kontrolka dálkových světel
-  Kontrolka předního mlhového světla*
-  Kontrolka zadního mlhového světla

Systémové ukazatele

-  Kontrolka nastavitelného omezovače rychlosti
-  Kontrolka inteligentního omezovače rychlosti
-  Kontrolka systému auto start/stop (žlutá)* / Kontrolka funkce auto start/stop (zelená)*
-  Kontrolka automatických dálkových světel
-  Kontrolka adaptivního tempomatu (ACC) a systému asistenta pro jízdu v kolonách (LSF)* (žlutá/zelená)
-  Kontrolka systému pro udržování v jízdním pruhu (LKAS) (oranžová/zelená)
-  Kontrolka systému pro zmírnění následků nehody (CMBS)
-  Kontrolka systému pro zmírnění rizika vyjetí z komunikace

Ovládací prvky Str. 173





Hodiny Str. 174

Modely s navigačním systémem



Audiosystém přijímá signály ze satelitů GPS a hodiny aktualizuje automaticky.

Modely s barevným audiosystémem





- 1 Stiskněte a podržte tlačítko **MENU/CLOCK**.
- 2 Otočením  změňte hodinu, poté stiskněte .
- 3 Otočením  změňte minutu, poté stiskněte .
- 4 Vyberte **Nastavit**, poté stiskněte .

Tato označení jsou použita ke znázornění, jak ovládat otočný volič.

- Otočením  vyberte.
- Stisknutím  potvrďte.

Modely s displejem audiosystému



- 1 Vyberte ikonu  (domů) a zvolte možnost **Nastavení**.
- 2 Vyberte možnost **Hodiny** a potom **Nastavení hodin**.
- 3 Dotykem příslušné ikony / nastavte hodiny resp. minuty.
- 4 Vyberte **OK**.

Tlačítko ENGINE START/STOP* ➔ Str. 215

Stisknutím tlačítka změňte režim napájení vozidla.

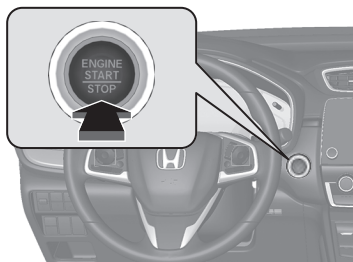

Směrová světla ➔ Str. 219

Ovládací páčka směrových světel

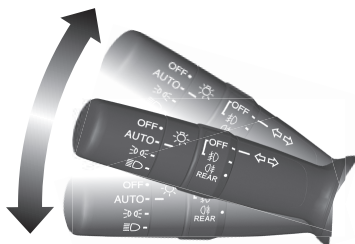

Světla ➔ Str. 220

Spínače světel

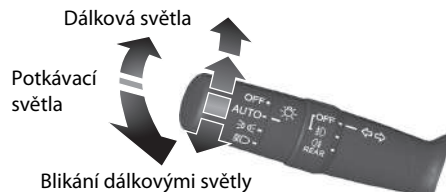

Stěrače a ostříkovače

➔ Str. 231

Ovládací páčka stěračů/ostříkovačů

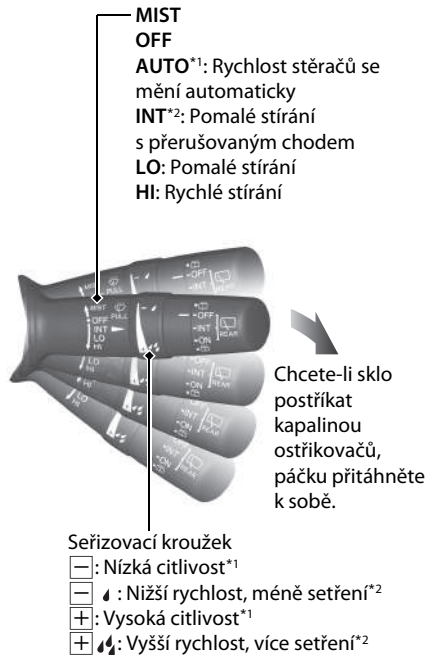

*1: Modely s automatickými stěrači s přerušovaným chodem

*2: Modely bez automatických stěračů s přerušovaným chodem

Modely s automatickými stěrači s přerušovaným chodem

Před následujícími úkony je nutno režim **AUTO** přepnout do polohy **OFF** (vypnuto), aby nedošlo k vážnému poškození systému stěračů:

- Mytí čelního skla
- Průjezd automyčkou
- Neprší

Volant ➔ Str. 241

- Chcete-li provést nastavení, zatáhněte za seřizovací páčku k sobě, nastavte volant do požadované polohy, poté páčku zajistíte zpět do její původní polohy.

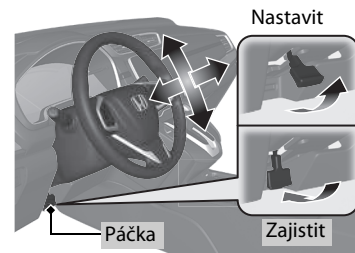

Odemykání předních dveří zevnitř Str. 186

- Zatáhnutím za jednu z vnitřních klik předních dveří se dveře současně odemknou a otevrou.

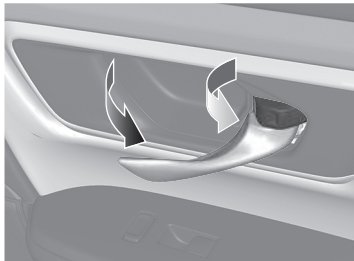

Dveře zavazadlového prostoru Str. 189

Modely s elektricky ovládanými dveřmi zavazadlového prostoru

K otevření nebo zavření elektricky ovládaných dveří zavazadlového prostoru použijte pohyb nohou vpřed nebo vzad pod střední částí zadního nárazníku (musíte u sebe mít bezklíčové dálkové ovládání).

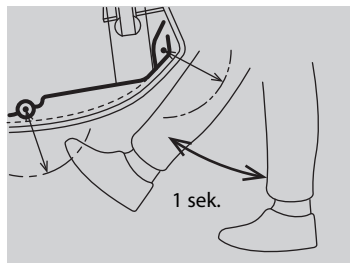

Modely bez systému bezklíčového vstupu

- Při odemknutí všech dveří stisknete vnější kliku a nadzvednutím otevřete dveře zavazadlového prostoru.

Modely se systémem bezklíčového vstupu

- Když máte u sebe bezklíčové dálkové ovládání, stisknutím vnější kliky odemknete a otevřete dveře zavazadlového prostoru.

Modely s elektricky ovládanými dveřmi zavazadlového prostoru

- Stiskněte tlačítko elektricky ovládaných dveří zavazadlového prostoru na ovládacím panelu na straně řidiče nebo na dálkovém ovladači.

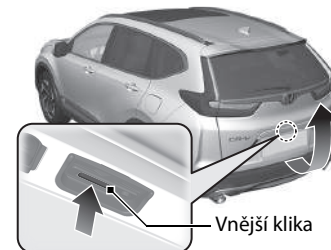

Elektricky ovládaná vnější zrcátka Str. 243

- Se spínačem zapalování v poloze ZAPNUTO *1 posuňte volicí spínač do polohy L nebo R.
- Zatláče na příslušný okraj seřizovacího spínače, abyste provedli nastavení zrcátka.
- Stiskněte tlačítko sklápění, abyste vnější zrcátka sklopili nebo vyklopili.

Tlačítko sklápění

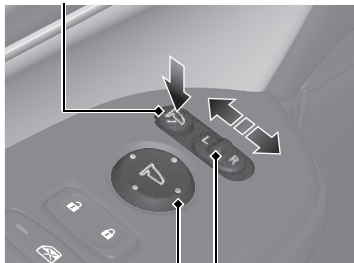

Seřizovací spínač

Volicí spínač

Elektricky ovládaná okna Str. 206

- Se spínačem zapalování v poloze ZAPNUTO *1 elektricky ovládaná okna otevřete nebo zavřete.
- Je-li tlačítko zamknutí elektricky ovládaného okna ve vypnuté poloze, může každý spolujezdec u sebe okno otevírat a zavírat vlastním spínačem.
- Je-li tlačítko zamknutí elektricky ovládaného okna v zapnuté poloze (kontrolka svítí), všechny spínače ovládaní oken spolujezdců jsou vypnuty.

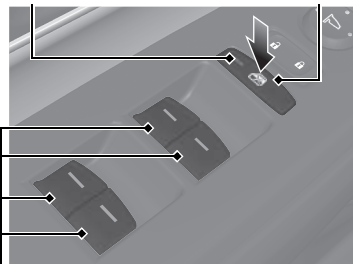

Kontrolka Tlačítko zamknutí elektricky ovládaného okna



Spínače oken

*1: Modely vybavené systémem bezklíčového vstupu mají namísto spínače zapalování tlačítko **ENGINE START/STOP**.

Automatická klimatizace Str. 290

- Chcete-li automatickou klimatizaci zapnout, stiskněte tlačítko **AUTO**.
- Chcete-li systém zapnout nebo vypnout, stiskněte tlačítko .
- Chcete-li rozmrazit čelní sklo, stiskněte tlačítko .

Modely s barevným audiosystémem

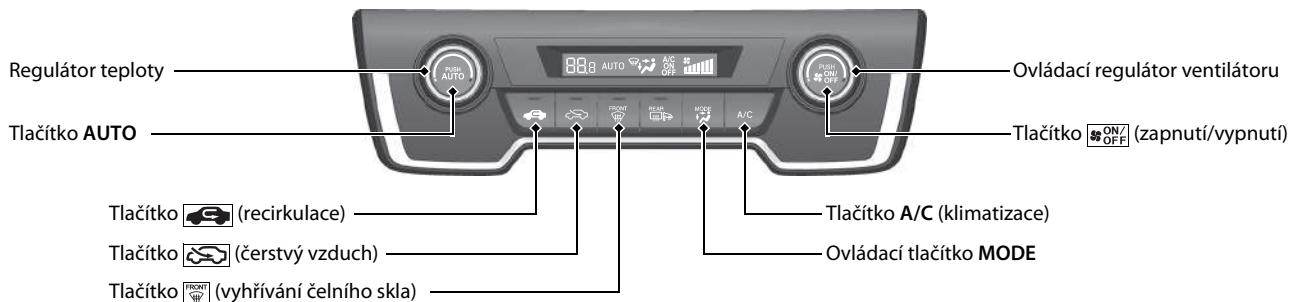
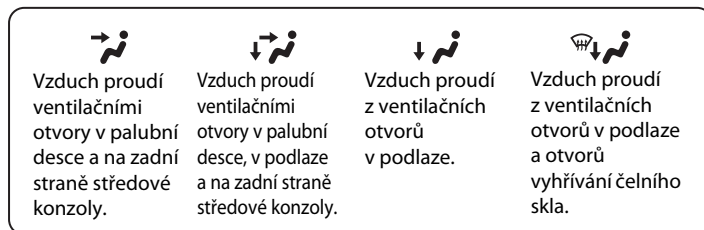





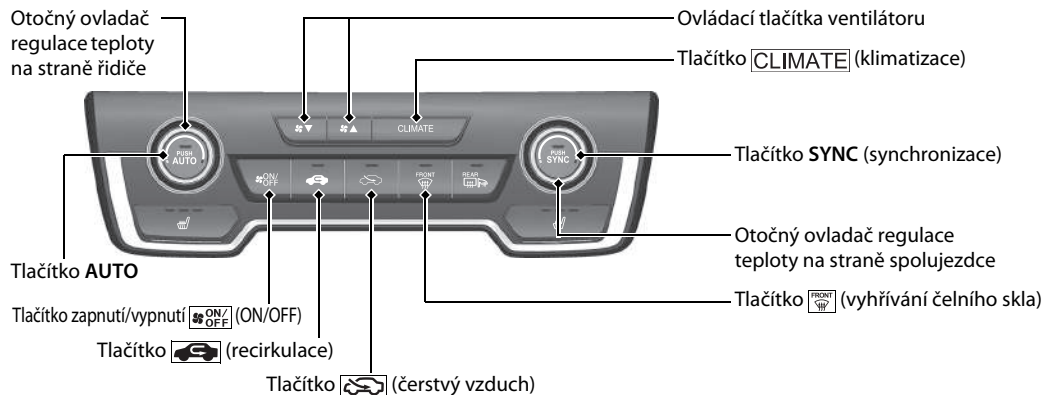



Vzduch proudí ventiláčnými otvory v palubní desce a na zadní straně středové konzoly.	Vzduch proudí ventiláčnými otvory v palubní desce, v podlaze a na zadní straně středové konzoly.	Vzduch proudí z ventiláčnich otvorů v podlaze.	Vzduch proudí z ventiláčnich otvorů v podlaze a otvorů vyhřívání čelního skla.

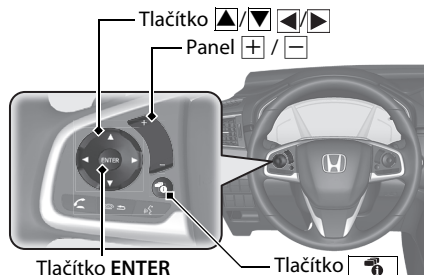

Funkce Str. 297

Dálkové ovládání audiosystému Str. 302



- Panel  / 
Stiskněte pro zvýšení/snížení hlasitosti.
- Tlačítko  / 
Stisknutím  nebo  můžete následujícím způsobem procházet režimy audiosystému:





Modely s barevným audiosystémem

FM1/FM2/DAB1/DAB2/LW/MW/USB nebo iPod/*Bluetooth*[®] Audio/AUX







Modely s displejem audiosystému

FM/DAB/LW/MW/USB/iPod/*Bluetooth*[®] Audio/aplikace/audioaplikace



Modely s displejem audiosystému

- Tlačítko **ENTER**
 - Při poslechu paměťového zařízení USB
- 1 Stisknutím tlačítka **ENTER** zobrazíte seznam složek.
 - 2 Stisknutím  nebo  vyberte složku.
 - 3 Stisknutím **ENTER** zobrazíte seznam souborů v dané složce.
 - 4 Stisknutím  nebo  vyberte stopu a poté stiskněte tlačítko **ENTER**.

- Při poslechu ze zařízení iPod

- 1 Stisknutím **ENTER** zobrazte seznam skladeb v zařízení iPod.
- 2 Stisknutím  nebo  vyberte kategorii.
- 3 Stisknutím **ENTER** zobrazte seznam položek v dané kategorii.
- 4 Stisknutím  nebo  vyberte položku a poté stiskněte tlačítko **ENTER**.
▶ Stiskněte tlačítko **ENTER** a poté tlačítko  nebo  stiskněte opakovaně, dokud se nezobrazí požadovaná položka, kterou chcete poslouchat.

- Při poslechu z *Bluetooth*[®] Audio

- 1 Stisknutím tlačítka **ENTER** zobrazíte seznam stop.
- 2 Stisknutím  nebo  vyberte stopu a poté stiskněte tlačítko **ENTER**.

● Tlačítko 

Rádio: Stisknutím změníte stanici předvolby. Stiskněte a přidržte, chcete-li zvolit následující nebo předchozí stanici se silným signálem.

Zařízení USB:

Stisknutím přeskočíte na začátek následující skladby nebo se vrátíte na začátek aktuální skladby. Stisknutím a přidržením změníte složku.

● Tlačítko  (displej/informace)

Stisknutím změníte obsah.

 **Informační rozhraní řidiče**

 **Str. 147**

Audiosystém Str. 298

Modely s barevným audiosystémem  Str. 305

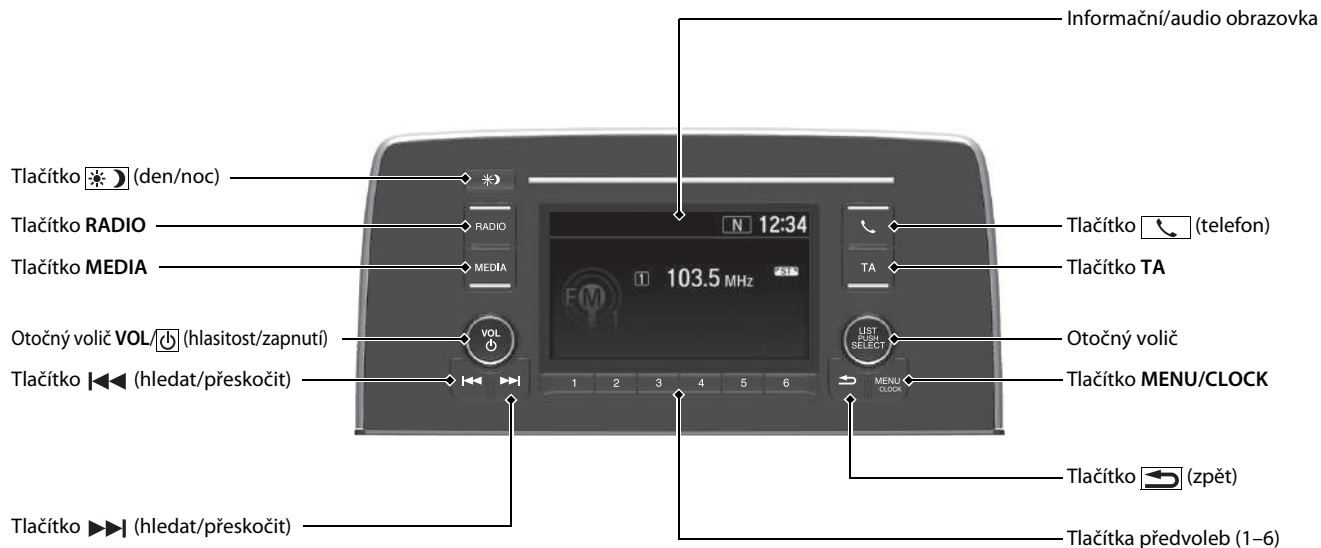

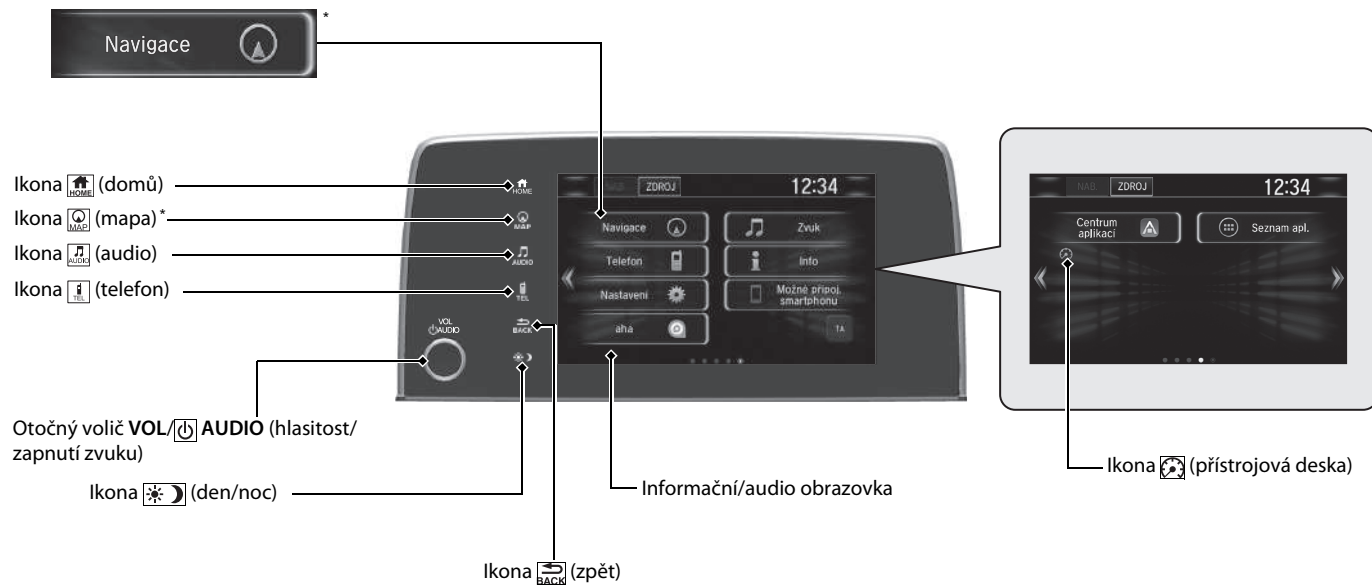

Řízení ↔ Str. 495

Mechanická převodovka * ↔ Str. 524

Převodovka s plynule měnitelným převodem * ↔ Str. 519

- Při startování motoru zařaďte do polohy **P** a sešlápněte brzdový pedál.

Řazení

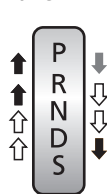

- Abyste mohli vyřadit z polohy **P**, sešlápněte brzdový pedál a stiskněte uvolňovací tlačítko.
- Chcete-li posunout řadicí páku, stiskněte uvolňovací tlačítko.
- Řadicí pákou hýbejte bez stisknutí uvolňovacího tlačítka.

Řadicí páka



Uvolňovací tlačítko

- P** **Parkování**
Vypněte nebo nastartujte motor. Převodovka je zablokováná.
- R** **Zpátečka**
Slouží k couvání.
- N** **Neutrál**
Převodovka není zablokováná.
- D** **Jízda**
 - Normální jízda.
 - Dočasně lze používat režim 7stupňového ručního řazení.
- S** **Jízda (S)**
 - Lepší zrychlení.
 - Účinnější brzdění motorem.
 - Jízda do kopce nebo z kopce.
 - Lze použít režim 7stupňového ručního řazení.

Režim 7stupňového ručního řazení ↔ Str. 521

Umožňuje řadit na převodovce ručně vyšší nebo nižší stupeň, aniž byste sundali ruce z volantu.

Je-li řadicí páka v poloze **S**

- Zatažením za řadicí páčku se změní režim převodovky s plynule měnitelným převodem na režim 7stupňového ručního řazení.
- Kontrolka řazení zobrazí **M** a číslo vybraného rychlostního stupně.

Je-li řadicí páka v poloze **D**

- Zatažením za řadicí páčku se dočasně změní režim převodovky s plynule měnitelným převodem na režim 7stupňového ručního řazení. Kontrolka řazení zobrazí číslo vybraného rychlostního stupně.



Řadicí páčka **-**



Řadicí páčka **+**

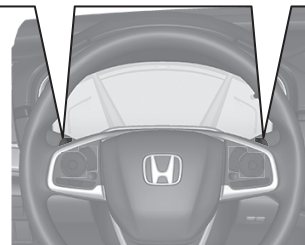

Nastavitelný omezovač rychlosti Str. 532

- Tento systém umožňuje nastavit maximální rychlost, kterou nelze překročit ani sešlápnutím plynového pedálu.
- Chcete-li použít nastavitelný omezovač rychlosti, stiskněte tlačítko **MAIN**. Nastavitelný omezovač rychlosti vyberte stiskem tlačítka **LIM**, a až vaše vozidlo dosáhne požadované rychlosti, stiskněte **-/SET**.
- Rychlostní limit vozidla lze nastavit od 30 km/h do 250 km/h.

Vypínač VSA Str. 544

- Stabilizační systém (VSA) pomáhá stabilizovat vozidlo při ostrém zatáčení a pomáhá udržovat trakci při zrychlování na nebezpečném nebo kluzkém povrchu vozovky.
- Systém VSA se zapíná automaticky po každém nastartování motoru.
- Chcete-li systém VSA částečně vyřadit nebo obnovit jeho funkci, stiskněte tlačítko a držte jej, dokud nezazní pípnutí.

Systém sledování tlaku v pneumatikách Str. 547

- Zjišťuje změnu stavu v pneumatikách a jejich celkové rozměry z důvodu poklesu tlaku.
- Systém sledování tlaku v pneumatikách se zapíná automaticky po každém nastartování motoru.
- Při určitých podmínkách je třeba provést inicializaci.

Zapnutí a vypnutí systému CMBS Str. 562

- V případě, že srážka je pravděpodobně nevyhnutelná, systém CMBS vám může pomoci snížit rychlost vozidla a následky nehody.
- Systém CMBS se zapíná automaticky po každém nastartování motoru.
- Chcete-li systém CMBS zapnout nebo vypnout, stiskněte a přidržte tlačítko, dokud neuslyšíte zvukový signál.

Doplňování paliva Str. 650

Doporučené palivo: Benzín/lihobenzín EN 228
Bezolovnatý prémiový benzín/lihobenzín až po typ E10 (90 % benzínu a 10 % etanolu), oktanové číslo 95 nebo vyšší

Objem palivové nádrže: 57 l

- 1** Zatáhněte za páčku pro uvolnění dvířek plnicího otvoru palivové nádrže.

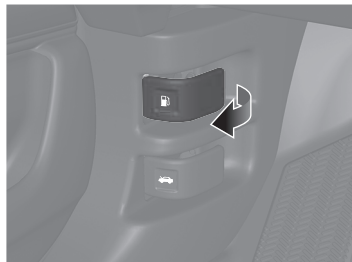

- 2** Pomalu otočte uzávěrem plnicího otvoru palivové nádrže, abyste uzávěr sejmuli.

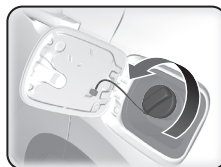

- 3** Uzávěr nasadte do držáku na dvířkách plnicího otvoru palivové nádrže.



- 4** Po doplnění paliva uzávěr našroubujte zpět, dokud neuslyšíte alespoň jedno cvaknutí.

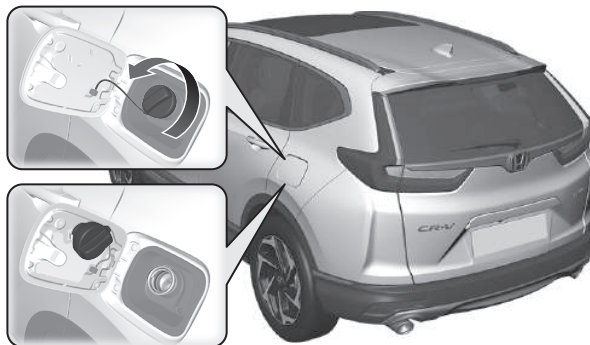

Honda Sensing

↔ Str. 555

Honda Sensing je asistenční systém řidiče, který využívá dva různé druhy snímačů: radarový snímač umístěný na masce chladiče a přední snímací kameru instalovanou na vnitřní straně čelního skla za zpětným zrcátkem.

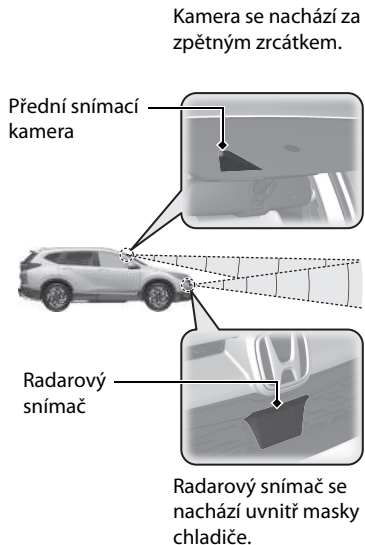

Systém pro zmírnění následků nehody (CMBS)

↔ Str. 558

Může pomoci, hrozí-li možnost srážky vašeho vozidla s vozidlem nebo chodcem před vámi. Účelem systému CMBS je upozornit vás v případě potenciálního nárazu a snížit rychlost vašeho vozidla, jakmile je nebezpečí nárazu považováno za nevyhnutelné, čímž dojde ke snížení závažnosti kolize.

Adaptivní tempomat (ACC) s asistentem pro jízdu v kolonách (LSF) *

↔ Str. 569

Systém pomáhá udržovat konstantní rychlost vozidla a nastavený odstup od vozidla před vámi. Pokud vozidlo před vámi zastaví, systém zpomalí a zastaví vaše vozidlo, aniž byste museli mít nohu na brzdě nebo plynu.

Adaptivní tempomat (ACC) *

↔ Str. 586

Pomáhá udržovat konstantní rychlost vozidla a nastavit odstup od vozidla před vámi, aniž byste museli držet nohu na brzdovém nebo plynovém pedálu.

Systém pro udržování v jízdním pruhu (LKAS)

↔ Str. 601

Zajištěním odezvy na řízení pomáhá udržet vozidlo uprostřed detekovaného jízdního pruhu a poskytuje vibrační a vizuální výstrahu, je-li zjištěno vyjždění vozidla z jeho jízdního pruhu.

Systém pro zmírnění rizika vyjetí z komunikace

↔ Str. 609

Účelem výstrah je pomoci vám v případě, že systém rozpozná nebezpečí, že by vozidlo mohlo neúmyslně přejet rozpoznané značení jízdního pruhu anebo zcela sjet z vozovky.

Systém rozpoznávání dopravních značek

↔ Str. 615

Zobrazuje v informačním rozhraní řidiče a na průhledovém displeji* informace o dopravních značkách, jako je například aktuální rychlostní limit nebo zákaz předjíždění, kolem kterých vaše vozidlo právě projelo.

Údržba Str. 655

Pod kapotou Str. 678

- Zkontrolujte motorový olej, chladicí kapalinu motoru a kapalinu ostřikovačů čelního skla. V případě potřeby dolijte.
- Zkontrolujte brzdovou/spojkovou * kapalinu.
- Stav akumulátoru kontrolujte jednou za měsíc.

- 1** Pod dolním vnějším rohem palubní desky na straně řidiče zatáhněte za páčku pro uvolnění kapoty.

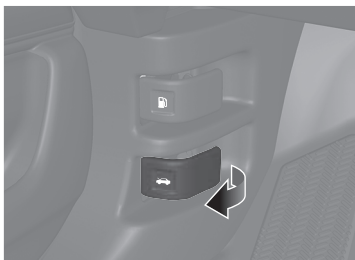

- 2** Najděte páčku západky kapoty, stlačte ji na stranu a zvedněte kapotu. Po nadzdvíhnutí kapoty můžete páčku uvolnit.

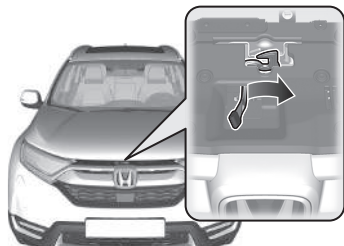

- 3** Po dokončení zavřete kapotu a dbejte, aby byla zajištěna na místě.

Lišty stěračů Str. 700

- Lišty stěračů vyměňte, pokud na čelním skle zanechávají proužky.

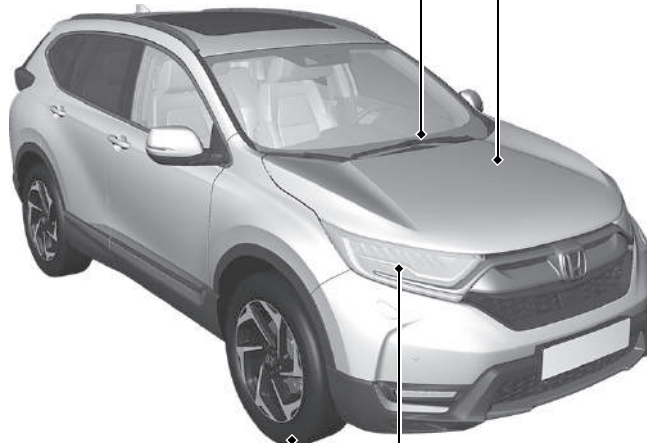

Pneumatiky Str. 705

- Pravidelně kontrolujte pneumatiky a kola.
- Pravidelně kontrolujte tlak v pneumatikách.
- Pro jízdu v zimě namontujte zimní pneumatiky.

Světla Str. 692

- Pravidelně kontrolujte všechna světla.

Řešení neočekávaných událostí ➔ Str. 729

Prázdná pneumatika ➔ Str. 732

- Zaparkujte na bezpečném místě a prázdnou pneumatiku vyměňte za rezervní dojezdovou pneumatiku ze zavazadlového prostoru.



Motor nenastartuje ➔ Str. 741

- Je-li akumulátor vybitý, nastartujte pomocí kabelů a pomocného akumulátoru.

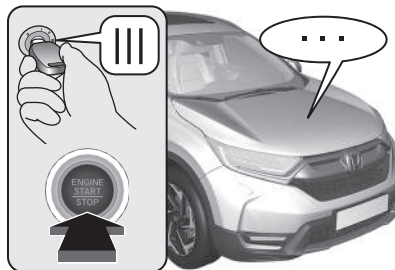

Přehřátí motoru ➔ Str. 747

- Zaparkujte na bezpečném místě. Pokud nevidíte žádnou páru pod kapotou, otevřete kapotu a motor nechte vychladnout.



Rozsvítí se kontrolky ➔ Str. 749

- Identifikujte kontrolku a v uživatelské příručce vyhledejte radu.

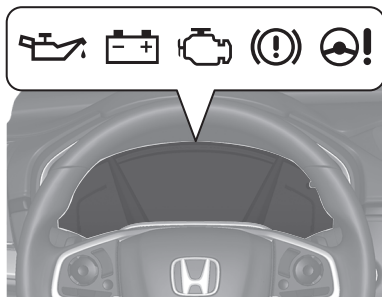

Spálená pojistka ➔ Str. 756

- Pokud některé elektrické zařízení nefunguje, zkontrolujte, zda některá pojistka není spálená.

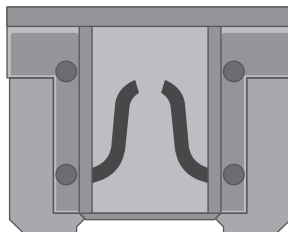

Nouzový odtah ➔ Str. 763

- Pokud vozidlo potřebujete odtáhnout, zavolejte profesionální odtahovou službu.



Co dělat, když...



Modely bez systému bezklíčového vstupu

Spínač zapalování se neotáčí z polohy [0] do [I]. Proč?

Modely se systémem bezklíčového vstupu

Režim napájení se nepřepne ze stavu VOZIDLO VYPNUTO (ZAMKNUTO) na PŘÍSLUŠENSTVÍ. Proč?



• Volant je zřejmě zablokovaný.

Modely bez systému bezklíčového vstupu

• Zkuste volantem otáčet doleva a doprava a současně otáčejte klíčem zapalování.

Modely se systémem bezklíčového vstupu

• Po stisku tlačítka **ENGINE START/STOP** volantem otočte doleva a doprava.



Modely s převodovkou s plynule měnitelným převodem bez systému bezklíčového vstupu

Spínač zapalování se neotáčí z polohy [I] do [0] a nemohu klíč vytáhnout. Proč?

Modely s převodovkou s plynule měnitelným převodem se systémem bezklíčového vstupu

Režim napájení se nemění ze stavu PŘÍSLUŠENSTVÍ na VOZIDLO VYPNUTO (ZAMKNUTO). Proč?



Modely s převodovkou s plynule měnitelným převodem

Řadicí páku posuňte do polohy [P].





Proč při brzdění brzdový pedál zlehka pulzuje?



K tomu může dojít při aktivaci systému ABS a nepředstavuje to problém. Brzdový pedál sešlápněte silně a plynule. Nikdy brzdovým pedálem „nepumpujte“.

➔ Protiblokovací brzdový systém (ABS) ➔ Str. 634



Zadní dveře nelze otevřít zevnitř vozidla. Proč?



Zkontrolujte, zda není dětská pojistka v zamknuté poloze. Je-li tomu tak, zadní dveře otevřete pomocí vnější kliky dveří.

Chcete-li tuto funkci vypnout, posuňte páčku vzhůru do odemknuté polohy.



Proč se dveře po odemknutí uzamknou?



Pokud během 30 sekund neotevřete některé dveře, dveře se znovu z důvodu bezpečnosti automaticky uzamknou.



Proč při otevření dveří řidiče zní zvukový signál?



Zvukový signál zazní v následujících situacích:

- Vnější světla jsou ponechána zapnutá.
- Je aktivována funkce auto start/stop*.

Modely se systémem bezklíčového vstupu

- Režim napájení je v poloze PŘÍSLUŠENSTVÍ.



Proč zní při rozjždění zvukový signál?



Zvukový signál zazní, když řidič anebo ostatní cestující nemají zapnuté své bezpečnostní pásy.



Stisknutím spínače elektrické parkovací brzdy nedojde k uvolnění parkovací brzdy. Proč?



Stiskněte spínač elektrické parkovací brzdy při sešlápnutém brzdovém pedálu.



Sešlápnutím plynového pedálu nedojde k automatickému uvolnění parkovací brzdy. Proč?



- Zapněte si bezpečnostní pás řidiče.
- Zkontrolujte, zda není převodovka v poloze **P*** nebo **N**. Pokud ano, vyberte některou jinou polohu.



Proč je při sešlápnutí brzdového pedálu slyšet pištivý zvuk?



Je nutné vyměnit brzdové destičky. Vozidlo nechte prohlédnout u dealera.



Zobrazuje se žlutá kontrolka pneumatiky s vykřičníkem. Co to znamená?



Je třeba zkontrolovat systém sledování tlaku v pneumatikách. Pokud jste nedávno nahustili nebo vyměnili pneumatiku, musíte systém znovu inicializovat.

➤ **Systém sledování tlaku v pneumatikách** ➡ Str. 547



Lze v tomto vozidle používat bezolovnatý benzín s oktanovým číslem (RON) 91 nebo vyšším?



Vaše vozidlo je zkonstruováno k provozu na prémiový bezolovnatý benzín s oktanovým číslem (RON) 95 nebo vyšším. Není-li tato oktanová třída k dispozici, lze dočasně používat běžný bezolovnatý benzín s oktanovým číslem (RON) 91 nebo vyšším. Pravidelné používání běžného bezolovnatého benzínu může způsobit občasný kovový klepavý zvuk v motoru a povede ke snížení výkonu motoru. Dlouhodobé používání běžného benzínu může vést k poškození motoru.

Bezpečná jízda

V této kapitole a v tomto návodu můžete nalézt mnoho bezpečnostních doporučení.

Pro bezpečnou jízdu	
Důležitá bezpečnostní opatření.....	38
Důležité informace pro jízdu.....	40
Bezpečnostní prvky vašeho vozidla.....	41
Bezpečnostní kontrolní seznam.....	42
Bezpečnostní pásy	
Upozornění týkající se bezpečnostních pásů.....	43
Zapínání bezpečnostního pásu.....	49
Prohlídka bezpečnostních pásů.....	53
Kotevní body.....	54
Airbagy	
Součásti systému airbagů.....	56
Typy airbagů.....	58
Čelní airbagy (SRS).....	58
Boční airbagy.....	63
Boční hlavové airbagy.....	65
Kontroly systému airbagů.....	67
Péče o airbagy.....	69
Bezpečnost dětí	
Ochrana dětských cestujících.....	70
Bezpečnost kojenců a malých dětí.....	73
Bezpečnost větších dětí.....	91
Nebezpečí spojené s výfukovými plyny	
Plynný oxid uhelnatý.....	94
Bezpečnostní štítky	
Umístění štítků.....	95

Na následujících stránkách jsou popsány bezpečnostní prvky vašeho vozidla a způsoby, jak je správně používat. Následující bezpečnostní opatření považujeme za nejdůležitější.

Důležitá bezpečnostní opatření

■ Vždy se připestejte bezpečnostním pásem

Bezpečnostní pás je vaší nejlepší ochranou při všech druzích srážek. Airbagy bezpečnostní pásy nenahrazují, jsou pouze jejich doplňkem. Takže přestože je vaše vozidlo airbagy vybaveno, zajistěte, abyste se vy a vaši spolujezdci vždy správným způsobem připoutali bezpečnostními pásy.

■ Všechny děti připoutejte

Děti do 12 let musí být správně připoutány na zadním sedadle, nikoli na předním sedadle. Kojenci a malé děti musí být připoutány v dětském zádržném systému. Větší děti musí používat podsedák a břišní/ramenní bezpečnostní pás, dokud nebudou moci správně používat bezpečnostní pás bez podsedáku.

■ Buďte si vědomi nebezpečí souvisejících s airbagy

Airbagy mohou zachránit životy, avšak mohou také způsobit vážná nebo smrtelná zranění cestujících, kteří sedí příliš blízko airbagů nebo nejsou správně připoutáni. Nejvíce jsou ohroženi kojenci, malé děti nebo dospělí menšího věku. Dodržujte všechny pokyny a řiďte se výstrahami uvedenými v tomto návodu.

■ Nepijte, když řídíte

Alkohol za volant nepatří. Dokonce i jediný nápoj může snížit vaši schopnost reakce na změnu podmínek a vaše reakční doba se s každým dalším nápojem zhoršuje. Proto nepijte, když řídíte, ani to nedovolte svým přátelům.

» Pro bezpečnou jízdu

Některé státy zakazují řidiči během řízení používat mobilní telefony, s výjimkou zařízení typu hands-free.

■ **Bezpečnému řízení věnujte patřičnou pozornost**

Rozhovor prostřednictvím mobilního telefonu či jiné činnosti, které odvádějí vaši pozornost od silnice, ostatních vozidel a chodců, mohou vést k nehodě. Pamatujte, že situace se může rychle měnit, a pouze vy můžete rozhodnout, zda je bezpečné nevěnovat řízení plnou pozornost.

■ **Zvolte přiměřenou rychlost**

Nadměrná rychlost je hlavním faktorem zranění a úmrtí při nehodách. Obecně vzato, čím vyšší rychlost, tím vyšší riziko, k závažným zraněním však může dojít i při nižších rychlostech. Nikdy nejezděte rychleji, než je v daných podmínkách bezpečné, bez ohledu na maximální povolenou rychlost.

■ **Své vozidlo udržujte v bezpečném stavu**

Prasknutí pneumatiky nebo mechanická závada mohou být krajně nebezpečné. Abyste snížili možnost, že k takovým potížím dojde, často kontrolujte tlak v pneumatikách i jejich stav a provádějte veškerou pravidelnou údržbu.

■ **Nenechávejte děti ve vozidle bez dozoru**

Děti, domácí zvířata a nesoběstačné osoby ponechané ve vozidle bez dozoru se mohou zranit, pokud aktivují některé funkce vozidla. Jejich vlivem se může vozidlo rozjet a nabourat, což může vést k vážnému nebo smrtelnému zranění jich samotných nebo dalších osob. V závislosti na okolní teplotě může teplota ve vozidle dosáhnout extrémních hodnot a způsobit zdravotní újmu nebo smrt.

Nenechávejte je samotné ve vozidle ani se zapnutou klimatizací, může se totiž kdykoli vypnout.

Důležité informace pro jízdu

Vaše vozidlo má větší světlou výšku než osobní vozidla určená k provozu pouze na silnicích. Větší světlá výška přináší mnoho výhod při jízdě v terénu. Můžete jezdit přes nerovnosti, překážky a v drsném terénu. Rovněž poskytuje dobrou viditelnost, proto můžete dříve předvídat případné problémy.

Všechny tyto výhody ale něco stojí. Jelikož vozidlo je vyšší a jezdí výše nad zemí, má vyšší těžiště, čímž je náchylnější k převrácení při prudkém zatáčení. Užitková vozidla jsou výrazně náchylnější k překlolení než jiné druhy vozidel. Při nehodě, kdy dojde k převrácení vozidla, hrozí nepřipoutané osobě podstatně vyšší riziko usmrcení než osobě připoutané bezpečnostním pásem. Proto zajistěte, abyste vy i vaši spolucestující byli vždy připoutáni bezpečnostními pásy.

► Důležité informace pro jízdu

Informace o tom, jak snížit nebezpečí převrácení, si přečtete v části:

► **Bezpečnostní opatření za jízdy** Str. 516

► **Pokyny pro jízdu v terénu** Str. 508

Nebudete-li správně dodržovat pokyny pro jízdu, můžete způsobit nehodu nebo vozidlo převrátit.

V mnoha zemích zákon zakazuje jízdu v terénu, například v lesích, mimo značené cesty atd. Než se vydáte na jízdu do terénu, ověřte si místní zákony a předpisy.

Bezpečnostní prvky vašeho vozidla

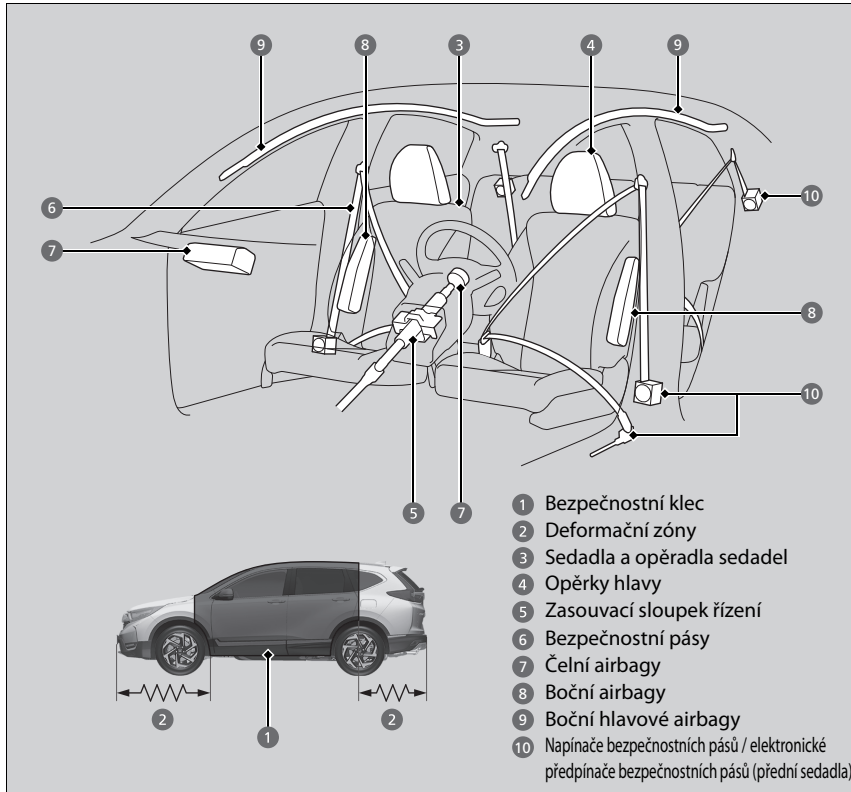

Následující kontrolní seznam vám pomůže převzít aktivní úlohu při ochraně vás i vašich spolujezdců.

Bezpečnostní prvky vašeho vozidla

Vaše vozidlo je vybaveno mnoha bezpečnostními prvky, které navzájem spolupracují, aby při nehodě pomohly ochránit vás i vaše spolujezdcce.

Některé prvky od vás žádnou součinnost nevyžadují. Mezi ně patří pevný ocelový rám tvořící bezpečnostní klec okolo prostoru cestujících, přední a zadní deformační zóny, zasouvací sloupek řízení a napínače, které v případě nehody přitáhnou přední bezpečnostní pásy.

Vy a vaši spolujezdci však nemůžete výhod těchto prvků naplno využít, pokud nesedíte ve správné poloze a pokud vždy nejste připoutáni bezpečnostními pásy. Některé bezpečnostní prvky dokonce mohou přispět ke zranění, pokud nejsou používány správně.

Bezpečnostní kontrolní seznam

V zájmu bezpečnosti vás i vašich spolujezdců si zvykněte tyto položky kontrolovat před každou jízdou.

- Sedadlo nastavte do polohy vhodné pro řízení. Přední sedadla nastavte tak, aby byla posunuta co nejvíce dozadu, avšak umožňovala řidiči ovládat vozidlo. Sezení příliš blízko přednímu airbagu může při nehodě vést k vážnému nebo smrtelnému zranění.
➤ **Sedadla** Str. 246
- Opěrky hlavy nastavte do správné polohy. Opěrky hlavy jsou nejučinnější, jestliže je střed opěrky hlavy v jedné rovině se středem vaší hlavy. Vyšší osoby musí své opěrky hlavy nastavit do nejvyšší polohy.
➤ **Nastavení předních opěrek hlavy** Str. 260
- Vždy se připoutejte bezpečnostním pásem a ujistěte se, že jste připoutáni správným způsobem. Zkontrolujte, zda jsou všichni spolujezdcí také správně připoutáni.
➤ **Zapínání bezpečnostního pásu** Str. 49
- Děti v závislosti na věku, výšce a hmotnosti chraňte pomocí bezpečnostních pásů nebo dětského zádržného systému.
➤ **Bezpečnost dětí** Str. 70

Bezpečnostní kontrolní seznam

Pokud se v informačním rozhraní řidiče zobrazí hlášení otevřených dveří nebo dveří zavazadlového prostoru, nejsou některé dveře nebo zavazadlový prostor dovřené. Dovřete správně všechny dveře a dveře zavazadlového prostoru. Hlášení poté zmizí.

- **Výstražná a informační hlášení informačního rozhraní řidiče** Str. 122

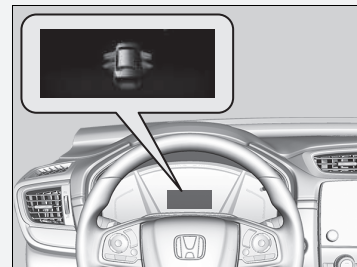

Upozornění týkající se bezpečnostních pásů

Bezpečnostní pásy jsou nejučinějším samostatným bezpečnostním zařízením, protože vás udržují spojené s vozidlem, a vy tak můžete využít výhod mnoha zabudovaných bezpečnostních prvků. Také zabraňují vymrštění řidiče proti vnitřním částem vozidla, proti ostatním spolujezdcům nebo ven z vozidla. Správně zapnuté bezpečnostní pásy také při nehodě udržují vaše tělo tak, abyste mohli naplno využít výhod doplňkové ochrany, kterou zajišťují airbagy.

Bezpečnostní pásy vás navíc pomáhají ochránit téměř při každém typu nehody, včetně:

- čelních nárazů
- bočních nárazů
- nárazů zezadu
- převrácení

Upozornění týkající se bezpečnostních pásů

▲ VÝSTRAHA

Pokud se správným způsobem nepřipoutáte, zvyšuje se riziko zranění nebo smrti v případě nehody, přestože je vaše vozidlo vybaveno airbagy.

Vy a vaši spolujezdci se vždy správným způsobem připoutejte bezpečnostními pásy.

VÝSTRAHA: Bezpečnostní pásy jsou navrženy tak, aby se opíraly o kostru těla, a musí být zapnuté nízko přes přední část pánve nebo přes pánev, hrudník a ramena. Nezapínejte břišní část pásu přes oblast břicha.

VÝSTRAHA: Bezpečnostní pásy nastavte tak, aby seděly co nejpevněji a byly vám pohodlné. Zajistíte tak ochranu, ke které byly navrženy. Prověšený pás výrazně snižuje vaši ochranu.

VÝSTRAHA: Nezapínejte si překroucené pásy.

VÝSTRAHA: Každý pás smí mít zapnutý pouze jeden cestující. Je nebezpečné pás zapínat okolo dítěte, které má cestující na klíně.

■ Břišní/ramenní bezpečnostní pásy

Všech pět nebo sedm míst k sezení je vybaveno břišními/ramenními bezpečnostními pásy s blokovacími navijecí. Během normální jízdy vám navijec umožňuje volně se pohybovat, přičemž je pás stále mírně napnut. Při srážce nebo náhlém zastavení se navijec zablokuje, aby zadržel vaše tělo.

Při použití dětského zadržného systému orientovaného vpřed musí být bezpečnostní pás správně připevněn.

➔ **Montáž dětského zadržného systému pomocí břišního/ramenního bezpečnostního pásu** Str. 88

■ Správné používání bezpečnostních pásů

Abyste pásy správně používali, dodržujte tyto zásady:

- Všichni cestující musí sedět vzpřímeně, opřít se o sedadlo a zůstat v této poloze po celou dobu jízdy. Hrbení se a naklánění snižuje účinnost pásu a při nehodě může zvýšit riziko vážného zranění.
- Ramenní část břišního/ramenního bezpečnostního pásu si nikdy nezasunujte pod rameno nebo za krk. V případě nehody by to mohlo způsobit velmi vážná zranění.
- Dva lidé nikdy nesmějí současně používat jeden bezpečnostní pás. Učiní-li tak, při nehodě může dojít k jejich velmi vážnému zranění.
- Na bezpečnostní pásy neumísťujte žádná příslušenství. Zařízení určená ke zvýšení pohodlí nebo ke změně polohy ramenního pásu mohou snížit schopnost ochrany a při nehodě zvýšit riziko vážného zranění.

►► Upozornění týkající se bezpečnostních pásů

Bezpečnostní pásy vás nemohou ochránit úplně v případě jakékoli nehody. Ve většině případů však bezpečnostní pásy mohou snížit riziko vážného zranění.

Ve většině zemí je vyžadováno, abyste měli zapnuté bezpečnostní pásy. Věnujte čas obeznámení se s dopravními předpisy zemí, kterými budete projíždět.

Když vytáhnete bezpečnostní pás příliš rychle, zajistí se v dané poloze. Pokud se to stane, mírně bezpečnostní pás naviňte, poté jej pomalu vytáhněte.

Připomenutí nezapnutého bezpečnostního pásu

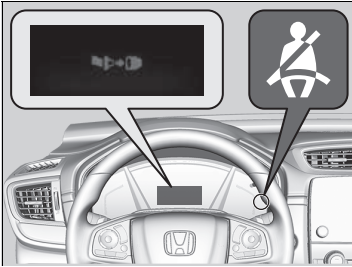

■ Přední sedadla

Systém bezpečnostních pásů má kontrolku na přístrojové desce, která upozorňuje řidiče nebo spolujezdce vpředu (nebo oba), aby si zapnuli bezpečnostní pás. Dojde-li k zapnutí spínače zapalování do polohy ZAPNUTO **II***1 dříve, než si řidič zapne bezpečnostní pás, kontrolka bude blikat. Po několika sekundách kontrolka začne svítit trvale, dokud bezpečnostní pás nezapnete.

Zvukový signál bude znít opakovaně a kontrolka bude za jízdy blikat, dokud nedojde k zapnutí bezpečnostního pásu.

►► Připomenutí nezapnutého bezpečnostního pásu

Kontrolka se také rozsvítí tehdy, pokud si cestující na předním sedadle nezapne bezpečnostní pás do šesti sekund od zapnutí spínače zapalování do polohy ZAPNUTO **II***1.

Pokud na sedadle předního spolujezdce nikdo nesedí, kontrolka se nerozsvítí a zvuková signalizace se neozve.

Pokud se rozsvítí kontrolka nebo zazní zvukový signál i bez spolujezdce na předním sedadle. Zkontrolujte, zda:

- Na sedadle spolujezdce není žádný těžký předmět.
- Bezpečnostní pás řidiče je zapnutý.

Jestliže se kontrolka nerozsvítí a spolujezdec sedí na sedadle a není připoután, je pravděpodobně zablokovaný snímač detekce obsazení sedadla. Zkontrolujte, zda:

- není na sedadle položený polštář,
- přední spolujezdec sedí správně.

Pokud se nejedná o žádnou z těchto možností, nechte vozidlo co nejdříve zkontrolovat u svého dealera.

*1: Modely vybavené systémem bezklíčového vstupu mají namísto spínače zapalování tlačítko **ENGINE START/STOP**.

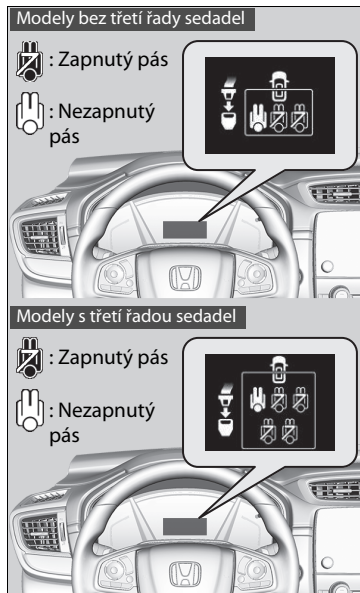

■ Zadní sedadla

Vaše vozidlo monitoruje použití bezpečnostních pásů zadních sedadel.

Informační rozhraní řidiče vás upozorní, pokud není použit některý z bezpečnostních pásů zadních sedadel.

Displej se zobrazí v těchto případech:

- Dojde k otevření nebo zavření zadních dveří.
- Některý z cestujících na zadním sedadle si zapnul nebo odepnul svůj bezpečnostní pás.

Dojde-li během jízdy k odepnutí bezpečnostního pásu některého z cestujících na zadním sedadle, zazní zvukový signál.

Zobrazení na displeji:

Stiskněte tlačítko  (displej/informace).

Automatické napínače bezpečnostních pásů

Za účelem zvýšení bezpečnosti jsou přední sedadla a krajní sedadla druhé řady vybavena automatickými napínači bezpečnostních pásů.

Napínače automaticky napnou bezpečnostní pásy předních sedadel a bezpečnostní pásy krajních sedadel druhé řady při mírné až silné čelní srážce, někdy dokonce i v případě, když srážka není silná natolik, aby došlo k naplnění předních airbagů.

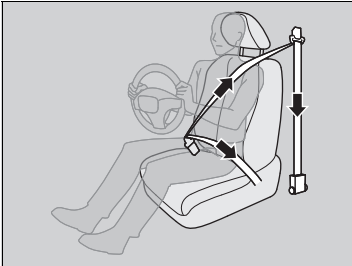

Automatické napínače bezpečnostních pásů

Napínače bezpečnostních pásů mohou spustit pouze jednou.

Dojde-li ke spuštění napínače, rozsvítí se kontrolka SRS. Nechejte svého dealera, aby napínač vyměnil a důkladně prohlédl systém bezpečnostních pásů, protože systém by při další nehodě nemusel zajistit ochranu.

Při bočním středním až silném nárazu může spustit napínač na dané straně vozidla.

Elektronické napínače bezpečnostních pásů

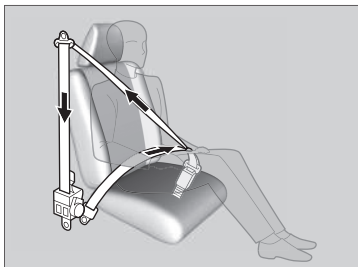

Jedná se o předpínače poháněné motorem, které začnou navíjet bezpečnostní pásy předního sedadla při aktivaci CMBS, systému brzdového asistenta nebo systému VSA. Mohou se také aktivovat při prudkých pohybech řízení nebo pokud vozidlo utrpělo náraz. Po navinutí se bezpečnostní pásy uvolní zpět do své původní polohy.

Po připnutí přezky bezpečnostního pásu, při prudkém sešlápnutí brzdového pedálu nebo projíždění ostrou zatáčkou elektronické předpínače mírně navinou bezpečnostní pásy. Jakmile odepnete přezku bezpečnostního pásu, předpínač pás zcela navine.

Elektronické napínače bezpečnostních pásů

Pokud dojde pouze k aktivaci elektronických předpínačů, není třeba měnit žádné součásti.

Elektronické předpínače nemusí fungovat v těchto případech:

- Svítí kontrolka doplňkového zadržného systému.
- Svítí kontrolka pomocného stabilizačního systému vozidla (VSA).
- V informačním rozhraní řidiče se zobrazí výstražné hlášení pro elektronické předpínače.

Zapínání bezpečnostního pásu

Jakmile nastavíte přední sedadlo do správné polohy, usedněte vzpřímeně a opřete se o sedadlo:

► **Sedadla** Str. 246



1. Pomalu vytáhněte.

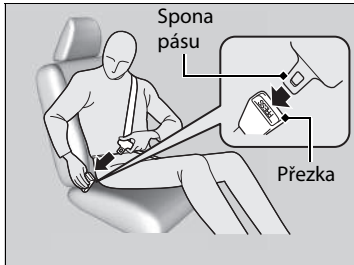

2. Sponu zasuňte do přezky, poté zatáhněte za pás, abyste se ujistili, že je přezka zapnutá.
► Dbejte, aby pás nebyl překroucený a nebyl o nic zachycený.

Když řidič nebo přední spolujezdec zasune sponu pásu do přezky, bezpečnostní pás předního sedadla se automaticky navine.

► **Elektronické napínače bezpečnostních pásů** Str. 48

► Zapínání bezpečnostního pásu

Na sedadle s nefunkčním bezpečnostním pásem nebo pásem, který patrně nefunguje správně, nesmí nikdo sedět. Bezpečnostní pás, který nefunguje správně, nemusí cestujícího v případě nehody ochránit. Nechejte dealera, aby pás co nejdříve zkontroloval.

Do zámku a mechanismu navijče nikdy nezasouvejte žádná cizí tělesa.

Pokud se bezpečnostní pás zdá být zaseknutý ve zcela zatažené poloze, jednou pevně zatáhněte za ramenní část pásu a zatlačte jej zpět.

Poté pás opatrně vytáhněte z navijče a zapněte si jej. Pokud se vám nepodaří uvolnit bezpečnostní pás ze zcela navinuté polohy, nedovolte nikomu sedět na tomto sedadle a odveďte vozidlo k dealerovi na opravu.

► **Upozornění týkající se bezpečnostních pásů** Str. 43

► **Prohlídka bezpečnostních pásů** Str. 53



3. Břišní část bezpečnostního pásu umístěte co nejnižže přes vaše boky, poté zatáhněte za ramenní část pásu, aby břišní část bezpečnostního pásu pevně seděla. To umožňuje, aby vaše pevné pánevní kosti absorbovaly sílu nárazu, a snižuje riziko vnitřních zranění.
4. Je-li zapotřebí, znovu potáhněte za pás vzhůru, abyste odstranili průvěs, poté zkontrolujte, zda pás vede přes střed vaší hrudi a přes vaše rameno. To rozptyluje síly nárazu přes nejsilnější kosti horní části vašeho těla.

►► Zapínání bezpečnostního pásu

⚠ VÝSTRAHA

Nesprávné umístění bezpečnostních pásů může v případě nehody způsobit vážné zranění nebo smrt.

Dbejte, aby během jízdy byly všechny bezpečnostní pásy umístěny správným způsobem.

Chcete-li pás uvolnit, stiskněte červené tlačítko **PRESS** a poté vedte pás rukou, dokud nebude zcela navinut. Při opouštění vozidla dbejte, aby byl pás řádně uložen a nezástal zachycený v zavíraných dveřích.

►► Nastavování ramenního ukotvení

Výšku ramenního ukotvení lze nastavit ve čtyřech úrovních. Pokud se pás dotýká vašeho krku, snižte výšku o jednu úroveň.

Až nastavení dokončíte, ujistěte se, že je poloha ramenního ukotvení zajištěná.

■ Nastavování ramenního ukotvení

Přední sedadla jsou vybavena nastavitelnými ramenními ukotveními, aby vyhovovala cestujícím vyššího i menšího vzrůstu.



1. Zatáhněte za ramenní ukotvení směrem ven a současně ukotvení posuňte nahoru nebo dolů.
2. Ukotvení umístěte tak, aby pás přecházel přes střed vaší hrudi a přes vaše rameno.

Bezpečnostní pás s oddělitelným ukotvením *

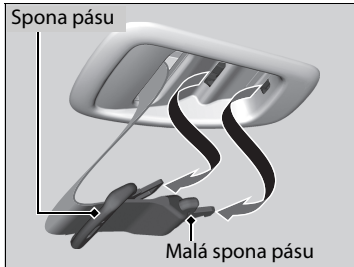

1. Vytáhněte malou sponu bezpečnostního pásu a sponu pásu z držáku ve stropu.

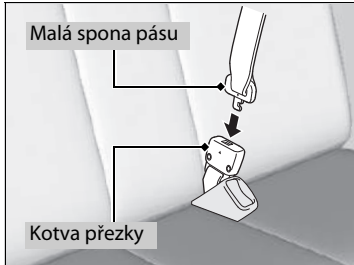

2. Vyrovnajte trojúhelníkové značky na malé sponě pásu a kotvě přezky. Dbejte, aby bezpečnostní pás nebyl překroucený. Zapněte pás do kotvy přezky.

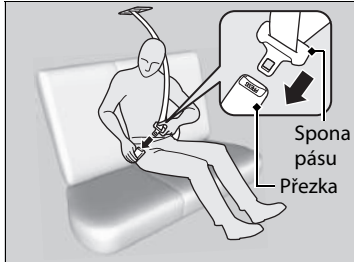

3. Sponu pásu zasuňte do přezky. Bezpečnostní pás si řádně zapněte stejným způsobem, jakým si zapínáte břišní/ramenní bezpečnostní pás.

* Není k dispozici u všech modelů

Bezpečnostní pás s oddělitelným ukotvením *

⚠ VÝSTRAHA

Pokud budete používat bezpečnostní pás s nezajištěnou oddělitelnou kotvou, zvyšuje se v případě nehody možnost těžkého zranění nebo úmrtí.

Před použitím bezpečnostního pásu se ujistěte, že je oddělitelná kotva správně aretována.

Chcete-li oddělitelnou kotvu odpojit, vložte sponu pásu do drážky na straně kotvy přezky.

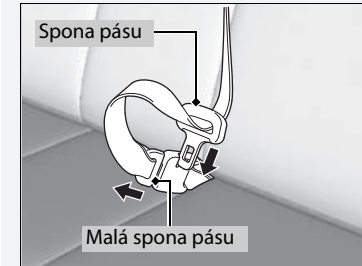

Rady pro těhotné ženy

Jste-li těhotná, pak nejlepším způsobem, jak ochránit sebe a své dosud nenarozené dítě během řízení nebo za jízdy ve vozidle, je se vždy připoutat a břišní část pásu vést co možná nejnižší přes boky.

Ramenní část pásu vedte přes
hrudník, vyhněte se břichu.



Břišní část pásu vedte co
možná nejnižší přes boky.

Rady pro těhotné ženy

Při každém vyšetření se svého lékaře zeptejte, zda je v pořádku, abyste řídila.

Abyste snížila riziko zranění vás a vašeho dosud nenarozeného dítěte, která by mohla být způsobena naplňujícím se čelním airbagem:

- Za jízdy sedte vzpřímeně a sedadlo nastavte co nejvíce dozadu tak, abyste stále měla vozidlo plně pod kontrolou.
- Jestliže sedíte na sedadle předního spolujezdce, sedadlo nastavte co nejvíce dozadu.

Prohlídka bezpečnostních pásů

Stav bezpečnostních pásů kontrolujte pravidelně následujícím způsobem:

- Pás zcela vytáhněte ven a zkontrolujte, zda není roztřepený, rozříznutý, popálený nebo opotřebený.
- Zkontrolujte, zda spony hladce fungují a zda se pás snadno navíjí.
 - ▶ Pokud se pás snadno nenavíjí, může problém vyřešit vyčištění pásu. Používejte pouze jemné mýdlo a vodu. Nepoužívejte bělidlo nebo čisticí rozpouštědla. Dbejte, aby pás byl před navinutím úplně suchý.

Jakýkoli pás, který není v dobrém stavu nebo nefunguje správně, nezajistí správnou ochranu a je nutné jej co nejdříve vyměnit.

Pás, který byl zapnut během nehody, nemusí zajistit stejnou úroveň ochrany při možné další nehodě. Pokud došlo k jakékoli srážce, nechte bezpečnostní pásy prohlédnout u dealera.

Prohlídka bezpečnostních pásů

⚠ VÝSTRAHA

Zanedbání kontroly nebo údržby bezpečnostních pásů by mohlo vést k vážnému zranění či smrti v případě, že bezpečnostní pásy nebudou fungovat, když to bude zapotřebí.

Bezpečnostní pásy pravidelně kontrolujte a veškeré závady nechejte co nejdříve opravit.

VÝSTRAHA: Uživatel nesmí provádět žádné úpravy a přidávat doplňky, které by zabránily zařízením sloužícím k nastavení bezpečnostního pásu odstranit průvės nebo zabránily nastavení sestavy bezpečnostního pásu za účelem odstranění průvėsu.

VÝSTRAHA: Je nezbytně nutné vyměnit celou sestavu poté, co byla použita při silném nárazu, a to dokonce i když není zjevně poškození sestavy.

VÝSTRAHA: Dbejte opatrnosti, aby nedošlo ke znečištění popruhu leštidly, oleji či chemikáliemi, a zejména kyselinou z akumulátoru. Čištění lze bezpečně provést pomocí jemného mýdla a vody. Bezpečnostní pás vyměňte, jestliže popruh začne být roztřepený, znečištěný nebo poškozený.

Kotevní body



Při výměně bezpečnostních pásů použijte kotevní body zobrazené na obrázcích. Přední sedadlo je vybaveno břišním/ramenním bezpečnostním pásem.

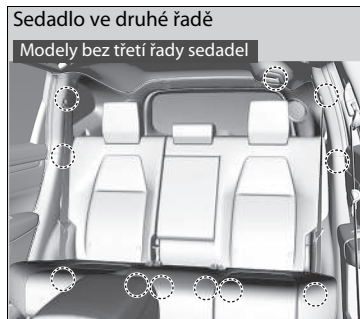

Sedadlo druhé řady má tři břišní/ramenní bezpečnostní pásy.



Sedadlo ve třetí řadě*

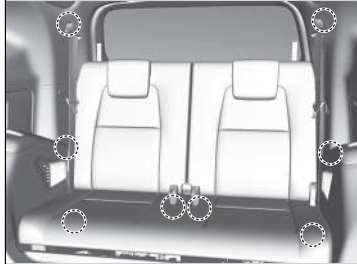

Sedadlo třetí řady* má dva břšní/ramenní bezpečnostní pásy.

* Není k dispozici u všech modelů

Součásti systému airbagů

Čelní, čelní boční a boční hlavové airbagy jsou aktivovány v závislosti na směru a síle nárazu. Systém airbagů zahrnuje:

- Dva čelní airbagy SRS (doplňkový zádržný systém). Airbag řidiče je uložen ve středu volantu, čelní airbag spolujezdce je uložen v palubní desce. Oba jsou označeny **SRS AIRBAG**.
- Dva boční airbagy, jeden pro řidiče a jeden pro předního spolujezdce. Airbagy jsou uloženy ve vnějších okrajích opěradel sedadel. Oba jsou označeny **SIDE AIRBAG**.
- Dva boční hlavové airbagy, jeden na každé straně vozidla. Airbagy jsou uloženy ve stropě, nad bočními okny. Přední a zadní sloupky jsou označeny **SIDE CURTAIN AIRBAG**.
- Elektronická řídicí jednotka, která při poloze spínače zapalování ZAPNUTO *1 neustále monitoruje informace o různých snímačích nárazů, snímačích v sedadlech a sponách, aktivátorech airbagů, napínačích bezpečnostních pásů a dalších. Jednotka je schopna v případě nárazu tyto informace zaznamenat.
- Automatické napínače bezpečnostních pásů pro přední sedadla a krajní sedadla ve druhé řadě.
- Přední sedadla jsou také vybavena elektronickými předpínači.
- Snímače nárazu, které mohou detekovat mírný až silný čelní nebo boční náraz.
- Kontrolka na přístrojové desce, která vás upozorní na možný problém se systémem airbagů nebo napínači bezpečnostních pásů.
- Kontrolka na palubní desce, která vás upozorní, že došlo k odpojení čelního airbagu spolujezdce vepředu.
- Bezpečnostní snímač.*

*1: Modely vybavené systémem bezklíčového vstupu mají namísto spínače zapalování tlačítko **ENGINE START/STOP**.

* Není k dispozici u všech modelů

■ Důležitá fakta ohledně airbagů

Airbagy mohou představovat vážná nebezpečí. Aby splnily svůj úkol, musí se airbagy naplnit velkou silou. Proto i když airbagy pomáhají zachraňovat životy, mohou způsobit popáleniny, poškrábání nebo jiná menší zranění, někdy dokonce i smrtelná, v případě, že cestující nejsou správně připoutáni bezpečnostními pásy a nesedí správně.

Co musíte udělat: Vždy se správně připoutejte bezpečnostním pásem a sedte vzpřímeně co nejdále od volantu tak, abyste měli vozidlo plně pod kontrolou. Spolujezdec musí své sedadlo posunout co možná nejdále od palubní desky.

Pamatujte však, že žádný bezpečnostní systém nemůže předejít všem zraněním nebo smrti při vážné nehodě, dokonce i když jste správně připoutáni a dojde k naplnění airbagů.

Mezi sebe a přední airbag nepokládejte žádné těžké nebo ostré předměty.

Převážení těžkých nebo ostrých předmětů na vašem klíně nebo jízda s dýmkou nebo jiným ostrým předmětem ve vašich ústech může v případě, že dojde k naplnění čelního airbagu, vést ke zraněním.

Na boční airbagy a do jejich blízkosti nepřipevňujte a nepokládejte žádné předměty. Předměty na krytech nesoucích označení **SRS AIRBAG** by mohly narušit správnou funkci airbagů, nebo by při naplnění airbagů mohly být vymrštěny uvnitř vozidla a někoho poranit.

▶ Důležitá fakta ohledně airbagů

Airbagy se nepokoušejte deaktivovat. Airbagy a bezpečnostní pásy společně zajišťují nejlepší ochranu.

Během jízdy držte ruce a ramena mimo oblast otevření čelního airbagu tak, že se budete držet obě strany volantu. Nedávejte paži přes kryt airbagu.

Typy airbagů

Vaše vozidlo je vybaveno třemi typy airbagů:

- **Čelní airbagy:** Airbagy před sedadly řidiče a předního spolujezdce.
- **Boční airbagy:** Airbagy v opěradlech sedadel řidiče a předního spolujezdce.
- **Boční hlavové airbagy:** Airbagy se nacházejí nad bočními okny.

Každý z nich je popsán na následujících stránkách.

Čelní airbagy (SRS)

Čelní airbagy SRS se naplní při mírné až silné čelní srážce, aby pomohly ochránit hlavu a hrudník řidiče anebo spolujezdce.

Název **SRS** (doplňkový zádržný systém) naznačuje, že airbagy bezpečnostní pásy nenahrazují, jsou pouze jejich doplňkem. Bezpečnostní pásy jsou primárním zádržným systémem cestujících.

Umístění pouzder

Čelní airbagy jsou uloženy ve středu volantu na straně řidiče a v palubní desce na straně spolujezdce. Oba airbagy jsou označeny **SRS AIRBAG**.

Typy airbagů

Airbagy se mohou naplnit kdykoli po zapnutí spínače zapalování do polohy ZAPNUTO *1.

Po naplnění airbagu při nehodě můžete vidět malé množství kouře. Ten vzniká při spalovacím procesu ve vyvíječi plynu a není škodlivý. Lidé s onemocněním dýchacích cest mohou pocítit dočasné obtíže. Pokud k tomu dojde, bezpečným způsobem co nejrychleji opusťte vozidlo.

*1: Modely vybavené systémem bezklíčového vstupu mají namísto spínače zapalování tlačítko **ENGINE START/STOP**.

Funkce

Čelní airbagy jsou navrženy tak, aby se naplnily při mírných až silných čelních srážkách. Když vozidlo prudce zpomalí, snímače vyšlou do řídicí jednotky informaci, která spustí naplnění jednoho nebo obou čelních airbagů.

K čelní srážce může dojít přímo, v určitém úhlu mezi dvěma vozidly, nebo když vozidlo narazí do stojícího objektu, jako je například betonová zeď.

Jak čelní airbagy fungují

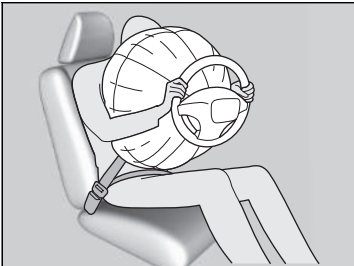

Bezpečnostní pás zadržuje váš trup, čelní airbagy zajišťují doplňkovou ochranu pro vaši hlavu a hrudník.

Čelní airbagy se okamžitě vyfouknou, aby nepřekážely řidiči v rozhledu nebo aby řidič mohl dál řídit a používat ovládací prvky.

Celkový čas potřebný pro naplnění a vyprázdnění je tak krátký, že většina cestujících aktivaci airbagů ani nezaregistruje, dokud je neuvídí ležet před sebou.

■ Kdy by se čelní airbagy neměly aktivovat

Drobné čelní srážky: Čelní airbagy jsou navrženy k tomu, aby doplňovaly bezpečnostní pásy a pomáhaly zachraňovat životy, neslouží ale k prevenci drobných odřenin nebo dokonce zlomenin kostí, ke kterým může dojít při mírných až silných čelních srážkách.

Boční nárazy: Čelní airbagy mohou zajistit ochranu, jestliže náhlé zpomalení způsobí pohyb řidiče nebo spolujezdce směrem k přední části vozidla. Boční airbagy a boční hlavové airbagy byly navrženy speciálně k tomu, aby pomohly snížit závažnost zranění, ke kterým může dojít při mírných až silných bočních nárazech při pohybu řidiče nebo spolujezdce na stranu vozidla.

Nárazy zezadu: Opěrky hlavy a bezpečnostní pásy jsou vaší nejlepší ochranou při nárazu zezadu. Čelní airbagy nemohou zajistit žádnou výraznou ochranu a nejsou navrženy tak, aby došlo k jejich aktivaci při takových srážkách.

Převrácení: Při převrácení vozidla nabízejí nejlepší ochranu bezpečnostní pásy a boční airbagy. Protože čelní airbagy by mohly zajistit jen malou nebo dokonce žádnou ochranu, nejsou navrženy tak, aby došlo k jejich aktivaci při převrácení vozidla.

■ Kdy k aktivaci čelních airbagů dojde při minimálním nebo žádném viditelném poškození

Protože systém airbagů reaguje na náhlé zpomalení, silný náraz do rámu vozidla nebo zavěšení kol může způsobit aktivaci jednoho nebo více airbagů. Jedná se například o nájezd na patník, okraj díry nebo jiný nízký, upevněný předmět, který způsobí náhlé zpomalení podvozku vozidla. Protože k nárazu dochází zespodu vozidla, poškození nemusí být ihned patrné.

■ Kdy k aktivaci čelních airbagů nemusí dojít, přestože se vnější poškození může zdát vážné

Jelikož deformační části karoserie při nehodě absorbují energii srážky, rozsah viditelného poškození nemusí vždy být známkou správného fungování airbagů. Ve skutečnosti některé srážky mohou způsobit vážné poškození, avšak bez aktivace airbagu, protože airbagy by nebylo zapotřebí nebo by nezajistily ochranu, i kdyby došlo k jejich aktivaci.

■ Systém vypnutí čelního airbagu spolujezdce

Je-li nutné umístit dětský zádržný systém orientovaný vzad na místo spolujezdce, musíte pomocí klíče ručně vypnout systém čelního airbagu spolujezdce.

■ Spínač pro zapínání/vypínání (ON/OFF) čelního airbagu spolujezdce



Je-li spínač pro zapínání/vypínání (ON/OFF) předního airbagu spolujezdce v poloze:

OFF: Čelní airbag spolujezdce je vypnutý. Při čelním nárazu, při kterém dojde k naplnění čelního airbagu řidiče, se čelní airbag spolujezdce nenaplní.

Pro připomenutí zůstane svítit kontrolka vypnutí čelního airbagu spolujezdce.

ON: Čelní airbag spolujezdce je zapnutý. Kontrolka zapnutého čelního airbagu spolujezdce se rozsvítí a zůstane svítit po dobu přibližně 60 sekund.

■ Chcete-li vypnout systém čelního airbagu spolujezdce



1. Aktivujte parkovací brzdou a otočte spínač zapalování do polohy ZAMKNUTO **0***1. Vyměňte klíč.
2. Otevřete dveře spolujezdce.
3. Zasuňte klíč do spínače pro zapínání/vypínání (ON/OFF) čelního airbagu spolujezdce.
 - ▶ Spínač se nachází na bočním panelu u přístrojové desky na straně spolujezdce.
4. Klíč otočte do polohy **OFF** a vytáhněte jej ze spínače.

* 1: Modely vybavené systémem bezklíčového vstupu mají namísto spínače zapalování tlačítko **ENGINE START/STOP**.

▶▶ Systém vypnutí čelního airbagu spolujezdce

▲ VÝSTRAHA

Systém čelního airbagu spolujezdce je nutné vypnout, je-li nevyhnutelné umístit dětský zádržný systém orientovaný vzad na místo spolujezdce.

Pokud se čelní airbag spolujezdce naplní, může zasáhnout dětský zádržný systém orientovaný vzad silou dostatečnou k tomu, aby kojence usmrtil nebo mu způsobil velmi vážné zranění.

▲ VÝSTRAHA

Systém čelního airbagu spolujezdce nezapomeňte zapnout, jestliže dětský zádržný systém orientovaný vzad na místě spolujezdce nepoužíváte.

Ponecháte-li systém předního airbagu spolujezdce vypnutý, může při srážce dojít k vážnému zranění nebo usmrčení.

■ Kontrolka vypnutí čelního airbagu spolujezdce

Jestliže je systém čelního airbagu spolujezdce zapnutý, kontrolka zhasne několik sekund po zapnutí spínače zapalování do polohy ZAPNUTO *1.

Je-li systém čelního airbagu spolujezdce vypnutý, kontrolka zůstane svítit, nebo na okamžik zhasne a znovu se rozsvítí.

■ Štítek systému vypnutí čelního airbagu spolujezdce

Štítek se nachází na bočním panelu u přístrojové desky na straně předního spolujezdce.

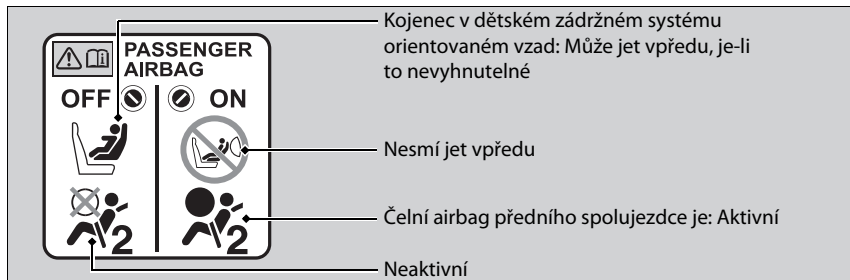

►► Systém vypnutí čelního airbagu spolujezdce

POZNÁMKA

- K otočení spínačem **ON/OFF** čelního airbagu spolujezdce použijte klíč vozidla. Pokud použijete jiný klíč, může dojít k poškození spínače, nebo systém čelního airbagu spolujezdce nemusí fungovat správně.
- Je-li klíč ve spínači **ON/OFF** čelního airbagu spolujezdce, nezávírejte dveře ani klíč nadměrně nezatěžujte. Mohlo by dojít k poškození vypínače nebo klíče.

Důrazně doporučujeme, abyste dětský zádržný systém orientovaný vzad nemontovali na sedadlo spolujezdce.

 **Ochrana kojenců** Str. 73

Je vaší odpovědností nastavit vypínač systému čelního předního airbagu spolujezdce na **OFF**, když dětský zádržný systém orientovaný vzad umísťujete na sedadlo spolujezdce.

Pokud dětský zádržný systém orientovaný vzad není na sedadle spolujezdce používán, systém znovu zapněte.

*1: Modely vybavené systémem bezklíčového vstupu mají namísto spínače zapalování tlačítko **ENGINE START/STOP**.

Boční airbagy

Boční airbagy pomáhají chránit trup a pánev řidiče a spolujezdce při mírném až silném bočním nárazu.

Umístění pouzder

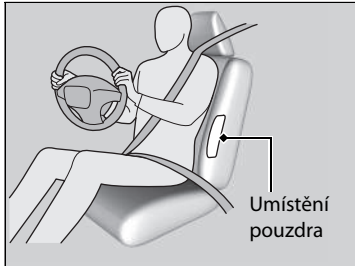

Boční airbagy jsou uloženy ve vnějším okraji opěradel sedadel řidiče a spolujezdce.

Oba jsou označeny **SIDE AIRBAG**.

Boční airbagy

Nedovolte spolujezdci, aby se opíral do strany s hlavou v oblasti aktivace bočního airbagu.

Naplňující se boční airbag může udeřit velkou silou a vážně spolujezdce zranit.

Na boční airbagy a do jejich blízkosti nepřipevňujte žádná příslušenství. Mohly by překážet správné funkci airbagů nebo někoho poranit při naplnění airbagu.

Funkce

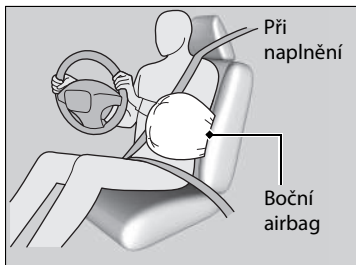

Pokud snímače detekují mírný až silný boční náraz, řídicí jednotka odešle signál bočnímu airbagu na straně nárazu, aby se okamžitě naplnil.

■ Kdy dojde k aktivaci bočního airbagu při minimálním nebo žádném viditelném poškození

Protože systém airbagů reaguje na náhlé zrychlení, silný náraz do strany rámu vozidla může způsobit aktivaci bočního airbagu. V takových případech může vzniknout malé nebo dokonce žádné poškození, avšak snímače bočního nárazu detekovaly náraz dost silný k tomu, aby airbag aktivovaly.

■ Kdy k aktivaci bočního airbagu nemusí dojít, přestože se viditelné poškození může zdát vážné

Je možné, že se boční airbag neaktivuje během nárazu, při kterém dojde k evidentně vážnému poškození. To se může stát, pokud k nárazu došlo na konci přední nebo zadní části vozidla nebo pokud deformační části karoserie vozidla absorbovaly většinu energie nárazu. Ani v jednom případě není boční airbag zapotřebí, a i kdyby došlo k jeho aktivaci, nezajistil by ochranu.

Boční airbagy

Kryty opěradel předních sedadel nezakrývejte a nevyměňujte je, aniž byste se poradili s dealerem. Nesprávná výměna nebo zakrytí krytů opěradel předních sedadel může zabránit správnému naplnění bočních airbagů při nárazu vašeho vozidla.

Boční hlavové airbagy

Boční hlavové airbagy pomáhají chránit hlavu řidiče a spolujezdců na krajních sedadlech při mírném až silném bočním nárazu.

Umístění pouzder

Modely s třetí řadou sedadel

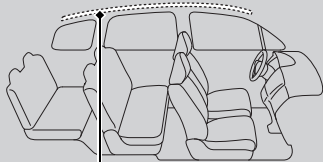

Uložení bočních hlavových airbagů

Modely bez třetí řady sedadel

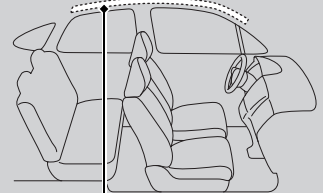

Uložení bočních hlavových airbagů

Boční hlavové airbagy se nacházejí ve stropě nad bočními okny na obou stranách vozidla.

Boční hlavové airbagy

Boční hlavové airbagy jsou nejúčinnější, když je cestující správně připoután bezpečnostním pásem a sedí vzpřímeně opřený o sedadlo.

Na boční okna nebo střešní sloupky nepřipevňujte žádné předměty, protože by mohly ovlivnit správnou funkci bočních hlavových airbagů.

Na věšák na oděvy nezavěšujte ramínko ani těžké předměty. Mohlo by to vést ke zranění v případě, že se boční airbag naplní.

Funkce

Modely s třetí řadou sedadel

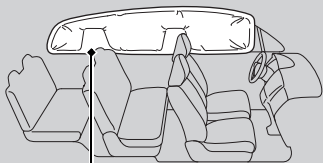

Aktivovaný boční hlavový airbag

Modely bez třetí řady sedadel

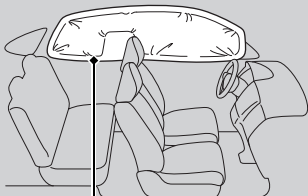

Aktivovaný boční hlavový airbag

Boční hlavový airbag je navržen tak, aby se aktivoval při mírném až silném bočním nárazu.

■ Kdy dojde k aktivaci bočních hlavových airbagů při čelní srážce

Jeden nebo oba boční hlavové airbagy se mohou aktivovat při mírné nebo silné čelní srážce pod úhlem.

Kontrolky systému airbagů

Dojde-li k problému se systémem airbagů, rozsvítí se kontrolka SRS a na informačním rozhraní řidiče se zobrazí hlášení.

Kontrolka zádržného systému (SRS)

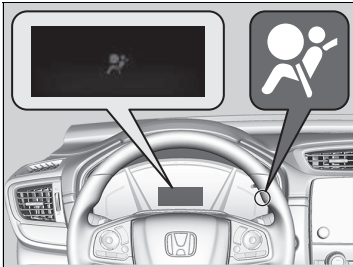

■ Po zapnutí spínače zapalování do polohy ZAPNUTO II*1

Kontrolka se rozsvítí na několik sekund a poté zhasne. To znamená, že systém funguje správně.

Pokud se kontrolka rozsvítí kdykoli jindy nebo se nerozsvítí vůbec, nechejte systém co nejdříve zkontrolovat u dealera. Pokud to neuděláte, airbagy a napínače bezpečnostních pásů nemusí fungovat správně, až to bude zapotřebí.

*1: Modely vybavené systémem bezklíčového vstupu mají namísto spínače zapalování tlačítko **ENGINE START/STOP**.

⚠ Kontrolka zádržného systému (SRS)

⚠ VÝSTRAHA

Pokud kontrolku SRS ignorujete, může dojít ke zranění nebo usmrcení z důvodu, že systémy airbagů nebo napínače nefungují správně.

Pokud vás kontrolka SRS upozorní na možný problém, nechejte své vozidlo co nejdříve zkontrolovat u dealera.

⚠ VÝSTRAHA

Jestliže se kontrolka SRS rozsvítí, dětský zádržný systém orientovaný vzad ihned ze sedadla spolujezdce demontujte. I když byl čelní airbag spolujezdce vypnut, kontrolku SRS nesmíte ignorovat.

V systému SRS mohlo dojít k závadě, která může způsobit zapnutí předního airbagu a způsobit vážné zranění nebo smrt.

■ Kontrolka vypnutí čelního airbagu spolujezdce

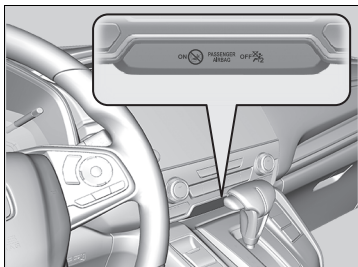

■ Kdy se kontrolka vypnutí čelního airbagu spolujezdce rozsvítí

Kontrolka zůstane svítit, dokud bude systém čelního airbagu spolujezdce vypnutý.

Pokud není dětský zádržný systém orientovaný vzad na sedadle spolujezdce používán, systém znovu ručně zapněte. Kontrolka by měla zhasnout.

Péče o airbagy

Sami nemusíte a neměli byste provádět žádnou údržbu nebo výměny součástí systému kteréhokoli airbagu. Své vozidlo nechte zkontrolovat u dealera v následujících situacích:

■ Jestliže došlo k aktivaci airbagů

Pokud došlo k aktivaci airbagů, je nutné vyměnit řídicí jednotku a ostatní související díly. Stejně tak pokud došlo k aktivaci napínače bezpečnostního pásu, je nutné jej vyměnit.

■ Jestliže došlo k mírné až silné srážce vozidla

I když nedošlo k naplnění airbagů, nechte svého dealera prohlédnout následující: napínače bezpečnostních pásů předních sedadel a krajních sedadel druhé řady a každý bezpečnostní pás, který byl zapnutý v době srážky.

▶▶ Péče o airbagy

Demontáž součástí airbagů z vozidla je zakázána.

V případě poruchy, vyřazení z provozu, nebo po naplnění airbagu/aktivaci napínače bezpečnostního pásu požádejte o opravu airbagu kvalifikovaný personál.

Nedoporučujeme používat součásti airbagů z jiných vozidel, včetně airbagu, napínačů, snímačů a řídicí jednotky.

Ochrana dětských cestujících

Každý rok je při autonehodách mnoho dětí vážně nebo smrtelně zraněno, protože nejsou správně připoutané nebo nejsou připoutané vůbec. Hlavní příčinou úmrtí dětí do věku 12 let jsou ve skutečnosti dopravní nehody.

Abyste snížili počet dětských úmrtí a zranění, musí být kojenci a děti během jízdy ve vozidle správně připoutáni.

Ochrana dětských cestujících

VÝSTRAHA

Děti, které nejsou připoutány nebo jsou připoutány nesprávně, mohou být při nehodě zraněny nebo usmrceny.

Každé dítě, které je příliš malé pro použití bezpečnostního pásu, musí být připoutáno v dětském zádržném systému. Větší dítě musí být správně připoutáno bezpečnostním pásem, v případě potřeby s použitím podsedáku.

V mnoha zemích zákon vyžaduje, aby děti ve věku 12 let a mladší a děti menší než 150 cm byly řádně připoutány na zadním sedadle.

V mnoha zemích je vyžadováno používat pro přepravu dětí na kterémkoli sedadle cestujících oficiálně schválený a vhodný dětský zádržný systém. Ověřte si místní zákonné požadavky.

Modely pro Evropu

Dětský zádržný systém musí splňovat předpis OSN č. 44 nebo č. 129 nebo předpisy daných zemí.

➔ **Volba dětského zádržného systému** Str. 76

Kromě modelů pro Evropu

Doporučujeme, aby dětské zádržné systémy splňovaly předpis OSN č. 44 nebo č. 129 nebo předpisy daných zemí.

➔ **Volba dětského zádržného systému** Str. 76

Děti musí sedět správně připoutané na zadním sedadle. Vedou k tomu následující důvody:

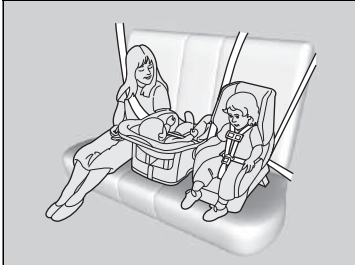

- Naplňující se čelní nebo boční airbag může zranit nebo usmrtit dítě sedící na předním sedadle.
- Dítě na předním sedadle bude mnohem pravděpodobněji zasahovat do řídičovy schopnosti ovládat vozidlo.
- Statistiky ukazují, že děti každého vzrůstu a věku jsou ve větším bezpečí, pokud jsou správně připoutány na zadním sedadle.

► Ochrana dětských cestujících

Sluneční clona předního spolujezdce

⚠ VÝSTRAHA



NIKDY nepoužívejte dětský zádržný systém orientovaný vzad na sedadle chráněném AKTIVNÍM AIRBAGEM, protože by mohlo dojít k VÁŽNÉMU nebo SMRTELNÉMU ZRANĚNÍ DÍTĚTE.

- Kterékoli dítě, které je pro zapnutí bezpečnostního pásu příliš malé, musí být správně připoutáno ve schváleném dětském zádržném systému, který je správně připevněn k vozidlu pomocí bezpečnostního pásu nebo zádržného systému.
- Dítě nikdy nadržte na klíně, protože tak není možné je uchránit v případě srážky.
- Bezpečnostním pásem nepoutejte sebe s dítětem. Při nehodě by se pás zatlačil hluboko do těla dítěte a způsobil by mu vážná nebo smrtelná zranění.
- Nikdy nenechejte dvě děti použít stejný bezpečnostní pás. Při nehodě by mohlo dojít k jejich velmi vážnému zranění.
- Nedovolte dětem, aby ovládaly dveře, okna nebo prováděly nastavení sedadel.
- Děti neponechávejte ve vozidle bez dozoru, obzvláště ne v horkém počasí, kdy teplota uvnitř vozidla může způsobit jejich smrt. Navíc by mohly aktivovat ovládací prvky vozidla a způsobit neočekávaný pohyb vozidla.

► Ochrana dětských cestujících

VÝSTRAHA: Tlačítkem zamknutí elektricky ovládaného okna dětem zabraňte okna otevírat. Použití této funkce zabrání dětem hrát si s okny, což by je mohlo vystavit nebezpečí nebo odvést pozornost řidiče.

► **Otevírání/zavírání elektricky ovládaných oken**
Str. 206

VÝSTRAHA: Klíč zapalování vždy vezměte s sebou, pokud vozidlo necháváte bez dozoru, ať už samotné nebo s ostatními cestujícími.

Ve vozidle je na sluneční cloně na straně spolujezdce umístěn výstražný štítek s varováním před nebezpečím, které může způsobit čelní airbag, s upozorněním na bezpečnost dětí.

Pokyny na tomto štítku si přečtete a dodržujte.

► **Bezpečnostní štítky** Str. 95

Bezpečnost kojenců a malých dětí

Ochrana kojenců

Kojenec musí být vždy správně připoután v zakloněném dětském zádržném systému orientovaném vzad, dokud nedosáhne hmotnostního nebo výškového limitu udávaného výrobcem zádržného systému pro sedadlo a není mu alespoň jeden rok.

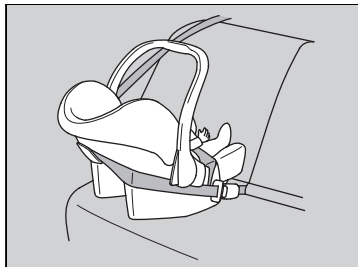

Umístění dětského zádržného systému orientovaného vzad

Dětské zádržné systémy musí být umístěny a připevněny na zadním sedadle.

- Doporučujeme posunout neobsazené sedadlo předního spolujezdce zcela dopředu a instalovat dětský zádržný systém přímo za něj.
- Zkontrolujte, zda mezi dětským zádržným systémem a sedadlem před dětskou sedačkou nedochází ke kontaktu.

Je-li k dispozici, můžete si rovněž opatřit dětský zádržný systém orientovaný vzad menších rozměrů.

Ochrana kojenců

⚠ VÝSTRAHA

Montáž dětského zádržného systému orientovaného vzad na přední sedadlo může při naplnění čelního airbagu spolujezdce vést k vážnému zranění nebo usmrcení.

Dětský zádržný systém orientovaný vzad vždy umístěte na zadní sedadlo, nikoli na přední sedadlo.

Dle požadavků předpisu OSN č. 94:

⚠ VÝSTRAHA



NIKDY nepoužívejte dětský zádržný systém orientovaný vzad na sedadle chráněném AKTIVNÍM AIRBAGEM, protože by mohlo dojít k VÁŽNÉMU nebo SMRTELNÉMU ZRANĚNÍ DÍTĚTE.

Je-li dětský zádržný systém orientovaný vzad správně namontován, může bránit posunutí sedadla řidiče či předního spolujezdce zcela vzad nebo také zajištění jejich sedadla v požadované poloze.

► Ochrana kojenců

Mnoho odborníků doporučuje používat dětský zádržný systém orientovaný vzad až do dvou let věku dítěte, pokud jsou výška a hmotnost dítěte vhodné pro dětský zádržný systém orientovaný vzad.

Pokud se čelní airbag spolujezdce naplní, může zasáhnout dětský zádržný systém orientovaný vzad velkou silou, která může systém uvolnit nebo jej zasáhnout a způsobit dítěti velmi vážné zranění.

Dětské zádržné systémy orientované vzad nikdy neinstalujte do polohy orientované vpřed.

Před montáží si vždy prostudujte pokyny výrobce dětského zádržného systému.

Je-li naprosto nevyhnutelné namontovat dětský zádržný systém orientovaný vzad na místo spolujezdce, ručně vypněte systém čelního airbagu spolujezdce.

► **Systém vypnutí čelního airbagu spolujezdce**

Str. 61

Ochrana malých dětí

Je-li dítě starší než jeden rok a překročilo limity výšky a váhy pro použití dětského zádržného systému orientovaného vzad, musí být správně zajištěno v dětském zádržném systému orientovaném vpřed, dokud nepřekročí limit výšky a váhy i pro tento systém.

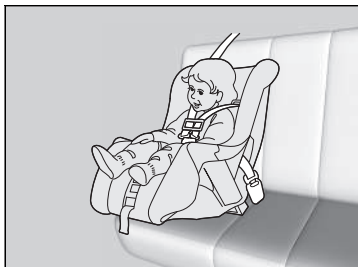

Umístění dětského zádržného systému orientovaného vpřed

Důrazně doporučujeme, abyste dětský zádržný systém orientovaný vpřed umístili na zadní sedadlo.

Umístění dětského zádržného systému orientovaného vpřed na přední sedadlo může být nebezpečné. Zadní sedadlo je pro dítě nejbezpečnějším místem.

Ochrana malých dětí

⚠ VÝSTRAHA

Montáž dětského zádržného systému orientovaného vpřed na přední sedadlo může při naplnění čelního airbagu vést k vážnému zranění nebo smrti dítěte.

Pokud musíte dětský zádržný systém orientovaný vpřed umístit na přední sedadlo, posuňte sedadlo vozidla co nejvíce dozadu a dítě správně připevněte.

Seznamte se se zákony a předpisy týkajícími se používání dětského zádržného systému v zemi, ve které řídíte, a řiďte se pokyny výrobce dětského zádržného systému.

■ Volba dětského zadržného systému

Některé dětské zadržné systémy jsou kompatibilní s dolním ukotvením. Některé mají tuhý typ konektoru, jiné pružný. Oba typy lze použít stejně snadno. Některé stávající a dříve pořízené dětské zadržné systémy lze namontovat pouze pomocí bezpečnostního pásu. Bez ohledu na zvolený typ postupujte podle pokynů výrobce pro použití dětského zadržného systému a péči o něj, stejně jako podle pokynů v této příručce. Dodržujte doporučená data expirace. Správná montáž je klíčem k maximální bezpečnosti vašeho dítěte.

Pružný typ nemusí být ve vaší zemi k dispozici.

Na místech k sezení a ve vozidlech, která nejsou vybavena dolním ukotvením, dětský zadržný systém zajistíte z důvodu dalšího zabezpečení pomocí bezpečnostního pásu a horního upevňovacího pásu. To proto, že všechny dětské zadržné systémy musí být zajištěny bezpečnostním pásem, pokud není používán systém dolního ukotvení. Výrobce dětského zadržného systému může navíc doporučit, aby byl k zajištění dětského zadržného systému ISOFIX použit bezpečnostní pás, jakmile dítě dosáhne předepsané hmotnosti. Prostudujte si uživatelskou příručku dětského zadržného systému ohledně pokynů pro správnou instalaci.

■ Důležité faktory při volbě dětského zadržného systému

Dbejte, aby dětský zadržný systém splňoval následující tři požadavky:

- Dětský zadržný systém je správného typu a velikosti pro dané dítě.
- Dětský zadržný systém je správného typu pro dané místo k sezení.
- Dětský zadržný systém vyhovuje bezpečnostní normě. Doporučujeme dětské zadržné systémy vyhovující normě OSN č. 44 nebo č. 129 nebo předpisům daných zemí. Na systému hledejte homologační značku a prohlášení výrobce o způsobilosti na balení.

►► Volba dětského zadržného systému

Montáž dětského zadržného systému kompatibilního s dolním ukotvením je jednoduchá.

Dětské zadržné systémy kompatibilní s dolním ukotvením byly vyvinuty k tomu, aby zjednodušily montážní postup a snížily pravděpodobnost zranění způsobených nesprávnou montáží.

■ Normy pro dětské zádržné systémy

Jestliže dětský zádržný systém (ať již typu i-Size/ISOFIX nebo typ pro upevnění bezpečnostním pásem) splňuje příslušný předpis OSN, je označen štítkem certifikace, jak je uvedeno v připojené tabulce. Před nákupem či použitím dětského zádržného systému zkontrolujte štítek certifikace a ověřte, zda je systém kompatibilní s vozidlem, zda odpovídá výšce a váze dítěte a zda splňuje příslušné předpisy OSN.

► Volba dětského zádržného systému

Příklad štítku certifikace předpisu OSN č. 44

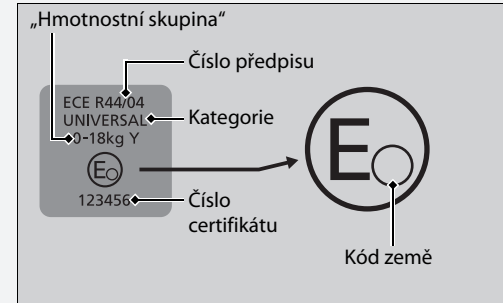

Příklad štítku certifikace předpisu OSN č. 129

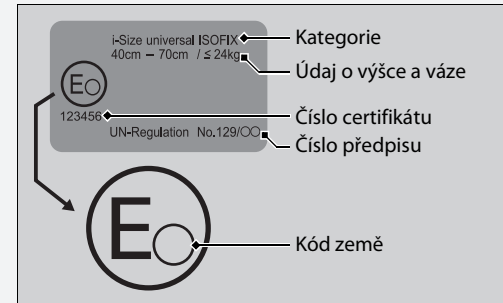

Umístění instalace dětského zadržného systému

Pětisedadlová verze



	Vhodné pro univerzální zadržné systémy instalované pomocí bezpečnostních pásů vozidla.
	Vhodné pro vpřed orientované univerzální zadržné systémy instalované pomocí bezpečnostních pásů vozidla.
	Vhodné pro dětské zadržné systémy i-Size a ISOFIX.
	Vhodné pouze pro vpřed orientované zadržné systémy.
	Nikdy nepoužívejte dětský zadržný systém orientovaný vzad.
	Poloha sedadla s horním ukotvením.

*1: Při instalaci dětské sedačky posuňte sedadlo do nejvyšší polohy a dejte opěradlo sedadla do svislé polohy.

*2: Pokud nemůžete dětský zadržný systém stabilně upevnit, nastavte úhel opěradla sedadla rovnoběžně se zadní stranou dětského zadržného systému, přičemž jej stále udržujte před ramenním ukotvením bezpečnostního pásu.

*3: Když připevníte dětskou sedačku, není možné zapnout bezpečnostní pás sedadla na levé straně.

Číslo polohy sedadla	Poloha sedadla				
	1		2	3	4
	Přední spolujezdec		Druhá řada		
	Spínač ON/OFF (zap./vyp.) airbagu spolujezdce		Levá	Středové	Pravá
ON	OFF				
Poloha sedadla vhodná pro univerzální systémy s pásy (ano/ne)	Ano* ¹ Pouze při orientaci vpřed	Ano* ¹	Ano	Ano	Ano
Poloha sedadla i-Size (ano/ne)	Ne	Ne	Ano	Ne	Ano
Poloha sedadla vhodná pro doporučenou dětskou sedačku (ano/ne)	Ano	Ano	Ano	Ano	Ano
Poloha sedadla vhodná pro boční uchycení (L1/L2)	Ne	Ne	Ne	Ne	Ne
Největší vhodné uchycení orientované vzad (R1/R2X/R2/R3)	Ne	Ne	R3	Ne	R3
Největší vhodné uchycení orientované vpřed (F1/F2X/F2/F3)	Ne	Ne	F3	Ne	F3
Největší vhodné uchycení podsedačky (B2/B3)	B3	B3	B3	Ne	B3

*1: Při instalaci dětské sedačky posuňte sedadlo do nejvyšší polohy a dejte opěradlo sedadla do svislé polohy.

Dětská sedačka s opěrným profilem v souladu může být upevněna i v jiné poloze sezení než i-Size.

Umístění instalace dětského zádržného systému

Při nákupu dětského zádržného systému zkontrolujte velikostní třídu ISOFIX nebo vlastní uchycení, zda je sedačka kompatibilní s vašim vozidlem.

Uchycení (CRF)	Popis
ISO/L2	Sedačka pro kojence orientovaná doprava (korba kočárku)
ISO/L1	Sedačka pro kojence orientovaná doleva (korba kočárku)
ISO/R1	Sedačka pro kojence orientovaná vzad
ISO/R2	Dětské zádržné systémy orientované vzad, zmenšené
ISO/R3	Dětské zádržné systémy orientované vzad, plná velikost
ISO/F2X	Dětské zádržné systémy orientované vpřed, zmenšené
ISO/F2	Dětské zádržné systémy orientované vpřed, zmenšené
ISO/F3	Dětské zádržné systémy orientované vpřed, plná výška
ISO/B2	Podsedačka menší šířky orientovaná vpřed
ISO/B3	Podsedačka plné šířky orientovaná vpřed

Umístění instalace dětského zadržného systému

Sedmisedadlová verze



	Vhodné pro univerzální zadržné systémy instalované pomocí bezpečnostních pásů vozidla.
	Vhodné pro vpřed orientované univerzální zadržné systémy instalované pomocí bezpečnostních pásů vozidla.
	Vhodné pro dětské zadržné systémy i-Size a ISOFIX.
	Vhodné pouze pro vpřed orientované zadržné systémy.
	Nikdy nepoužívejte dětský zadržný systém orientovaný vzad.
	Poloha sedadla s horním ukotvením.

*1 : Při instalaci dětské sedačky posuňte sedadlo do nejvyšší polohy a dejte opěradlo sedadla do svislé polohy.

*2 : Pokud nemůžete dětský zadržný systém stabilně upevnit, nastavte úhel opěradla sedadla rovnoběžně se zadní stranou dětského zadržného systému, přičemž jej stále udržujte před ramenním ukotvením bezpečnostního pásu.

*3 : Při instalaci dětského zadržného systému na sedadlo ve druhé řadě posuňte toto sedadlo zcela dozadu.

*4 : Při instalaci dětského podsedačky schváleného podle normy OSN R129 nastavte polohu sedadla druhé řady o pět stupňů dopředu nebo pět stupňů od nejpřednější polohy.

Číslo polohy sedadla	Poloha sedadla						
	1		2	3	4	5	6
	Přední		Druhá řada			Třetí řada	
	Spínač ON/OFF (zap./vyp.) airbagu spolujezdce		Levá	Středové	Pravá	Levá	Pravá
ON	OFF						
Poloha sedadla vhodná pro univerzální systémy s pásy (ano/ne)	Ano* ¹ Pouze při orientaci vpřed	Ano* ¹	Ano	Ano	Ano	Ano	Ano
Poloha sedadla i-Size (ano/ne)	Ne	Ne	Ano	Ne	Ano	Ne	Ne
Poloha sedadla vhodná pro doporučenou dětskou sedačku (ano/ne)	Ano	Ano	Ano	Ano	Ano	Ano	Ano
Poloha sedadla vhodná pro boční uchycení (L1/L2)	Ne	Ne	Ne	Ne	Ne	Ne	Ne
Největší vhodné uchycení orientované vzad (R1/R2X/R2/R3)	Ne	Ne	R3	Ne	R3	Ne	Ne
Největší vhodné uchycení orientované vpřed (F1/F2X/F2/F3)	Ne	Ne	F3	Ne	F3	Ne	Ne
Největší vhodné uchycení podsedačku (B2/B3)	B3	B3	B3	Ne	B3	B3* ²	B3* ²

Umístění instalace dětského zádržného systému

Při nákupu dětského zádržného systému zkontrolujte velikostní třídu ISOFIX nebo vlastní uchycení, zda je sedačka kompatibilní s vaším vozidlem.

Uchycení (CRF)	Popis
ISO/L2	Sedačka pro kojence orientovaná doprava (korba kočárku)
ISO/L1	Sedačka pro kojence orientovaná doleva (korba kočárku)
ISO/R1	Sedačka pro kojence orientovaná vzad
ISO/R2	Dětské zádržné systémy orientované vzad, zmenšené
ISO/R3	Dětské zádržné systémy orientované vzad, plná velikost
ISO/F2X	Dětské zádržné systémy orientované vpřed, zmenšené
ISO/F2	Dětské zádržné systémy orientované vpřed, zmenšené
ISO/F3	Dětské zádržné systémy orientované vpřed, plná výška
ISO/B2	Podsedač menší šířky orientovaný vpřed
ISO/B3	Podsedač plné šířky orientovaný vpřed

*1: Při instalaci dětské sedačky posuňte sedadlo do nejvyšší polohy a dejte opěradlo sedadla do svislé polohy.

*2: Při instalaci dětského podsedáku schváleného podle normy OSN R129 nastavte polohu sedadla druhé řady o pět stupňů dopředu nebo pět stupňů od nejpřednější polohy.

Dětská sedačka s opěrným profilem v souladu může být upevněna i v jiné poloze sezení než i-Size, pokud nejde o sedadlo ve třetí řadě.

Seznam originálních dětských zádržných systémů pro Evropu

R44

Hmotnostní skupina	Dětský zádržný systém	Kategorie
Skupina 0 do 10 kg	—	—
Skupina 0+ do 13 kg	—	—
Skupina I 9 až 18 kg	—	—
Skupina II, III 15 až 36 kg	Honda KIDFIX XP SICT	Univerzální Polouniverzální

R129

Možná použití	Dětský zádržný systém	Kategorie
40 až 83 cm do 13 kg (od narození do 15 měsíců)	Honda Baby Safe	Modul pro přepravu kojenců
	Honda Baby Safe ISOFIX	Základna pro systém i-Size
76 až 105 cm 8 až 22 kg (15 měsíců – 4 roky)	Honda ISOFIX	Univerzální systém i-Size ISOFIX

Montáž dětského zadržného systému kompatibilního s dolním ukotvením

Dětský zadržný systém kompatibilní s dolním ukotvením lze instalovat na jedno z obou krajních zadních sedadel. Dětský zadržný systém se připevňuje k dolním ukotvením pomocí pevných nebo pružných typů konektorů.

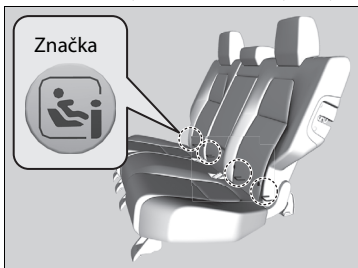

1. Najděte dolní ukotvení pod značkami.

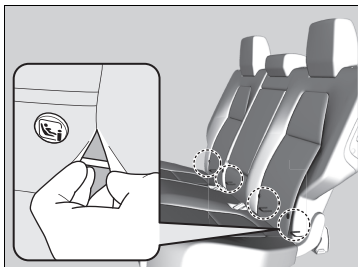

Modely bez třetí řady sedadel

2. Dolní kotevní body jsou znázorněné na obrázku.

Montáž dětského zadržného systému kompatibilního s dolním ukotvením

⚠ VÝSTRAHA

Nikdy nepřipojujte dva dětské zadržné systémy do jednoho ukotvení. V případě kolize nemusí jedno ukotvení udržet dvě přípojky dětského zadržného systému a může se rozbit, což může vést k úrazu nebo smrti.

Některé dětské zadržné systémy jsou dodávány s volitelnými vodicími prvky, které zabraňují možnému poškození povrchu sedadla. Při používání vodicích prvků postupujte podle pokynů výrobce a připevňte je k dolním ukotvením podle obrázku.

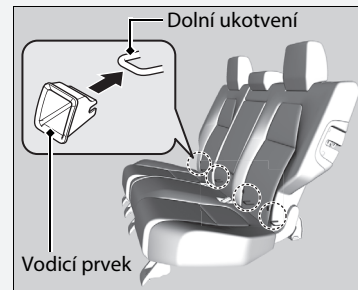

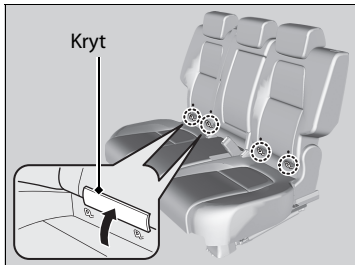

Modely s třetí řadou sedadel

2. Odkryjte ukotvení vytažením krytů.

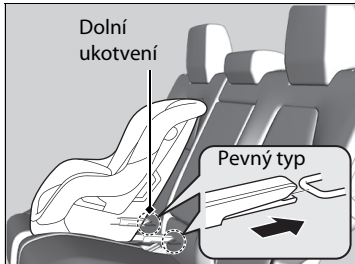

3. Dětský zádržný systém umístěte na sedadlo vozidla, a poté jej připevněte k dolním ukotvením podle pokynů dodaných s dětským zádržným systémem.

► Při montáži dětského zádržného systému se ujistěte, že dolní ukotvení nejsou nijak zablokována bezpečnostním pásem nebo jiným předmětem.

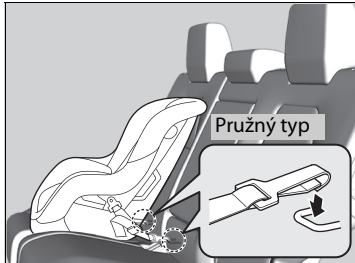

►► Montáž dětského zádržného systému kompatibilního s dolními ukotvením

V zájmu bezpečnosti vašeho dítěte se při používání dětského zádržného systému pomocí systému dolního ukotvení ujistěte, zda je dětský zádržný systém správně připevněn k vozidlu.

Dětský zádržný systém, který není správně připevněn, nebude adekvátně chránit dítě při srážce a může způsobit zranění dítěte nebo ostatních cestujících ve vozidle.

Pružný typ nemusí být ve vaší zemi k dispozici.

Pokud budou třetí řadu sedadel využívat dospělí, neměly by se na strop instalovat kotevní úchyty dětského zádržného systému.

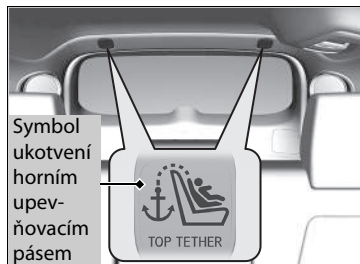

Rovný horní typ upevňovacího pásu

Hák upevňovacího pásu

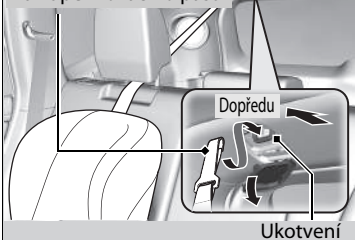

Jiný horní typ upevňovacího pásu

Hák upevňovacího pásu

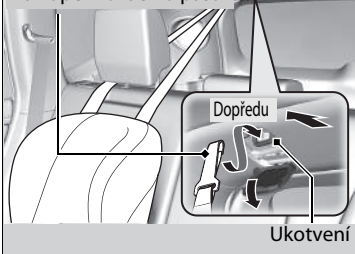

4. Otevřete kryt ukotvení upevňovacího pásu.

►► Montáž dětského zádržného systému kompatibilního s dolním ukotvením

VÝSTRAHA: Při zajišťování nainstalovaného dětského zádržného systému nikdy nepoužívejte hák, který není opatřen symbolem ukotvení horním upevňovacím pásem.

Dětský zádržný systém s upevňovacím pásem

5. Vytáhněte opěrku hlavy nahoru a zatlačte ji dozadu do zajištěné polohy, pak protáhněte upevňovací pás podle obrázku a zajistěte jeho hák do ukotvení.
6. Upevňovací pás utáhněte podle pokynů výrobce dětského zádržného systému.
7. Zkontrolujte, zda je dětský zádržný systém pevně připevněn tím, že s ním zahoupáte vpřed a vzad a do stran; musíte přitom cítit malý pohyb.
8. Zajistěte, aby každý nepoužívaný bezpečnostní pás, na který dítě dosáhne, byl zapnut do přezky.

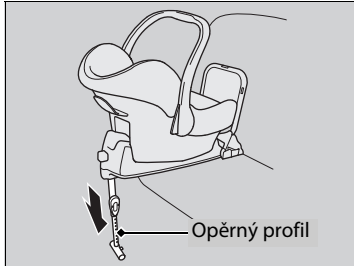

Dětský zádržný systém s opěrným profilem

5. Vysuňte opěrný profil podle pokynů výrobce dětského zádržného systému tak, aby se dotýkal podlahy.
- Ověřte, zda je povrch, na kterém spočívá opěrný profil, rovný. Pokud není rovný, opěrný profil nebude poskytovat adekvátní oporu.

Modely s třetí řadou sedadel

V takovém případě posuňte sedadlo dopředu nebo dozadu, aby opěrný profil spočíval na rovném povrchu.

Všechny modely

- Zkontrolujte, zda mezi dětským zádržným systémem a sedadlem před dětskou sedačkou nedochází ke kontaktu.

Modely s třetí řadou sedadel

- Opěrný profil by neměl spočívat na posuvné kolejnici nebo krytu.

Montáž dětského zadržného systému pomocí břišního/ramenního bezpečnostního pásu

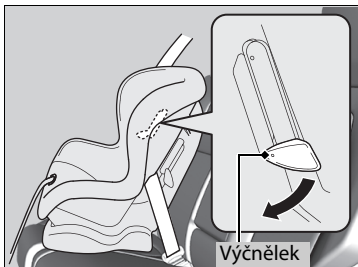

1. Dětský zadržný systém umístěte na sedadlo vozidla.
2. Bezpečnostní pás vedte skrz dětský zadržný systém podle pokynů výrobce zadržného systému a sponu pásu zasuňte do přezky.
 - Sponu pásu úplně zasuňte do přezky, dokud nezacvakne.
3. Výčnělek zatlačte dolů. Ramenní část pásu vedte do drážky na straně dětského zadržného systému.
4. Uchopte ramenní část pásu u přezky a povytáhněte jej, abyste odstranili veškerý průvės břišní části pásu.
 - Přitom zatlačte svou hmotností na dětský zadržný systém a zatlačte jej do sedadla vozidla.
5. Pás správně umístěte a zatlačte výčnělek nahoru. Dbejte, aby pás nebyl překroucený.
 - Při tlačení na výčnělek povytáhněte horní ramenní část pásu, abyste odstranili jakýkoli průvės pásu.

Montáž dětského zadržného systému pomocí břišního/ramenního bezpečnostního pásu

Dětský zadržný systém, který není správně připevněn, nebude adekvátně chránit dítě při srážce a může způsobit zranění dítěte nebo ostatních cestujících ve vozidle.

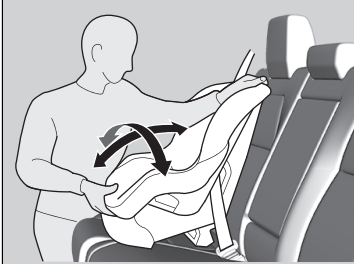

6. Zkontrolujte, zda je dětský zádržný systém pevně připevněn tím, že s ním zahoupáte vpřed a vzad a do stran; musíte přitom cítit malý pohyb.
7. Zajistěte, aby každý nepoužívaný bezpečnostní pás, na který dítě dosáhne, byl zapnut do přezky.

Kromě modelů pro Evropu

Pokud váš dětský zádržný systém není dodáván s mechanismem, který připevňuje pás, namontujte na bezpečnostní pás blokovací sponu.

Poté, co projdete kroky 1 a 2, povytáhněte ramenní část pásu a ujistěte se, že pánevní část není prověšená.

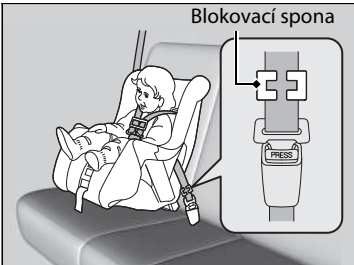

3. Pevně uchopte pás blízko spony pásu. Sevřete obě části pásu dohromady, aby neproklouzávaly skrz sponu pásu. Bezpečnostní pás odepněte z přezky.
4. Podle obrázku namontujte blokovací sponu. Blokovací sponu umístěte co nejbližší sponě pásu.
5. Sponu pásu zasuněte do přezky. Přejděte ke kroku 6 a 7.

Zvýšení bezpečnosti pomocí upevňovacího pásu

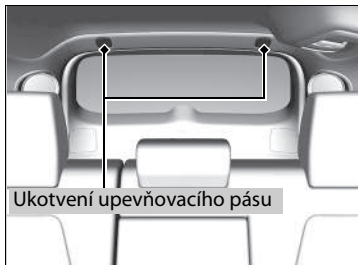

Ve stropě nad krajními sedadly druhé řady je umístěn kotevní bod upevňovacího pásu. Je-li váš dětský zádržný systém vybaven upevňovacím pásem, ale přitom jej lze instalovat pomocí bezpečnostního pásu, můžete upevňovací pás použít pro vyšší bezpečnost.

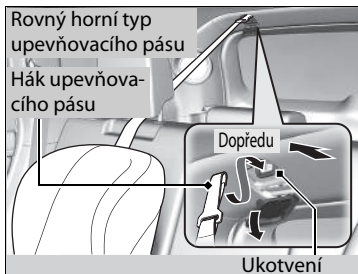

1. Otevřete kryt ukotvení upevňovacího pásu.
2. Vytáhněte opěrku hlavy nahoru a zatlačte ji dopředu do zajištěné polohy, pak protáhněte upevňovací pás podle obrázku. Dbejte, aby pás nebyl překroucený.
3. Hák upevňovacího pásu připevněte na ukotvení.
4. Upevňovací pás utáhněte podle pokynů výrobce dětského zádržného systému.

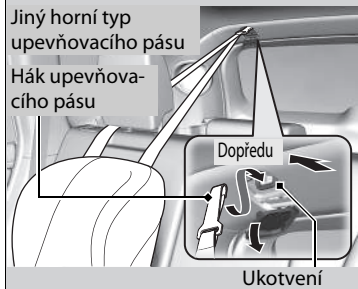

Zvýšení bezpečnosti pomocí upevňovacího pásu

VÝSTRAHA: Ukotvení dětských zádržných systémů jsou navržena tak, aby vydržela pouze taková zatížení, která jsou způsobena správně připevněnými dětskými zádržnými systémy. Za žádných okolností nejsou určena k použití s bezpečnostními pásy pro dospělé, s popruhy nebo pro připevňování jiných předmětů nebo vybavení k vozidlu.

Používáte-li bezpečnostní pás nebo dolní ukotvení, použijte vždy upevňovací pás pro dětský zádržný systém orientovaný vpřed.

Pokud budou třetí řadu sedadel využívat dospělí, neměly by se na strop instalovat kotevní úchyty dětského zádržného systému.

Bezpečnost větších dětí

Ochrana větších dětí

Na následujících stránkách jsou uvedeny pokyny pro kontrolu správného nasazení pásu, volbu podsedačku, je-li ho zapotřebí, a důležitých opatření týkajících se dítěte, které musí sedět vpředu.

Kontrola nasazení bezpečnostního pásu

Je-li dítě příliš velké pro dětský zádržný systém, dítě připevněte na zadním sedadle pomocí břišního/ramenního bezpečnostního pásu. Dítě usadte vzpřímeně a zcela dozadu do zadní části sedadla, poté odpovězte na následující otázky.



■ Kontrolní seznam

- Jsou nohy dítěte pohodlně ohnuté přes okraj sedadla?
- Vede ramenní část pásu mezi krkem a ramenem dítěte?
- Je břišní část pásu co možná nejnižší a dotýká se stehů dítěte?
- Bude dítě schopno takto sedět během celé doby jízdy?

Odpovíte-li ano na všechny tyto otázky, dítě je připraveno ke správnému připoutání břišním/ramenním bezpečnostním pásem. Odpovíte-li na kteroukoli otázku ne, musí dítě jezdit na podsedačku až do doby, dokud mu bezpečnostní pás nebude správně sedět i bez podsedačky.

▶▶ Bezpečnost větších dětí

⚠ VÝSTRAHA

Necháte-li dítě ve věku 12 let nebo mladší sedět vpředu, může při naplnění předního airbagu spolujezdce dojít k vážnému nebo smrtelnému zranění.

Pokud větší dítě musí jet vpředu, posuňte sedadlo vozidla co nejdále dozadu, dítě nechejte, aby správně usedlo a správně si zapnulo bezpečnostní pás a v případě potřeby použijte podsedačku.

Podsedáky



Pokud nelze správně použít břišní/ramenní bezpečnostní pás, posadte dítě do podsedáku na zadním místě k sezení. V zájmu bezpečnosti dítěte zkontrolujte, zda dítě vyhovuje doporučením výrobce podsedáku.



Pro určité podsedáky je k dispozici opěradlo. Opěradlo namontujte na podsedák a upravte jej podle sedadla vozidla dle pokynů výrobce podsedáku. Zajistěte, aby bezpečnostní pás byl veden správně skrz vodící prvek na ramenní části opěradla a aby pás nepřišel do styku s krkem dítěte a nevedl přes něj.

Podsedáky

Při montáži podsedáku se řiďte pokyny, které byly spolu s ním dodány, a podsedák namontujte správným způsobem. Existují vysoké a nízké typy podsedáků. Podsedák zvolte tak, aby dítěti umožňoval správné připoutání bezpečnostním pásem.

Doporučujeme podsedák s opěrkou, u něhož se snáze nastavuje ramenní pás.

■ Ochrana větších dětí – závěrečné kontroly

Vaše vozidlo je vybaveno zadním sedadlem, na kterém lze děti správně připoutat. Pokud převážíte skupinu dětí a dítě musí jet vpředu:

- Ujistěte se, že jste si přečetli všechny pokyny a bezpečnostní informace v tomto návodu a zcela jim porozuměli.
- Sedadlo spolujezdce posuňte co možná nejdále dozadu.
- Dítě musí sedět vzpřímeně a být opřeno o sedadlo.
- Zkontrolujte, zda je pás veden správně, aby dítě na sedadle bylo v bezpečí.

■ Sledování dětských cestujících

Důrazně doporučujeme na cestující děti dohlížet. Dokonce i starším, vyspělejší dětem je občas nutné připomenout, aby se správně usadily a připoutaly.

Plynný oxid uhelnatý

Výfukové plyny z tohoto vozidla obsahují oxid uhelnatý, bezbarvý plyn bez zápachu, který je vysoce jedovatý. Pokud své vozidlo správně udržujete, plynný oxid uhelnatý do interiéru vozidla nepronikne.

■ Výfukový systém nechejte zkontrolovat, zda z něj nedochází k úniku plynů, v následujících případech

- Výfukový systém vydává neobvyklý zvuk.
- Mohlo dojít k poškození výfukového systému.
- Vozidlo je zvednuté za účelem výměny oleje.

Pokud jezdíte s otevřenými dveřmi zavazadlového prostoru, proudění vzduchu může výfukové plyny přivést do interiéru a vytvořit nebezpečný stav. Pokud musíte jet s otevřenými dveřmi zavazadlového prostoru, otevřete všechna okna a automatickou klimatizaci nastavte následujícím způsobem.

1. Zvolte režim čerstvého vzduchu.
2. Zvolte režim .
3. Nastavte vysoké otáčky ventilátoru.
4. Ovladač teploty nastavte na příjemnou teplotu.

Automatickou klimatizaci nastavte stejným způsobem, pokud sedíte v zaparkovaném vozidle s motorem v chodu.

» Plynný oxid uhelnatý

VÝSTRAHA

Plynný oxid uhelnatý je jedovatý.

Jeho vdechování může způsobit ztrátu vědomí a dokonce vás usmrtit.

Vyhňte se všem uzavřeným prostorům nebo činnostem, které vás vystavují působení oxidu uhelnatému.

Uzavřené prostory, jako například garáž, se mohou rychle naplnit plynným oxidem uhelnatým.

Motor neponechávejte v chodu, jsou-li garážová vrata zavřená. Dokonce i když jsou garážová vrata otevřená, ihned po nastartování motoru vyjeďte z garáže ven.

Umístění štítků

Tyto bezpečnostní štítky naleznete na zobrazených místech. Varují vás před možnými nebezpečími, která mohou způsobit vážné zranění nebo smrt. Tyto štítky si pozorně přečtěte.

Pokud se štítek odlepí nebo se stane těžko čitelným, požádejte dealera o jeho výměnu.

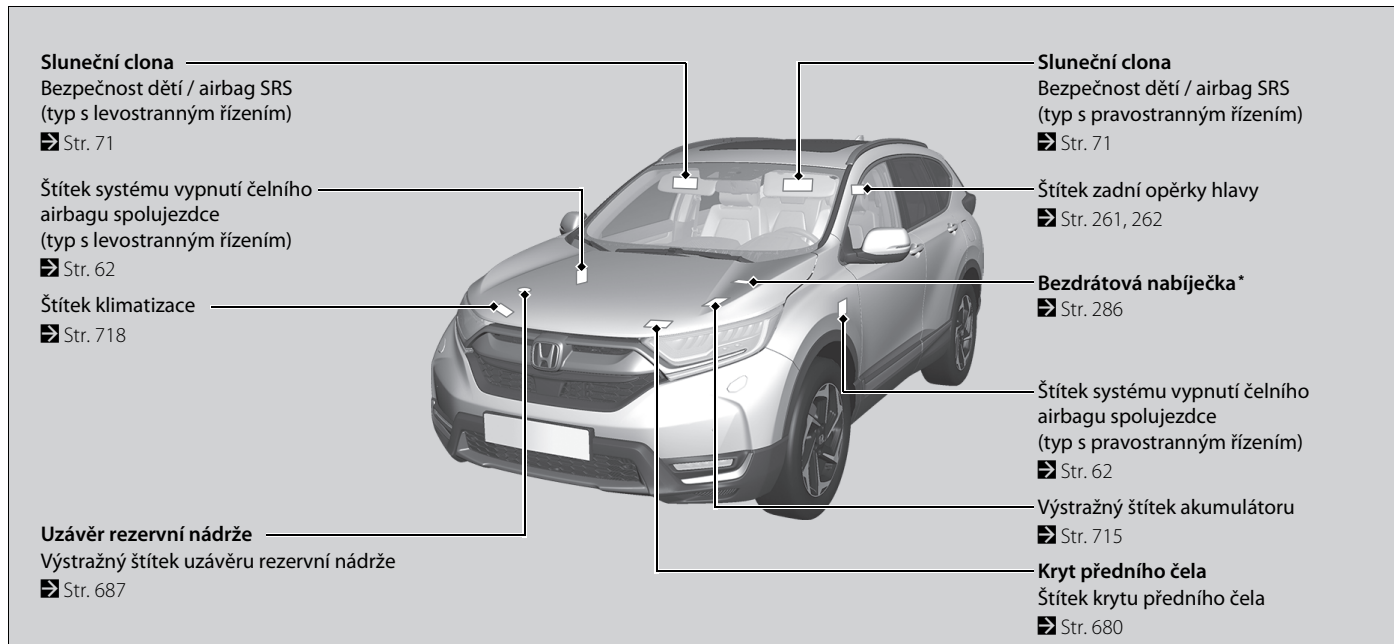

* Není k dispozici u všech modelů

Přístrojová deska







Tato kapitola popisuje tlačítka, kontrolky a ukazatele, které jsou používány při řízení.













Kontrolky	98
Výstražná a informační hlášení informačního rozhraní řidiče.....	122
Ukazatele a displeje	
Ukazatele	146
Informační rozhraní řidiče.....	147
Průhledový displej*	168

Kontrolka	Název	Svítlí/bliká	Vysvětlivky	Zpráva
 (Červená)	Kontrolka parkovací brzdy a brzdového systému (červená)	<ul style="list-style-type: none"> • Rozsvítí se na několik sekund po zapnutí spínače zapalování do polohy ZAPNUTO *1, poté zhasne, pokud byla uvolněna parkovací brzda. • Rozsvítí se po zatažení parkovací brzdy a zhasne po jejím uvolnění. • Rozsvítí se, je-li hladina brzdové kapaliny nízká. • Rozsvítí se, pokud došlo k potížím s brzdovým systémem. • Pokud vyjedete a parkovací brzda není zcela uvolněna, zazní zvukový signál a kontrolka se rozsvítí. 	<ul style="list-style-type: none"> • Rozsvítí se za jízdy – Dbejte, aby parkovací brzda byla uvolněna. Zkontrolujte hladinu brzdové kapaliny.  Co dělat, když se kontrolka rozsvítí za jízdy Str. 751 • Rozsvítí se společně s kontrolkou parkovací brzdy a brzdového systému (žlutou) – Okamžitě zastavte na bezpečném místě. Pro opravu se obraťte na prodejce. Brzdový pedál se dá obtížně sešlápnout. Sešlápněte pedál hlouběji než obvykle. • Rozsvítí se společně s kontrolkou ABS – Vozidlo nechte zkontrolovat u dealera.  Pokud se rozsvítí kontrolka brzdového systému (červená) Str. 751 	   







*1: Modely vybavené systémem bezklíčového vstupu mají namísto spínače zapalování tlačítko **ENGINE START/STOP**.

Kontrolka	Název	Svítil/bliká	Vysvětlivky	Zpráva
 (Červená)	Kontrolka parkovací brzdy a brzdového systému (červená)	<ul style="list-style-type: none"> Rozsvítí se přibližně na 15 sekund, když zatáhnete za spínač elektrické parkovací brzdy a spínač zapalování je v poloze ZAMKNUTO *1. Zůstává rozsvícena přibližně 15 sekund po otočení spínače zapalování do polohy ZAMKNUTO *1 a při aktivované elektrické parkovací brzdě. 	<ul style="list-style-type: none"> Bliká a současně se rozsvítí kontrolka parkovací brzdy a brzdového systému (žlutá) – Došlo k potížím se systémem elektrické parkovací brzdy. Je možné, že nedošlo k aktivaci parkovací brzdy. Nepoužívejte parkovací brzdu a vozidlo nechte okamžitě zkontrolovat u dealera. <ul style="list-style-type: none"> ➤ Začne-li kontrolka brzdového systému (červená) blikat současně s rozsvícením kontrolky brzdového systému (žlutou) Str. 752 	—
	Kontrolka systému automatického podržení brzd	<ul style="list-style-type: none"> Po zapnutí spínače zapalování do polohy ZAPNUTO *1 se na několik sekund rozsvítí, poté zhasne. Rozsvítí se, je-li zapnutý systém automatického podržení brzd. 	<ul style="list-style-type: none"> ➤ Automatické podržení brzd Str. 631 	
	Kontrolka automatického podržení brzd	<ul style="list-style-type: none"> Po zapnutí spínače zapalování do polohy ZAPNUTO *1 se na několik sekund rozsvítí, poté zhasne. Rozsvítí se, je-li aktivováno automatické podržení brzd. 	<ul style="list-style-type: none"> ➤ Automatické podržení brzd Str. 631 	—

*1: Modely vybavené systémem bezklíčového vstupu mají namísto spínače zapalování tlačítko **ENGINE START/STOP**.

Kontrolka	Název	Svítlí/bliká	Vysvětlivky	Zpráva
 (Žlutá)	Kontrolka parkovací brzdy a brzdového systému (žlutá)	<ul style="list-style-type: none"> Po zapnutí spínače zapalování do polohy ZAPNUTO *1 se na několik sekund rozsvítí, poté zhasne. Rozsvítí se, pokud došlo k potížím se systémem souvisejícím s brzděním, které se ale netýkají konvenčního brzdového systému. Rozsvítí se, pokud došlo k potížím se systémem elektrické parkovací brzdy nebo se systémem automatického podržení brzd. 	<ul style="list-style-type: none"> Stále svítí – Vozidlo nechte zkontrolovat u dealera. Rozsvítí se za jízdy – Vyvarujte se použití parkovací brzdy a vozidlo nechte okamžitě zkontrolovat u dealera. 	    
		<ul style="list-style-type: none"> Rozsvítí se, když jsou parkovací brzda a brzdový systém dočasně deaktivovány po odpojení a opětovném připojení akumulátoru. 	<ul style="list-style-type: none"> Jedte krátce rychlostí vyšší než 20 km/h. Kontrolka by měla zhasnout. Pokud kontrolka nezhasne, nechte vozidlo prohlédnout u dealera. 	
		<ul style="list-style-type: none"> Rozsvítí se, pokud došlo k potížím s radarovým snímačem. Kontrolka se může dočasně rozsvítit při překročení nejvyššího zatížení. 	<ul style="list-style-type: none"> Dbejte, aby bylo celkové zatížení v mezích nejvyššího zatížení.  Nejvyšší zatížení Str. 499 Stále svítí – Vozidlo nechte zkontrolovat u dealera. 	

*1: Modely vybavené systémem bezklíčového vstupu mají namísto spínače zapalování tlačítko **ENGINE START/STOP**.

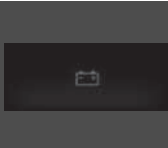
Kontrolka	Název	Svítil/bliká	Vysvětlivky	Zpráva
	Kontrolka nízkého tlaku oleje	<ul style="list-style-type: none"> Rozsvítí se po zapnutí spínače zapalování do polohy ZAPNUTO *¹ Rozsvítí se, je-li tlak motorového oleje nízký. 	<ul style="list-style-type: none"> Rozsvítí se za jízdy – Okamžitě zastavte na bezpečném místě.  Pokud se rozsvítí kontrolka nízkého tlaku oleje Str. 749 	
	Kontrolka poruchy	<ul style="list-style-type: none"> Rozsvítí se po zapnutí spínače zapalování do polohy ZAPNUTO *¹ a zhasne po nastartování motoru nebo po několika sekundách poté, pokud motor nenastartoval. Rozsvítí se, pokud došlo k potížím se systémy regulace emisí. Bliká, pokud je detekováno vynechávání válců motoru. 	<ul style="list-style-type: none"> Rozsvítí se za jízdy – Vozidlo nechte zkontrolovat u dealera. Bliká za jízdy – Zastavte na bezpečném místě, kde nejsou přítomny žádné hořlaviny. Motor zastavte na dobu 10 minut nebo déle a počkejte, až vychladne. Potom vozidlo odveďte k dealerovi.  Pokud se kontrolka poruchy rozsvítí nebo bliká Str. 750 	
	Kontrolka systému dobíjení	<ul style="list-style-type: none"> Rozsvítí se po zapnutí spínače zapalování do polohy ZAPNUTO *¹ a zhasne po nastartování motoru. Rozsvítí se, pokud nedochází k dobíjení akumulátoru. 	<ul style="list-style-type: none"> Rozsvítí se za jízdy – Vypnutím automatické klimatizace a vyhřívání zadního skla snižte spotřebu elektřiny.  Pokud se rozsvítí kontrolka systému nabíjení Str. 749 	







*1: Modely vybavené systémem bezklíčového vstupu mají namísto spínače zapalování tlačítko **ENGINE START/STOP**.

Kontrolka	Název	Svítlí/bliká	Vysvětlivky	Zpráva
	Kontrolka zařazeného rychlostního stupně*	<ul style="list-style-type: none"> Zobrazuje aktuální rychlostní stupeň. 	<ul style="list-style-type: none">  Řazení Str. 519 	—
	Kontrolka systému převodovky*	<ul style="list-style-type: none"> Po zapnutí spínače zapalování do polohy ZAPNUTO *¹ se na několik sekund rozsvítí, poté zhasne. Bliká, pokud došlo k problému systému převodovky. 	<ul style="list-style-type: none"> Bliká za jízdy – Vyvarujte se prudkých rozjezdů a zrychlování a vozidlo nechte okamžitě zkontrolovat u dealera. 	
	Kontrolka řazení na vyšší stupeň	<ul style="list-style-type: none"> Rozsvítí se, když je doporučeno zařadit vyšší rychlostní stupeň. 	<ul style="list-style-type: none">  Kontrolka řazení na vyšší stupeň Str. 523  Kontrolky řazení na vyšší/nížší stupeň Str. 525 	—
	Kontrolka řazení na nižší stupeň*	<ul style="list-style-type: none"> Rozsvítí se, když je doporučeno zařadit nižší rychlostní stupeň. 	<ul style="list-style-type: none">  Kontrolky řazení na vyšší/nížší stupeň Str. 525 	—
	Kontrolka M (režim sedmistupňového ručního řazení) / kontrolka řazení*	<ul style="list-style-type: none"> Rozsvítí se po zapnutí režimu 7stupňového ručního řazení. 	<ul style="list-style-type: none">  Režim 7stupňového ručního řazení Str. 521 	—









*1: Modely vybavené systémem bezklíčového vstupu mají namísto spínače zapalování tlačítko **ENGINE START/STOP**.

Kontrolka	Název	Svítilí/bliká	Vysvětlivky	Zpráva
	Kontrolka připomenutí nezapnutého bezpečnostního pásu	<ul style="list-style-type: none"> Rozsvítí se po zapnutí spínače zapalování do polohy ZAPNUTO *1. Pokud spolujezdec nemá zapnutý bezpečnostní pás, kontrolka se rozsvítí o několik sekund později. Bliká za jízdy, pokud řidič nebo přední spolujezdec nemají zapnutý bezpečnostní pás. Zazní zvukový signál a kontrolka bliká v pravidelných intervalech. 	<ul style="list-style-type: none"> Zvukový signál přestane znít a kontrolka zhasne, až si vy a váš spolujezdec zapnete své bezpečnostní pásy. Svítilí i poté, co jste si vy nebo spolujezdec zapnuli bezpečnostní pás – Mohlo dojít k chybě detekce snímače. Vozidlo nechte zkontrolovat u dealera.  Připomenutí nezapnutého bezpečnostního pásu Str. 45 	 (Červená) 
	Kontrolka nízké hladiny paliva	<ul style="list-style-type: none"> Rozsvítí se, když začne docházet rezerva paliva (zbývá asi 8,0 litru). Bliká, pokud došlo k potížím s ukazatelem stavu paliva. 	<ul style="list-style-type: none"> Rozsvítí se – Co nejdříve do vozidla doplňte palivo. Bliká – Vozidlo nechte zkontrolovat u dealera. 	 
	Kontrolka protiblokovacího brzdového systému (ABS)	<ul style="list-style-type: none"> Po zapnutí spínače zapalování do polohy ZAPNUTO *1 se na několik sekund rozsvítí, poté zhasne. Rozsvítí-li se kdykoli jindy, došlo k potížím se systémem ABS. 	<ul style="list-style-type: none"> Stále svítí – Vozidlo nechte zkontrolovat u dealera. Svítí-li tato kontrolka, vaše vozidlo stále brzdí normálně, avšak bez protiblokovací funkce.  Protiblokovací brzdový systém (ABS) Str. 634 	







* 1: Modely vybavené systémem bezklíčového vstupu mají namísto spínače zapalování tlačítko **ENGINE START/STOP**.

Kontrolka	Název	Svítí/bliká	Vysvětlivky	Zpráva
	Kontrolka doplňkového zadržného systému	<ul style="list-style-type: none"> Po zapnutí spínače zapalování do polohy ZAPNUTO *1 se na několik sekund rozsvítí, poté zhasne. Rozsvítí se, pokud došlo k potížím s některou z následujících položek: <ul style="list-style-type: none"> - Doplňkový zadržný systém - Systém bočních airbagů - Systém bočních hlavových airbagů - Napínač bezpečnostních pásů 	<ul style="list-style-type: none"> Stále svítí nebo se nerozsvítí vůbec – Vozidlo nechte zkontrolovat u dealera. 	
ON  OFF  2	Kontrolky zapnutí/vypnutí čelního airbagu spolujezdce	<ul style="list-style-type: none"> Obě kontrolky se rozsvítí na několik sekund po zapnutí zapalování do polohy ZAPNUTO *1, poté po systémové kontrole zhasnou. Pokud je čelní airbag spolujezdce zapnutý: Kontrolka zapnutí se rozsvítí a zůstane svítit po dobu přibližně 60 sekund. Pokud je čelní airbag spolujezdce vypnutý: Kontrolka vypnutí se znovu rozsvítí a zůstane svítit. To je připomenutí, že čelní airbag spolujezdce je vypnutý. 	 Systém vypnutí čelního airbagu spolujezdce Str. 61	—

*1: Modely vybavené systémem bezklíčového vstupu mají namísto spínače zapalování tlačítko **ENGINE START/STOP**.

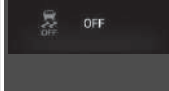
Kontrolka	Název	Svítil/bliká	Vysvětlivky	Zpráva
	<p>Kontrolka pomocného stabilizačního systému vozidla (VSA)</p>	<ul style="list-style-type: none"> Po zapnutí spínače zapalování do polohy ZAPNUTO *1 se na několik sekund rozsvítí, poté zhasne. Bliká, pokud je zapnutý systém VSA nebo stabilizační systém tažení přívěsu. Rozsvítí se, pokud dojde k potížím se systémem VSA, brzdovým asistentem, systémem asistenta pro rozjezd do kopce, stabilizačním systémem tažení přívěsu nebo systémem brzdových světel. Rozsvítí se, když je systém VSA dočasně deaktivován po odpojení a opětovném připojení akumulátoru. 	<ul style="list-style-type: none"> Stále svítí – Vozidlo nechte zkontrolovat u dealera. <ul style="list-style-type: none">  Pomocný stabilizační systém vozidla (VSA) Str. 543  Asistent pro rozjezd ve svahu Str. 512  Stabilizační systém tažení přívěsu Str. 504 Když je na informačním rozhraní řidiče uveden systém TSA, není systém VSA aktivní. Jedte krátce rychlostí vyšší než 20 km/h. Kontrolka by měla zhasnout. Pokud kontrolka nezhasne, nechte vozidlo prohlédnout u dealera. 	   



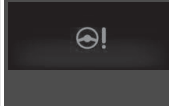



*1: Modely vybavené systémem bezklíčového vstupu mají namísto spínače zapalování tlačítko **ENGINE START/STOP**.

Kontrolka	Název	Svítlí/bliká	Vysvětlivky	Zpráva
	Kontrolka OFF pomocného stabilizačního systému vozidla (VSA)	<ul style="list-style-type: none"> Po zapnutí spínače zapalování do polohy ZAPNUTO *1 se na několik sekund rozsvítí, poté zhasne. Rozsvítí se, jestliže částečně deaktivujete systém VSA. Rozsvítí se, když je systém VSA dočasně deaktivován po odpojení a opětovném připojení akumulátoru. 	<p> Vypínač VSA Str. 544</p> <ul style="list-style-type: none"> Jedte krátce rychlostí vyšší než 20 km/h. Kontrolka by měla zhasnout. Pokud kontrolka nezasne, nechte vozidlo prohlédnout u dealera. 	 
	Kontrolka systému elektrického posilovače řízení (EPS)	<ul style="list-style-type: none"> Rozsvítí se po zapnutí spínače zapalování do polohy ZAPNUTO *1 a zhasne po nastartování motoru. Rozsvítí se, pokud došlo k potížím se systémem EPS. 	<ul style="list-style-type: none"> Stále svítí nebo se nerozsvítí vůbec – Vozidlo nechte zkontrolovat u dealera.  Pokud se rozsvítí kontrolka systému elektrického posilovače řízení (EPS) Str. 753 	

*1: Modely vybavené systémem bezklíčového vstupu mají namísto spínače zapalování tlačítko **ENGINE START/STOP**.

Kontrolka	Název	Svítil/bliká	Vysvětlivky	Zpráva
	Kontrolka nízkého tlaku v pneumatikách/ systému sledování tlaku v pneumatikách	<ul style="list-style-type: none"> Po zapnutí spínače zapalování do polohy ZAPNUTO *1 se na několik sekund rozsvítí, poté zhasne. Může se krátce rozsvítit, je-li spínač zapalování v poloze ZAPNUTO *1 a vozidlo se nepohnulo do 45 sekund, na znamení, že proces inicializace ještě není dokončen. Rozsvítí se a zůstane svítit, pokud: <ul style="list-style-type: none"> Bylo zjištěno, že tlak přinejmenším jedné z pneumatik je výrazně nízký. System nebyl spuštěn. 	<ul style="list-style-type: none"> Rozsvítí se za jízdy – Zastavte na bezpečném místě, zkontrolujte tlak v pneumatikách a v případě potřeby nahustěte pneumatiku (pneumatiky). Zůstane svítit po nahuštění pneumatik na doporučený tlak – Systém je nutné spustit. <ul style="list-style-type: none"> ➤ Inicializace systému sledování tlaku v pneumatikách Str. 548 	  
		<ul style="list-style-type: none"> Bliká asi jednu minutu a poté zůstane rozsvícená, je-li problém se systémem sledování tlaku v pneumatikách, nebo je-li dočasně namontovaná rezervní dojezdová pneumatika. 	<ul style="list-style-type: none"> Bliká a zůstává svítit – Vozidlo nechte zkontrolovat u dealera. Je-li ve vozidle rezervní dojezdová pneumatika, běžnou pneumatiku si nechte opravit nebo vyměnit a co nejdříve ji nasadte zpět na vozidlo. 	
		<ul style="list-style-type: none"> Rozsvítí se, když je systém sledování tlaku v pneumatikách dočasně deaktivován po odpojení a opětovném připojení akumulátoru. 	<ul style="list-style-type: none"> Jedte krátce rychlostí vyšší než 20 km/h. Kontrolka by měla zhasnout. Pokud kontrolka nezhasne, nechte vozidlo prohlédnout u dealera. 	

*1: Modely vybavené systémem bezklíčového vstupu mají namísto spínače zapalování tlačítko **ENGINE START/STOP**.







Kontrolka	Název	Svítlí/bliká	Vysvětlivky	Zpráva
	Kontrolka systémového hlášení	<ul style="list-style-type: none"> Po zapnutí spínače zapalování do polohy ZAPNUTO *1 se na několik sekund rozsvítí, poté zhasne. Je-li detekován problém, rozsvítí se spolu se zvukovým signálem. Současně se zobrazí systémové hlášení v informačním rozhraní řidiče. 	<ul style="list-style-type: none"> Pokud kontrolka svítí, můžete hlášení zobrazit znovu pomocí tlačítka  (displej/informace). Pokud se v informačním rozhraní řidiče zobrazí systémové hlášení, přečtěte si informace o kontrolkách v této kapitole. Podle hlášení podnikněte příslušné kroky. Informační rozhraní řidiče se nevrátí k normální obrazovce, dokud není výstraha zrušena nebo není stisknuto tlačítko . 	—
	Kontrolka automatických dálkových světel	<ul style="list-style-type: none"> Rozsvítí se, jsou-li splněny všechny podmínky pro funkci systému automatických dálkových světel. 	 Automatická dálková světla Str. 227	—

*1: Modely vybavené systémem bezklíčového vstupu mají namísto spínače zapalování tlačítko **ENGINE START/STOP**.



Kontrolka	Název	Svítil/bliká	Vysvětlivky	Zpráva
	Kontrolky směrových světel a výstražných světel	<ul style="list-style-type: none"> • Bliká, pokud použijete páčku směrových světel. • Bliká současně se všemi směrovými světly, když stisknete tlačítko výstražných světel. 	<ul style="list-style-type: none"> • Neblinkají nebo blikají rychle – Spálená žárovka směrového světla. Žárovku okamžitě vyměňte. <ul style="list-style-type: none"> ► Výměna žárovek Str. 695 	—
		<ul style="list-style-type: none"> • Bliká současně se všemi směrovými světly, když sešlápnete brzdový pedál při jízdě vysokou rychlostí. 	<ul style="list-style-type: none"> ► Signalizace nouzového zastavení Str. 636 	
	Kontrolka dálkových světel	<ul style="list-style-type: none"> • Rozsvítí se při rozsvícení dálkových světel. 	—	—
	Kontrolka zapnutých světel	<ul style="list-style-type: none"> • Rozsvítí se, jestliže spínač světel je zapnutý, nebo v poloze AUTO, jsou-li zapnuta vnější světla. 	<ul style="list-style-type: none"> • Pokud ze spínače zapalování*1 vytáhnete klíč a světla jsou zapnuta, zazní při otevření dveří řidiče zvukový signál. 	—
	Kontrolka předního mlhového světla*	<ul style="list-style-type: none"> • Rozsvítí se při rozsvícení předních mlhových světel. 	—	—
	Kontrolka zadního mlhového světla	<ul style="list-style-type: none"> • Rozsvítí se při rozsvícení zadního mlhového světla. 	—	—









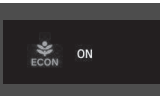

*1: Modely vybavené systémem bezklíčového vstupu mají namísto spínače zapalování tlačítko **ENGINE START/STOP**.

* Není k dispozici u všech modelů



Kontrolka	Název	Svítlí/bliká	Vysvětlivky	Zpráva
	<p>Kontrolka systému imobilizéru</p>	<ul style="list-style-type: none"> Bliká, pokud systém imobilizéru nemůže rozpoznat informace klíče. 	<ul style="list-style-type: none"> Bliká – Nemůžete nastartovat motor. Přepněte spínač zapalování do polohy ZAMKNUTO 0*1, vytáhněte klíč a potom klíč zasuněte a zapněte znovu do polohy ZAPNUTO II*1. Typ s pravostranným řízením Držte sešlápnutý brzdový nebo spojkový pedál a poté spínač zapalování přepněte do polohy ZAPNUTO II*1. Všechny modely <ul style="list-style-type: none"> Opakovaně bliká – Systém má zřejmě poruchu. Vozidlo nechte zkontrolovat u dealera. Nepokoušejte se tento systém upravovat nebo do něj přidávat další zařízení. Mohlo by dojít k problémům elektrické instalace. 	<p>Modely bez systému bezklíčového vstupu</p>    <p>Modely se systémem bezklíčového vstupu</p>   

*1: Modely vybavené systémem bezklíčového vstupu mají namísto spínače zapalování tlačítko **ENGINE START/STOP**.





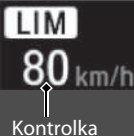

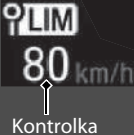
Kontrolka	Název	Svítil/bliká	Vysvětlivky	Zpráva
 <p>Kontrolka</p>	<p>Kontrolka alarmu bezpečnostního systému</p>	<ul style="list-style-type: none"> Bliká po zapnutí alarmu bezpečnostního systému. 	<p>➤ Alarm bezpečnostního systému Str. 201</p>	
	<p>Kontrolka režimu ECON</p>	<ul style="list-style-type: none"> Rozsvítí se po zapnutí režimu ECON. 	<p>➤ Režim ECON Str. 527</p>	

Kontrolka	Název	Svítlí/bliká	Vysvětlivky	Zpráva
	Kontrolka funkce auto start/stop (zelená)*	<ul style="list-style-type: none"> Rozsvítí se, když je spuštěna funkce auto start/stop. Motor se automaticky vypne. 	<ul style="list-style-type: none">  Auto start/stop Str. 528 	
		<ul style="list-style-type: none"> Bliká, když okolní podmínky mohou způsobit zamlžení oken. Bliká, když se okolní podmínky mohou změnit oproti vybranému nastavení automatické klimatizace. Bliká, když je stisknuté tlačítko . 	<ul style="list-style-type: none"> Sešlápněte pedál spojky. Motor automaticky znovu nastartuje.  Auto start/stop Str. 528 	
	Kontrolka systému auto start/stop (žlutá)*	<ul style="list-style-type: none"> Po zapnutí spínače zapalování do polohy ZAPNUTO *1 se na několik sekund rozsvítí, poté zhasne. 	—	—
		<ul style="list-style-type: none"> Rozsvítí se, pokud byl systém auto start/stop vypnut tlačítkem OFF systému auto start/stop. 	<ul style="list-style-type: none">  Zapnutí/vypnutí systému auto start/stop Str. 529 	
		<ul style="list-style-type: none"> Bliká, pokud došlo k potížím se systémem auto start/stop. 	<ul style="list-style-type: none"> Bliká – Vozidlo nechte zkontrolovat u dealera. 	





*1: Modely vybavené systémem bezklíčového vstupu mají namísto spínače zapalování tlačítko **ENGINE START/STOP**.



Kontrolka	Název	Svítil/bliká	Vysvětlivky	Zpráva
	Kontrolka nastavitelného omezovače rychlosti	<ul style="list-style-type: none"> Rozsvítí se po stisknutí tlačítka MAIN. Když se rozsvítí jiná kontrolka, stiskněte následně tlačítko LIM. 	<ul style="list-style-type: none"> ➤ Nastavitelný omezovač rychlosti Str. 532 	—
 Kontrolka	Kontrolka nastavené rychlosti adaptivního tempomatu (ACC) a nastavitelného omezovače rychlosti	<ul style="list-style-type: none"> Rozsvítí se po nastavení rychlosti adaptivního tempomatu. Rozsvítí se po nastavení rychlosti nastavitelného omezovače rychlosti. 	<ul style="list-style-type: none"> ➤ Adaptivní tempomat (ACC) s asistentem pro jízdu v kolonách (LSF)* Str. 569 ➤ Adaptivní tempomat (ACC)* Str. 586 ➤ Nastavitelný omezovač rychlosti Str. 532 	—
	Kontrolka inteligentního omezovače rychlosti	<ul style="list-style-type: none"> Rozsvítí se po stisknutí tlačítka MAIN. Když se rozsvítí jiná kontrolka, stiskněte následně tlačítko LIM. 	<ul style="list-style-type: none"> ➤ Inteligentní omezovač rychlosti Str. 536 	—
 Kontrolka	Kontrolka nastavené rychlosti adaptivního tempomatu (ACC) a inteligentního omezovače rychlosti	<ul style="list-style-type: none"> Rozsvítí se, když je inteligentní omezovač rychlosti nastaven na rychlostní limit, který je detekován systémem rozpoznávání dopravních značek. Rozsvítí se po nastavení rychlosti inteligentního omezovače rychlosti. 	<ul style="list-style-type: none"> ➤ Adaptivní tempomat (ACC) s asistentem pro jízdu v kolonách (LSF)* Str. 569 ➤ Adaptivní tempomat (ACC)* Str. 586 ➤ Inteligentní omezovač rychlosti Str. 536 	—



* Není k dispozici u všech modelů

Kontrolka	Název	Svítlí/bliká	Vysvětlivky	Zpráva
	Kontrolka systému pro zmírnění rizika vyjetí z komunikace	<ul style="list-style-type: none"> Po zapnutí spínače zapalování do polohy ZAPNUTO *1 se na několik sekund rozsvítí, poté zhasne. Rozsvítí se, pokud došlo k potížím se systémem pro zmírnění rizika vyjetí z komunikace. 	<ul style="list-style-type: none"> Stále svítí – Vozidlo nechte zkontrolovat u dealera. 	
		<ul style="list-style-type: none"> Rozsvítí se, když je pro zmírnění rizika vyjetí z komunikace dočasně deaktivován po odpojení a opětovném připojení akumulátoru. 	<ul style="list-style-type: none"> Jedte krátce rychlostí vyšší než 20 km/h. Kontrolka by měla zhasnout. Pokud kontrolka nezasne, nechte vozidlo prohlédnout u dealera. 	
		<ul style="list-style-type: none"> Kontrolka se může dočasně rozsvítit při překročení nejvyššího zatížení. 	<ul style="list-style-type: none"> Dbejte, aby bylo celkové zatížení v mezích nejvyššího zatížení.  Nejvyšší zatížení Str. 499 Stále svítí – Vozidlo nechte zkontrolovat u dealera. 	



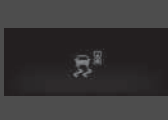

*1: Modely vybavené systémem bezklíčového vstupu mají namísto spínače zapalování tlačítko **ENGINE START/STOP**.

Kontrolka	Název	Svítili/bliká	Vysvětlivky	Zpráva
	Kontrolka systému pro zmírnění rizika vyjetí z komunikace	<ul style="list-style-type: none"> Rozsvítí se v případě, že se systém pro zmírnění rizika vyjetí z komunikace sám vypne. 	<ul style="list-style-type: none"> Kontrolka se může dočasně rozsvítit při průjezdu uzavřeným prostorem, např. tunelem. Oblast okolo radarového snímače je pokryta nečistotami, blátem atd. Vozidlo zastavte na bezpečném místě a nečistoty otřete měkkým hadříkem. Může chvíli trvat, než kontrolka po očištění radarového snímače zhasne. Pokud kontrolka nezhasne ani po očištění krytu snímače, nechte vozidlo prohlédnout u dealera.  Radarový snímač Str. 625 	
		<ul style="list-style-type: none"> Zůstane svítit – Teplota uvnitř kamery je příliš vysoká. Kameru ochlaďte pomocí automatické klimatizace. Systém se aktivuje, pokud se teplota uvnitř kamery sníží.  Přední snímací kamera Str. 623 		





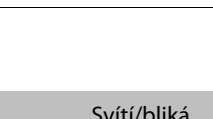



Kontrolka	Název	Svítlí/blíká	Vysvětlivky	Zpráva
	<p>Kontrolka systému pro zmírnění rizika vyjetí z komunikace</p>	<ul style="list-style-type: none"> Rozsvítí se v případě, že se systém pro zmírnění rizika vyjetí z komunikace sám vypne. 	<ul style="list-style-type: none"> Zůstane svítit – Oblast okolo kamery je pokryta nečistotami, blátem atd. Vozidlo zastavte na bezpečném místě a nečistoty otřete měkkým hadříkem. Pokud se po vyčištění oblasti okolo kamery znovu rozsvítí kontrolka a objeví se příslušné hlášení, nechte vozidlo zkontrolovat u dealera.  Přední snímací kamera Str. 623 	

Kontrolka	Název	Svíí/bliká	Vysvětlivky	Zpráva
ACC	Kontrolka adaptivního tempomatu (ACC) a asistenta pro jízdu v kolonách (LSF)* (žlutá)	<ul style="list-style-type: none"> Po zapnutí spínače zapalování do polohy ZAPNUTO II*¹ se na několik sekund rozsvítí, poté zhasne. Rozsvítí se, pokud došlo k problému se systémem ACC s LSF*. 	<ul style="list-style-type: none"> Rozsvítí se za jízdy – Vozidlo nechte zkontrolovat u dealera. 	
		<ul style="list-style-type: none"> Rozsvítí se, když je systém ACC s LSF* dočasně deaktivován po odpojení a opětovném připojení akumulátoru. 	<ul style="list-style-type: none"> Jedte krátce rychlostí vyšší než 20 km/h. Kontrolka by měla zhasnout. Pokud kontrolka nezhasne, nechte vozidlo prohlédnout u dealera. 	
		<ul style="list-style-type: none"> Kontrolka se může dočasně rozsvítit při překročení nejvyššího zatížení. Systém ACC s LSF* byl automaticky deaktivován. 	<ul style="list-style-type: none"> Dbejte, aby bylo celkové zatížení v mezích nejvyššího zatížení. <ul style="list-style-type: none"> ➤ Nejvyšší zatížení Str. 499 Stále svítí – Vozidlo nechte zkontrolovat u dealera. 	
ACC	Kontrolka adaptivního tempomatu (ACC) a asistenta pro jízdu v kolonách (LSF)* (zelená)	<ul style="list-style-type: none"> Rozsvítí se po stisknutí tlačítka MAIN. 	<ul style="list-style-type: none"> ➤ Adaptivní tempomat (ACC) s asistentem pro jízdu v kolonách (LSF)* Str. 569 ➤ Adaptivní tempomat (ACC)* Str. 586 	

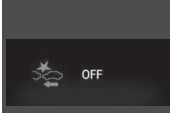

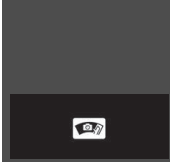

*1: Modely vybavené systémem bezklíčového vstupu mají namísto spínače zapalování tlačítko **ENGINE START/STOP**.

Kontrolka	Název	Svítil/bliká	Vysvětlivky	Zpráva
	Kontrolka systému pro udržování v jízdním pruhu (LKAS) (žlutá)	<ul style="list-style-type: none"> Po zapnutí spínače zapalování do polohy ZAPNUTO *1 se na několik sekund rozsvítí, poté zhasne. Rozsvítí se, pokud došlo k problému se systémem LKAS. 	<ul style="list-style-type: none"> Stále svítí – Vozidlo nechte zkontrolovat u dealera. 	
	Kontrolka systému pro udržování v jízdním pruhu (LKAS) (zelená)	<ul style="list-style-type: none"> Rozsvítí se po stisknutí tlačítka MAIN. 	<ul style="list-style-type: none">  Systém pro udržování v jízdním pruhu (LKAS) Str. 601 	

*1: Modely vybavené systémem bezklíčového vstupu mají namísto spínače zapalování tlačítko **ENGINE START/STOP**.

Kontrolka	Název	Svítil/bliká	Vysvětlivky	Zpráva
	Kontrolka systému pro zmírnění následků nehody (CMBS)	<ul style="list-style-type: none"> Po zapnutí spínače zapalování do polohy ZAPNUTO *1 se na několik sekund rozsvítí, poté zhasne. Rozsvítí se, jestliže deaktivujete systém CMBS. V informačním rozhraní řidiče se na pět sekund zobrazí hlášení. Rozsvítí se, pokud došlo k problému se systémem CMBS. 	<ul style="list-style-type: none"> Stále svítí bez vypnutého CMBS – Vozidlo nechte zkontrolovat u dealera.  Systém pro zmírnění následků nehody (CMBS) Str. 558 	
		<ul style="list-style-type: none"> Rozsvítí se, když je systém CMBS dočasně deaktivován po odpojení a opětovném připojení akumulátoru. 	<ul style="list-style-type: none"> Jedte krátce rychlostí vyšší než 20 km/h. Kontrolka by měla zhasnout. Pokud kontrolka nezhasne, nechte vozidlo prohlédnout u dealera. 	
		<ul style="list-style-type: none"> Kontrolka se může dočasně rozsvítit při překročení nejvyššího zatížení. 	<ul style="list-style-type: none"> Dbejte, aby bylo celkové zatížení v mezích nejvyššího zatížení.  Nejvyšší zatížení Str. 499 Stále svítí – Vozidlo nechte zkontrolovat u dealera. 	
		<ul style="list-style-type: none"> Rozsvítí se v případě, že se systém CMBS sám vypne. 	<ul style="list-style-type: none"> Zůstane svítit – Oblast okolo kamery je pokryta nečistotami, blátem atd. Vozidlo zastavte na bezpečném místě a nečistoty otřete měkkým hadříkem.  Přední snímací kamera Str. 623 Pokud hlášení nezmizí ani po očištění kamery, nechte vozidlo prohlédnout u dealera.  Systém pro zmírnění následků nehody (CMBS) Str. 558 	

* 1: Modely vybavené systémem bezklíčového vstupu mají namísto spínače zapalování tlačítko **ENGINE START/STOP**.









Kontrolka	Název	Svítí/bliká	Vysvětlivky	Zpráva
	<p>Kontrolka systému pro zmírnění následků nehody (CMBS)</p>	<ul style="list-style-type: none"> Rozsvítí se v případě, že se systém CMBS sám vypne. 	<ul style="list-style-type: none"> Zůstane svítit – Teplota uvnitř kamery je příliš vysoká. Kameru ochlaďte pomocí automatické klimatizace. Systém se aktivuje, pokud se teplota uvnitř kamery sníží.  Přední snímací kamera Str. 623 Kontrolka se může dočasně rozsvítit při průjezdu uzavřeným prostorem, např. tunelem. Oblast okolo radarového snímače je pokryta nečistotami, blátem atd. Vozidlo zastavte na bezpečném místě a nečistoty otřete měkkým hadříkem. Může chvíli trvat, než kontrolka po očištění radarového snímače zhasne. Pokud kontrolka nezhasne ani po očištění krytu snímače, nechte vozidlo prohlédnout u dealera.  Radarový snímač Str. 625 	 

Kontrolka	Název	Svítil/bliká	Vysvětlivky	Zpráva
	Kontrolka systému detekce objektů v mrtvém úhlu (BSI)*	<ul style="list-style-type: none"> Po nastavení režimu napájení na hodnotu ZAPNUTO se na několik sekund rozsvítí a poté zhasne. Zůstane svítit, když je vypnut systém detekce objektů v mrtvém úhlu. 	—	
		<ul style="list-style-type: none"> Rozsvítí se, pokud se v okolí snímače nahromadí bláto, sníh nebo led. 	<ul style="list-style-type: none"> Rozsvítí se za jízdy – Odstraňte překážku v okolí snímače. <input checked="" type="checkbox"/> Systém detekce objektů v mrtvém úhlu (BSI)* Str. 552 	
		<ul style="list-style-type: none"> Rozsvítí se, pokud došlo k potížím se systémem. 	<ul style="list-style-type: none"> Rozsvítí se za jízdy – Vozidlo nechte zkontrolovat u dealera. 	

* Není k dispozici u všech modelů



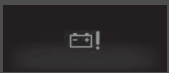





Výstražná a informační hlášení informačního rozhraní řidiče

Následující hlášení se zobrazují pouze v informačním rozhraní řidiče. Svítí-li kontrolka  (displej/informace) zobrazíte hlášení znovu.





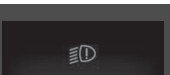

Zpráva	Podmínka	Vysvětlivky
	<ul style="list-style-type: none"> Objevuje se, když vozidlo již není schopné jízdy kvůli poruše. 	<ul style="list-style-type: none"> Okamžitě zastavte na bezpečném místě.
 (Žlutá)	<ul style="list-style-type: none"> Objevuje se v případě rizika, že se vozidlo po zastavení bude nečekaně pohybovat kvůli poruše. 	<ul style="list-style-type: none"> Po zastavení vozidla zatáhněte parkovací brzdu.  Parkovací brzda Str. 626 Vozidlo nechte zkontrolovat u dealera.
	<ul style="list-style-type: none"> Zobrazí se, pokud některé dveře nebo dveře zavazadlového prostoru nejsou dovřené. Zobrazí se, pokud jsou některé dveře nebo dveře zavazadlového prostoru za jízdy otevřené. Zazní zvukový signál. 	<ul style="list-style-type: none"> Zhasne, jsou-li všechny dveře a dveře zavazadlového prostoru zavřené.
 *1  *2	<p>Modely se systémem parkovacího asistenta</p> <ul style="list-style-type: none"> Zobrazí se, pokud došlo k potížím se systémem parkovacího asistenta. Dojde-li k problému s kterýmkoli ze snímačů, rozsvítí se všechny kontrolky snímačů červeně. 	<ul style="list-style-type: none"> Zkontrolujte, zda prostor okolo snímače (snímačů) není pokryt bahnem, ledem, sněhem atd. Pokud kontrolky svítí nebo zvukový signál zní i po vyčištění prostoru, nechte systém prohlédnout u dealera.
	<ul style="list-style-type: none"> Zobrazí se, pokud došlo k potížím se snímačem na akumulátoru. 	<ul style="list-style-type: none"> Vozidlo nechte zkontrolovat u dealera.  Kontrola akumulátoru Str. 710

*1: Informační rozhraní řidiče

*2: Informační/audio obrazovka

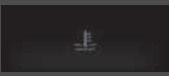



Zpráva	Podmínka	Vysvětlivky
	<ul style="list-style-type: none"> Zobrazí se, pokud po zapnutí spínače zapalování do polohy ZAPNUTO *1 vnější teplota klesne pod 3 °C. 	<ul style="list-style-type: none"> Povrch silnice může být zledovatělý a kluzký.
	<ul style="list-style-type: none"> Zobrazí se, je-li hladina motorového oleje za chodu motoru nízká. 	<ul style="list-style-type: none"> Zobrazí se za jízdy – Okamžitě zastavte na bezpečném místě.  Pokud se zobrazí symbol nízké hladiny oleje Str. 755
	<ul style="list-style-type: none"> Rozsvítí se za chodu motoru, jestliže dojde k problému se snímačem hladiny motorového oleje. 	<ul style="list-style-type: none"> Vozidlo nechte zkontrolovat u dealera.
	<ul style="list-style-type: none"> Zobrazí se, pokud došlo k potížím se systémem automatického osvětlení. 	<ul style="list-style-type: none"> Zobrazí se za jízdy – Světla zapněte ručně nebo vozidlo nechte zkontrolovat u dealera.
	<ul style="list-style-type: none"> Zobrazí se, pokud došlo k potížím se světlomety. 	<ul style="list-style-type: none"> Zobrazí se za jízdy – Světlomety nemusí být zapnuté. Jakmile vám podmínky umožní bezpečnou jízdu, nechte vozidlo co nejdříve zkontrolovat u dealera.
	<ul style="list-style-type: none"> Zobrazí se, pokud došlo k potížím se systémem elektronického předpínače. 	<ul style="list-style-type: none"> Vozidlo nechte zkontrolovat u dealera.







*1: Modely vybavené systémem bezklíčového vstupu mají namísto spínače zapalování tlačítko **ENGINE START/STOP**.

Zpráva	Podmínka	Vysvětlivky
	<ul style="list-style-type: none"> Zobrazí se, když se vyskytne problém s mřížkou záklopký a teplota chladicí kapaliny je příliš vysoká. 	<ul style="list-style-type: none"> Výstupní výkon se sníží, takže nemusí být možné zrychlovat nebo udržovat stávající rychlost. Vozidlo nechte zkontrolovat u dealera.
 (Bílá)	<ul style="list-style-type: none"> Zobrazí se, když se teplota chladicí kapaliny motoru blíží hornímu limitu. 	<ul style="list-style-type: none"> Jeďte pomalu, abyste zabránili přehřátí.
 (Červená)	<ul style="list-style-type: none"> Objeví se, pokud se abnormálně zvýší teplota chladicí kapaliny motoru. 	<p>➤ Přehřátí motoru Str. 747</p>
 (Bílá)	<ul style="list-style-type: none"> Rozsvítí se, pokud otočíte klíč zapalování do polohy ZAPNUTO *1 bez zapnutí bezpečnostního pásu řidiče. 	<ul style="list-style-type: none"> Před zahájením jízdy si řádně zapněte bezpečnostní pás.
	<p>Modely s barevným audiosystémem</p> <ul style="list-style-type: none"> Zobrazí se, když upravujete nastavení a máte uvolněnou parkovací brzdou. 	<p>➤ Vlastní nastavení funkcí Str. 157</p>

*1: Modely vybavené systémem bezklíčového vstupu mají namísto spínače zapalování tlačítko **ENGINE START/STOP**.

Zpráva	Podmínka	Vysvětlivky
<p>Modely s převodovkou s plynule měnitelným převodem</p>  <p>Modely s mechanickou převodovkou</p> 	<ul style="list-style-type: none"> Zobrazí se, když dojde k automatickému vypnutí podržení brzd, které bylo v provozu. 	<ul style="list-style-type: none"> Okamžitě sešlápněte brzdový pedál.
	<ul style="list-style-type: none"> Zobrazí se, je-li vypnutý systém automatického podržení brzd. 	<p>➤ Automatické podržení brzd Str. 631</p>
	<ul style="list-style-type: none"> Zobrazí se po stisknutí tlačítka automatického podržení brzd v případě, že řidič nemá zapnutý bezpečnostní pás. 	<ul style="list-style-type: none"> Zapněte si bezpečnostní pás řidiče. <p>➤ Automatické podržení brzd Str. 631</p>

Zpráva	Podmínka	Vysvětlivky
<p>Modely s převodovkou s plynule měnitelným převodem</p>  <p>Modely s mechanickou převodovkou</p> 	<ul style="list-style-type: none"> Zobrazí se, pokud je stisknuto tlačítko automatického podržení brzd bez sešlápnutí brzdového pedálu a automatické podržení brzd je v provozu. 	<ul style="list-style-type: none"> Stiskněte tlačítko automatického podržení brzd při sešlápnutém brzdovém pedálu. <ul style="list-style-type: none"> ➤ Automatické podržení brzd Str. 631
	<ul style="list-style-type: none"> Zobrazí se, když dojde k automatické aktivaci parkovací brzdy, která je v provozu. 	<ul style="list-style-type: none"> ➤ Automatické podržení brzd Str. 631 ➤ Parkovací brzda Str. 626
<p>Modely s převodovkou s plynule měnitelným převodem</p>  <p>Modely s mechanickou převodovkou</p> 	<ul style="list-style-type: none"> Zobrazí se, pokud je stisknut spínač elektrické parkovací brzdy bez sešlápnutí brzdového pedálu a elektrická parkovací brzda je v provozu. 	<ul style="list-style-type: none"> Zobrazí se za jízdy – Stiskněte spínač elektrické parkovací brzdy při sešlápnutém brzdovém pedálu. <ul style="list-style-type: none"> ➤ Parkovací brzda Str. 626

Zpráva	Podmínka	Vysvětlivky
 <p>(Bílá)</p>  <p>(Žlutá)</p>	<ul style="list-style-type: none"> Zobrazí se, když řidič při řízení vozidla vykazuje známky únavy nebo nepozornosti. 	<p>➤ Driver Attention Monitor (sledování pozornosti řidiče) Str. 151</p>
 <p>*2</p>  <p>*3</p>	<ul style="list-style-type: none"> Zobrazuje se v případě, že bezpečnostní pásy sedadel ve druhé nebo třetí řadě* jsou zapnuty nebo rozepnuty, nebo když jsou otevřeny nebo zavřeny zadní dveře. 	<p>➤ Připomenutí nezapnutého bezpečnostního pásu Str. 45</p>
	<ul style="list-style-type: none"> Zobrazí se, pokud vozidlo dosáhne nastavené rychlosti. U alarmu lze nastavit dvě různé rychlosti. 	<p>➤ Speed Alarm (rychlostní alarm) Str. 155</p>
	<ul style="list-style-type: none"> Zobrazí se, pokud došlo k problému systému startování. 	<ul style="list-style-type: none"> Jako dočasné opatření na 15 sekund zapněte spínač zapalování do polohy START *1 při sešlápnutém brzdovém a spojkovém pedálu (pouze mechanická převodovka) a ručně nastartujte motor. Vozidlo nechte zkontrolovat u dealera.







*1: Modely vybavené systémem bezklíčového vstupu mají namísto spínače zapalování tlačítko **ENGINE START/STOP**.

*2: Modely bez třetí řady sedadel

*3: Modely s třetí řadou sedadel

* Není k dispozici u všech modelů

Modely se systémem připomenutí servisní prohlídky

Zpráva	Podmínka	Vysvětlivky
	<ul style="list-style-type: none"> Zobrazí se, pokud je požadována některá ze servisních položek v době kratší než 30 dní. 	<ul style="list-style-type: none"> Zbývající dny budou odpočítávány po jednom dni.  Systém připomenutí servisní prohlídky* Str. 660
	<ul style="list-style-type: none"> Zobrazí se, pokud je požadována některá ze servisních položek v době kratší než 10 dní. 	<ul style="list-style-type: none"> Uvedený servis nechte provést co nejdříve.  Systém připomenutí servisní prohlídky* Str. 660
	<ul style="list-style-type: none"> Zobrazí se, pokud uvedená servisní údržba stále nebyla provedena poté, co zbývající čas dosáhne hodnoty 0. 	<ul style="list-style-type: none"> U vašeho vozidla již vypršel požadovaný termín servisu. Servis nechte provést okamžitě a nezapomeňte vynulovat připomenutí servisu.  Systém připomenutí servisní prohlídky* Str. 660

Modely se systémem monitorování oleje

Zpráva	Podmínka	Vysvětlivky
	<ul style="list-style-type: none"> Zobrazí se, když se blíží plánovaná údržba. 	<ul style="list-style-type: none"> Motorový olej nebo motorový olej a olejový filtr je třeba brzy vyměnit. ► Systém monitorování oleje * Str. 665
	<ul style="list-style-type: none"> Zobrazí se, když je nutné provést plánovanou údržbu. 	<ul style="list-style-type: none"> Motorový olej nebo motorový olej a olejový filtr je třeba co nejdříve vyměnit. ► Systém monitorování oleje * Str. 665
	<ul style="list-style-type: none"> Zobrazí se při překročení plánované výměny motorového oleje. 	<ul style="list-style-type: none"> Motorový olej nebo motorový olej a olejový filtr je třeba okamžitě vyměnit. ► Systém monitorování oleje * Str. 665

Modely s ostříkovačem světlometů

Zpráva	Podmínka	Vysvětlivky
	<ul style="list-style-type: none"> Objeví se, pokud dochází kapalina do ostříkovačů. 	<ul style="list-style-type: none"> Doplňte kapalinu do ostříkovačů. ► Dolévání kapaliny do ostříkovačů čelního skla Str. 690

* Není k dispozici u všech modelů

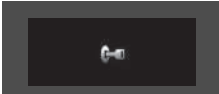

Modely bez systému bezklíčového vstupu

Zpráva	Podmínka	Vysvětlivky
	<ul style="list-style-type: none"> Rozsvítí se, pokud otevřete dveře řidiče a současně je klíč zapalování v poloze PŘÍSLUŠENSTVÍ I. 	<ul style="list-style-type: none"> Spínač zapalování vypněte do polohy ZAMKNUTO 0, poté vytáhněte klíč.
	<ul style="list-style-type: none"> Objeví se, pokud otevřete dveře řidiče a současně je klíč zapalování v poloze ZAMKNUTO 0. 	<ul style="list-style-type: none"> Klíč vytáhněte ze spínače zapalování.
	<ul style="list-style-type: none"> Zobrazí se, jestliže otočíte klíč zapalování do polohy PŘÍSLUŠENSTVÍ I z polohy ZAPNUTO II. (Dveře řidiče jsou zavřené.) 	—

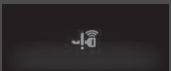
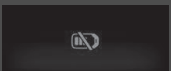

Modely bez systému bezklíčového vstupu s ruční převodovkou

Zpráva	Podmínka	Vysvětlivky
	<ul style="list-style-type: none"> Zobrazí se, když otočíte spínač zapalování do polohy START III bez sešlápnutí spojkového pedálu. 	<ul style="list-style-type: none"> Sešlápněte spojkový pedál a otočte spínač zapalování.

Modely se systémem bezklíčového vstupu

Zpráva	Podmínka	Vysvětlivky
	<ul style="list-style-type: none"> Zobrazí se, jakmile dojde k detekci problému se systémem bezklíčového vstupu nebo systémem bezklíčového startování. 	<ul style="list-style-type: none"> Zobrazeno stále – Vozidlo nechte zkontrolovat u dealera.
	<ul style="list-style-type: none"> Zobrazí se, když zavřete dveře, režim napájení je zapnutý a bezklíčové dálkové ovládání není ve vozidle. 	<ul style="list-style-type: none"> Hlášení zmizí, když vrátíte bezklíčové dálkové ovládání vrátíte do vozidla a zavřete dveře. ► Připomenutí bezklíčového dálkového ovládání Str. 217
	<ul style="list-style-type: none"> Zobrazí se, je-li vybitá baterie bezklíčového dálkového ovládání. 	<ul style="list-style-type: none"> Co nejdříve baterii vyměňte. ► Výměna knoflíkové baterie Str. 716

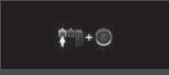
Modely se systémem bezklíčového vstupu

Zpráva	Podmínka	Vysvětlivky
<p>Modely s převodovkou s plynule měnitelným převodem</p>  <p>Modely s mechanickou převodovkou</p> 	<ul style="list-style-type: none"> Zobrazí se, pokud nastavíte režim napájení do polohy PŘÍSLUŠENSTVÍ nebo ZAPNUTO. <p>Typ s pravostranným řízením</p> <ul style="list-style-type: none"> Zobrazí se poté, co odemknete a otevřete dveře řidiče. 	<p>➤ Startování motoru Str. 513</p>
	<ul style="list-style-type: none"> Zobrazí se, pokud je režim napájení v poloze PŘÍSLUŠENSTVÍ. Zobrazí se poté, co dojde k otevření dveří řidiče, když je režim napájení v poloze PŘÍSLUŠENSTVÍ. 	<p>—</p> <ul style="list-style-type: none"> Tlačítko ENGINE START/STOP stiskněte dvakrát bez nohy na brzdovém pedálu (automatická převodovka) nebo spojkovém pedálu (mechanická převodovka), abyste režim napájení změnili na VOZIDLO VYPNUTO (ZAMKNUTO).
	<ul style="list-style-type: none"> Zobrazí se, pokud je baterie bezklíčového dálkového ovládání příliš vybitá k nastartování motoru, nebo pokud je klíč v provozním rozsahu k nastartování motoru. Zvukový signál zazní šestkrát. 	<ul style="list-style-type: none"> Bezklíčové dálkové ovládání přiložte před tlačítko ENGINE START/STOP, kterého se má dotknout. ➤ Je-li baterie bezklíčového dálkového ovládání slabá Str. 742

Modely se systémem bezklíčového vstupu



Zpráva	Podmínka	Vysvětlivky
	<ul style="list-style-type: none"> Zobrazí se, jestliže je volant zablokovaný. 	<ul style="list-style-type: none"> Po stisknutí tlačítka ENGINE START/STOP otočte volantem doleva a doprava.
<p>Modely s převodovkou s plynule měnitelným převodem</p>  <p>(Žlutá)</p>	<ul style="list-style-type: none"> Zobrazí se, když stisknete tlačítko ENGINE START/STOP, abyste vypnuli motor, aniž byste posunuli řadicí páku do polohy P. 	<ul style="list-style-type: none"> Přesuňte řadicí páku do polohy P a stiskněte dvakrát tlačítko ENGINE START/STOP.
	<ul style="list-style-type: none"> Zobrazí se po stisknutí tlačítka ENGINE START/STOP, když je vozidlo v pohybu. 	<p>➤ Nouzové vypnutí motoru Str. 743</p>

Modely se systémem auto start/stop

Zpráva	Podmínka	Vysvětlivky
 	<ul style="list-style-type: none"> Zobrazí se, když se motor znovu automaticky nenastartuje z následujících důvodů: <ul style="list-style-type: none"> - Kapota je otevřená. - Došlo k problému v systému, který deaktivuje funkci auto start/stop. 	<ul style="list-style-type: none"> Provedte obvyklý postup pro nastartování motoru. <ul style="list-style-type: none"> ➤ Startování motoru Str. 510, 513
	<ul style="list-style-type: none"> Zobrazí se, pokud přesunete řadicí páku z polohy [N] do jakékoli jiné polohy bez sešlápnutí spojkového pedálu, zatímco je aktivní funkce auto start/stop. 	<ul style="list-style-type: none"> Motor nestartuje, ani když klesne úroveň nabití akumulátoru. Zařadte [N], aby neklesla úroveň nabití akumulátoru. <ul style="list-style-type: none"> ➤ Auto start/stop Str. 528
	<ul style="list-style-type: none"> Zobrazí se bíle, pokud spínač zapalování zapnete do polohy START [III]*1 dříve, než naplno sešlápnete spojkový pedál. Zobrazí se žlutě, pokud jsou během použití funkce auto start/stop udržovány následující podmínky: <ul style="list-style-type: none"> - Nemáte zapnutý bezpečnostní pás. - Řadicí páka je ve kterékoli poloze kromě [N]. 	<ul style="list-style-type: none"> Sešlápněte pedál spojky. Sešlápněte pedál spojky. Ihned si zapněte bezpečnostní pás a při příští aktivaci funkce auto start/stop řadicí páku ponechejte v poloze [N].





*1: Modely vybavené systémem bezklíčového vstupu mají namísto spínače zapalování tlačítko **ENGINE START/STOP**.

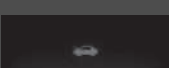

Modely se systémem auto start/stop



Zpráva	Podmínka	Vysvětlivky
	<ul style="list-style-type: none"> • Zobrazí se, pokud se funkce auto start/stop z nějakého důvodu nespustí. • Zobrazí se, když se motor automaticky znovu nastartuje. • Zobrazí se, je-li teplota akumulátoru přibližně 5 °C nebo nižší. 	<p>► Funkce auto start/stop se aktivuje, když: Str. 530</p>
	<ul style="list-style-type: none"> • Zobrazí se, pokud se funkce auto start/stop nespustí kvůli příliš vysoké nebo nízké teplotě chladicí kapaliny motoru. 	<p>► Funkce auto start/stop se neaktivuje v těchto případech: Str. 530</p>
	<ul style="list-style-type: none"> • Zobrazí se, když se funkce auto start/stop nespustí, protože je používána automatická klimatizace a rozdíl mezi nastavenou teplotou a skutečnou teplotou interiéru je výrazný. • Zobrazí se, pokud je systém v následujících podmínkách během aktivace systému auto start/stop: <ul style="list-style-type: none"> - Je používána automatická klimatizace a nastane výrazný rozdíl mezi nastavenou teplotou interiéru a skutečnou teplotou interiéru. - V interiéru je vysoká vlhkost. 	<p>► Funkce auto start/stop se aktivuje, když: Str. 530</p> <ul style="list-style-type: none"> • Motor se automaticky znovu nastartuje za několik sekund.

Modely se systémem auto start/stop

Zpráva	Podmínka	Vysvětlivky
	<ul style="list-style-type: none"> • Zobrazí se, pokud se funkce auto start/stop neaktivuje kvůli příliš nízké úrovni nabití akumulátoru. • Zobrazí se, pokud je nízká úroveň nabití akumulátoru. • Zobrazí se, pokud je systém v následujících podmínkách během aktivace systému auto start/stop: <ul style="list-style-type: none"> - Nízká úroveň nabití akumulátoru. 	<p>➤ Auto start/stop Str. 528</p> <ul style="list-style-type: none"> • Motor se automaticky znovu nastartuje za několik sekund.
	<ul style="list-style-type: none"> • Rozsvítí se, když zapnete systém auto start/stop. 	<p>➤ Auto start/stop Str. 528</p>
	<ul style="list-style-type: none"> • Zobrazí se, když je otevřená kapota. 	<ul style="list-style-type: none"> • Zavřete kapotu.

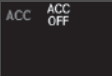

Zpráva	Podmínka	Vysvětlivky
	<ul style="list-style-type: none"> • Zobrazí se, pokud došlo k potížím se systémem dálkových světel. 	<ul style="list-style-type: none"> • Ručně zapněte spínač světlometů. • Pokud máte zapnuté dálkové světlomety, když k tomuto dojde, světla se přepnou na potkávací.
	<ul style="list-style-type: none"> • Zobrazí se, pokud něco zakrývá kryt radarového snímače a brání snímači v detekci vozidel jedoucích vpředu. • Může se zobrazit při jízdě za špatného počasí (déšť, sníh, mlha atd.). 	<ul style="list-style-type: none"> • Pokud dojde ke znečištění snímače radaru, vozidlo zastavte na bezpečném místě a nečistoty setřete měkkým hadříkem. Může chvíli trvat, než hlášení zmizí. • Pokud symbol nezmizí ani po očištění krytu snímače, nechte vozidlo prohlédnout u dealera. <ul style="list-style-type: none"> ➤ Radarový snímač Str. 625 ➤ Honda Sensing Str. 555
	<ul style="list-style-type: none"> • Zobrazí se, když je teplota uvnitř přední snímací kamery příliš vysoká a některé systémy podpory řízení nelze aktivovat. 	<ul style="list-style-type: none"> • Kameru ochlaďte pomocí automatické klimatizace. • Zmizí – Kamera vychladla a systémy se aktivují normálně. <ul style="list-style-type: none"> ➤ Přední snímací kamera Str. 623 ➤ Honda Sensing Str. 555
	<ul style="list-style-type: none"> • Zobrazí se, pokud je oblast kolem přední snímací kamery znečištěna nebo zablácena, a nemůže detekovat vozidlo vpředu. • Může se zobrazit při jízdě za špatného počasí (déšť, sníh, mlha atd.). 	<ul style="list-style-type: none"> • Pokud dojde ke znečištění předního okna, vozidlo zastavte na bezpečném místě a nečistoty setřete měkkým hadříkem. • Pokud po vyčištění oblasti okolo kamery symbol nezmizí, nechte vozidlo zkontrolovat u dealera. <ul style="list-style-type: none"> ➤ Přední snímací kamera Str. 623 ➤ Honda Sensing Str. 555

Zpráva	Podmínka	Vysvětlivky
	<ul style="list-style-type: none"> Zobrazí se, pokud systém předvídá, že se před vás zařadí vozidlo zprava, a sníží rychlost vozidla podle zařazujícího se vozidla. 	<ul style="list-style-type: none"> Pokud systém předvídá, že se před vás zařadí vozidlo, systém automaticky udržuje bezpečnou vzdálenost od zařazujícího se vozidla. ➤ Jak se systém aktivuje Str. 585, 600
	<ul style="list-style-type: none"> Zobrazí se, pokud systém předvídá, že se před vás zařadí vozidlo zleva, a sníží rychlost vozidla podle zařazujícího se vozidla. 	<ul style="list-style-type: none"> Pokud systém předvídá, že se před vás zařadí vozidlo, systém automaticky udržuje bezpečnou vzdálenost od zařazujícího se vozidla. ➤ Jak se systém aktivuje Str. 585, 600
	<ul style="list-style-type: none"> Zobrazí se, jestliže došlo k automatické deaktivaci ACC. 	<ul style="list-style-type: none"> Nastavenou rychlost můžete obnovit poté, co skončí stav, který vypnutí ACC způsobil. Stiskněte tlačítko RES/+. ➤ Adaptivní tempomat (ACC) s asistentem pro jízdu v kolonách (LSF) * Str. 569 ➤ Adaptivní tempomat (ACC) * Str. 586



Zpráva	Podmínka	Vysvětlivky
	<ul style="list-style-type: none"> Zobrazí se, jestliže jedete příliš blízko za vozidlem před vámi a systém ACC je přitom aktivní. 	<ul style="list-style-type: none"> Systém ACC byl automaticky vypnut. <ul style="list-style-type: none"> ➤ Adaptivní tempomat (ACC) s asistentem pro jízdu v kolonách (LSF) * Str. 569 ➤ Adaptivní tempomat (ACC) * Str. 586
	<ul style="list-style-type: none"> Zobrazí se po stisknutí tlačítka –/SET, jestliže jedete příliš blízko za vozidlem před vámi. 	<ul style="list-style-type: none"> ACC nelze nastavit. <ul style="list-style-type: none"> ➤ Adaptivní tempomat (ACC) s asistentem pro jízdu v kolonách (LSF) * Str. 569 ➤ Adaptivní tempomat (ACC) * Str. 586
Modely s převodovkou s plynule měnitelným převodem	<ul style="list-style-type: none"> Zobrazí se, jestliže řidič nemá zapnutý bezpečnostní pás poté, co systém ACC automaticky zastavil vozidlo. 	<ul style="list-style-type: none"> Systém ACC byl automaticky vypnut. <ul style="list-style-type: none"> ➤ Adaptivní tempomat (ACC) s asistentem pro jízdu v kolonách (LSF) * Str. 569
 (Bílá)	<ul style="list-style-type: none"> Zobrazí se po stisknutí tlačítka –/SET, jestliže nemá řidič zapnutý bezpečnostní pás. 	<ul style="list-style-type: none"> ACC nelze nastavit. <ul style="list-style-type: none"> ➤ Adaptivní tempomat (ACC) s asistentem pro jízdu v kolonách (LSF) * Str. 569

* Není k dispozici u všech modelů

Zpráva	Podmínka	Vysvětlivky
	<ul style="list-style-type: none"> Zobrazí se, jestliže je aktivní ACC a zároveň systém VSA nebo systém řízení trakce. 	<ul style="list-style-type: none"> Systém ACC byl automaticky vypnut. <ul style="list-style-type: none"> ► Adaptivní tempomat (ACC) s asistentem pro jízdu v kolonách (LSF) * Str. 569 ► Adaptivní tempomat (ACC) * Str. 586
<p>Modely s mechanickou převodovkou</p> 	<ul style="list-style-type: none"> Zobrazí se po stisknutí tlačítka RES/+ nebo -/SET, když je vozidlo v pohybu a je sešlápnutý brzdový pedál. 	<ul style="list-style-type: none"> ACC nelze nastavit. <ul style="list-style-type: none"> ► Adaptivní tempomat (ACC) * Str. 586
<p>Modely s mechanickou převodovkou</p> 	<ul style="list-style-type: none"> Zobrazí se po stisknutí tlačítka RES/+ nebo -/SET, když je vozidlo v pohybu a je sešlápnutý spojkový pedál. Zobrazí se, když dojde k příliš dlouhému sešlápnutí spojkového pedálu, zatímco je funkce ACC aktivní. 	<ul style="list-style-type: none"> ACC nelze nastavit. <ul style="list-style-type: none"> ► Adaptivní tempomat (ACC) * Str. 586 Systém ACC byl automaticky vypnut. <ul style="list-style-type: none"> ► Adaptivní tempomat (ACC) * Str. 586



Zpráva	Podmínka	Vysvětlivky
	<ul style="list-style-type: none"> • Zobrazí se, jestliže jedete příliš rychle na to, aby bylo možno ACC nastavit. 	<ul style="list-style-type: none"> • Zpomalte a nastavte ACC. <ul style="list-style-type: none"> ➤ Adaptivní tempomat (ACC) s asistentem pro jízdu v kolonách (LSF)* Str. 569 ➤ Adaptivní tempomat (ACC)* Str. 586
	<ul style="list-style-type: none"> • Zobrazí se, jestliže byl systém ACC vypnut v důsledku příliš vysoké rychlosti. 	<ul style="list-style-type: none"> • Zpomalte a nastavte znovu ACC. <ul style="list-style-type: none"> ➤ Adaptivní tempomat (ACC) s asistentem pro jízdu v kolonách (LSF)* Str. 569 ➤ Adaptivní tempomat (ACC)* Str. 586
	<p>Modely s mechanickou převodovkou</p> <ul style="list-style-type: none"> • Zobrazí se, jestliže jedete příliš pomalu na to, aby bylo možno ACC nastavit. 	<ul style="list-style-type: none"> • Zrychlete a nastavte ACC. <ul style="list-style-type: none"> ➤ Adaptivní tempomat (ACC)* Str. 586
	<p>Modely s mechanickou převodovkou</p> <ul style="list-style-type: none"> • Zobrazí se, jestliže byl systém ACC vypnut v důsledku příliš nízké rychlosti. 	<ul style="list-style-type: none"> • Zrychlete a nastavte znovu ACC. <ul style="list-style-type: none"> ➤ Adaptivní tempomat (ACC)* Str. 586
<p>Modely s převodovkou s plynule měnitelným převodem</p> 	<ul style="list-style-type: none"> • Zobrazí se poté, co systém ACC automaticky zastavil, když se vozidlo před vámi znovu rozjede. 	<ul style="list-style-type: none"> • Funkci systému obnovíte stisknutím tlačítka RES/+ nebo -/SET nebo sešlápnutím plynového pedálu. <ul style="list-style-type: none"> ➤ Adaptivní tempomat (ACC) s asistentem pro jízdu v kolonách (LSF)* Str. 569

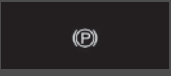

* Není k dispozici u všech modelů

Zpráva	Podmínka	Vysvětlivky
<p>Modely s převodovkou s plynule měnitelným převodem</p> 	<ul style="list-style-type: none"> Zobrazí se, když přesunete řadicí páku do polohy jiné než D nebo S a funkce ACC je aktivní. 	<ul style="list-style-type: none"> Systém ACC byl automaticky vypnut. <ul style="list-style-type: none"> ➤ Adaptivní tempomat (ACC) s asistentem pro jízdu v kolonách (LSF) * Str. 569
<p>Modely s převodovkou s plynule měnitelným převodem</p>  	<ul style="list-style-type: none"> Zobrazí se, když s vozidlem zastavíte ve velmi strmém svahu a funkce ACC je aktivní. Zobrazí se po stisknutí tlačítka –/SET ve chvíli, kdy vozidlo svojí ve velmi strmém svahu. 	<ul style="list-style-type: none"> ACC nelze nastavit. <ul style="list-style-type: none"> ➤ Adaptivní tempomat (ACC) s asistentem pro jízdu v kolonách (LSF) * Str. 569 Systém ACC byl automaticky vypnut. <ul style="list-style-type: none"> ➤ Adaptivní tempomat (ACC) s asistentem pro jízdu v kolonách (LSF) * Str. 569 ACC nelze nastavit. <ul style="list-style-type: none"> ➤ Adaptivní tempomat (ACC) s asistentem pro jízdu v kolonách (LSF) * Str. 569
<p>Modely s převodovkou s plynule měnitelným převodem</p> 	<ul style="list-style-type: none"> Zobrazí se, když dojde k automatické aktivaci parkovací brzdy a funkce ACC je aktivní. Zobrazí se po stisknutí tlačítka –/SET s aktivovanou parkovací brzdou. 	<ul style="list-style-type: none"> Systém ACC byl automaticky vypnut. <ul style="list-style-type: none"> ➤ Adaptivní tempomat (ACC) s asistentem pro jízdu v kolonách (LSF) * Str. 569 ➤ Parkovací brzda Str. 626 ACC nelze nastavit. <ul style="list-style-type: none"> ➤ Adaptivní tempomat (ACC) s asistentem pro jízdu v kolonách (LSF) * Str. 569 ➤ Parkovací brzda Str. 626

Zpráva	Podmínka	Vysvětlivky
<p>Modely s převodovkou s plynule měnitelným převodem</p> 	<ul style="list-style-type: none"> Zobrazí se po stisknutí tlačítka –/SET, když je vozidlo v pohybu a je sešlápnutý brzdový pedál. 	<ul style="list-style-type: none"> ACC nelze nastavit. <ul style="list-style-type: none"> ► Adaptivní tempomat (ACC) s asistentem pro jízdu v kolonách (LSF) * Str. 569
<p>Modely s převodovkou s plynule měnitelným převodem</p> 	<ul style="list-style-type: none"> Zobrazí se, jestliže je funkce ACC vypnuta poté, co automaticky zastavila vozidlo. 	<ul style="list-style-type: none"> Okamžitě sešlápněte brzdový pedál.
	<ul style="list-style-type: none"> Bliká, pokud systém zjistí možnost srážky s vozidlem před vámi. Zazní zvukový signál. 	<ul style="list-style-type: none"> Provedte přiměřené opatření, abyste srážce zabránili (zabrzďte, změňte jízdní pruh atd.). <ul style="list-style-type: none"> ► Adaptivní tempomat (ACC) s asistentem pro jízdu v kolonách (LSF) * Str. 569 ► Adaptivní tempomat (ACC) * Str. 586 ► Systém pro zmírnění následků nehody (CMBS) Str. 558

* Není k dispozici u všech modelů



Zpráva	Podmínka	Vysvětlivky
 (Žlutá)	<ul style="list-style-type: none"> • Zobrazí se, pokud hrozí vyjetí vozidla z detekovaného jízdního pruhu. 	<ul style="list-style-type: none"> • Převezměte přímou kontrolu nad řízením a naveďte vozidlo doprostřed pruhu. Zpráva po chvíli zmizí. <ul style="list-style-type: none"> ➤ Systém pro udržování v jízdním pruhu (LKAS) Str. 601 ➤ Systém pro zmírnění rizika vyjetí z komunikace Str. 609
 (Červená)	<ul style="list-style-type: none"> • Zobrazí se, pokud má řidič ruce na volantu pouze volně položené nebo volant vůbec nedrží a hrozí vyjetí vozidla z detekovaného pruhu. Zazní zvukový signál. • Bliká, když má řidič ruce na volantu pouze volně položené nebo volant vůbec nedrží. Zazní zvukový signál. Pokud bude řidič nadále řídit tímto stylem, zvukový signál se změní v jeden nepřerušovaný zvuk a systém pro udržování v jízdním pruhu bude deaktivován. 	<ul style="list-style-type: none"> • Převezměte přímou kontrolu nad řízením a naveďte vozidlo doprostřed pruhu. Zpráva po chvíli zmizí. <ul style="list-style-type: none"> ➤ Systém pro udržování v jízdním pruhu (LKAS) Str. 601 • Převezměte přímou kontrolu nad řízením. Zpráva poté zmizí. <ul style="list-style-type: none"> ➤ Systém pro udržování v jízdním pruhu (LKAS) Str. 601
 (Bílá)	<ul style="list-style-type: none"> • Zobrazí se, pokud vozidlo může vyjet z detekovaného jízdního pruhu. Systém pro zmírnění rizika vyjetí z komunikace zároveň navádí vozidlo tak, aby vám pomohl vrátit se do jízdního pruhu. 	<ul style="list-style-type: none"> • Převezměte přímou kontrolu nad řízením a naveďte vozidlo doprostřed pruhu. Zpráva po chvíli zmizí. <ul style="list-style-type: none"> ➤ Systém pro zmírnění rizika vyjetí z komunikace Str. 609

Zpráva	Podmínka	Vysvětlivky
	<ul style="list-style-type: none"> Zobrazí se, když je systém LKAS aktivní nebo je stisknuté tlačítko LKAS, ale v systému propojeném s LKAS došlo k problému. Systém LKAS se automaticky vypne. Současně zazní zvukový signál. 	<ul style="list-style-type: none"> Pokud se rozsvítí kontrolky nějakých dalších systémů, jako je například VSA, ABS a brzdový systém, proveďte příslušnou akci.  Kontrolky Str. 98

Modely s elektricky ovládanými dveřmi zavazadlového prostoru

Zpráva	Podmínka	Vysvětlivky
	<ul style="list-style-type: none"> Zobrazí se, pokud došlo k potížím se systémem elektricky ovládaných dveří zavazadlového prostoru. 	<ul style="list-style-type: none"> Ručně otevřete nebo zavřete elektricky ovládané dveře zavazadlového prostoru. Vozidlo nechte zkontrolovat u dealera.

Modely s AWD v reálném čase s inteligentním řídicím systémem

Zpráva	Podmínka	Vysvětlivky
	<ul style="list-style-type: none"> Zobrazí se, když se vyskytne problém s AWD v reálném čase s inteligentním řídicím systémem. 	<ul style="list-style-type: none"> Motor pohání přední kola pouze v tomto stavu. Vozidlo nechte zkontrolovat u dealera.
	<ul style="list-style-type: none"> Objeví se, když je teplota diferenciálu příliš vysoká. 	<ul style="list-style-type: none"> Zastavte na bezpečném místě, zařadte P a nechte motor pracovat na volnoběh, dokud zpráva nezmizí. Pokud tato zpráva nezmizí, nechte vozidlo zkontrolovat u dealera.  AWD v reálném čase s inteligentním řízením * Str. 546

* Není k dispozici u všech modelů

Ukazatele

Mezi ukazatele patří rychloměr, otáčkoměr, ukazatel stavu paliva a související kontrolky. Zobrazí se po zapnutí spínače zapalování do polohy ZAPNUTO *1.

Rychloměr

Zobrazuje jízdní rychlost v km/h nebo mph.

Otáčkoměr

Ukazuje počet otáček motoru za minutu.



Ukazatel stavu paliva

Zobrazuje množství paliva zbývající v palivové nádrži.

Ukazatel teploty

Zobrazuje teplotu chladicí kapaliny motoru.

» Rychloměr

Tiskněte opakovaně tlačítko  (displej/informace), dokud se v informačním rozhraní řidiče nezobrazí ikona . Stiskněte tlačítko **ENTER** a poté jej stiskněte znovu a držte. Tím můžete přepnout jednotky na rychloměru a zobrazené jednotky mezi km/h a mph.

» Ukazatel stavu paliva

POZNÁMKA

Pokud údaj klesne na , doplňte palivo. Pokud vám dojde palivo, může to způsobit vynechávání motoru a poškození katalyzátoru.

Skutečné množství zbývajícího paliva se může lišit od údaje na ukazateli stavu paliva.

» Ukazatel teploty

POZNÁMKA

Jízda s ukazatelem teploty v horní zóně může způsobit závažné poškození motoru. Bezpečným způsobem zastavte na okraji silnice a nechte teplotu motoru vrátit na normální hodnotu.

 **Přehřátí motoru** Str. 747



*1: Modely vybavené systémem bezklíčového vstupu mají namísto spínače zapalování tlačítko **ENGINE START/STOP**.

Informační rozhraní řidiče

Informační rozhraní řidiče zobrazuje počítadlo ujetých kilometrů, denní počítadlo kilometrů, ukazatel vnější teploty a další ukazatele. Také zobrazuje důležitá hlášení, jako jsou výstrahy a další užitečné informace.

Přepínání displeje

Hlavní zobrazení

Stiskněte tlačítko  (displej/informace) a poté pro změnu zobrazení stiskněte tlačítko  nebo . Stisknutím tlačítka **ENTER** můžete zobrazit podrobné informace.

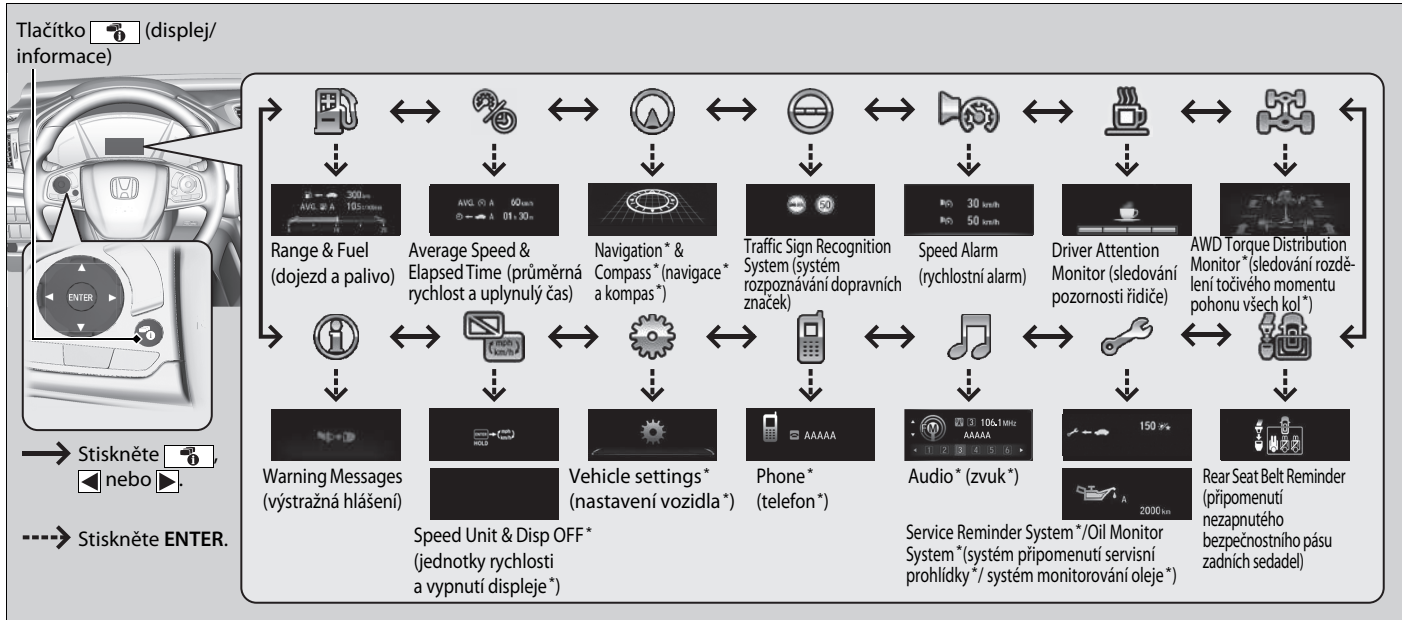

* Není k dispozici u všech modelů

■ Palubní počítač

Stisknutím otočného ovladače  (TRIP) změníte zobrazení.

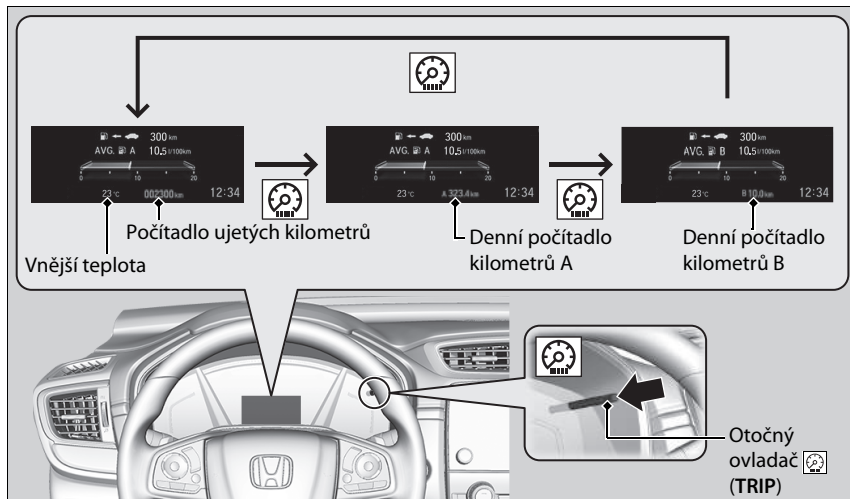

■ Odometer (počítadlo ujetých kilometrů)

Zobrazuje celkový počet kilometrů nebo mil, který vaše vozidlo ujelo.

■ Trip Meter (denní počítadlo kilometrů)

Zobrazuje celkový počet kilometrů nebo mil ujetý od posledního vynulování. Denní počítadla kilometrů A a B lze použít pro měření vzdáleností dvou samostatných jízd.

■ Vynulování denního počítadla kilometrů

Chcete-li vynulovat denní počítadlo kilometrů, stiskněte a přidržte otočný ovladač . Denní počítadlo kilometrů se vynuluje na **0.0**.

■ Average Fuel Economy (průměrná spotřeba paliva)

Zobrazuje odhadovanou průměrnou spotřebu paliva obou denních počítadel kilometrů v l/100 km nebo mpg. Displej je aktualizován v nastavených intervalech. Při vynulování denního počítadla kilometrů je vynulována i jeho průměrná spotřeba paliva.

■ Range (dojezd)

Zobrazuje odhadovanou vzdálenost, kterou můžete ujet na zbývající palivo. Vzdálenost je odhadována podle spotřeby paliva vašich předchozích jízd.

■ Elapsed Time (uplynulý čas)

Ukazuje čas uplynulý od posledního vynulování denního počítadla kilometrů A nebo denního počítadla kilometrů B.

■ Average Speed (průměrná rychlost)

Zobrazení ukazuje průměrnou rychlost v km/h nebo mph od posledního vynulování denního počítadla kilometrů A nebo denního počítadla kilometrů B.

☒ Trip Meter (denní počítadlo kilometrů)

Mezi denním počítadlem kilometrů A a denním počítadlem kilometrů B lze přepínat stisknutím ovladače .

☒ Average Fuel Economy (průměrná spotřeba paliva)

Můžete změnit, kdy se má průměrná spotřeba paliva vynulovat.

➤ **Vlastní nastavení funkcí** Str. 157, 408

☒ Elapsed Time (uplynulý čas)

Můžete změnit kritéria vynulování uplynulého času.

➤ **Vlastní nastavení funkcí** Str. 157, 408

☒ Average Speed (průměrná rychlost)

Můžete změnit, kdy se má průměrná rychlost vynulovat.

➤ **Vlastní nastavení funkcí** Str. 157, 408

■ Instant Fuel Economy Gauge (ukazatel okamžité spotřeby paliva)

Zobrazuje okamžitou spotřebu paliva formou čárového grafu v l/100 km nebo v mpg.

■ Service Reminder System* (systém připomenutí servisní prohlídky*)

Zobrazuje systém připomenutí servisní prohlídky.

► **Systém připomenutí servisní prohlídky*** Str. 660

■ Oil Monitor System* (systém monitorování oleje*)

Zobrazuje systém monitorování oleje.

► **Systém monitorování oleje*** Str. 665

■ Rear Seat Belt Reminder (připomenutí nezapnutého bezpečnostního pásu zadních sedadel)

Zobrazí se, je-li některý bezpečnostní pás zadních sedadel zapnutý nebo rozepnutý.

■ Outside Temperature (teplota prostředí)

Zobrazuje vnější teplotu ve stupních Celsia.

Pokud v okamžiku, kdy jste spínač zapalování zapnuli do polohy ZAPNUTO ^{*1}, byla vnější teplota nižší než 3 °C, kontrolka vnější teploty bude blikat po dobu deseti sekund.

■ Seřízení displeje vnější teploty

Pokud se vám zdá nesprávný, údaj o teplotě seřídte až o ± 3 °C.

*1: Modely vybavené systémem bezklíčového vstupu mají namísto spínače zapalování tlačítko **ENGINE START/STOP**.

* Není k dispozici u všech modelů

►► Outside Temperature (teplota prostředí)

Snímač teploty je v předním nárazníku.

Teplota silnice a výfukových plynů nebo jiného vozidla může ovlivnit údaj o teplotě, pokud vaše vozidlo jede rychlostí nižší než 30 km/h.

Poté, co se odečet teploty stabilizuje, může aktualizace údaje na displeji trvat několik minut.

Teplotu můžete upravit v informačním rozhraní řidiče na informační/audio obrazovce.

► **Vlastní nastavení funkcí** Str. 157, 408

Driver Attention Monitor (sledování pozornosti řidiče)

Systém sledování pozornosti řidiče analyzuje odezvu na řízení a zjišťuje, zda styl řízení vozidla neodpovídá únavě nebo nepozornosti. Pokud systém zjistí, že je vozidlo řízeno tímto stylem, zobrazí stupeň pozornosti řidiče na informačním rozhraní řidiče.

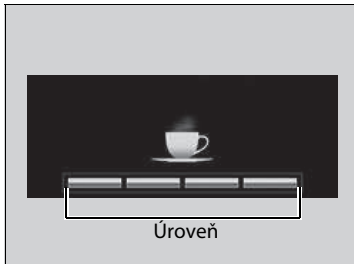
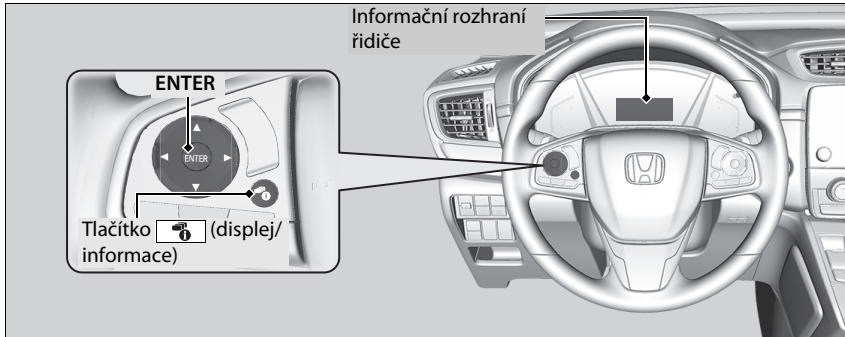

Po stisku tlačítka  (displej/informace) začnou pruhy v informačním rozhraní řidiče bíle svítit a ukazovat stupeň pozornosti řidiče.

► **Přepínání displeje** Str. 147

►► Driver Attention Monitor (sledování pozornosti řidiče)

Sledování pozornosti řidiče nedokáže vždy zjistit, zda je řidič unavený nebo nepozorný. Bez ohledu na pokyny systému při pocitu únavy zastavte na bezpečném místě a odpočívejte podle potřeby.

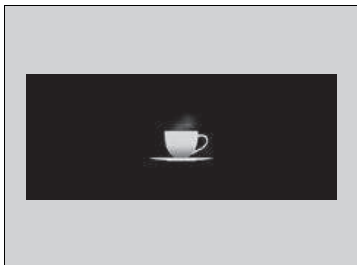

Pokud počet rozsvícených pruhů klesne na dva, zobrazí Sledování pozornosti řidiče bílý kávový šálek (bez pruhů), který upozorňuje řidiče na nízký stupeň pozornosti.

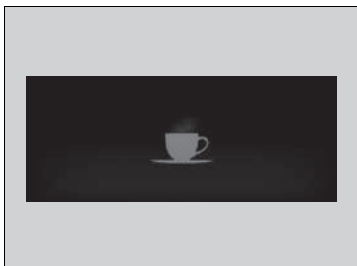

Pokud počet rozsvícených pruhů klesne na jeden, zazní zvukový signál, volant zavibruje a kávový šálek se rozsvítí žlutě, čímž upozorňuje řidiče, že je nutná přestávka z důvodu nízké úrovně pozornosti.

Pokud se kávový šálek rozsvítí žlutě, zastavte na bezpečném místě a odpočívejte podle potřeby.

Žlutý kávový šálek zmizí po stisku klávesy **ENTER** nebo když systém zjistí, že řidič jede normálně.

Pokud si řidič neudělá přestávku a sledovací systém bude nadále zjišťovat velkou únavu, kávový šálek se znovu žlutě rozsvítí po přibližně 15 minutách, a také zazní zvukový signál a dojde k vibracím do volantu.

Varování se nezobrazují, pokud je doba cesty do 30 minut.

■ Sledování pozornosti řidiče se resetuje, když

- se vypne motor,
- si řidič odepne bezpečnostní pás a otevře dveře, zatímco vozidlo stojí.

■ Aby sledování pozornosti řidiče fungovalo:

- Vozidlo se musí pohybovat rychlostí vyšší než 40 km/h.
- Nesmí svítit kontrolka systému elektrického posilovače řízení (EPS).

■ Sledování pozornosti řidiče nemusí fungovat v následujících podmínkách podle jízdních podmínek nebo dalších faktorů:

- Funkce asistenta řízení systému pro udržování v jízdním pruhu (LKAS) je aktivní,
 - **Systém pro udržování v jízdním pruhu (LKAS)** Str. 601
- špatný stav silnice, např. nebezpečný povrch nebo hrboly,
- větrné počasí,
- řidič jede z velké části dynamicky, například mění jízdní pruhu nebo zrychluje.

■ Přizpůsobení

Nastavení sledování pozornosti řidiče můžete změnit. Vyberte možnost **Tactile And Audible Alert** (vibrační a zvuková výstraha), **Tactile Alert Only** (pouze vibrační výstraha) / **Tactile Alert** (vibrační výstraha) nebo **OFF** (vypnuto).

➤ **Vlastní nastavení funkcí** Str. 157, 408

☒ Aby sledování pozornosti řidiče fungovalo:

Pruhy v informačním rozhraní řidiče nesvítili, pokud není sledování pozornosti řidiče aktivní.

■ AWD Torque Distribution Monitor* (sledování rozdělení točivého momentu pohonu všech kol*)



Kontrolky na displeji ukazují množství točivého momentu přidělovaného pravému přednímu, levému přednímu, pravému zadnímu a levému zadnímu kolu.

► **AWD v reálném čase s inteligentním řízením***

Str. 546

Speed Alarm (rychlostní alarm)

Zapne rychlostní alarm a změni nastavení rychlostní výstrahy.

Při každém stisknutí tlačítka ▲/▼ se mění nastavení rychlostní výstrahy, a to následovně:

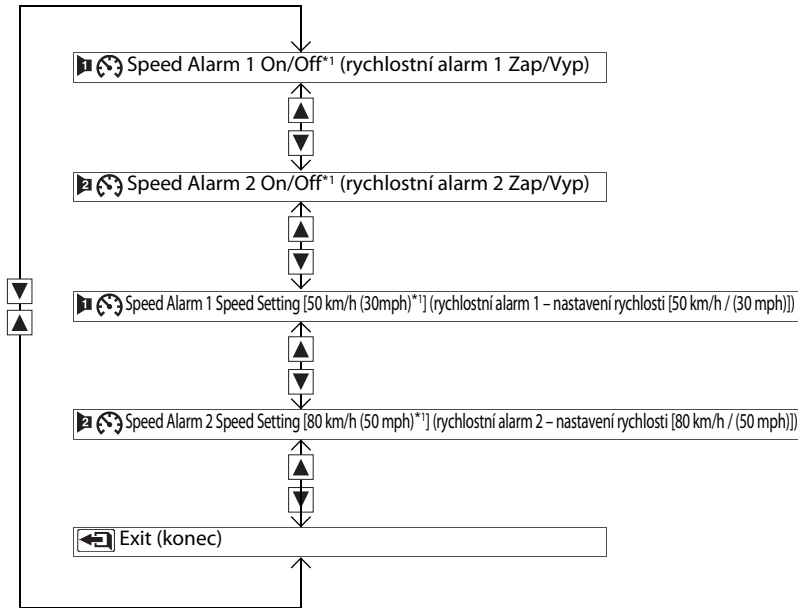

*1: Výchozí nastavení

■ Turn-by-Turn Directions * (podrobné navigační pokyny*)

Zobrazí se podrobné navigační pokyny do vašeho cíle propojené s navigačním systémem.

➤ **Viz příručka navigačního systému**

■ Traffic Sign Recognition System (systém rozpoznávání dopravních značek)

Zobrazuje informace systému rozpoznávání dopravních značek.

➤ **Systém rozpoznávání dopravních značek** Str. 615

■ Audio * (zvuk *)

Zobrazuje aktuální informace audiosystému.

➤ **Základní ovládání audiosystému** Str. 331

■ Phone * (telefon *)

Zobrazuje aktuální informace z telefonu.

➤ **Systém hands-free telefonu** Str. 457

►► Turn-by-Turn Directions * (podrobné navigační pokyny*)

Není-li používána navigace po trase, zobrazuje informační rozhraní řidiče kompas.

Můžete si vybrat, zda se zobrazení podrobných navigačních pokynů během navigace po trase zapne nebo ne.





➤ **Vlastní nastavení funkcí** Str. 408

Modely s barevným audiosystémem

Vlastní nastavení funkcí



K úpravám určitých funkcí můžete použít informační rozhraní řidiče.

Jak úpravy provádět

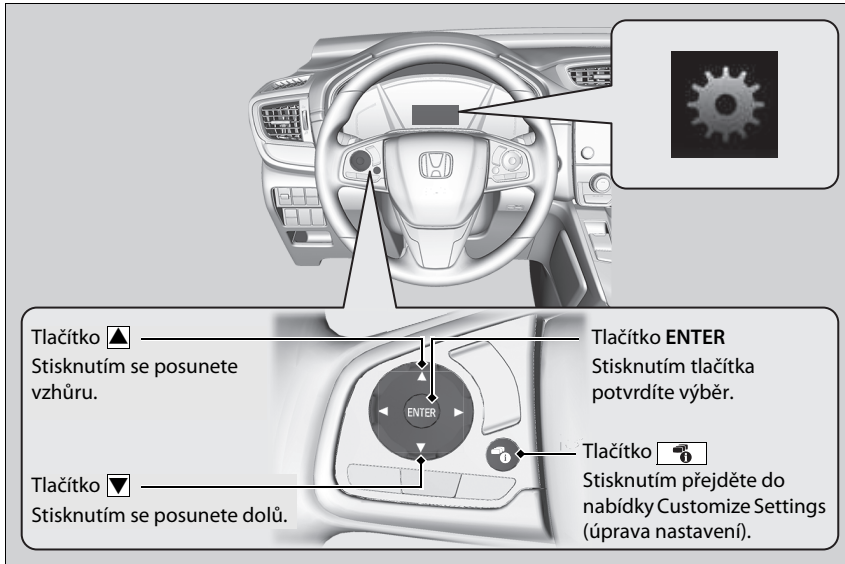
Pokud je spínač zapalování v poloze ZAPNUTO  a vozidlo stojí se zataženou parkovací brzdou, zvolte pomocí tlačítka  obrazovku . Vyberte možnost  a stiskněte tlačítko **ENTER**.



Vlastní nastavení funkcí

Chcete-li upravit další funkce, stiskněte / .

► **Seznam upravitelných možností** Str. 161

► **Příklad přizpůsobeného nastavení** Str. 166

Když upravujete nastavení, zatáhněte parkovací brzdu.

■ Průběh úprav

Stiskněte tlačítko .

Přístrojová deska

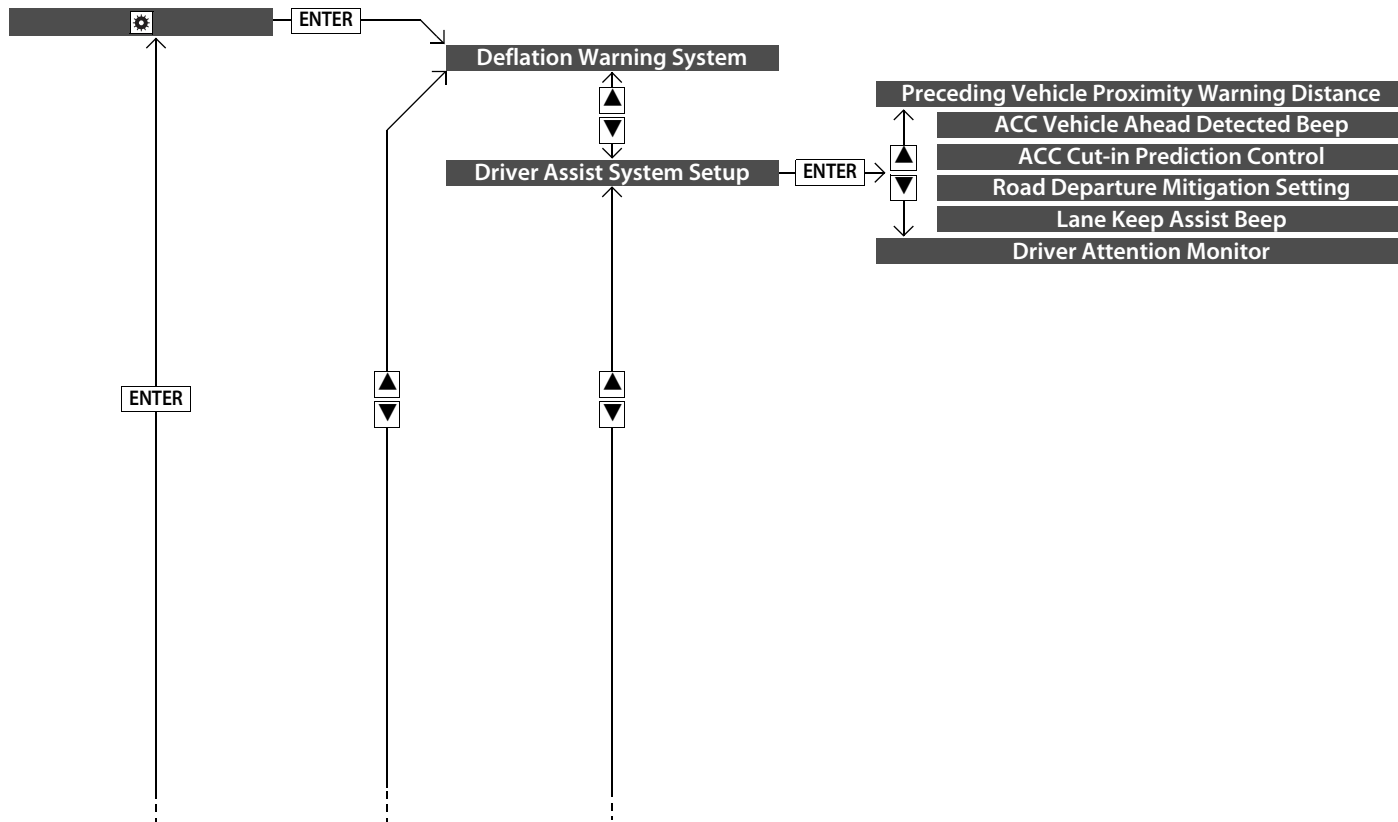

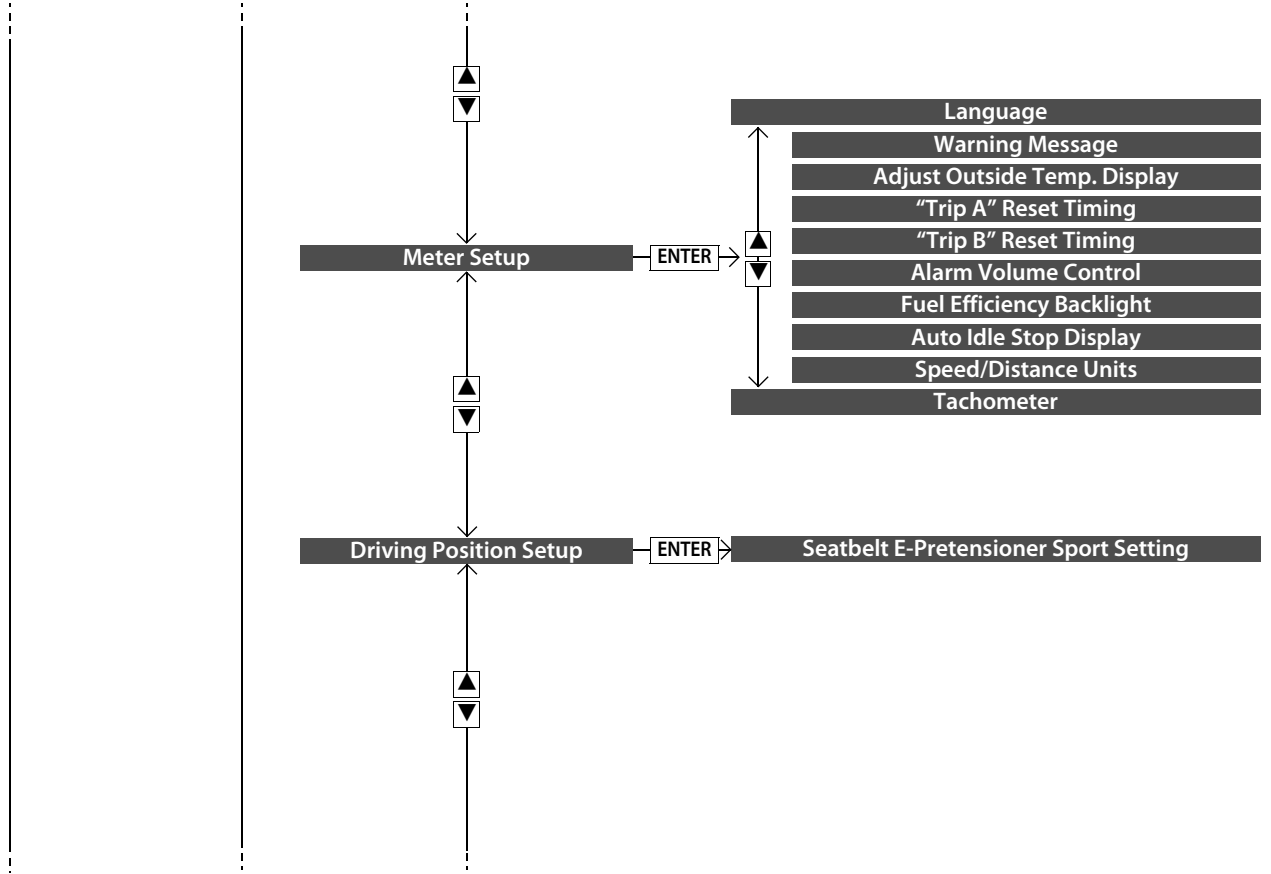

Přístrojová deska

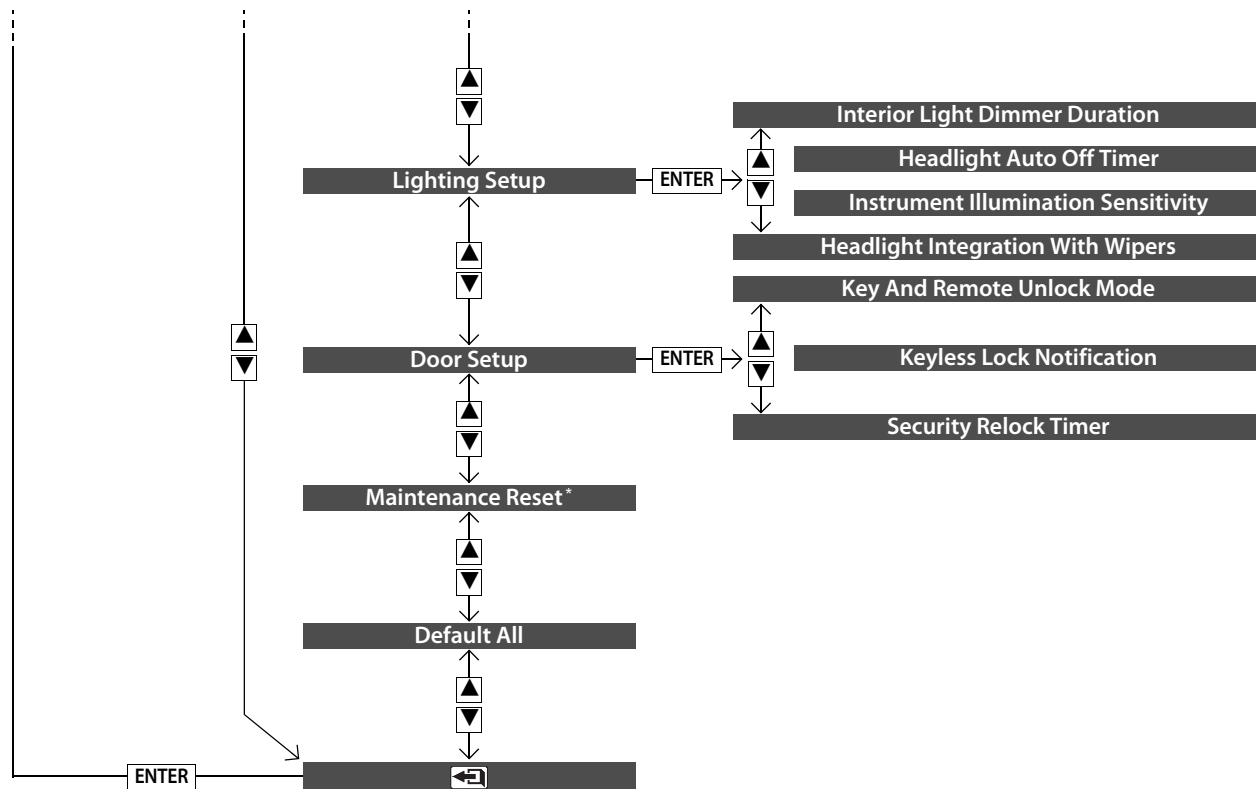

■ Seznam upravitelných možností

Skupina nastavení	Úpravy funkcí	Popis	Možnosti nastavení
Driver Assist System Setup (Nastavení systému Driver Assist)	Deflation Warning System (Systém sledování tlaku v pneumatikách)	— Spustí systém sledování tlaku v pneumatikách.	Initialise/Cancel (Spustit/Zrušit)
	Preceding Vehicle Proximity Warning Distance (Vzdálenost pro varování před srážkou)	Určuje vzdálenost, při které systém CMBS vygeneruje výstrahu.	Far/Normal*¹/Near (Dlouhá/Normální* ¹ /Krátká)
	ACC Vehicle Ahead Detected Beep (ACC – signál detekce vozidla vpředu)	Systém upozorní pípnutím, když systém detekuje vozidlo nebo když vozidlo vyjede z dosahu ACC.	ON/OFF*¹ (Zapnout/Vypnout* ¹)
	ACC Cut-in Prediction Control (Nastavení funkce ACC s předvídáním přerušení)	Zapíná a vypíná funkci řízení odhadu chování předjíždějících vozidel.	ON*¹/OFF (Zapnout* ¹ /Vypnout)
	Road Departure Mitigation Setting (Nastavení systému pro zmírnění rizika vyjetí z komunikace)	Mění nastavení systému pro zmírnění rizika vyjetí z komunikace.	Normal/Delayed*¹/Warning Only/Early (Normální/Opožděné/Pouze varování/Časně)
	Lane Keep Assist Beep (Signál potlačením asistenta jízdy v pruhu)	Způsobí, že systém upozorní zvukovým signálem, pokud dojde k vypnutí systému LKAS.	ON/OFF*¹ (Zapnout/Vypnout* ¹)
	Driver Attention Monitor (Sledování pozornosti řidiče)	Změní nastavení sledování pozornosti řidiče.	Tactile And Audible Alert*¹/Tactile Alert Only/OFF (Vibrační a zvuková výstraha/Pouze vibrační výstraha/Vypnuto)

*1: Výchozí nastavení

Skupina nastavení	Úpravy funkcí	Popis	Možnosti nastavení
Meter Setup (Nastavení měřiče)	Language (Jazyk)	Mění jazyk zobrazení.	English^{*1}/French/Spanish/German/Italian/Portuguese/Russian/Finnish/Norwegian/Swedish/Danish/Dutch/Polish/Turkish (angličtina ^{*1} / francouzština/španělština/němčina/italština/portugalština/ruština/finština/norština/švédština/dánština/nizozemština/poština/turečtina)
	Warning Message (Výstražné hlášení)	Přepíná zobrazování či nezobrazování výstražného hlášení.	ON/OFF^{*1} (Zapnout/Vypnout ^{*1})
	Adjust Outside Temp. Display (Nastavení displeje vnější teploty)	Upraví údaj o teplotě o několik stupňů.	-3 °C ~ ±0 °C^{*1} ~ +3 °C
	“Trip A” Reset Timing (Vynulovat čas „Cesty A“)	Mění nastavení vynulování denního počítadla kilometrů A, průměrné spotřeby paliva A, průměrné rychlosti A a uplynulého času A.	When Refueled / When Ignition Is Turned Off / Manual Reset^{*1} (Po doplnění paliva / Při vypnutí zapalování / Ruční resetování ^{*1})
	“Trip B” Reset Timing (Vynulovat čas „Cesty B“)	Mění nastavení vynulování denního počítadla kilometrů B, průměrné spotřeby paliva B, průměrné rychlosti B a uplynulého času B.	When Refueled / When Ignition Is Turned Off / Manual Reset^{*1} (Po doplnění paliva / Při vypnutí zapalování / Ruční resetování ^{*1})

*1: Výchozí nastavení

Skupina nastavení	Úpravy funkcí	Popis	Možnosti nastavení
Meter Setup (Nastavení měřiče)	Alarm Volume Control (Nastavit hlasitost alarmu)	Mění hlasitost výstrah, tj. výstražných signálů, varování, zvuku směrových světel apod.	Max/Mid*¹/Min (Vysoká/Střední* ¹ /Nízká)
	Fuel Efficiency Backlight (Podsvícení spotřeby)	Zapíná a vypíná funkci barevného měřicího přístroje.	ON*¹/OFF (Zapnout* ¹ /Vypnout)
	Auto Idle Stop Display (Obrazovky průvodce systémem auto start/stop)	Určuje, zda se informace o funkci auto start/stop zobrazí, nebo ne.	ON*¹/OFF (Zapnout* ¹ /Vypnout)
	Speed/Distance Units (Jedn. rychl./vzdálenosti)	Umožňuje nastavit jednotky počtu kilometrů.	Typ s levostranným řízením mph·miles/km/h·km*¹ (mph·míle / km/h·km* ¹) Typ s pravostranným řízením mph·miles*¹/km/h·km (mph·míle* ¹ / km/h·km)
	Tachometer (Otáčkoměr)	Určuje, zda je v informačním rozhraní řidiče zobrazen otáčkoměr.	ON*¹/OFF (Zapnout* ¹ /Vypnout)
Driving Position Setup (Nastavení jízdní polohy)	Seatbelt E-Pretensioner Sport Setting (Sportovní nastavení elektronických předpínačů bezpečnostních pásů)	Zapíná nebo vypíná automatické nastavení elektronických předpínačů bezpečnostních pásů.	ON*¹/OFF (Zapnout* ¹ /Vypnout)

*1: Výchozí nastavení

Skupina nastavení	Úpravy funkcí	Popis	Možnosti nastavení
Lighting Setup (Nastavení světel)	Interior Light Dimmer Duration (Doba do zhasnutí světla v interiéru)	Mění délku doby, po kterou vnitřní světla zůstanou svítit po zavření dveří řidiče.	60sec/30sec*¹/15sec (60 sekund/30 sekund* ¹ /15 sekund)
	Headlight Auto Off Timer (Doba automatického vypnutí reflektorů)	Mění délku doby, po kterou vnější světla zůstanou svítit po zavření dveří řidiče.	60sec/30sec/15sec*¹/0sec (60 sekund/30 sekund/15 sekund* ¹ /0 sekund)
	Instrument Illumination Sensitivity (Citlivost osvětlení přístrojové desky)	Určuje citlivost jasu přístrojové desky, když je spínač světlometů v poloze AUTO .	Max/High/Mid*¹/Low/Min (Max./Vysoká/Střední* ¹ /Nízká/Min.)
	Headlight Integration With Wipers (Automatické zapnutí reflektorů se zap. stěrači)	Určuje nastavení chodu stěračů, jestliže je spínač světlometů v poloze AUTO a světlometry se automaticky rozsvítí.	ON*¹/OFF (Zapnout* ¹ /Vypnout)

*1: Výchozí nastavení

Skupina nastavení	Úpravy funkcí	Popis	Možnosti nastavení
Door Setup (Nastavení dveří)	Key And Remote Unlock Mode (Režim klíče a dálk. odemčení)	Nastavuje, zda se otevřou dveře řidiče nebo všechny dveře při prvním stisknutí dálkového ovladače nebo otočení klíče zapalování.	Driver Door Only *1/ All Doors (Dveře řidiče*/Všechny dveře)
	Keyless Lock Notification (Odpověď zámku bez klíče)	ZAMKNUTO/ODEMKNUTO – vnější světla bliknou. ZAMKNUTO (druhé stisknutí) – zazní zvukový signál.	ON *1/ OFF (Zapnout*/Vypnout)
	Security Relock Timer (Časovač bezpečnostního zamknutí)	Určuje dobu po odemknutí vozidla, po které se znovu zamknou dveře a aktivuje bezpečnostní systém, pokud neotevřete žádné dveře.	90sec/60sec/30sec *1 (90 sekund/60 sekund/30 sekund*1)
Maintenance Reset * (Nulování informací o údržbě)	—	Zruší/resetuje zobrazení připomenutí servisní prohlídky*/zobrazení monitorování oleje*, pokud jste provedli potřebnou údržbu.	<p>Modely se systémem připomenutí servisní prohlídky</p> <p>Cancel (Zrušit) / All Due Items (Všechny nutné položky) / Item A Only (Pouze položka A) / Item B Only (Pouze položka B) / Item 0 Only (Pouze položka 0) / Item 1 Only (Pouze položka 1) / Item 2 Only (Pouze položka 2) / Item 3 Only (Pouze položka 3) / Item 4 Only (Pouze položka 4) / Item 5 Only (Pouze položka 5) / Item 6 Only (Pouze položka 6) / Item 7 Only (Pouze položka 7) / Item 8 Only (Pouze položka 8) / Item 9 Only (Pouze položka 9)</p> <p>Modely se systémem monitorování oleje</p> <p>Cancel/Reset (Zrušit/Resetovat)</p>
Default All (Výchozí nastavení všech hodnot)	—	Zruší/resetuje všechna přizpůsobená nastavení na výchozí hodnoty.	OK/Cancel (OK/Zrušit)

*1: Výchozí nastavení

* Není k dispozici u všech modelů

■ Příklad přizpůsobeného nastavení

Zde je postup pro zapnutí nastavení **“Trip A” Reset Timing** (Vynulovat čas „Cesty A“) na možnost **When Fully Refueled** (Po doplnění paliva). Výchozí nastavení pro **“Trip A” Reset Timing** (Vynulovat čas „Cesty A“) je **Manual Reset** (Ruční resetování).

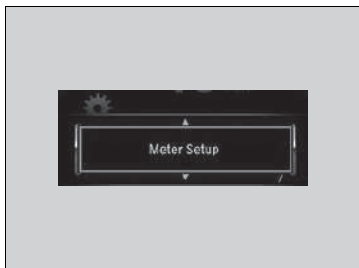









1. Tlačítkem  vyberte možnost  a poté stiskněte tlačítko **ENTER**.

2. Stiskněte tlačítko , dokud se na displeji nezobrazí **Meter Setup** (Nastavení měřiče).

3. Stiskněte tlačítko **ENTER**.
 ► Nejprve se na displeji zobrazí nastavení **Language** (Jazyk).



4. Stiskněte tlačítko /, dokud se na displeji nezobrazí možnost **“Trip A” Reset Timing** (Vynulovat čas „Cesty A“), a stiskněte tlačítko **ENTER**.
 - Displej se přepne na obrazovku pro úpravy nastavení, kde můžete vybrat možnost **When Fully Refueled** (Po doplnění paliva), **When Ignition Is Turned Off** (Při vypnutí zapalování), **Manual Reset** (Ruční resetování) nebo  (Konec).
5. Stiskněte tlačítko /, a vyberte možnost **When Fully Refueled** (Po doplnění paliva), poté stiskněte tlačítko **ENTER**.
 - Zobrazí se obrazovka **When Fully Refueled Setup** (Nastavení po doplnění paliva) a displej se vrátí na obrazovku nabídky úprav.
6. Stiskněte tlačítko /, dokud se na displeji nezobrazí možnost , a poté stiskněte tlačítko **ENTER**.
7. Opakujte krok 6, dokud se nevrátíte na normální obrazovku.

Průhledový displej*

Zobrazuje otáčkoměr, kontrolku zařazeného rychlostního stupně*, systém rozpoznávání dopravních značek nebo aktuální režim funkce ACC s LSF* a rychlost vozidla. Zobrazí se po zapnutí režimu napájení.

Vypínání a zapínání průhledového displeje: Stiskněte tlačítko HUD.

Displej lze posunout nahoru a dolů do úrovně vašich očí.

Průhledový displej se zobrazí automaticky při zapnutí režimu napájení, pokud byl zobrazený při minulém vypnutí napájení.

Zvýšení nebo snížení polohy průhledového displeje: Stiskněte a podržte tlačítko ▲ nebo ▼, dokud není dosaženo požadované polohy.

Průhledový displej*

Pokud byl průhledový displej zobrazený, když jste při předchozí jízdě vypnuli režim napájení, při zapnutí režimu napájení se úhel průhledového displeje automaticky upraví podle nastavení uloženého v systému ukládání polohy při řízení do paměti.

Nedotýkejte se obrazovky průhledového displeje, protože je potažena speciálním materiálem.

Při čištění obrazovky nejprve odfoukněte veškeré nečistoty nebo prach ventilátorem určeným k čištění objektivů fotoaparátů. Poté obrazovku opatrně otřete textilií na čištění objektivů nebo jiným měkkou a jemnou látkou: Nepoužívejte čisticí prostředky nebo saponát.

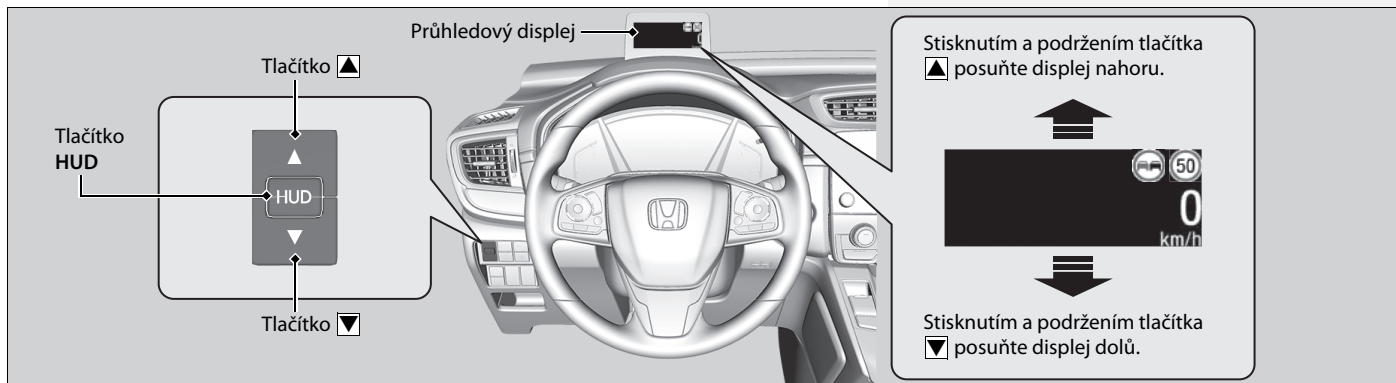

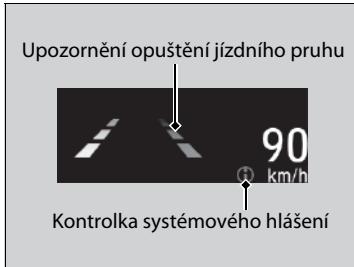

Displej také zobrazuje následující varování.

- **Kontrolka systémového hlášení:** Zobrazuje se při zjištění problému. Současně se zobrazí systémové hlášení v informačním rozhraní řidiče.
 - **Výstražná a informační hlášení informačního rozhraní řidiče** Str. 122
- **Upozornění opuštění jízdního pruhu:** Když je vozidlo příliš blízko dělicí čáry jízdního pruhu, zobrazí se upozornění opuštění jízdního pruhu.
 - **Systém pro udržování v jízdním pruhu (LKAS)** Str. 601
- **Výstražné kontrolky na průhledovém displeji:** Rozsvítí se, když se v informačním rozhraní řidiče zobrazí hlášení .
 - **Systém pro zmírnění následků nehody (CMBS)** Str. 558
 - **Adaptivní tempomat (ACC) s asistentem pro jízdu v kolonách (LSF)*** Str. 569
 - **Adaptivní tempomat (ACC)*** Str. 586

* Není k dispozici u všech modelů

■ Nastavení jasu průhledového displeje

Podržením tlačítka **HUD** po několik sekund přejdete do režimu nastavení jasu průhledového displeje. Pomocí tlačítka ▲ nebo ▼ proveďte nastavení.

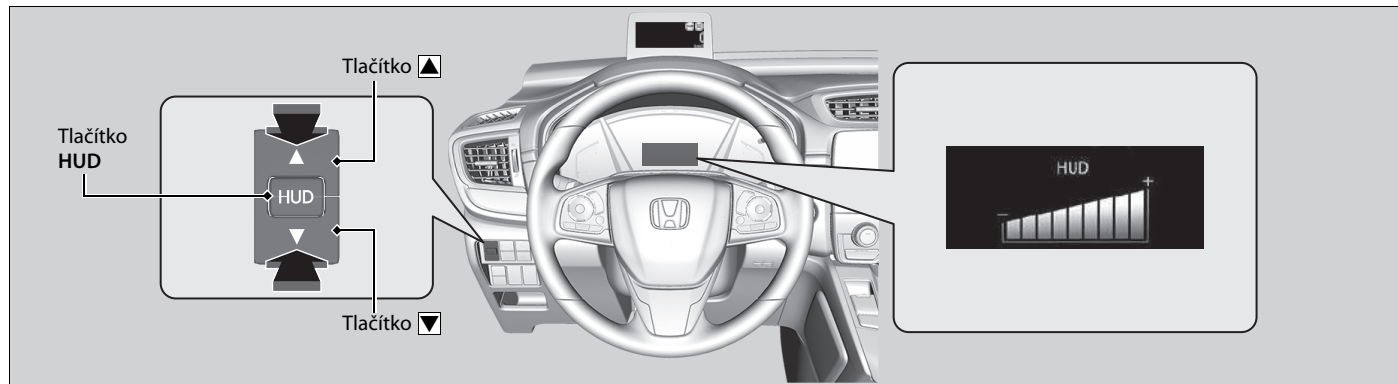

Změna obsahu průhledového displeje

Pokud chcete změnit počet položek, které se zobrazují vedle rychlosti vozidla na průhledovém displeji, postupujte takto:

Vyberte obsah průhledového displeje stiskem tlačítka ▲ / ▼, které slouží k úpravě displeje.

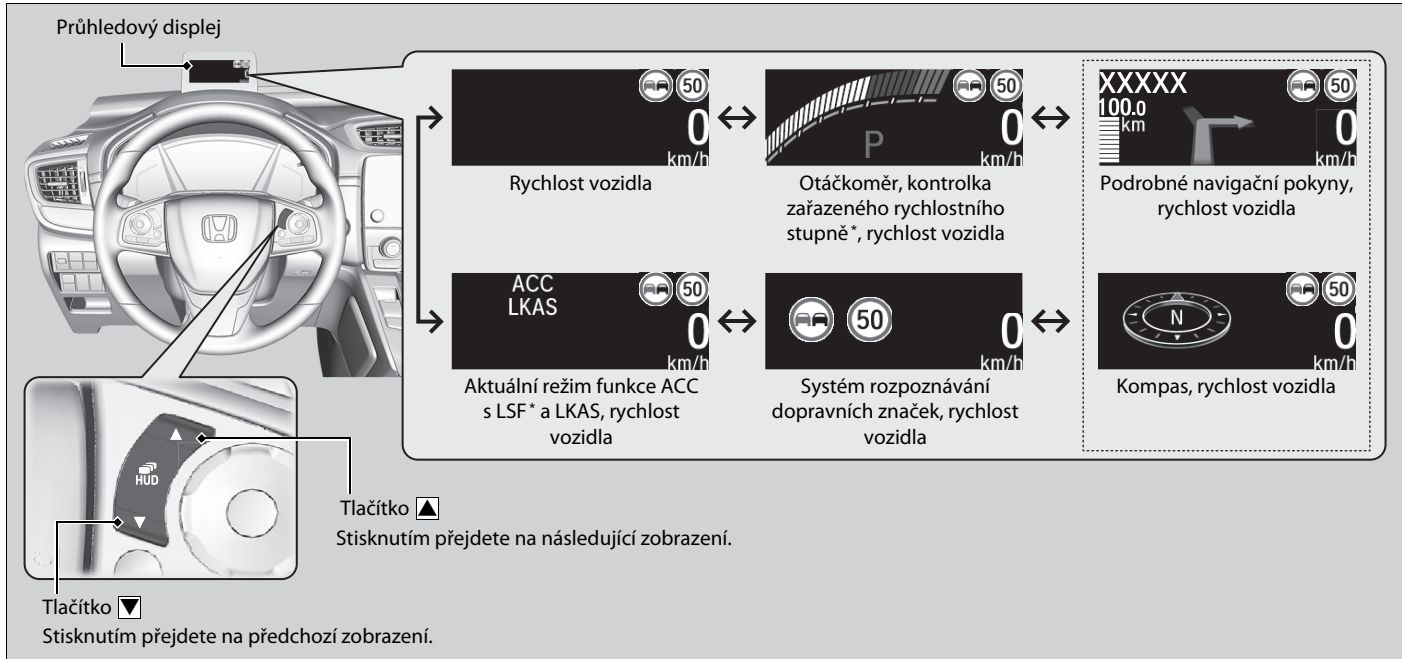

* Není k dispozici u všech modelů

■ Rychlost vozidla

Zobrazuje jízdní rychlost v km/h nebo mph.

■ Otáčkoměr

Zobrazuje počet otáček motoru jako sloupcový graf.

■ Kontrolka zařazeného rychlostního stupně*

Zobrazuje stávající polohu řazení.

➤ **Kontrolka zařazeného rychlostního stupně*** Str. 102

■ Systém rozpoznávání dopravních značek

Zobrazuje informace systému rozpoznávání dopravních značek.

➤ **Systém rozpoznávání dopravních značek** Str. 615

■ Aktuální režim funkce ACC s LSF* a LKAS

Zobrazuje aktuální režim funkce ACC s LSF* a LKAS.

➤ **Adaptivní tempomat (ACC) s asistentem pro jízdu v kolonách (LSF)*** Str. 569

➤ **Adaptivní tempomat (ACC)*** Str. 586

➤ **Systém pro udržování v jízdním pruhu (LKAS)** Str. 601

■ Podrobné navigační pokyny

Zobrazí se podrobné navigační pokyny do vašeho cíle propojené s navigačním systémem.

➤ **Viz příručka navigačního systému**

➤ Podrobné navigační pokyny

Není-li používána navigace po trase, zobrazuje průhledový displej kompas.

Můžete si vybrat, zda se zobrazení podrobných navigačních pokynů během navigace po trase zapne nebo ne.

➤ **Vlastní nastavení funkcí** Str. 408

Ovládací prvky

Tato kapitola popisuje, jak používat různé ovládací prvky potřebné k jízdě.

Hodiny	174
Zamykání a odemykání dveří	
Klíč.....	176
Slabý signál bezklíčového dálkového ovládání*.....	178
Zamykání/odemykání dveří z vnější strany.....	179
Zamykání/odemykání dveří zevnitř.....	186
Dětské pojistky.....	188
Dveře zavazadlového prostoru	189
Bezpečnostní systém	
Systém imobilizéru.....	200
Alarm bezpečnostního systému.....	201
Ultrazvukové snímače*.....	203
Snímač naklonění*.....	204
Zamykání Super*.....	205
Okna	206

Panoramatické střešní okno*	210
Ovládání spínačů okolo volantu	
Modely bez systému bezklíčového vstupu	
Spínač zapalování.....	214
Modely se systémem bezklíčového vstupu	
Tlačítko ENGINE START/STOP.....	215
Porovnání spínače zapalování a režimu napájení.....	218
Směrová světla.....	219
Spínače světel.....	220
Mlhová světla.....	223
Aktivní světlomety pro zatáčení*.....	225
Světla pro denní svícení.....	226
Automatická dálková světla.....	227
Stěrače a ostřikovače.....	231

Tlačítko vyhřívání zadního skla / vyhřívání vnějších zrcátek.....	235
Tlačítko vyhřívání čelního skla*.....	236
Regulace jasu.....	237
Systém ukládání polohy při řízení do paměti*.....	239
Nastavení volantu.....	241
Zrcátka	
Zpětné zrcátko.....	242
Elektricky ovládaná vnější zrcátka.....	243
Sedadla	246
Komfortní prvky interiéru	265
Automatická klimatizace	290

* Není k dispozici u všech modelů

Nastavení hodin

Modely s navigačním systémem

Hodiny jsou aktualizovány prostřednictvím navigačního systému, proto není nutné čas nastavovat.

Všechny modely





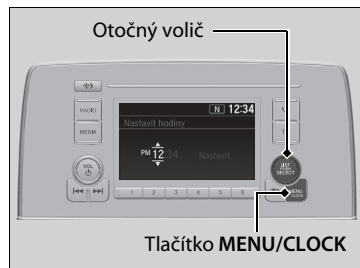

Čas na informační/audio obrazovce můžete nastavit ručně, je-li spínač zapalování v poloze ZAPNUTO *1.

Nastavení času



Modely s barevným audiosystémem



■ Používání tlačítka MENU/CLOCK

1. Stiskněte a podržte tlačítko **MENU/CLOCK**.
▶ Je vybrána položka **Nastavit hodiny**.
2. Otočením  změníte hodinu, poté stiskněte .
3. Otočením  změníte minutu, poté stiskněte .
4. Chcete-li zadat výběr, otočte  a vyberte možnost **Nastavit**, poté stiskněte .

» Nastavení hodin

Hodiny v informačním rozhraní řidiče se nastavují automaticky současně se zobrazením hodin v audiosystému.

» Používání tlačítka MENU/CLOCK

Tato označení jsou použita ke znázornění, jak ovládat otočný volič.
Otočením  vyberte.
Stisknutím  potvrďte.

Můžete upravit hodiny na zobrazení 12hodinového nebo 24hodinového formátu.





➔ **Vlastní nastavení funkcí** Str. 400

*1: Modely vybavené systémem bezklíčového vstupu mají namísto spínače zapalování tlačítko **ENGINE START/STOP**.



Modely s displejem audiosystému

■ Pomocí nabídky Nastavení na informační/ audio obrazovce





1. Vyberte ikonu  (domů) a zvolte možnost **Nastavení**.
2. Vyberte možnost **Hodiny**.
3. Vyberte možnost **Nastavení hodin**.
4. Vyberte  nebo  a nastavte hodinu.
5. Vyberte  nebo  a nastavte minuty, poté stiskněte **OK**.

▶▶ Pomocí nabídky Nastavení na informační/audio obrazovce

Můžete upravit hodiny na zobrazení 12hodinového nebo 24hodinového formátu a vypnout nebo zapnout zobrazení hodin.

▶ Vlastní nastavení funkcí Str. 408

Hodiny lze také nastavit tak, že se dotknete času zobrazeného v pravém nebo levém horním rohu obrazovky.

1. Podržte prst na zobrazeném čase po několik sekund.
2. Vyberte možnost **Nastavení**
3. Vyberte možnost **Hodiny**.
4. Vyberte možnost **Nastavení hodin**.
5. Stisknutím  nebo  nastavte hodinu.
6. Stisknutím  nebo  nastavte minuty, poté stiskněte **OK**.

Hodiny nelze nastavit, je-li vozidlo v pohybu.

Klíč

Toto vozidlo je dodáváno s následujícími klíči:

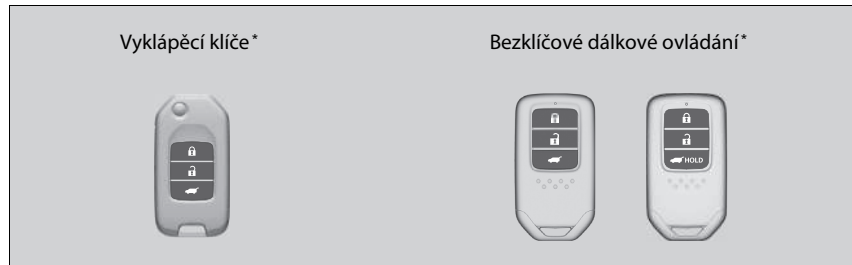

Klíče slouží ke startování a vypínání motoru, k zamykání a odemykání dveří a dveří zavazadlového prostoru.

Zabudovaný klíč*



Zabudovaný klíč lze použít k zamknutí/odemknutí dveří, jestliže je vybitá baterie bezklíčového dálkového ovládání a centrální zamykání/odemykání je vyřazeno z provozu.

Zabudovaný klíč vytáhnete tak, že odsunete uvolňovací knoflík, nyní můžete klíč vysunout. Zabudovaný klíč zasuňte zpět zatlačením klíče do bezklíčového dálkového ovládání, až zacvakne.

KLÍČ

Všechny klíče obsahují systém imobilizéru. Systém imobilizéru pomáhá chránit před krádeží vozidla.

System imobilizéru Str. 200

Abyste předešli poškození klíčů, řiďte se následujícími radami:

- Klíče neponechávejte na přímém slunečním světle nebo na místech s vysokou teplotou a vlhkostí.
- Klíče neupustte a nepokládejte na ně těžké předměty.
- Klíče vždy chraňte před tekutinami, prachem a pískem.
- Klíče nerozebírejte, s výjimkou výměny baterie.

Jsou-li obvody v klíči poškozené, motor nemusí nastartovat a vysílač dálkového ovládání nemusí fungovat.

Pokud klíče nefungují správně, nechejte je prohlédnout u dealera.

■ Vyklápěcí klíč *



Hlavní klíč se skládá dovnitř vysílače dálkového ovládání.

1. Chcete-li klíč uvolnit ven z vysílače dálkového ovládání, stiskněte uvolňovací tlačítko.
 - ▶ Dbejte, aby se klíč zcela vyklopil.
2. Chcete-li klíč zavřít, stiskněte uvolňovací tlačítko a klíč zatlačte dovnitř dálkového ovládání, dokud neuslyšíte cvaknutí.

■ Štítek s číslem klíče

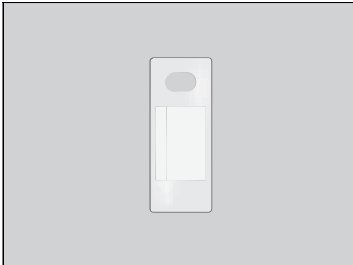

Je na něm uvedeno číslo, které budete potřebovat při koupi náhradního klíče.

▶▶ Vyklápěcí klíč *

Pokud se klíč plně nevytáhne, systém imobilizéru nemusí fungovat správně a motor nemusí nastartovat. Vyhněte se kontaktu s klíčem, kdykoli jej vytahujete nebo zasouváte.

▶▶ Štítek s číslem klíče

Štítek s číslem klíče uschovejte odděleně od klíče na bezpečném místě mimo vozidlo. Budete-li chtít zakoupit další klíč, kontaktujte dealera.

Pokud klíč ztratíte a nemůžete nastartovat motor, kontaktujte dealera.

* Není k dispozici u všech modelů

Slabý signál bezklíčového dálkového ovládání*

Vozidlo vysílá rádiové vlny, aby při zamykání/odemykání dveří a výklopných dveří nebo při startování motoru našlo bezklíčové dálkové ovládání.

V následujících případech může být zamknutí/odemknutí dveří a dveří zavazadlového prostoru nebo startování motoru potlačeno nebo činnost může být nestabilní:

- Někjaké zařízení v blízkosti vysílá silné rádiové vlny.
- Bezklíčové dálkové ovládání máte u sebe společně s telekomunikačním zařízením, přenosným počítačem, mobilním telefonem nebo jiným bezdrátovým zařízením.
- Kovový objekt je ve styku s bezklíčovým dálkovým ovládáním nebo je zakrývá.

► Slabý signál bezklíčového dálkového ovládání*

Komunikace mezi bezklíčovým dálkovým ovládáním a vozidlem spotřebovává baterii bezklíčového dálkového ovládání.

Životnost baterie je přibližně dva roky, ale závisí na pravidelnosti používání.

Kdykoli bezklíčové dálkové ovládání přijímá silné rádiové vlny, dochází ke spotřebě energie z baterie. Bezklíčové dálkové ovládání nepokládejte do blízkosti elektrických zařízení, jako jsou televizory a osobní počítače.

Zamykání/odemykání dveří z vnější strany

Použití systému bezklíčového vstupu *

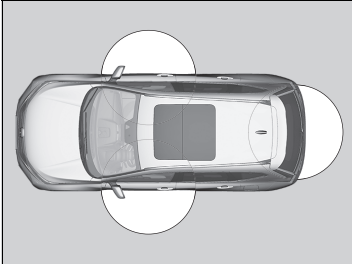

Když máte u sebe bezklíčové dálkové ovládání, můžete zamykat/odemykat dveře a dveře zavazadlového prostoru. Dveře a dveře zavazadlového prostoru lze zamknout/odemknout na vzdálenost přibližně 80 cm od vnější kliky dveří nebo dveří zavazadlového prostoru.

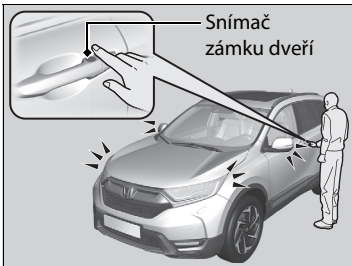

Zamknutí dveří a dveří zavazadlového prostoru

Dotkněte se snímače zámku dveří na předních dveřích nebo stiskněte tlačítko zámku na dveřích zavazadlového prostoru.

- Některá vnější světla třikrát zablikají, všechny dveře a dveře zavazadlového prostoru se uzamknou; a aktivuje se bezpečnostní systém.

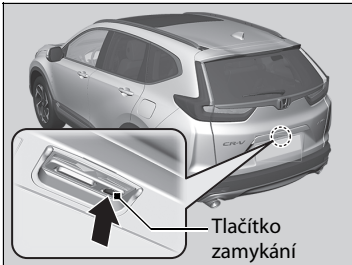

* Není k dispozici u všech modelů

Zamykání/odemykání dveří z vnější strany

Je-li spínač stropního světla v zapnuté poloze, vnitřní osvětlení se po odemčení dveří a dveře zavazadlového prostoru rozsvítí. Žádné dveře nejsou otevřeny: Světla se po 30 sekundách ztlumí. Opětovné zamčení dveří a dveří zavazadlového prostoru: Světla zhasnou ihned.

► **Vnitřní světla** Str. 265

Použití systému bezklíčového vstupu *

Pokud neotevřete některé dveře nebo dveře zavazadlového prostoru do 30 sekund od odemknutí vozidla pomocí systému bezklíčového vstupu, pak se dveře a dveře zavazadlového prostoru znovu automaticky zamknou.

Pomocí systému bezklíčového vstupu můžete zamknout nebo odemknout dveře pouze tehdy, je-li režim napájení přepnut do stavu VOZIDLO VYPNUTO (ZAMKNUTO).

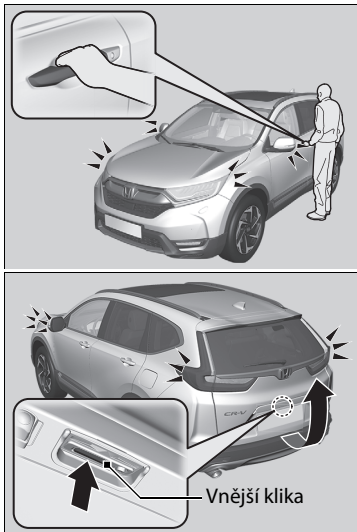

■ Odemknutí dveří a dveří zavazadlového prostoru

Vezměte za kliku dveří řidiče:

- Dveře řidiče se odemknou.
- Některá vnější světla jednou bliknou.

Vezměte za kliku dveří předního spolujezdce:

- Všechny dveře a dveře zavazadlového prostoru se odemknou.
- Některá vnější světla jednou bliknou.

Stiskněte vnější kliku:

- Dveře zavazadlového prostoru se odemknou.
- Některá vnější světla jednou bliknou.

► **Otevírání/zavírání dveří zavazadlového prostoru** Str. 190

►► Použití systému bezklíčového vstupu*

- Bezklíčové dálkové ovládání nenechávejte po vystoupení z vozu uvnitř. Mějte je u sebe.
- Dokonce i když u sebe nemáte bezklíčové dálkové ovládání, můžete zamknout/odemknout dveře a dveře zavazadlového prostoru, pokud je v dosahu někdo jiný s dálkovým ovládáním.
- Dveře se mohou zamknout nebo odemknout, je-li klika dveří pokryta vodou za hustého deště nebo je vůz v myčce a v dosahu se nachází bezklíčové dálkové ovládání.
- Jestliže vezmete za kliku předních dveří nebo se dotknete snímače zámku dveří v rukavicích, snímač dveří může reagovat pomalu nebo nemusí reagovat zamknutím nebo odemknutím dveří.
- Po zamčení dveří máte dvě sekundy na to, abyste zatáhli za rukojeť a zkontrolovali tak, že jsou skutečně zamčené. Potřebujete-li dveře ihned po zamčení znovu odemknout, počkejte dvě sekundy; jinak se dveře neodemknou.
- Dveře se nemusí otevřít, pokud za ně zatáhnete ihned po uchopení kliky dveří. Kliku znovu uchopte a ověřte, že dveře jsou odemknuty, ještě než za kliku zatáhnete.
- Dokonce i v dosahu 80 cm nemusí být možné zamknout/odemknout dveře bezklíčovým dálkovým ovládáním, pokud je ovladač nad nebo pod úrovní vnější kliky.
- Bezklíčové dálkové ovládání nemusí fungovat, je-li příliš blízko dveří a skla dveří.

» Použití systému bezklíčového vstupu *

Nastavení režimu odemykání dveří lze upravit pomocí informačního rozhraní řidiče nebo informační/audio obrazovky.

Modely s barevným audiosystémem

➤ **Vlastní nastavení funkcí** Str. 157

Modely s displejem audiosystému

➤ **Vlastní nastavení funkcí** Str. 408

Nastavení bliknutí světel lze upravit pomocí informačního rozhraní řidiče nebo informační/audio obrazovky.

Modely s barevným audiosystémem

➤ **Vlastní nastavení funkcí** Str. 157

Modely s displejem audiosystému

➤ **Vlastní nastavení funkcí** Str. 408

Modely s elektricky ovládanými dveřmi zavazadlového prostoru

Odemykání a otvírání umožňují také elektricky ovládané dveře zavazadlového prostoru.

➤ **Vlastní nastavení funkcí** Str. 408

* Není k dispozici u všech modelů

Použití vysílače dálkového ovládání

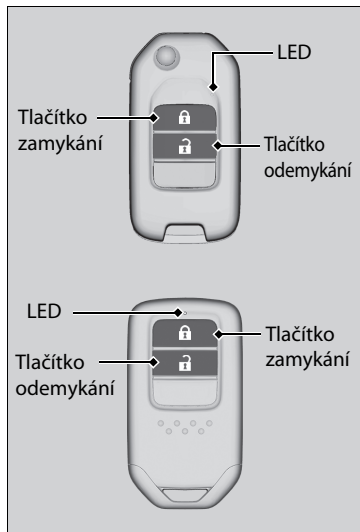

■ Zamknutí dveří a dveří zavazadlového prostoru

Stiskněte tlačítko zamykání.

- Některá vnější světla třikrát zablikají, všechny dveře a dveře zavazadlového prostoru se uzamknou a aktivuje se bezpečnostní systém.

■ Odemknutí dveří a dveří zavazadlového prostoru

Stiskněte tlačítko odemykání.

Jednou:

- Některá vnější světla jednou bliknou a dveře řidiče se odemknou.

Dvakrát:

- Odemknou se zbývající dveře a dveře zavazadlového prostoru.

►► Použití vysílače dálkového ovládání

Pokud některé dveře nebo dveře zavazadlového prostoru neotevřete do 30 sekund od odemknutí vozidla vysílačem dálkového ovládání, dveře a dveře zavazadlového prostoru se znovu automaticky zamknou. Nastavení časovače opětovného uzamknutí můžete změnit.

► Modely s barevným audiosystémem

► **Vlastní nastavení funkcí** Str. 157

► Modely s displejem audiosystému

► **Vlastní nastavení funkcí** Str. 408

Pokud se mění vzdálenost, na kterou vysílač dálkového ovládání funguje, je pravděpodobně slabá baterie. Pokud se po stisknutí některého tlačítka nerozsvítí LED kontrolka, baterie je vybitá.

► **Výměna knoflíkové baterie** Str. 716

Dálkové ovládání nefunguje v následujících případech:

► Modely bez systému bezklíčového vstupu

- Ve spínači zapalování je zasunut klíč.

► Modely se systémem bezklíčového vstupu

- Režim napájení je v poloze PŘÍSLUŠENSTVÍ nebo ZAPNUTO.

» Použití vysílače dálkového ovládání**Modely se systémem bezklíčového vstupu****Typ s pravostranným řízením**

Žádné dveře nelze zamknout zvenku, pokud je bezklíčové dálkové ovládání uvnitř vozidla a zazní zvukový signál. Chcete-li dveře zamknout, zatímco je dálkové ovládání stále ve vozidle, čtyřikrát proveďte kteroukoli z následujících možností:

- Stiskněte tlačítko zamykání na bezklíčovém dálkovém ovládání.
- Zamkněte otočením klíče v zámku.
- Na klíce dveří nebo dveří zavazadlového prostoru stiskněte tlačítko zamykání.

Vysílač dálkového ovládání používá nízkofrekvenční signály, proto se jeho provozní dosah může lišit v závislosti na prostředí.

Dálkový ovladač vozidlo neuzamkne, jestliže jsou otevřené dveře.

Nastavení režimu odemykání dveří můžete upravit.

Modely s barevným audiosystémem

➤ **Vlastní nastavení funkcí** Str. 157

Modely s displejem audiosystému

➤ **Vlastní nastavení funkcí** Str. 408

Zamykání/odemykání pomocí klíče

Pokud nefunguje tlačítko odemykání nebo zamykání na dálkovém ovládnání, použijte namísto toho klíč.

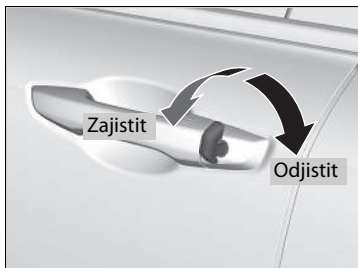

Klíč zasuněte po celé délce a otočte jím.

►► Zamykání/odemykání pomocí klíče

Při zamknutí dveří řidiče klíčem se současně zamknou všechny ostatní dveře a dveře zavazadlového prostoru. Při odemykání se nejprve odemknou dveře řidiče. Při druhém otočení klíčem během několika sekund se neodemknou zbývající dveře a dveře zavazadlového prostoru.

Nastavení režimu odemykání dveří můžete upravit.

Modely s barevným audiosystémem

➔ **Vlastní nastavení funkcí** Str. 157

Modely s displejem audiosystému

➔ **Vlastní nastavení funkcí** Str. 408

Odemykání dveří klíčem spustí alarm bezpečnostního systému. Dveře vždy odemykejte vysílačem dálkového ovládnání.

Zamykání dveří bez pomoci klíče

Pokud u sebe nemáte klíč nebo z nějakého důvodu nemůžete zamknout dveře klíčem, můžete dveře zamknout bez něj.

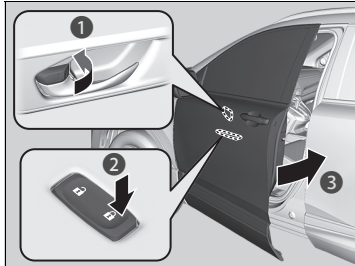

Zamykání dveří řidiče

Zámek zatlačte dopředu ① nebo stiskněte hlavní spínač zámků dveří ve směru zamykání ②, potom potáhněte a přidržte vnější kliku dveří ③.

Zamykání dveří spolujezdce

Zámek zatlačte dopředu a dveře zavřete.

Systém prevence uzamknutí

Modely bez systému bezklíčového vstupu

Dveře a dveře zavazadlového prostoru nelze zamknout, pokud je klíč ve spínači zapalování.

Modely se systémem bezklíčového vstupu

Dveře a dveře zavazadlového prostoru nelze zamknout, pokud je bezklíčové dálkové ovládání uvnitř vozidla.

Zamykání dveří bez pomoci klíče

Při zamknutí dveří řidiče se současně zamknou všechny ostatní dveře a dveře zavazadlového prostoru.

Před zamknutím dveří zkontrolujte, zda není klíč uvnitř vozidla.

Zamykání/odemykání dveří zevnitř

Pomocí zámku

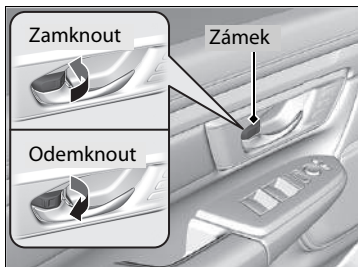

■ Zamykání dveří

Zámek zatlačte dopředu.

■ Odemykání dveří

Vytáhněte zámek dozadu.

►► Pomocí zámku

Při zamknutí dveří pomocí zámku dveří řidiče se současně zamknou všechny ostatní dveře a dveře zavazadlového prostoru.

Při odemknutí dveří pomocí zámku dveří řidiče se odemknou pouze dveře řidiče.

Odemykání pomocí vnitřní kliky předních dveří

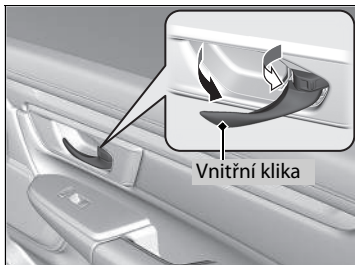

Zatáhněte za vnitřní kliku předních dveří.

- Dveře se odemknou a otevřou jedním pohybem.

Používání hlavního spínače zámků dveří

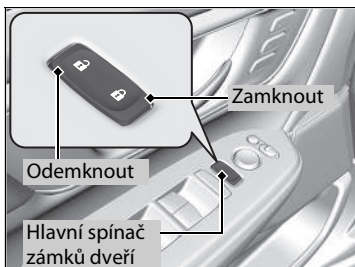

Stisknutím hlavního spínače zámků dveří naznačeným směrem se zamknou nebo odemknou všechny dveře i dveře zavazadlového prostoru.

☒ Odemykání pomocí vnitřní kliky předních dveří

Vnitřní kliky předních dveří slouží k tomu, aby cestujícím na předních sedadlech umožnily otevření dveří jedním pohybem. Tato funkce však vyžaduje, aby cestující na předních sedadlech nikdy netahali za vnitřní kliku předních dveří, je-li vozidlo v pohybu.

Děti vždy musí jet na zadním sedadle, které je vybaveno dětskými pojistkami.

☒ **Dětské pojistky** Str. 188

☒ Používání hlavního spínače zámků dveří

Při zamykání/odemykání předních dveří pomocí hlavního spínače zámků dveří se současně zamknou/odemknou všechny ostatní dveře i dveře zavazadlového prostoru.

Dětské pojistky

Dětské pojistky znemožňují otevření zadních dveří zevnitř, bez ohledu na polohu zámku.

■ Zapnutí dětské pojistky

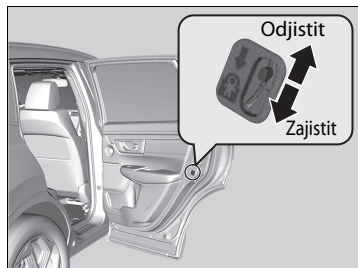

Páčku v zadních dveřích posuňte do zamknuté polohy a dveře zavřete.

■ Otevírání dveří

Dveře otevřete pomocí vnější kliky dveří.

►► Dětské pojistky

Chcete-li zevnitř otevřít dveře se zapnutou dětskou pojistkou, přepněte zámek do odemknuté polohy, stáhněte zadní okno, rukou sáhněte ven z okna a zvenku zatáhněte za kliku dveří.

Bezpečnostní opatření pro otevírání/zavírání dveří zavazadlového prostoru

Před otevíráním nebo zavíráním dveří zavazadlového prostoru se ujistěte, že před nimi nestojí žádné osoby nebo nejsou překážky.

Modely bez elektricky ovládaných dveří zavazadlového prostoru

- Dveře zavazadlového prostoru úplně otevřete.
 - ▶ Pokud nejsou zcela otevřeny, mohou se dveře zavazadlového prostoru zavřít vlastní vahou.
- Za větrného počasí dbejte opatrnosti. Vítr může dveře zavazadlového prostoru zavřít.

Všechny modely

Dveře zavazadlového prostoru musí být za jízdy zavřeny, aby:

- ▶ nedošlo k možnému poškození;
- ▶ nedošlo k úniku výfukových plynů do vozidla.
 - ☒ **Plynný oxid uhelnatý** Str. 94

☒ Bezpečnostní opatření pro otevírání/zavírání dveří zavazadlového prostoru

⚠ VÝSTRAHA

Jestliže dveře zavazadlového prostoru při otevírání nebo zavírání někoho zasáhnou, hrozí mu vážný úraz.

Před otevřením nebo zavřením dveří zavazadlového prostoru zkontrolujte, zda v jejich prostoru nikdo není.

Dejte pozor, abyste se hlavou neuhodili o dveře zavazadlového prostoru nebo při jejich zavírání nenechali ruku mezi dveřmi a okrajem zavazadlového prostoru.

Když ukládáte nebo vykládáte zavazadla v zavazadlovém prostoru nebo využíváte přístup bez pomoci rukou* prostřednictvím pohybu nohou dopředu a dozadu pod střední částí zadního nárazníku, zatímco běží motor na volnoběh, nestůjte před výfukem. Mohli byste se popálit.

Spolujezdcům nedovolte cestovat v zavazadlovém prostoru. Mohli by se poranit při prudkém brzdění, náhlém zrychlení nebo nehodě.

* Není k dispozici u všech modelů

Otevírání/zavírání dveří zavazadlového prostoru

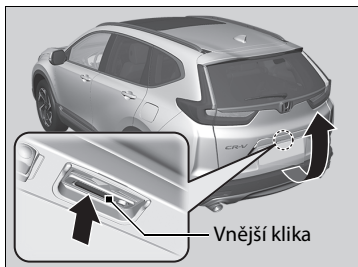

Dveře zavazadlového prostoru jsou odemknuty, pokud jsou odemknuty všechny dveře nebo stisknete na vysílači dálkového ovládání tlačítko pro odemknutí dveří zavazadlového prostoru. Stiskněte vnější kliku a nadzvednutím otevřete dveře zavazadlového prostoru.

Modely se systémem bezklíčového vstupu

Pokud máte u sebe bezklíčové dálkové ovládání, nemusíte před otevřením dveří zavazadlového prostoru odemýkat.

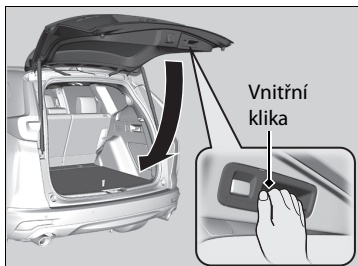

Při zavírání dveří zavazadlového prostoru vezměte za vnitřní kliku, dveře zavazadlového prostoru zatáhněte směrem dolů a zatlačením zvenku je zavřete.

Pokud zavřete dveře zavazadlového prostoru, když jsou zamknuty dveře řidiče, dveře zavazadlového prostoru se automaticky uzamknou.

► Některá vnější světla třikrát bliknou.

►► Otevírání/zavírání dveří zavazadlového prostoru

Klíč nenechávejte po vystoupení z vozu uvnitř. Mějte je u sebe.

Modely se systémem bezklíčového vstupu

Dokonce i když u sebe nemáte bezklíčové dálkové ovládání, můžete dveře zavazadlového prostoru odemknout, pokud je v dosahu někdo jiný s dálkovým ovládáním.

Před zavíráním dveří zavazadlového prostoru nenechávejte bezklíčové dálkové ovládání v zavazadlovém prostoru. V takovém případě zazní zvukový signál a dveře zavazadlového prostoru nelze zamknout.

Použití vysílače dálkového ovládání*

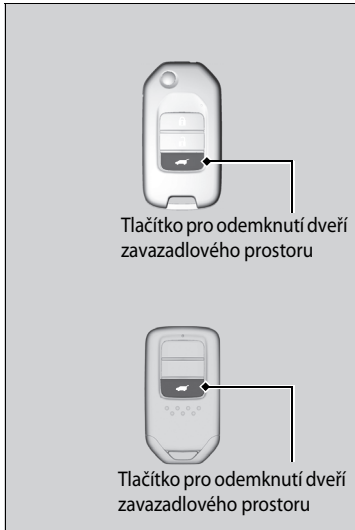

Dveře zavazadlového prostoru odemknete stisknutím tlačítka pro odemknutí dveří zavazadlového prostoru.

►► Použití vysílače dálkového ovládání*

Pokud jste odemkli a otevřeli dveře zavazadlového prostoru pomocí vysílače dálkového ovládání nebo bezklíčového dálkového ovládání*, dveře zavazadlového prostoru se při zavírání automaticky zamknou.

* Není k dispozici u všech modelů

Otevírání/zavírání elektricky ovládaných dveří zavazadlového prostoru*

Elektricky ovládané dveře zavazadlového prostoru lze ovládat stisknutím příslušného tlačítka na vysílači dálkového ovládnání nebo na ovládacím panelu na straně řidiče, stisknutím vnější kliky nebo tlačítka na samotných dveřích zavazadlového prostoru nebo pohybem nohy nahoru a dolů pod střední částí zadního nárazníku pro přístup bez použití rukou.

Modely s převodovkou s plynule měnitelným převodem

Elektricky ovládané dveře zavazadlového prostoru lze otevřít/zavřít, když je zařazený stupeň **P**.

Modely s mechanickou převodovkou

Elektricky ovládané dveře zavazadlového prostoru lze otevřít/zavřít, když je zatažená parkovací brzda.

►► Otevírání/zavírání elektricky ovládaných dveří zavazadlového prostoru*

VÝSTRAHA

Je-li při otevírání nebo zavírání elektricky ovládaných dveří zavazadlového prostoru v jejich dosahu nějaká část těla cestujících, může dojít k vážnému poranění.

Před otevřením nebo zavřením dveří zavazadlového prostoru se ujistěte, že v dosahu pohybu dveří nejsou cestující ani předměty.

VÝSTRAHA: Klíč zapalování vždy vezměte s sebou, pokud vozidlo necháváte bez dozoru, ať už samotné nebo s ostatními cestujícími.

POZNÁMKA

Pokud se elektricky ovládané dveře zavazadlového prostoru automaticky otevírají nebo zavírají, netlačte na ně, ani za ně netahejte.

Násilné otevírání nebo zavírání elektricky ovládaných dveří zavazadlového prostoru během pohybu může vést k deformaci rámu dveří zavazadlového prostoru.

Při otevírání nebo zavírání elektricky ovládaných dveří zavazadlového prostoru zkontrolujte, zda je kolem vozidla dostatek prostoru. Lidé v blízkosti dveří zavazadlového prostoru mohou být vážně zraněni v důsledku úderu do hlavy. Dejte pozor zejména v případě, že jsou v jejich blízkosti děti.

Používání přístupu bez použití rukou

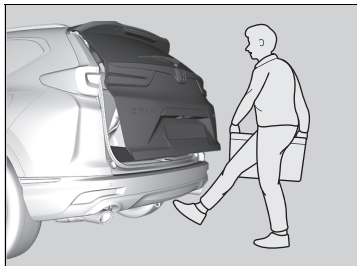

K otevření nebo zavření elektricky ovládaných dveří zavazadlového prostoru použijte pohyb nohou vpřed nebo vzad pod střední částí zadního nárazníku (musíte u sebe mít bezklíčové dálkové ovládání).

- Některá vnější světla zablikají a pak se začnou dveře zavazadlového prostoru pohybovat.

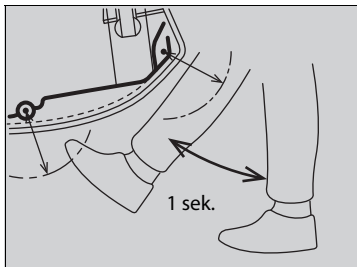

►► Používání přístupu bez použití rukou

Při dešti nebo v jiných podmínkách, kdy je vozidlo mokré, nemusí snímač správně rozpoznat pohyb nohy.

Při provádění práce na zadní části vozidla nebo kolem ní můžete omylem otevřít nebo zavřít dveře zavazadlového prostoru.

Aby k tomu nedocházelo, vyberte na informační/audio obrazovce možnost Vlastní nastavení funkcí a poté tuto funkci vypněte.

► **Vlastní nastavení funkcí** Str. 408

Pokud ponecháte nohu pod nárazníkem příliš dlouho, elektricky ovládané dveře zavazadlového prostoru se neotevřou nebo nezavřou.

Tato funkce nebude pracovat, pokud při sobě nemáte bezklíčové dálkové ovládání. Zkontrolujte, zda s sebou máte bezklíčové dálkové ovládání.

Pohyb nohou by měl trvat přibližně 1 sekundu.

■ Použití vysílače dálkového ovládání



Stiskněte na déle než jednu sekundu tlačítko elektricky ovládaných dveří zavazadlového prostoru, pokud je režim napájení VOZIDLO VYPNUTO (ZAMKNUTO).

► Některá vnější světla třikrát bliknou.

Pokud stisknete tlačítko znovu, když se elektricky ovládané dveře zavazadlového prostoru pohybují, zastaví se.

Pokud stisknete tlačítko na více než sekundu, dveře zavazadlového prostoru se začnou pohybovat opačným směrem.

■ Nastavení podmínek otevření dveří zavazadlového prostoru

Kdykoli: Elektricky ovládané dveře zavazadlového prostoru se zamykají a odemykají současně. Toto je výchozí nastavení.

Při odemčení: Elektricky ovládané dveře zavazadlového prostoru se otevrou, když jsou všechny dveře odemčeny.

► **Vlastní nastavení funkcí** Str. 408

► Otevírání/zavírání elektricky ovládaných dveří zavazadlového prostoru*

Elektricky ovládané dveře zavazadlového prostoru se nemusí otevřít nebo zavřít za následujících podmínek:

- Motor spustíte v okamžiku, kdy se dveře zavazadlového prostoru automaticky otvírají nebo zavírají.
- Vozidlo je zaparkováno v příkrém svahu.
- Vozidlo se kolébá vlivem silného větru.
- Dveře zavazadlového prostoru nebo střecha jsou pokryty sněhem nebo ledem.

Pokud zavřete elektricky ovládané dveře zavazadlového prostoru, když jsou zamknuty všechny dveře, elektricky ovládané dveře zavazadlového prostoru se automaticky uzamknou a některá vnější světla zablikají.

Vyměníte-li baterii nebo pojistku elektricky ovládaných dveří zavazadlového prostoru, když jsou otevřené, může být jejich činnost deaktivována. Elektricky ovládané dveře zavazadlového prostoru obnoví svou činnost, jakmile je ručně uzavřete.

Použití neoriginálních náhradních součástí jiných než originálního příslušenství Honda v elektricky ovládaných dveřích zavazadlového prostoru může bránit jejich úplnému zavření nebo otevření.

Před naložením nebo vyložením zavazadel zkontrolujte, zda jsou elektricky ovládané dveře zavazadlového prostoru úplně otevřené.

Když se rozjedete a dveře zavazadlového prostoru jsou otevřené nebo se zavírají, ozve se zvukový signál.

Používání tlačítka elektricky ovládaných dveří zavazadlového prostoru

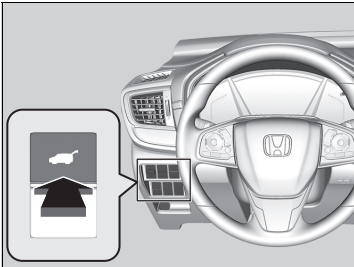

Elektricky ovládané dveře zavazadlového prostoru můžete otevřít nebo zavřít stiskem příslušného tlačítka na cca jednu sekundu.

► Některá vnější světla třikrát bliknou.

Pokud stisknete tlačítko znovu, když se elektricky ovládané dveře zavazadlového prostoru pohybují, zastaví se.

Pokud stisknete tlačítko na cca sekundu, dveře zavazadlového prostoru se začnou pohybovat opačným směrem.

► Otevírání/zavírání elektricky ovládaných dveří zavazadlového prostoru*

Pokud se elektricky ovládané dveře zavazadlového prostoru setkají při otevírání nebo zavírání s odporem, bude směr jejich pohybu obrácen díky funkci automatického zpětného chodu. Zvukový signál zazní třikrát.

Jsou-li dveře zavazadlového prostoru téměř zavřené, funkce automatického zpětného chodu přestává snímat případné překážky, aby bylo zajištěno úplné zavření.

Nedotýkejte se snímačů umístěných na obou stranách dveří zavazadlového prostoru. Elektricky ovládané dveře zavazadlového prostoru se nezavírou při stisknutí některého ze snímačů, když se pokoušíte dveře zavřít.

Buďte opatrní, abyste snímače nepoškrábali nějakým ostrým předmětem. V případě poškrábání může dojít k jejich poškození a poruchám funkce elektricky ovládaných dveří zavazadlového prostoru.

* Není k dispozici u všech modelů

Používání vnější kliky dveří zavazadlového prostoru

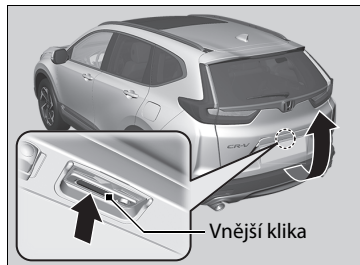

Pokud stisknete vnější kliku dveří zavazadlového prostoru po dobu do jedné sekundy, dveře zavazadlového prostoru se otevřou automaticky.

► Pokud chcete otevřít dveře zavazadlového prostoru ručně, stiskněte tlačítko po dobu delší než jedna sekunda.

➤ **Dveře zavazadlového prostoru** Str. 189

Pokud máte u sebe bezklíčové dálkové ovládání, nemusíte před otevřením dveří zavazadlového prostoru odemýkat.

Pokud stisknete vnější kliku znovu, když se elektricky ovládané dveře zavazadlového prostoru pohybují, zastaví se. Stiskněte vnější kliku a elektricky ovládané dveře zavazadlového prostoru změni směr pohybu.

►► Používání vnější kliky dveří zavazadlového prostoru

Klíč nenechávejte po vystoupení z vozu uvnitř. Mějte je u sebe.

Dokonce i když u sebe nemáte bezklíčové dálkové ovládání, můžete dveře zavazadlového prostoru odemknout, pokud je v dosahu někdo jiný s dálkovým ovládáním.

Před zavíráním dveří zavazadlového prostoru nenechávejte bezklíčové dálkové ovládání v zavazadlovém prostoru. V takovém případě zazní zvukový signál a dveře zavazadlového prostoru nelze zamknout.

Můžete změnit zapínání a vypínání nastavení funkce elektricky ovládaných dveří zavazadlového prostoru.

➤ **Vlastní nastavení funkce** Str. 408

Používání vnitřního tlačítka dveří zavazadlového prostoru



Chcete-li zavřít elektricky ovládané dveře zavazadlového prostoru, stiskněte vnitřní tlačítko na dveřích zavazadlového prostoru.

Pokud stisknete vnitřní tlačítko dveří zavazadlového prostoru znovu, když se elektricky ovládané dveře zavazadlového prostoru pohybují, pohyb se zastaví. Znovu stiskněte a uvolněte vnitřní tlačítko dveří zavazadlového prostoru a elektricky ovládané dveře zavazadlového prostoru změni směr pohybu.

■ Programování polohy dveří zavazadlového prostoru

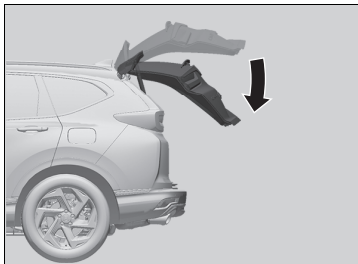

Míra, do jaké se elektricky ovládané dveře zavazadlového prostoru automaticky otevřou, lze naprogramovat.

Programování:

1. Otevřete dveře zavazadlového prostoru do požadované polohy.
2. Stiskněte a podržte vnitřní tlačítko dveří zavazadlového prostoru. Uslyšíte jeden dlouhý zvukový signál následovaný dvěma krátkými zvukovými signály.



Vnitřní tlačítko dveří zavazadlového prostoru

►► Programování polohy dveří zavazadlového prostoru

Pokud jsou dveře zavazadlového prostoru pootevřené, polohu nelze programovat ani v případě stisknutí vnitřního tlačítka dveří zavazadlového prostoru.

Pokud chcete přeprogramovat elektricky ovládané dveře zavazadlového prostoru na úplné otevírání, ručně je zvedněte do nejvyšší polohy a postupujte podle pokynů v kroku 2.

Automatické zavírání

Pokud elektricky ovládané dveře zavazadlového prostoru zavíráte ručně, automaticky se zaklapnou.

Detekce pádu elektricky ovládaných dveří zavazadlového prostoru

Automaticky sníží elektricky ovládané dveře zavazadlového prostoru, pokud existuje možnost, že by zcela otevřené dveře mohly vlastní vahou spadnout (například pod tíhou sněhu na dveřích). Při snižování elektricky ovládaných dveří zavazadlového prostoru zní zvukový signál.

Automatické zavírání

Funkce automatického zavírání se neaktivuje, stisknete-li vnější kliku dveří zavazadlového prostoru, když se dveře zavírají.

POZNÁMKA

Když probíhá zaklapávání elektricky ovládaných dveří zavazadlového prostoru, netlačte na ně.

Při ručním zavíráním dveří zavazadlového prostoru držte ruce mimo jejich dosah a nechte dveře zaklapnout automaticky. Je nebezpečné dávat ruce do prostoru okolo dveří zavazadlového prostoru, když se automaticky zaklapávají.

Detekce pádu elektricky ovládaných dveří zavazadlového prostoru

Pokud se pokusíte ručně zavřít elektricky ovládané dveře zavazadlového prostoru po jejich úplném otevření, může se aktivovat detekce pádu elektricky ovládaných dveří zavazadlového prostoru.

Po aktivaci detekce pádu elektricky ovládaných dveří zavazadlového prostoru vyčkejte, dokud se dveře zcela nezavírou. Když se elektricky ovládané dveře zavazadlového prostoru pohybují, nezdržujte se v jejich dosahu.

Pokud se neustále aktivuje detekce pádu elektricky ovládaných dveří zavazadlového prostoru, obraťte se na dealera.

System imobilizéru

System imobilizéru zabránuje nastartování motoru klíčem, který nebyl předem zaregistrován. Každý klíč obsahuje elektronické vysílače, které k ověření klíče používají elektronické signály.

Při zasouvání klíče do spínače zapalování* nebo stisknutí tlačítka **ENGINE START/STOP*** věnujte pozornost následujícím bodům:

- Nedovolte, aby v blízkosti spínače zapalování* nebo tlačítka **ENGINE START/STOP*** byly předměty vysílající silné rádiové vlny.
- Zajistěte, aby klíč nebyl zakryt kovovým předmětem nebo se ho nedotýkal.
- Ke spínači zapalování* nebo tlačítku **ENGINE START/STOP*** se nepřibližujte s klíčem systému imobilizéru jiného vozidla.

Neukládejte klíč do blízkosti magnetických předmětů. Elektronická zařízení jako televizory nebo audiosystémy generují silná magnetická pole. Zmagnetizovat se může dokonce i řetízek na klíče.

» System imobilizéru

POZNÁMKA

Ponechání klíče ve vozidle může vést ke krádeži nebo náhodnému uvedení vozidla do pohybu. Klíč vždy vezměte s sebou, pokud vozidlo necháváte bez dozoru.

System neupravujte a nepřidávejte do něj další zařízení. Mohlo by to system poškodit a znemožnit provoz vašeho vozidla.

Pokud system opakovaně nerozpozná kódování vašeho klíče, kontaktujte svého dealera. Pokud jste klíč ztratili a nemůžete nastartovat motor, obraťte se na svého dealera.

Typ s pravostranným řízením

Před prvním otočením spínače zapalování do polohy ZAPNUTO * po odpojení akumulátoru sešlápněte a držte brzdový pedál.

*1: Modely vybavené systémem bezklíčového vstupu mají namísto spínače zapalování tlačítko **ENGINE START/STOP**.

* Není k dispozici u všech modelů

Alarm bezpečnostního systému

Alarm bezpečnostního systému se aktivuje, pokud dojde k otevření dveří zavazadlového prostoru, kapoty nebo dveří bez použití vysílače dálkového ovládání nebo systému bezklíčového vstupu*.

■ Při aktivaci alarmu bezpečnostního systému

Ozve se přerušovaný zvukový signál klaksonu a zablikají některá vnější světla.

■ Deaktivace alarmu bezpečnostního systému

Odemkněte vozidlo pomocí vysílače dálkového ovládání, systému bezklíčového vstupu* nebo přepnutím spínače zapalování do polohy ZAPNUTO *¹. Systém bude spolu s klaksonem a blikajícími světly také deaktivován.

■ Zapnutí alarmu bezpečnostního systému

Alarm bezpečnostního systému se automaticky zapne, pokud dojde ke splnění následujících podmínek:

- Spínač zapalování je v poloze ZAMKNUTO *¹.
- Kapota je zavřená.
- Všechny dveře a dveře zavazadlového prostoru jsou zamknuty klíčem, vysílačem dálkového ovládání nebo pomocí systému bezklíčového vstupu*.

Modely bez systému bezklíčového vstupu

- Klíč byl vytažen ze spínače zapalování.

*1: Modely vybavené systémem bezklíčového vstupu mají namísto spínače zapalování tlačítko

ENGINE START/STOP.

* Není k dispozici u všech modelů

▶▶ Alarm bezpečnostního systému

Nepokoušejte se tento systém upravovat nebo do něj přidávat další zařízení. Mohlo by to systém poškodit a znemožnit provoz vašeho vozidla.

Alarm bezpečnostního systému bude aktivní přibližně 5 minut a poté se deaktivuje. Systém pracuje v deseti 30sekundových cyklech, během kterých zní klakson a blikají výstražná světla. Bezpečnostní systém může podle okolností pokračovat v chodu i déle než 5 minut.

Alarm bezpečnostního systému nezapínejte, pokud je někdo přítomen ve voze nebo je otevřené okno. Systém se může náhodně aktivovat při následujících okolnostech:

- Odemykání dveří pomocí zámku.
- Otevření kapoty páčkou pro uvolnění kapoty.

Pokud po zapnutí alarmu bezpečnostního systému dojde k vybití baterie, může při nabití nebo výměně baterie dojít ke spuštění bezpečnostního alarmu. Pokud k tomu dojde, deaktivujte alarm bezpečnostního systému odemknutím dveří pomocí vysílače dálkového ovládání nebo systému bezklíčového vstupu*.

Když odemknete dveře klíčem a je aktivovaný bezpečnostní systém, alarm se spustí.

■ Při zapnutí alarmu bezpečnostního systému

Kontrolka alarmu bezpečnostního systému na přístrojové desce bliká a interval blikání se přibližně po 15 sekundách změní.

■ Vypnutí alarmu bezpečnostního systému

K vypnutí alarmu bezpečnostního systému dojde při odemknutí vozidla vysílačem dálkového ovládání, pomocí systému bezklíčového vstupu* nebo po přepnutí spínače zapalování do polohy ZAPNUTO *1. Současně zhasne kontrolka alarmu bezpečnostního systému.

►► Alarm bezpečnostního systému

Modely s ultrazvukovými snímači nebo snímačem naklonění

Systém se může náhodně aktivovat např. při následujících okolnostech:

- Vozidlo je zaparkováno v automatizované garáži.
- Vozidlo je umýváno vodou pod vysokým tlakem nebo v automatické myčce aut.
- Vozidlo je přepravováno ve vlaku, na trajektu nebo přívěsu.
- Vozidlo je vystaveno silnému dešti nebo bouřlivému počasí.
- Z vozidla se odstraňuje led.

Můžete použít tlačítko **OFF** ultrazvukového snímače a tlačítko **OFF** spínače naklonění, aby se omylem nespustil alarm bezpečnostního systému.

➤ **Ultrazvukové snímače*** Str. 203

➤ **Snímač naklonění*** Str. 204

*1: Modely vybavené systémem bezklíčového vstupu mají namísto spínače zapalování tlačítko **ENGINE START/STOP**.

* Není k dispozici u všech modelů

Ultrazvukové snímače*

Ultrazvukové snímače se aktivují, pouze pokud je zapnutý alarm bezpečnostního systému. Pokud snímače detekují narušitele, který se pohybuje v interiéru nebo do něj vstupuje oknem, aktivují alarm.

■ Zapnutí alarmu bezpečnostního systému bez zapnutí ultrazvukových snímačů

Alarm bezpečnostního systému lze zapnout bez zapnutí ultrazvukových snímačů.



Systém ultrazvukových snímačů se vypíná stiskem tlačítka OFF ultrazvukových snímačů po vytažení klíče ze spínače zapalování nebo s klíčem v poloze PŘÍSLUŠENSTVÍ **I** nebo ZAMKNUTO **0***1.

▶ Kontrolka  svítí červeně.

Chcete-li systém znovu zapnout, stiskněte tlačítko OFF (vypnuto) ultrazvukového snímače.



Ultrazvukové snímače se zapnou při každém zapnutí alarmu bezpečnostního systému, i když jste jej naposledy vypnuli.

* 1: Modely vybavené systémem bezklíčového vstupu mají namísto spínače zapalování tlačítko **ENGINE START/STOP**.

* Není k dispozici u všech modelů

▶▶ Ultrazvukové snímače*

Bez ohledu na to, zda jsou aktivovány ultrazvukové snímače, lze bezpečnostní systém vypnout dálkovým ovládáním nebo pomocí systému bezklíčového vstupu*, ale ne klíčem.

Bezpečnostní systém také umožňuje zjistit, zda je aktivován. Jestliže byl aktivován bezpečnostní systém, bude po odemčení dveří a vyřazení systému po dobu 5 minut blikat symbol . Když ale nastartujete motor, přestane symbol  blikat po 5 sekundách.

V případě poruchy ultrazvukového snímače nebo jiného problému bude symbol  svítit po dobu 5 minut od odemčení dveří a vyřazení systému.

Když ale nastartujete motor, pak symbol  zmizí.

Bezpečnostní systém se může prostřednictvím ultrazvukových snímačů náhodně aktivovat např. při následujících okolnostech:

- Někdo je ve voze.
- Je otevřené okno.
- Ve vozidle se nachází příslušenství nebo oblečení.



Snímač naklonění*

Čidlo naklápění se aktivuje, pouze pokud je zapnutý alarm bezpečnostního systému. Pokud někdo zvedne vozidlo v rámci tažení vozidla, sejmutí kol atp., snímač aktivuje alarm.

■ Zapnutí alarmu bezpečnostního systému bez aktivace snímače naklonění

Alarm bezpečnostního systému lze zapnout bez zapnutí snímače naklonění.



Systém snímačů naklonění se vypíná stiskem tlačítka OFF snímačů naklonění po vytažení klíče ze spínače zapalování nebo s klíčem v poloze PŘÍSLUŠENSTVÍ  nebo ZAMKNUTO *1.

► Kontrolka  svítí červeně.

Chcete-li systém znovu zapnout, stiskněte tlačítko OFF (vypnuto) snímače naklonění. Snímače naklonění se zapnou při každém zapnutí alarmu bezpečnostního systému, i když jste jej naposledy vypnuli.

► Snímač naklonění*

Bez ohledu na to, zda je aktivován snímač naklonění, lze bezpečnostní systém vypnout dálkovým ovládáním nebo pomocí systému bezklíčového vstupu*, ale ne klíčem.

Bezpečnostní systém také umožňuje zjistit, zda je aktivován. Jestliže byl aktivován bezpečnostní systém, bude po odemčení dveří a vyřazení systému po dobu 5 minut blikat symbol .

Když ale nastartujete motor, přestane symbol  blikat po 5 sekundách.

V případě poruchy snímače naklonění nebo jiného problému bude symbol  svítit po dobu 5 minut od odemčení dveří a vyřazení systému.

Když ale nastartujete motor, pak symbol  zmizí.

Nezapínejte snímač naklonění, když je vozidlo zvednuté.

*1: Modely vybavené systémem bezklíčového vstupu mají namísto spínače zapalování tlačítko

ENGINE START/STOP.

* Není k dispozici u všech modelů

Zamykání Super*

Funkce zamykání Super vyřadí z činnosti zámky na všech dveřích.

■ Zapnutí funkce zamykání Super

- Dvakrát během pěti sekund otočte klíčem ve dveřích řidiče směrem k přední části vozidla.
- Dvakrát během pěti sekund na vysílači dálkového ovládání stiskněte tlačítko zamykání.

Modely se systémem bezklíčového vstupu

- Dotkněte se snímače zámku dveří na vnější klice nebo dvakrát během pěti sekund stiskněte tlačítko zámku na dveřích zavazadlového prostoru.

■ Vypnutí funkce zamykání Super

Vysílačem dálkového ovládání nebo systémem bezklíčového vstupu* odemkněte dveře řidiče.

» Zamykání Super*

⚠ VÝSTRAHA

Při zapínání zamykání Super nesmí být nikdo ve voze. U osob zamknutých uvnitř může dojít k vážným zdravotním potížím nebo může nastat smrt, pokud uvnitř vozidla ponechaného na slunci vzroste teplota.

Před zapnutím zamykání Super se ujistěte, že ve vozidle nikdo není.

Dveře neodemykejte klíčem. Spustí se alarm bezpečnostního systému.

Jakmile aktivujete funkci dvojitého zamykání, zůstane aktivovaná, i když odemknete dveře zavazadlového prostoru.

* Není k dispozici u všech modelů

Otevírání/zavírání elektricky ovládaných oken

Je-li spínač zapalování v poloze ZAPNUTO *1, elektricky ovládaná okna lze otevírat a zavírat pomocí spínačů na dveřích.

Spínače na straně řidiče lze použít k otevírání a zavírání všech oken. Tlačítko zamknutí elektricky ovládaného okna na straně řidiče musí být vypnuté (zatlačené dovnitř, kontrolka zhasnutá), abyste okna mohli otevírat a zavírat i z jiných sedadel než ze sedadla řidiče.

Je-li tlačítko zamknutí elektricky ovládaného okna zapnuto (zatlačeno dovnitř, rozsvítí se kontrolka), můžete ovládat pouze okno řidiče. Tlačítko zamknutí elektricky ovládaného okna zapněte, je-li ve vozidle dítě.

» Otevírání/zavírání elektricky ovládaných oken

VÝSTRAHA

Při zavírání elektricky ovládaného okna může dojít k vážnému zranění, pokud někomu přivřete prsty nebo ruku.

Než okna zavřete, zajistěte, aby spolucestující nebyli v prostoru oken.

VÝSTRAHA: Klíč zapalování vždy vezměte s sebou, pokud vozidlo necháváte bez dozoru, ať už samotné nebo s ostatními cestujícími.

Elektricky ovládaná okna lze ovládat po dobu až 10 minut po otočení spínače zapalování do polohy ZAMKNUTO *1.

Tato funkce se vypne po zavření dveří řidiče.

*1: Modely vybavené systémem bezklíčového vstupu mají namísto spínače zapalování tlačítko **ENGINE START/STOP**.

■ Otevírání/zavírání oken s funkcí automatického otevírání/zavírání

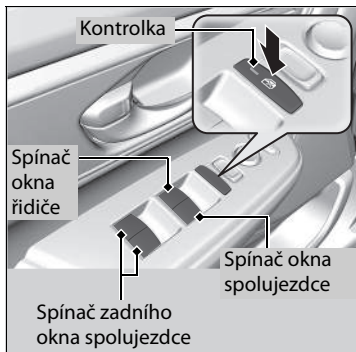

■ Ruční ovládání

Otevírání: Spínač mírně stlačte a přidržte jej, dokud není dosaženo požadované polohy.

Zavírání: Spínač mírně povytáhněte a přidržte jej, dokud není dosaženo požadované polohy.

■ Automatické ovládání

Otevírání: Na spínač silně zatlačte.

Zavírání: Spínač silně povytáhněte.

Okno se zcela otevře nebo zavře. Chcete-li okno kdykoli zastavit, krátce na spínač zatlačte nebo jej povytáhněte.

► Otevírání/zavírání elektricky ovládaných oken

Automatický zpětný chod

Pokud elektricky ovládané okno při automatickém zavírání detekuje odpor, zastaví zavírání a obrátí směr pohybu.

Funkce automatického zpětného chodu okna řidiče nefunguje, když souvisle povytáhněte spínač.

Když je okno téměř zavřené, funkce automatického zpětného chodu přestává snímat, aby bylo zajištěno úplné zavření.

Otevírání/zavírání oken dálkovým ovládáním

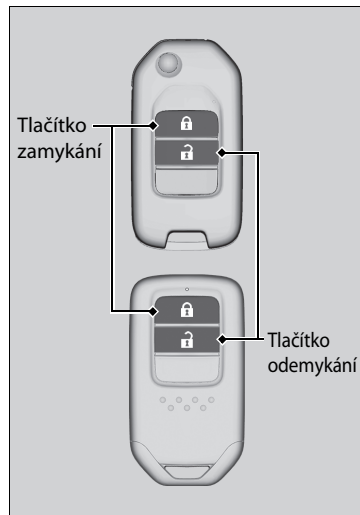

Otevírání: Stiskněte tlačítko odemykání a poté jej do 10 sekund stiskněte znovu a držte.

Zavírání: Stiskněte tlačítko zamykání a poté jej do 10 sekund stiskněte znovu a držte.

Pokud se okna zastaví uprostřed, postup opakujte.

►► Otevírání/zavírání oken dálkovým ovládáním

Modely s panoramatickým střešním oknem

Pokud otevřete/zavřete okna dálkovým ovládáním, automaticky se s nimi otevře/zavře panoramatické střešní okno.

Zavírání oken klíčem

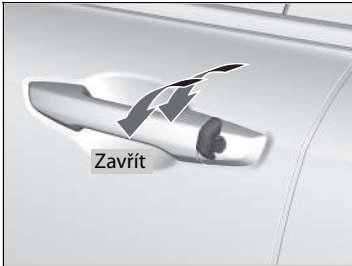

Zavírání: Klíčem zamkněte dveře řidiče. Během 10 sekund od vrácení klíče do středové polohy otočte klíčem směrem pro zamykání a přidržte jej tam.

Uvolněním klíče zastavíte okna v požadované poloze. Chcete-li provést další nastavení, opakujte stejný postup.

»» Zavírání oken klíčem

Modely s panoramatickým střešním oknem

Pokud zavřete okna klíčem, automaticky se s nimi zavře panoramatické střešní okno.

Otevírání/zavírání panoramatického střešního okna

Panoramatické střešní okno můžete ovládat, pouze když je režim napájení ve stavu ZAPNUTO. K otevírání a zavírání panoramatického střešního okna použijte spínač v přední části stropu.

» Otevírání/zavírání panoramatického střešního okna

VÝSTRAHA

Při zavírání nebo otevírání panoramatického střešního okna může dojít k vážnému zranění, pokud někomu přivřete prsty nebo ruku.

Než střešní okno otevřete nebo zavřete, zajistěte, aby v prostoru panoramatického střešního okna nebyly ničí ruce a prsty.

VÝSTRAHA: Klíč zapalování vždy vezměte s sebou, pokud vozidlo necháváte bez dozoru, ať už samotné nebo s ostatními cestujícími.

POZNÁMKA

Otevírání panoramatického střešního okna při teplotách pod bodem mrazu nebo je-li panoramatické střešní okno pokryto ledem nebo sněhem může poškodit panel nebo elektromotor střešního okna.

Panoramatické střešní okno a stínítko proti slunci lze ovládat po dobu až 10 minut po přepnutí režimu napájení na VOZIDLO VYPNUTO (ZAMKNUTO). Tato funkce se vypne po zavření dveří řidiče.

▶▶ Otevírání/zavírání panoramatikého střešního okna

Je-li detekován odpor, funkce automatického zpětného chodu způsobí změnu pohybu panoramatikého střešního okna a poté střešní okno zastaví. Je-li panoramatiké střešní okno téměř zavřené, funkce automatického zpětného chodu přestává snímat, aby bylo zajištěno úplné zavření.

Panoramatiké střešní okno lze též ovládat pomocí dálkového ovládání nebo klíče.

▶ **Otevírání/zavírání oken dálkovým ovládáním**

Str. 208

▶ **Zavírání oken klíčem** Str. 209

Používání spínače panoramatikého střešního okna

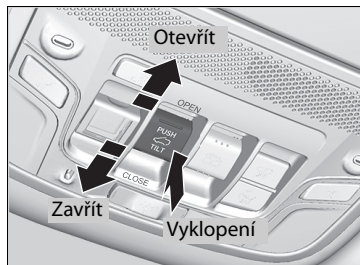

■ Automatické ovládání

Otevírání: Spínač silně povytáhněte.

Zavírání: Na spínač silně zatlačte.

Panoramatiké střešní okno se automaticky zcela otevře nebo zavře. Chcete-li panoramatiké střešní okno zastavit uprostřed, stiskněte krátce spínač nebo za něj zatáhněte.

■ Ruční ovládání

Otevírání: Spínač mírně povytáhněte a přidržte jej, dokud není dosaženo požadované polohy.

Zavírání: Spínač mírně zatlačte a přidržte jej, dokud není dosaženo požadované polohy.

■ Vyklopení panoramatikého střešního okna vzhůru

Vyklopení: Stlačte střed spínače panoramatikého střešního okna.

- Stínítko proti slunci se automaticky otevře a panoramatiké střešní okno se začne vyklápět směrem nahoru.

Zavírání: Spínač silně zatlačte dopředu, poté jej uvolněte.

►► Používání spínače panoramatikého střešního okna

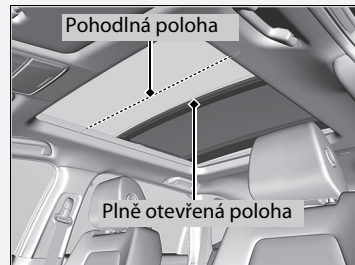

Panoramatiké střešní okno nelze plně otevřít v jednom kroku. Panoramatiké střešní okno má polohu pro pohodlí čili pro snížení aerodynamického hluku, na které se otevírání zastaví. Pokud jej chcete plně otevřít, zatáhněte spínač znovu zpět poté, co se okno zastaví v této poloze.

Když se otevírá panoramatiké střešní okno, pohybuje se současně s ním i stínítko proti slunci. Když se však panoramatiké střešní okno zavírá, stínítko proti slunci se nepohybuje.

Když vyklopíte panoramatiké střešní okno, stínítko proti slunci se lehce otevře, aby mohl vstupovat čerstvý vzduch. Když panoramatiké střešní okno z této polohy zavřete, stínítko proti slunci se vrátí do zavřené polohy.

Používání spínače stínítka proti slunci

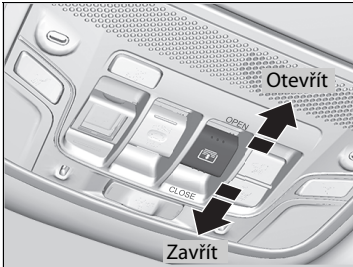

■ Automatické ovládání

Otevírání: Spínač silně povytáhněte.

Zavírání: Na spínač silně zatlačte.

Stínítko proti slunci se automaticky zcela otevře nebo zavře. Chcete-li stínítko proti slunci zastavit uprostřed, stiskněte krátce spínač.

■ Ruční ovládání

Otevírání: Spínač mírně povytáhněte a přidržte jej, dokud není dosaženo požadované polohy.

Zavírání: Spínač mírně zatlačte a přidržte jej, dokud není dosaženo požadované polohy.

▶▶ Používání spínače stínítka proti slunci

Stínítko proti slunci lze otevírat a zavírat a upravovat tak množství světla dopadajícího do kabiny.

Když používáte spínač stínítka proti slunci k otevření stínítka proti slunci, panoramatiké střešní okno se nehýbe.

Stínítko proti slunci nelze zcela zavřít, pokud je panoramatiké střešní okno otevřené. Když zavíráte stínítko proti slunci a panoramatiké střešní okno je otevřené, stínítko proti slunci se zastaví před panoramatikým střešním oknem. Když spínač opět zatlačíte dopředu, stínítko proti slunci a panoramatiké střešní okno se zavřou dohromady.

Modely bez systému bezklíčového vstupu

Spínač zapalování

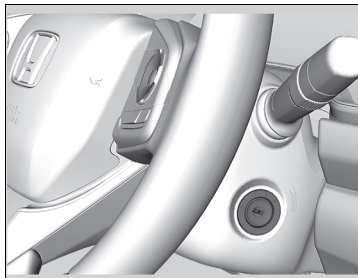

- 0** ZAMKNUTO: V této poloze klíč zasouvejte a vytahujte.
- I** PŘÍSLUŠENSTVÍ: V této poloze se ovládá audiosystém a jiná příslušenství.
- II** ZAPNUTO: Toto je poloha pro jízdu.
- III** START: Tato poloha slouží ke startování motoru. Jakmile klíč uvolníte, spínač se vrátí do polohy ZAPNUTO **II**.

» Spínač zapalování

Modely s mechanickou převodovkou

⚠ VÝSTRAHA

Vytažením klíče ze spínače zapalování za jízdy dojde k zablokování řízení. Takto můžete ztratit kontrolu nad vozidlem.



Klíč ze spínače zapalování vytahujte pouze po zaparkování.

Modely s převodovkou s plynule měnitelným převodem

Klíč nemůžete vytáhnout, pokud řadící páka není v poloze **P**.

Všechny modely

Pokud otevřete dveře řidiče a klíč je v poloze ZAMKNUTO **0** nebo PŘÍSLUŠENSTVÍ **I**, zobrazí se v informačním rozhraní řidiče následující hlášení:

- V poloze ZAMKNUTO **0**:  nebo symbol s **klíčem zapalování**
- V poloze PŘÍSLUŠENSTVÍ **I**:  nebo symbol s pokynem vrátit zapalování do polohy (0) (**Return IGN Switch To (0) Position**)

Pokud klíčem nelze otočit z polohy VYPNUTO **0** do PŘÍSLUŠENSTVÍ **I**, otáčejte klíčem a současně hýbejte volantem doleva a doprava. Dojde k odblokování volantu a budete moci otočit klíčem.

Modely se systémem bezklíčového vstupu

Tlačítko ENGINE START/STOP

Změna režimu napájení

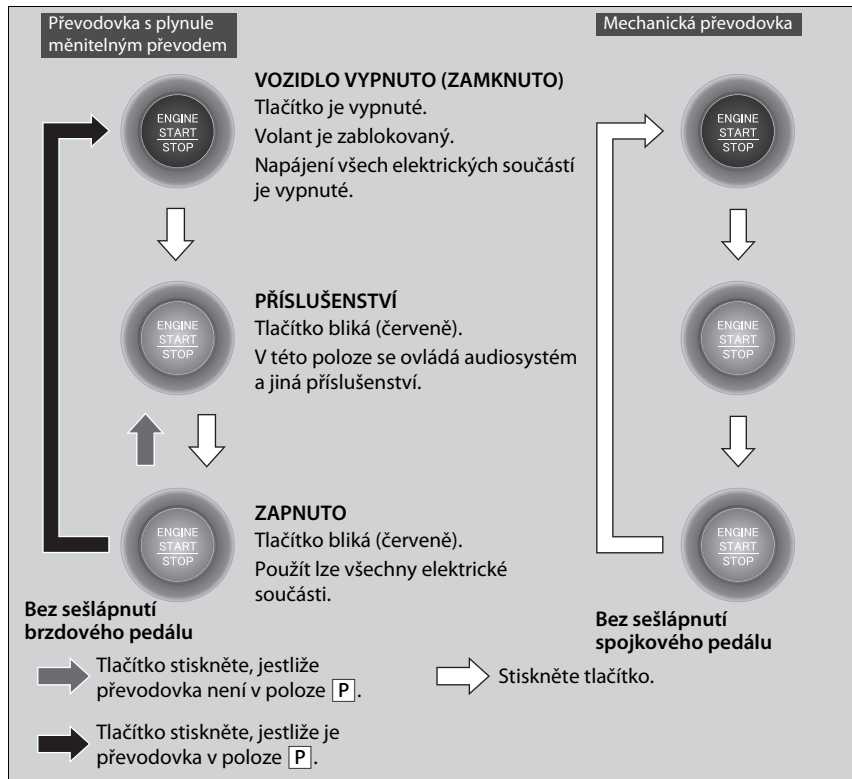

► Tlačítko ENGINE START/STOP

Provozní dosah tlačítka **ENGINE START/STOP**
Motor lze nastartovat, je-li bezklíčové dálkové ovládání přítomno ve vozidle.



Pokud je baterie v bezklíčovém dálkovém ovládaní slabá, motor nemusí po stisknutí tlačítka **ENGINE START/STOP** nastartovat. Pokud motor nenastartuje, přejděte na následující odkaz.

► Je-li baterie bezklíčového dálkového ovládaní slabá Str. 742

Motor také může běžet, je-li bezklíčové dálkové ovládání v blízkosti dveří nebo okna, dokonce i když je vně vozidla.

Režim ZAPNUTO:

Když motor běží, tlačítko **ENGINE START/STOP** svítí červeně.

■ Automatické vypínání napájení

Opustíte-li vozidlo na 30 až 60 minut s převodovkou v poloze **P** (převodovka s plynule měnitelným převodem) a režimem napájení nastaveným na PŘÍSLUŠENSTVÍ, přepne se vozidlo automaticky do režimu podobného režimu VOZIDLO VYPNUTO (ZAMKNUTO), aby nedocházelo k vybíjení akumulátoru.

V tomto režimu:

Volant nebude zablokovaný.

Dveře nelze zamknout nebo odemknout vysílačem dálkového ovládání nebo systémem bezklíčového vstupu.

Stisknete třikrát tlačítko **ENGINE START/STOP** a přepnete vozidlo do režimu VOZIDLO VYPNUTO (ZAMKNUTO).

► Tlačítko ENGINE START/STOP

Pokud se režim napájení nemění ze stavu VOZIDLO VYPNUTO (ZAMKNUTO) na PŘÍSLUŠENSTVÍ, stiskněte tlačítko **ENGINE START/STOP** a současně hýbejte volantem doleva a doprava. Dojde k odblokování volantu, které umožní změnit režim.

Po vystoupení z vozidla režim napájení nenechávejte na PŘÍSLUŠENSTVÍ nebo ZAPNUTO.

■ Připomenutí bezklíčového dálkového ovládání

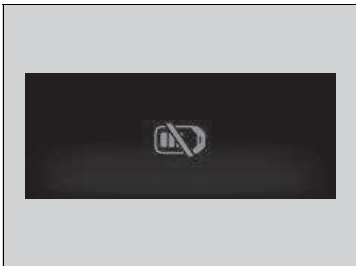

Když je režim napájení nastaven do jakéhokoli režimu kromě VYPNUTO a vyjmete bezklíčové dálkové ovládání z vozidla a zavřete dveře, spustí se výstražný zvukový signál. Pokud výstražný zvukový signál nadále zní, umístíte bezklíčové dálkové ovládání na jiné místo.

■ Pokud je režim napájení v poloze PŘÍSLUŠENSTVÍ

Výstražný zvukový signál bude znít vně vozidla.

■ Když je režim napájení v poloze ZAPNUTO

Výstražný zvukový signál bude znít uvnitř i vně vozidla. Navíc se na přístrojové desce zobrazí výstražná kontrolka.

▶▶ Připomenutí bezklíčového dálkového ovládání









Když je bezklíčové dálkové ovládání v dosahu systému a všechny dveře jsou zavřeny, výstražná funkce se zruší.

Je-li bezklíčové dálkové ovládání po nastartování motoru odneseno z vozidla, nelze dále měnit režim tlačítka **ENGINE START/STOP** nebo znovu nastartovat motor. Před stiskem tlačítka **ENGINE START/STOP** se ujistěte, zda je bezklíčové dálkové ovládání ve vašem vozidle.

Vyjmutí bezklíčové dálkové ovládání z vozidla oknem nevede k aktivaci výstražného zvukového signálu.

Neopouštějte bezklíčové dálkové ovládání v palubní desce nebo v odkládací schránce. Mohlo by dojít ke spuštění výstražného zvukového signálu. Za určitých podmínek, kdy může dojít k tomu, že vozidlo nemůže lokalizovat dálkový ovladač, se může rovněž spustit výstražný zvukový signál, i když je ovladač v dosahu systému.

Porovnání spínače zapalování a režimu napájení

Poloha spínače zapalování	ZAMKNUTO 0  (s klíčem/bez klíče)	PŘÍSLUŠENSTVÍ I 	ZAPNUTO II 	START III 
Bez systému bezklíčového vstupu	<ul style="list-style-type: none"> Motor je vypnutý a napájení je vypnuto. Volant je zablokovaný. Použit nelze žádné elektrické součásti. 	<ul style="list-style-type: none"> Motor je vypnutý. Zapnout lze některé elektrické součásti, jako například audiosystém a napájecí zásuvku příslušenství. 	<ul style="list-style-type: none"> Normální poloha klíče za jízdy. Použit lze všechny elektrické součásti. 	<ul style="list-style-type: none"> Tuto polohu používejte ke startování motoru. Jakmile klíč uvolníte, spínač se vrátí do polohy ZAPNUTO II.
Režim napájení	VOZIDLO VYPNUTO (ZAMKNUTO) 	PŘÍSLUŠENSTVÍ 	ZAPNUTO   Stav tlačítka: Bliká Zapnuto	START 
Se systémem bezklíčového vstupu a tlačítkem ENGINE START/STOP	Tlačítko vypnuté <ul style="list-style-type: none"> Motor je vypnutý a napájení je vypnuto. Volant je zablokovaný. Použit nelze žádné elektrické součásti. 	Tlačítko bliká <ul style="list-style-type: none"> Motor je vypnutý. Zapnout lze některé elektrické součásti, jako například audiosystém a napájecí zásuvku příslušenství. 	Tlačítko bliká (motor je vypnutý) svítí (motor je v chodu) <ul style="list-style-type: none"> Použit lze všechny elektrické součásti. 	Tlačítko zapnuté <ul style="list-style-type: none"> Režim se po nastartování motoru automaticky vrátí do stavu ZAPNUTO.

Směrová světla

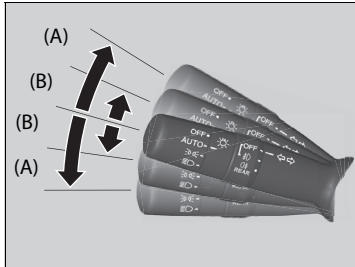

Směrová světla lze použít, jestliže je spínač zapalování v poloze ZAPNUTO *1.

■ (A): Směrové světlo

Zatlačte páčku nahoru nebo dolů podle směru, kterým chcete odbočit. Příslušné směrové světlo začne blikat.

■ (B): Znamení o směru jízdy jedním pohybem

Zatlačíte-li páčku směrových světel lehce nahoru nebo dolů a poté ji uvolníte, příslušné směrové světlo blikne třikrát.

- ▶ Pokud během blikání lehce zatlačíte páčku v opačném směru, blikání se zastaví.

☒ Směrová světla

Kontrolky směrových světel na přístrojové desce blikají, pokud blikají vnější směrová světla.

☒ **Kontrolky** Str. 98

*1: Modely vybavené systémem bezklíčového vstupu mají namísto spínače zapalování tlačítko **ENGINE START/STOP**.

Spínače světel

Ruční ovládání

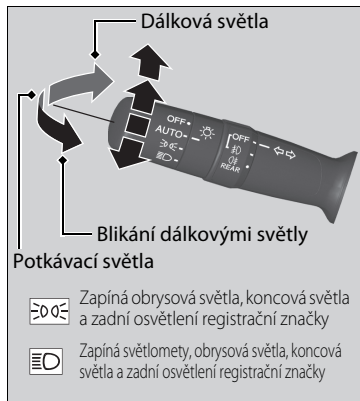

Otáčením spínače světel se světla zapínají a vypínají bez ohledu na režim napájení a polohu spínače zapalování.

■ Dálková světla

Páčku zatlačte dopředu, až uslyšíte cvaknutí.

■ Potkávácí světla

Při svícení dálkovými světly páčku potáhněte dozadu pro návrat k potkávacím světlům.

■ Blikání dálkovými světly

Páčku zatáhněte dozadu a uvolněte ji.

■ Vypnutí světel

Otočte páčku do polohy **OFF** v těchto případech:

- Řadič páka je v poloze **P**. (modely s převodovkou s plynule měnitelným převodem)
- Je aktivovaná parkovací brzda.

Chcete-li světla znovu zapnout, zrušte režim vypnutých světel otočením páčky do polohy **OFF**. Světla se automaticky zapnou i bez zrušení režimu vypnutých světel v následujících případech:

- Převodovka je mimo polohu **P** (modely s převodovkou s plynule měnitelným převodem) a parkovací brzda je uvolněná.
- Vozidlo se začne pohybovat.

►► Spínače světel

Modely bez systému bezklíčového vstupu

Pokud ze spínače zapalování vytáhnete klíč a světla jsou zapnutá, zazní při otevření dveří řidiče zvukový signál.

Modely se systémem bezklíčového vstupu

Pokud necháte režim napájení nastavený na VOZIDLO VYPNUTO (ZAMKNUTO) a světla jsou zapnutá, zazní při otevření dveří řidiče zvukový signál.

Všechny modely

Jsou-li světla zapnutá, na panelu přístrojů bude svítit kontrolka zapnutých světel.

► Kontrolky Str. 109

Světla nenechávejte zapnutá, není-li motor v chodu, mohlo by to způsobit vybití akumulátoru.

Vaše vozidlo je vybaveno systémem automatického nastavení světlometů, který automaticky seřídí svislý úhel potkávacích světel. Pokud zjistíte výraznou změnu svislého úhlu paprsků světlometů, je možné, že u systému došlo k problému. Vozidlo nechte zkontrolovat u dealera.

Automatické ovládání (ovládání automatického osvětlení)

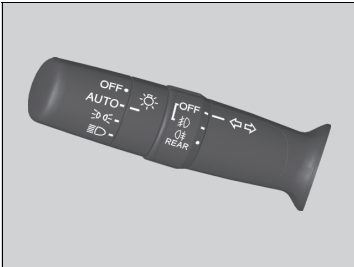

Ovládání automatického osvětlení lze použít, jestliže je spínač zapalování v poloze ZAPNUTO *1.

Je-li spínač světel v poloze **AUTO**, světlomety a obrysová světla se rozsvítí a zhasnou v závislosti na jas prostředí.

Se spínačem v poloze **AUTO** se v tmavých oblastech světlomety zapnou po odemknutí dveří.

► Po zamčení vozidla se světlomety vypnou.

*1: Modely vybavené systémem bezklíčového vstupu mají namísto spínače zapalování tlačítko **ENGINE START/STOP**.

Automatické ovládání (ovládání automatického osvětlení)

Doporučujeme, abyste ručně zapnuli světla za jízdy v noci, v husté mlze nebo na temných místech, jako jsou tunely nebo parkovací zařízení.

Světelný snímač se nachází na níže uvedeném místě. Tento světelný snímač ničím nezakrývejte, jinak nemusí systém automatického osvětlení fungovat správně.

Modely bez automatických stěračů s přerušovaným chodem

Světelný snímač

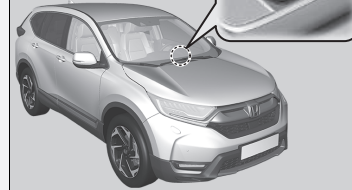

Modely s automatickými stěrači s přerušovaným chodem

Světelný snímač

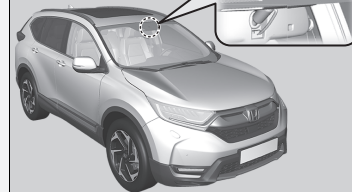

■ Integrace světlometů se stěrači

Světlomety se automaticky rozsvítí tehdy, jestliže použijete stěrače vícekrát v rámci určitého počtu intervalů, pokud je spínač světlometů v poloze **AUTO**. Po zastavení stěračů světlomety po několika minutách automaticky zhasnou.

■ Funkce vypnutí automatického osvětlení

Světlomety, všechna ostatní vnější světla a světla přístrojové desky se vypnou během 15 sekund poté, co vytáhnete klíč nebo nastavíte režim napájení na VOZIDLO VYPNUTO (ZAMKNUTO), vezmete s sebou dálkové ovládání a zavřete dveře řidiče. Pokud je však spínač v poloze , zůstanou zapnutá obrysová světla.

Pokud zapnete spínač zapalování do polohy ZAMKNUTO *1 a spínač světlometů je zapnutý, avšak neotevřete dveře, světla se vypnou po 10 minutách (po 3 minutách, jestliže je spínač v poloze **AUTO**).

Světla se znovu zapnou při odemknutí nebo otevření dveří řidiče. Pokud dveře odemknete, ale do 15 sekund je neotevřete, světla zhasnou. Pokud otevřete dveře řidiče, uslyšíte zvukový signál upozorňující na zapnutá světla.

*1: Modely vybavené systémem bezklíčového vstupu mají namísto spínače zapalování tlačítko **ENGINE START/STOP**.

» Integrace světlometů se stěrači

Tato funkce se aktivuje, jestliže jsou světlomety v režimu **AUTO** vypnuté. Jas přístrojové desky se při rozsvícení světlometů nezmění.

Při slabém osvětlení rozsvítí funkce automatického zapnutí osvětlení světlomety, a to bez ohledu na počet setření.

Funkci automatického zapnutí reflektorů se stěrači můžete vypnout a zapnout.

Modely s barevným audiosystémem

➔ **Vlastní nastavení funkcí** Str. 157

Modely s displejem audiosystému

➔ **Vlastní nastavení funkcí** Str. 408

» Automatické ovládání (ovládání automatického osvětlení)

Můžete změnit nastavení časovače automatického vypnutí světlometů.

Modely s barevným audiosystémem

➔ **Vlastní nastavení funkcí** Str. 157

Modely s displejem audiosystému

➔ **Vlastní nastavení funkcí** Str. 408

Mlhová světla

■ Přední mlhová světla *

Lze použít, jsou-li zapnuta obrysová světla nebo světlomety.

Lze použít, jsou-li zapnuté světlomety.

■ Zadní mlhové světlo

Lze použít, jsou-li zapnuté světlomety nebo přední mlhová světla.

■ Přední a zadní mlhová světla *

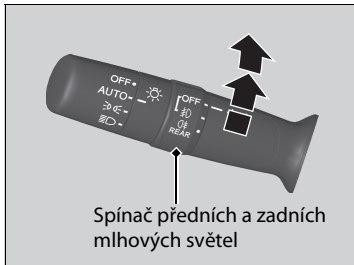

■ Zapínání předních mlhových světel

Spínačem otočte z polohy **OFF** do polohy **D**. Kontrolka **D** se rozsvítí.

■ Zapínání předních a zadních mlhových světel

Spínačem otočte o jednu polohu vzhůru z polohy **D**. Kontrolky **D** a **Q** se rozsvítí.

■ Zapínání zadního mlhového světla

Spínačem otočte o jednu polohu vzhůru z polohy **D** a potom jím otočte o jednu polohu dolů z polohy **Q**. Kontrolka **Q** zůstane rozsvícená.

Chcete-li vypnout zadní mlhové světlo, otočte spínač světlometů do polohy **OFF**.

* Není k dispozici u všech modelů

Zadní mlhové světlo *



■ Zapínání zadního mlhového světla

Otočte spínač do polohy . Rozsvítí se kontrolka .

Aktivní světlomety pro zatáčení*

Zlepšují výhled do zatáčky při zatáčení vozidla. Když je režim napájení nastavený na ZAPNUTO, světlomety svítí a rychlost vozidla je nižší než 40 km/h, svěkla pro zatáčení se rozsvítí po aktivaci směrových světel, otočení volantu nebo přesunutí řadicí páky do polohy **R**.

■ **Zatáčka, do které najíždíte, je nasvícena za následujících podmínek:**

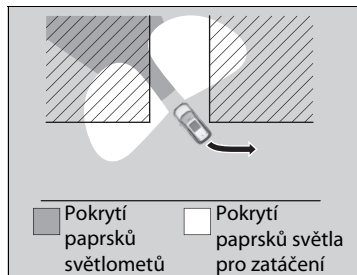
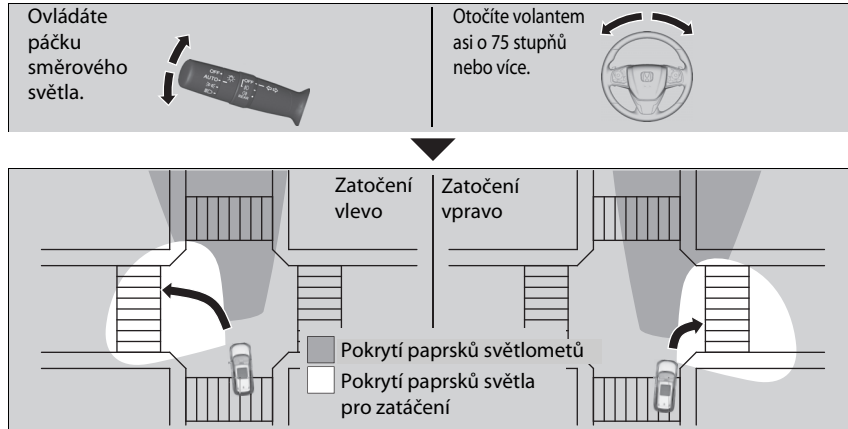

■ **Oba směry zatáčení jsou nasvíceny za následujících podmínek:**

Přesunete řadicí páku do polohy **R**.

►► Aktivní světlomety pro zatáčení*

Aktivní světlomety pro zatáčení se automaticky vypnou po pěti minutách. Chcete-li obnovit zapnutí světel, vytvořte znovu stejné podmínky; přesuňte páčku směrových světel nebo volant do střední polohy, pak je znovu aktivujte, nebo byla-li řadicí páka v poloze **R**, přesuňte ji krátce do jiné polohy.

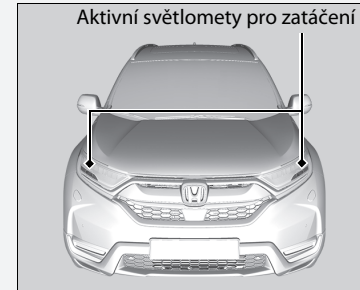

* Není k dispozici u všech modelů

Světla pro denní svícení

Obrysová světla/světla pro denní svícení se rozsvítí, pokud jsou splněny následující podmínky:

- Spínač zapalování v poloze ZAPNUTO *1
- Spínač světlometů je v poloze **AUTO** nebo **OFF**.

Světla pro denní svícení zhasnou, když rozsvítíte spínač světlometů nebo je-li spínač světlometů v poloze **AUTO** a venku se stmívá.

Vypnutím spínače zapalování*1 dojde také k vypnutí světel pro denní svícení.

*1: Modely vybavené systémem bezklíčového vstupu mají namísto spínače zapalování tlačítko **ENGINE START/STOP**.

Automatická dálková světla

Přední snímací kamera detekuje zdroje světla před vozidlem, jako jsou světla vozidel jedoucích před vámi, vozidel v protisměru nebo pouliční osvětlení. Při jízdě v noci systém podle situace automaticky přepíná mezi dálkovými a potkávacími světly.

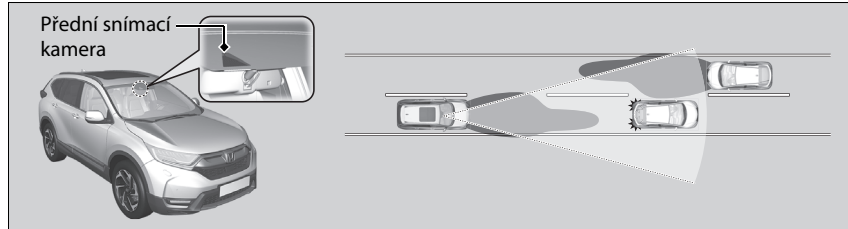

Automatická dálková světla

Systém automatických dálkových světel nemusí být vždy aktivní v každé situaci. Tento systém slouží pouze jako asistence pro řidiče. Stále sledujte okolní prostředí a v případě potřeby přepínejte dálková a potkávací světla ručně.

Rozsah a vzdálenost, na kterou je kamera schopná rozpoznávat, se liší podle podmínek v okolí vozidla.

Pokud jde o manipulaci s kamerou připevněnou na vnitřní straně čelního skla, přečtěte si informace na níže uvedené stránce.

▣ **Přední snímací kamera** Str. 623

Aby systém automatických dálkových světel fungoval správně, postupujte takto:

- Na palubní desku nepokládejte žádné předměty, které odráží světlo.
- Čelní sklo okolo kamery udržujte čisté.
- Při čištění čelního skla dbejte opatrnosti, abyste čisticím prostředkem neznečistili objektiv kamery.
- Na plochu okolo kamery nelepte žádné předměty, nálepky ani folie.
- Nedotýkejte se objektivu kamery.

Pokud kamera utrpí silný náraz nebo je zapotřebí provést v okolí kamery opravu, poraďte se s dealerem.

Jak používat automatická dálková světla

Jsou-li splněny všechny níže uvedené podmínky, rozsvítí se kontrolka systému automatických dálkových světel a aktivuje se systém automatických dálkových světel.

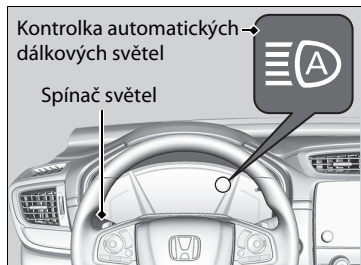

- Spínač zapalování je v poloze ZAPNUTO *1.
- Spínač světel je v poloze **AUTO**.
- Páčka je v poloze potkávacích světel.
- Světlomety byly aktivovány automaticky.
- Venku je tma.

Pokud se kontrolka systému automatických dálkových světel nerozsvítí, ani když byly všechny uvedené podmínky splněny, proveďte některý z níže uvedených postupů a kontrolka se rozsvítí.

- Přitáhněte páčku směrem k sobě, podržte ji déle než dvě sekundy a opět ji uvolněte.
- Přepněte spínač světel do polohy  a poté do polohy **AUTO**.

Jak používat automatická dálková světla

V následujících případech nemusí systém automatických dálkových světel přepnout světlomety správně nebo se může změnit načasování přepnutí. Pokud automatické přepínání světel nevyhovuje vašim zvyklostem, přepněte světlomety ručně.

- Jas světel vozidla jedoucího před vámi nebo za vámi je intenzivní nebo slabý.
- Špatná viditelnost kvůli počasí (déšť, sníh, mlha, zamrzlé čelní sklo atd.).
- Cestu před vámi osvětlují jiné zdroje světla, jako pouliční osvětlení, elektrické billboardy či světla jiných vozidel.
- Úroveň jasu cesty před vámi se neustále mění.
- Silnice je nerovná nebo klikatá.
- Náhle se před vámi objeví vozidlo nebo vozidlo před vámi nejede směrem od vás nebo proti vám.
- Vaše vozidlo je nakloněno vahou těžkého nákladu v zadní části.
- Dopravní značka, zrcadlo nebo jiný reflexní předmět před vámi odráží silné světlo směrem k vozidlu.
- Vpředu jedoucí vozidlo se často ztratí za stromy podél silnice nebo za svodidly.
- Vozidlo před vámi je motocykl, jízdní kolo, skútr nebo jiné malé vozidlo.

Systém automatických dálkových světel udržuje zapnutá potkávací světla, když:

- Stěrače čelního skla stírají vysokou rychlostí.
- Kamera detekuje hustou mlhu.

*1: Modely vybavené systémem bezklíčového vstupu mají namísto spínače zapalování tlačítko **ENGINE START/STOP**.

■ Automatické přepínání mezi dálkovými a potkávacími světly

Když jsou automatická dálková světla aktivní, světlometry se přepínají mezi dálkovými a potkávacími na základě následujících podmínek.

Přepnutí na dálková světla:

Aby se aktivovala dálková světla, musí být splněny všechny níže uvedené podmínky.

- Rychlost vozidla je 40 km/h nebo vyšší.
- Před vámi ani v protisměru nejede žádné vozidlo se zapnutými světlometry nebo koncovými světly.
- Vozovka je málo osvětlena pouličním osvětlením.



Přepnutí na potkávající světla:

Přepnutí na potkávající světla se aktivuje při splnění kterékoli z níže uvedených podmínek.

- Rychlost vozidla je 24 km/h nebo nižší.
- Před vámi nebo v protisměru jede vozidlo se zapnutými světlometry nebo koncovými světly.
- Vozovka je dostatečně osvětlena pouličním osvětlením.

■ Ruční přepínání mezi dálkovými a potkávacími světly

Chcete-li ručně přepnout na dálková nebo potkávající světla, proveďte některý z níže uvedených postupů. Nezapomeňte, že pokud světla přepnete ručně, kontrolka automatických dálkových světel zhasne a systém automatického přepínání dálkových světel se deaktivuje.

Používání páčky:

Chcete-li bliknout dálkovými světly, přitáhněte páčku směrem k sobě a uvolněte ji, nebo páčku zatlačte dopředu do polohy dálkových světel.

- Chcete-li automatická dálková světla znovu zapnout, proveďte některý z níže uvedených postupů a kontrolka systému automatických dálkových světel se rozsvítí.
- Přitáhněte páčku směrem k sobě, podržte ji déle než dvě sekundy a opět ji uvolněte.
- Když je páčka v poloze potkávacích světel, přepněte spínač světel do polohy  a poté do polohy **AUTO**.

Používání spínače světel:

Otočte spínač světel do polohy .

- Chcete-li automatická dálková světla znovu zapnout, přepněte spínač světel do polohy **AUTO**, když je páčka v poloze potkávacích světel a kontrolka systému automatických dálkových světel se rozsvítí.

■ Jak vypnout automatická dálková světla

Systém automatického přepínání dálkových světel můžete vypnout. Chcete-li systém zapnout nebo vypnout, přepněte spínač zapalování do polohy ZAPNUTO *¹ a s vozidlem v klidu proveďte následující postupy.

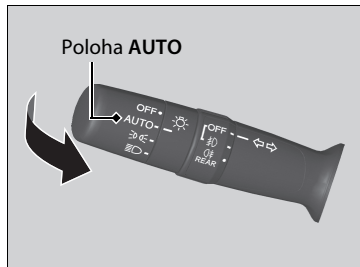

Vypnutí systému:

Se spínačem světel v poloze **AUTO** přitáhněte páčku směrem k sobě a držte ji po dobu alespoň 40 sekund. Poté co kontrolka automatických dálkových světel dvakrát blikne, páčku uvolněte.

Zapnutí systému:

Se spínačem světel v poloze **AUTO** přitáhněte páčku směrem k sobě a držte ji po dobu alespoň 30 sekund. Poté co kontrolka automatických dálkových světel jednou blikne, páčku uvolněte.

►► Jak vypnout automatická dálková světla

Pokud systém automatického přepínání dálkových světel vypnete, nebude funkční, dokud ho opět nezapnete.

Před zapnutím nebo vypnutím systému zaparkujte na bezpečném místě.

*1: Modely vybavené systémem bezklíčového vstupu mají namísto spínače zapalování tlačítko **ENGINE START/STOP**.

Stěrače a ostříkovače

Stěrače/ostříkovače čelního skla

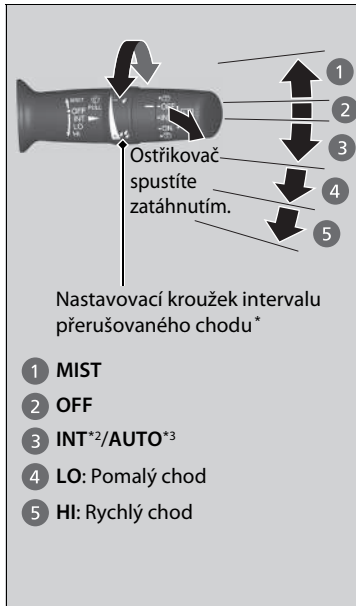

- 1 MIST
- 2 OFF
- 3 INT*²/AUTO*³
- 4 LO: Pomalý chod
- 5 HI: Rychlý chod

Stěrače čelního skla lze použít, jestliže je spínač zapalování v poloze ZAPNUTO [II]*¹.

■ MIST



Stěrače stírají vysokou rychlostí, dokud neuvolníte páčku.

■ Spínač stěračů (OFF, INT*²/AUTO*³, LO, HI)

Nastavení spínače stěračů změňte podle intenzity deště.

■ Nastavení funkce stěrače

Chcete-li seřídit chod stěračů, otočte nastavovacím kroužkem.

-  Nižší rychlost, méně setření
-  Vyšší rychlost, více setření

■ Ostříkovač

Stříká, když přitáhnete páčku směrem k sobě.

Po uvolnění páčky na více než jednu sekundu se ostříkování zastaví, stěrače provedou dvě až tři další setření pro očištění čelního skla a potom se zastaví.

*1: Modely vybavené systémem bezklíčového vstupu mají namísto spínače zapalování tlačítko

ENGINE START/STOP.

*2: Modely s ručním přerušovaným stíráním

*3: Modely s automatickým přerušovaným stíráním

* Není k dispozici u všech modelů

Stěrače a ostříkovače

POZNÁMKA

Stěrače nepoužívejte, když je čelní sklo suché.

Dojde k poškrábání čelního skla nebo dojde k poškození gumových lišt.

POZNÁMKA

Za studeného počasí může dojít k přimrznutí lišt na čelní sklo.

Použití stěračů v takovém stavu může stěrače poškodit. Pomocí vyhřívání* zahřejte čelní sklo, teprve poté zapněte stěrače.

POZNÁMKA

Pokud z ostříkovačů nevytéká žádná kapalina, ostříkovače vypněte.

Mohlo dojít k poškození čerpadla.

Modely s nastavovacím kroužkem intervalu přerušovaného chodu

Pokud vozidlo zrychlí při přerušovaném provozu stěračů, délka intervalu stírání se zkrátí.

Když vozidlo zrychlí, nejkratší nastavení zpoždění stěračů (4) a nastavení LO bude stejné.

Pokud se stěrače zastaví kvůli překážce, jako je nahromaděný sníh, vozidlo zaparkujte na bezpečném místě. Spínač stěračů přepněte do polohy OFF a spínač zapalování do polohy PŘÍSLUŠENSTVÍ [I] nebo ZAMKNUTO [0]*¹ a poté odstraňte překážku.

■ Automatické stěrače s přerušováním chodem *

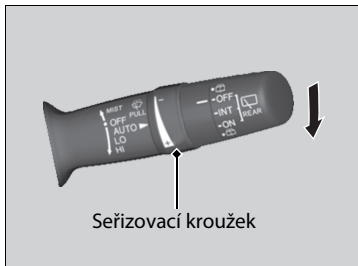

Pokud páčku posunete do polohy **AUTO**, stěrače čelního skla provedou jedno setření a přejdou do automatického režimu.

Stěrače fungují přerušovaně nízkou rychlostí nebo vysokou rychlostí a zastaví se podle intenzity deště, kterou snímač deště detekuje.

■ Nastavení citlivosti režimu AUTO

Když je funkce stěrače nastavená do polohy **AUTO**, lze nastavit citlivost snímače deště (pomocí nastavovacího kroužku) tak, aby stěrače fungovaly podle vaší potřeby.

Citlivost snímače

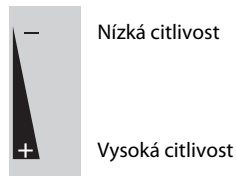

►► Stěrače a ostříkovače

Motor stěrače může chod elektromotoru dočasně zastavit a zabránit tak přetížení. Chod stěračů se obnoví za několik minut po vrácení obvodu do normálního stavu.

►► Automatické stěrače s přerušováním chodem *

Snímač deště se nachází na níže uvedeném místě.

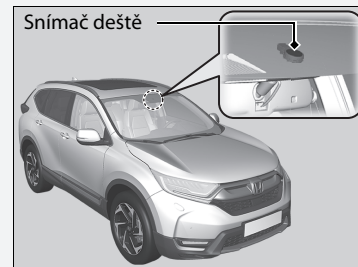

POZNÁMKA

Před následujícími úkony je nutno režim **AUTO** přepnout do polohy **OFF** (vypnuto), aby nedošlo k vážnému poškození systému stěračů:

- Mytí čelního skla
- Průjezd automyčkou
- Neprší

Zadní stěrač/ostřikovač

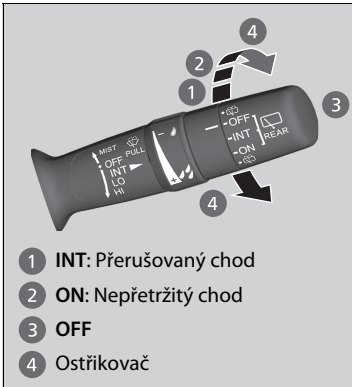

- 1 INT: Přerušovaný chod
- 2 ON: Nepřetržitý chod
- 3 OFF
- 4 Ostřikovač

Zadní stěrač a ostřikovač lze použít, jestliže je spínač zapalování v poloze ZAPNUTO (II)*1.

Spínač stěračů (OFF, INT, ON)

Nastavení spínače stěračů změňte podle intenzity deště.

Ostřikovač (☐)

Stříká, když spínač přepnete do této polohy.

Jeho přidržením se aktivuje stěrač a ostřikovač. Po uvolnění přestane ostřikovač ostřikovat, zadní stěrač provede několik setření a vrátí se do režimu zvoleného nastavením přepínače.

Chod na zpátečku

Pokud zařadíte **R** a stěrače čelního skla jsou aktivní, zadní stěrač se spustí automaticky, i když je jeho spínač vypnutý.

Poloha předních stěračů	Chod zadního stěrače
INT*2 (přerušovaný chod) AUTO*3 (přerušovaný chod)	Přerušovaný
LO (pomalé stírání) HI (rychlé stírání)	Nepřerušovaný

*1: Modely vybavené systémem bezklíčového vstupu mají namísto spínače zapalování tlačítko

ENGINE START/STOP.

*2: Modely s ručním přerušovaným stíráním

*3: Modely s automatickým přerušovaným stíráním

■ Ostřikovače světlometů *

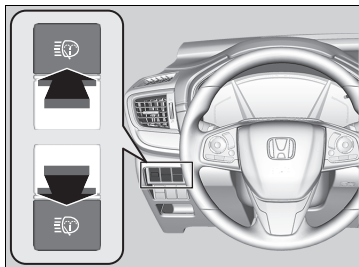

Zapněte světlometry a tlačítkem spusťte ostřikovače světlometů.
Ostřikovače světlometů se také spustí, když po zapnutí spínače zapalování do polohy ZAPNUTO *1 poprvé zapnete ostřikovače čelního skla.

▣ Ostřikovače světlometů *

Ostřikovače světlometů používají stejnou nádrž kapaliny jako ostřikovače čelního skla.

*1: Modely vybavené systémem bezklíčového vstupu mají namísto spínače zapalování tlačítko **ENGINE START/STOP**.

* Není k dispozici u všech modelů

Tlačítko vyhřívání zadního skla / vyhřívání vnějších zrcátek

Chcete-li odmlžit zadní sklo a zrcátka, tlačítko vyhřívání zadního skla a vyhřívání vnějších zrcátek stiskněte, když je spínač zapalování v poloze ZAPNUTO *1.

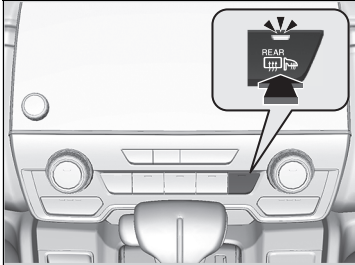

Odmlžování zadního skla a vyhřívání vnějších zrcátek se v závislosti na venkovní teplotě vypne automaticky po 10–30 minutách. K automatickému vypnutí však nedojde, je-li venkovní teplota 0 °C nebo nižší.

Tlačítko vyhřívání zadního skla / vyhřívání vnějších zrcátek

Tento systém spotřebovává mnoho energie, proto ho po odmlžení či odmrazení skla vypněte. Systém také nepoužívejte po delší dobu, běží-li motor na volnoběh. Mohlo by to oslabit akumulátor a ztížit nastartování motoru.

Při venkovní teplotě pod 5 °C se může vyhřívání vnějšího zrcátka automaticky aktivovat na 10 minut po otočení spínače zapalování do polohy ZAPNUTO *1.

*1: Modely vybavené systémem bezklíčového vstupu mají namísto spínače zapalování tlačítko **ENGINE START/STOP**.

Tlačítko vyhřívání čelního skla *

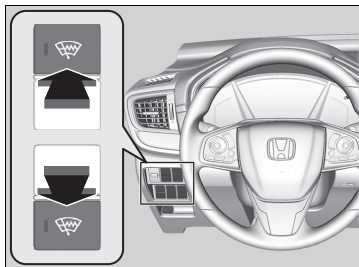

Se spínačem zapalování v poloze ZAPNUTO *1 stisknutím tlačítka vyhřívání čelního skla odmrazte čelní sklo v oblasti klidové polohy stěračů a podél okraje čelního skla na straně řidiče.

Vyhřívání čelního skla se po 15 minutách automaticky vypne.

►► Tlačítko vyhřívání čelního skla *

Tento systém spotřebovává mnoho energie, proto jej po odmrazení skla vypněte. Tento systém také nepoužívejte po delší dobu, běží-li motor na volnoběh. Mohlo by to oslabit akumulátor a ztížit nastartování motoru.

*1: Modely vybavené systémem bezklíčového vstupu mají namísto spínače zapalování tlačítko **ENGINE START/STOP**.

* Není k dispozici u všech modelů

Regulace jasu

Nastavení jasu přístrojové desky

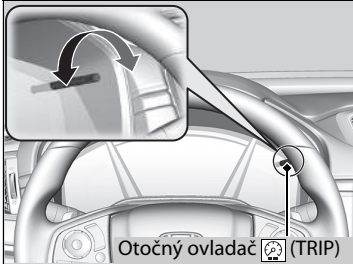

Když se sníží jas přístrojového panelu, můžete k nastavení jasu přístrojového panelu použít otočný ovladač (TRIP).

Zvýšit jas: Ovladačem otočte doprava.

Ztlumit jas: Ovladačem otočte doleva.

Po několika sekundách po úpravě jasu se displej vrátí k předchozímu zobrazení.

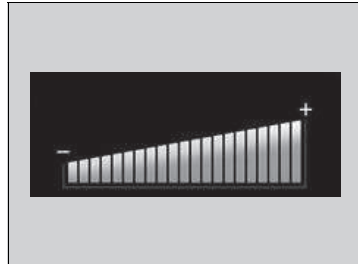

Ukazatel úrovně jasu

Úroveň jasu se během nastavování zobrazuje na displeji.

Regulace jasu

Jas přístrojové desky se sníží při splnění následujících podmínek:

- Spínač zapalování je v poloze ZAPNUTO II*¹.
- Obrysová světla jsou zapnutá.
- Intenzita okolního světla je nízká.

Jas lze nastavit pro různé situace, kdy jsou vnější světla zapnutá a kdy jsou vypnutá.

* 1: Modely vybavené systémem bezklíčového vstupu mají namísto spínače zapalování tlačítko **ENGINE START/STOP**.

■ Nastavení jasu průhledového displeje *

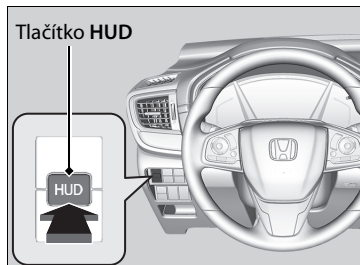

Pokud chcete používat průhledový displej, stiskněte při režimu napájení nastaveném na ZAPNUTO tlačítko **HUD** po dobu cca jedné sekundy.

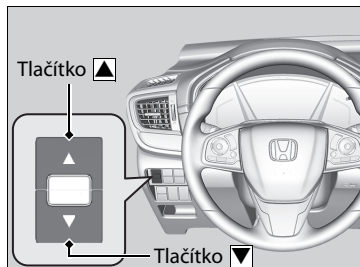

Když je průhledový displej zapnutý, stiskněte a přidržte tlačítko **HUD**, dokud se v informačním rozhraní řidiče nezobrazí ukazatel úrovně jasu.

Zvýšit jas: Stiskněte tlačítko ▲.

Ztlumit jas: Stiskněte tlačítko ▼.

Informační rozhraní řidiče se vrátí do svého původního stavu během několika sekund po dokončení úpravy jasu.

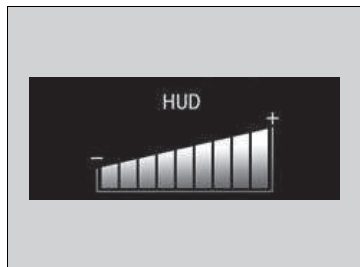

■ Ukazatel úrovně jasu

Úroveň jasu je během provádění její úpravy zobrazena na informačním rozhraní řidiče.

System ukládání polohy při řízení do paměti *

Pomocí systému paměti poloh můžete uložit dvě polohy sedadla řidiče (elektricky ovládané bederní opěrky).

Když odemknete a otevřete dveře řidiče pomocí vysílače dálkového ovládání nebo systému bezklíčového vstupu, sedadlo se automaticky nastaví do jedné ze dvou předvolených poloh.

- Vysílač **DRIVER 1** je spojen s tlačítkem paměti 1.
- Vysílač **DRIVER 2** je spojen s tlačítkem paměti 2.



* Není k dispozici u všech modelů

System ukládání polohy při řízení do paměti *

Pomocí informační/audio obrazovky můžete deaktivovat funkci automatického nastavení sedadel.

▣ Vlastní nastavení funkcí Str. 408

Činnost systému

System nebude fungovat, pokud:

- Je rychlost vozidla vyšší než 5 km/h.
- Je zařazena jiná poloha než **[P]**. (převodovka s plynule měnitelným převodem)
- Uvolníte parkovací brzdu (modely s mechanickou převodovkou).
- Je některé tlačítko paměti stisknuté, když je sedadlo v pohybu.
- Je poloha sedadla nastavena, když je systém aktivní.
- Je poloha paměti **1** nebo **2** nastavena zcela dozadu.

Ukládání polohy do paměti

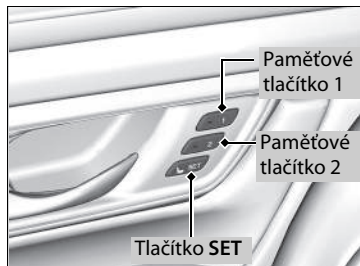

1. Nastavte režim napájení do polohy ZAPNUTO. Nastavte sedadlo řidiče do požadované polohy.
2. Stiskněte tlačítko **SET**.
► Kontrolka paměťového tlačítka bude blikat.
3. Stiskněte a podržte paměťové tlačítko **1** nebo **2** do pěti sekund po stisknutí tlačítka **SET**.
► Po uložení polohy sedadla do paměti kontrolka tlačítka, které jste stiskli, zůstane svítit.

Vyvolání uložené polohy

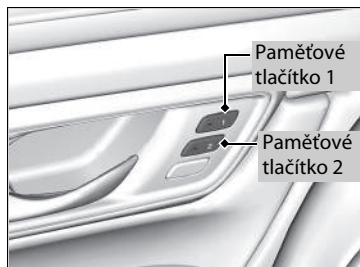

Modely s převodovkou s plynule měnitelným převodem

1. Zařadte polohu **P**.
2. Stiskněte paměťové tlačítko (**1** nebo **2**).
► Kontrolka začne blikat.

Modely s mechanickou převodovkou

1. Zatáhněte parkovací brzdu.
2. Stiskněte paměťové tlačítko (**1** nebo **2**).
► Kontrolka začne blikat.

Sedadlo se automaticky posune do polohy uložené v paměti. Když sedadlo dokončí pohyb, kontrolka zůstane svítit.

Ukládání polohy do paměti

Po stisknutí tlačítka **SET** bude postup ukládání zrušen, když:

- Do pěti sekund nestisknete tlačítko paměti.
- Polohu sedadla znovu upravíte před zazněním dvojitého zvukového signálu.
- Nastavíte režim napájení do jakékoli polohy kromě ZAPNUTO.

Vyvolání uložené polohy

Sedadlo se zastaví, když:

- Stisknete tlačítko **SET** nebo paměťové tlačítko (**1** nebo **2**).
- Upravíte polohu sedadla.
- Uvedete převodovku do jiné polohy než **P** (převodovka s plynule měnitelným převodem).
- Uvolníte parkovací brzdu (modely s mechanickou převodovkou).

Nastavení volantu

Výšku volantu a vzdálenost od vašeho těla lze nastavit tak, abyste volant mohli uchopit pohodlně se správným držením těla k řízení.

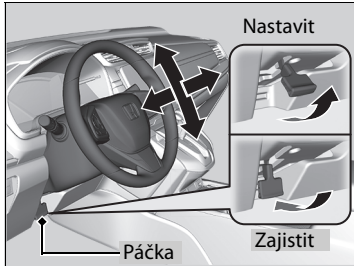

1. Povytáhněte seřizovací páčku volantu.
 - ▶ Seřizovací páčka volantu se nachází pod sloupkem řízení.
2. Volant posuňte nahoru nebo dolů, dovnitř nebo ven.
 - ▶ Dbejte, abyste měli výhled na ukazatele a kontrolky na přístrojové desce.
3. Chcete-li polohu volantu zajistit, zatlačte na seřizovací páčku volantu.
 - ▶ Jakmile nastavení polohy provedete, s volantem zkuste pohnout nahoru, dolů, dovnitř a ven, abyste se ujistili, že jste volant bezpečným způsobem zajistili na místě.

⚠ Nastavení volantu

⚠ VÝSTRAHA

Nastavování polohy volantu za jízdy může způsobit ztrátu kontroly nad vozidlem a vážné zranění při nehodě.

Nastavení volantu provádějte pouze v zastaveném vozidle.

Zpětné zrcátko

Úhel zpětného zrcátka nastavte vsedě se správným držením těla pro řízení.

Zpětné zrcátko s denní a noční polohou*

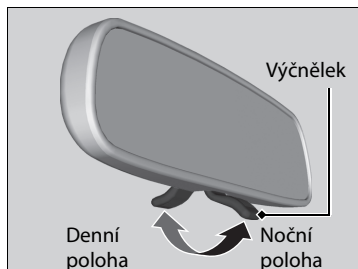

Polohu lze přepnout posouváním páčky. Noční poloha pomůže za jízdy ve tmě snížit ozáření světlometů od vozidel jedoucích za vámi.

Zpětné zrcátko s automatickým stmíváním*

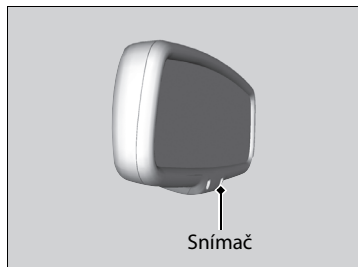

Při jízdě potmě snižuje zpětné zrcátko s automatickým stmíváním díky speciálním snímačům jas světlometů vozidla za vámi. Tato funkce je vždy aktivní.

Zrcátka

Vnitřní a vnější zrcátka udržujte čistá, abyste měli co nejlepší výhled.

Než vyjedete, nastavte si zrcátka.

➤ **Přední sedadla** Str. 246

Zpětné zrcátko s automatickým stmíváním*

Funkce automatického stmívání se vypne, je-li převodovka v poloze **R**.

Elektricky ovládaná vnější zrcátka

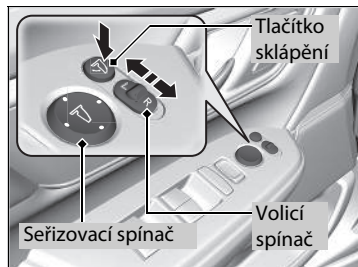

Nastavení vnějších zrcátek můžete provádět, jestliže je spínač zapalování v poloze ZAPNUTO **II***1.

■ Nastavení polohy zrcátek

L/R volicí spínač: Vyberte levé nebo pravé zrcátko. Po dokončení nastavení zrcátka spínač vraťte do středové polohy.

Spínač nastavení polohy zrcátek: Chcete-li zrcátkem hýbat, spínač stiskněte doleva, doprava, nahoru nebo dolů.

■ Sklopná vnější zrcátka

Stiskněte tlačítko sklápění, abyste vnější zrcátka sklopili nebo vyklopili.

*1: Modely vybavené systémem bezklíčového vstupu mají namísto spínače zapalování tlačítko

ENGINE START/STOP.

■ Vnější zrcátko s funkcí sklopení při couvání*

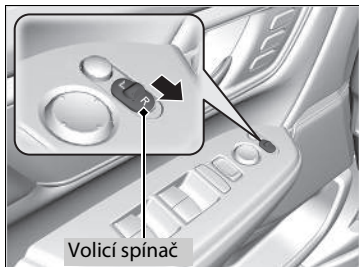

Po zapnutí se při zařazení **R** vnější zrcátko na straně spolujezdce automaticky sklopí dolů. To při couvání zlepšuje výhled na straně spolujezdce. Jakmile **R** vyřadíte, zrcátko se automaticky vrátí do své původní polohy.

Chcete-li tuto funkci zapnout, přepněte spínač zapalování do polohy ZAPNUTO **II***¹ a spínač polohy zrcátka posuňte na stranu spolujezdce.

*1: Modely vybavené systémem bezklíčového vstupu mají namísto spínače zapalování tlačítko **ENGINE START/STOP**.

* Není k dispozici u všech modelů

Funkce automatického sklopení zpětného zrcátka *

■ Sklopení vnějších zrcátek

Dvakrát během 10 sekund na dálkovém ovládní stiskněte tlačítko zamykání a přidržte je.

- ▶ Tlačítko můžete pustit, jakmile se zrcátka začnou automaticky sklápět.

Modely se systémem bezklíčového vstupu

Dotkněte se dvakrát během 10 sekund tlačítko zamykání na předních dveřích nebo dveřích zavazadlového prostoru.

- ▶ Zrcátka se začnou sklápět automaticky.

■ Vyklopení vnějších zrcátek

Dálkovým ovládním odemkněte všechny dveře včetně dveří zavazadlového prostoru. Otevřete dveře řidiče.

- ▶ Zrcátka se začnou vyklápět automaticky.

Modely se systémem bezklíčového vstupu

Vezměte za kliku některých předních dveří a odemkněte všechny dveře. Otevřete dveře řidiče.

- ▶ Zrcátka se začnou vyklápět automaticky.

»» Funkce automatického sklopení zpětného zrcátka *

Automatické vyklopení zrcátek nelze aktivovat automaticky, pokud byla sklopena pomocí tlačítka sklopení.

Vnější zrcátka se automaticky nesklápí, pokud vozidlo zamknete zevnitř pomocí zámku nebo hlavního spínače zámků dveří.

* Není k dispozici u všech modelů

Přední sedadla

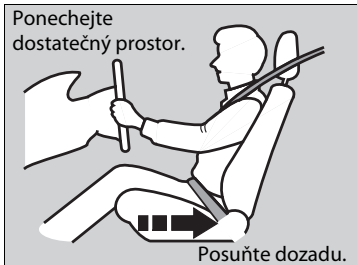

Sedadlo řidiče nastavte co nejvíce dozadu tak, abyste zároveň měli vozidlo plně pod kontrolou. Musíte být schopni sedět vzpřímeně, opření o sedadlo, být schopni přiměřeným způsobem sešlápnout pedály bez nutnosti předklonit se a pohodlně držet volant. Sedadlo spolujezdce nastavte podobným způsobem tak, aby bylo co možná nejdále od předního airbagu v palubní desce.

Nastavení poloh sedadel

■ Nastavení poloh předních elektricky ovládaných sedadel*

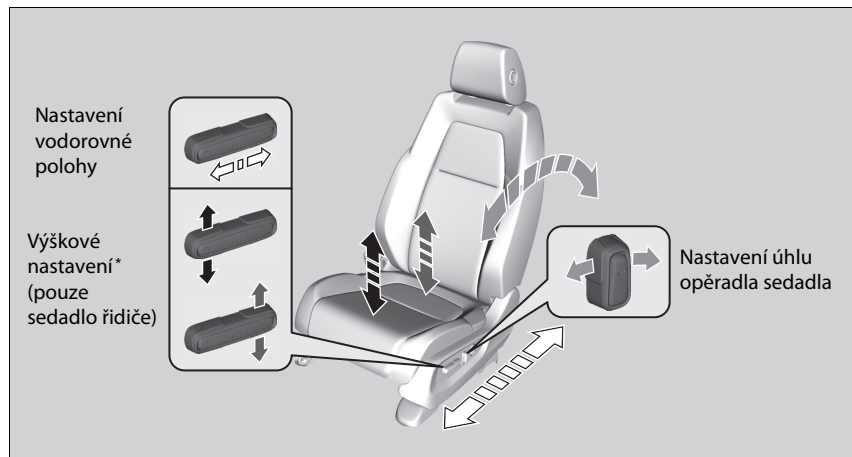

» Sedadla

⚠ VÝSTRAHA

Sezení příliš blízko přednímu airbagu může při naplnění předních airbagů vést k vážnému zranění nebo usmrcení.

Vždy sedte co nejdále od předních airbagů, avšak tak, abyste měli kontrolu nad vozidlem.

Kromě úprav nastavení sedadla lze také nastavit volant nahoru, dolů, dovnitř a ven. Mezi středem volantu a hrudníkem ponechejte vzdálenost alespoň 25 cm.

Úpravy nastavení sedadel vždy provádějte před jízdou.

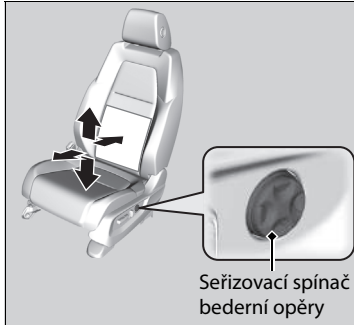

■ Seřizovací spínač bederní opěry*

Stiskněte horní část: Zvýší se horní část bederní opěry.

Stiskněte dolní část: Zvýší se dolní část bederní opěry. (Sníží opěru horní části.)

Stiskněte přední část: Zvýší se celá bederní opěra.

Stiskněte zadní část: Sníží se celá bederní opěra.

* Není k dispozici u všech modelů

■ Nastavení předních ručně ovládaných sedadel*

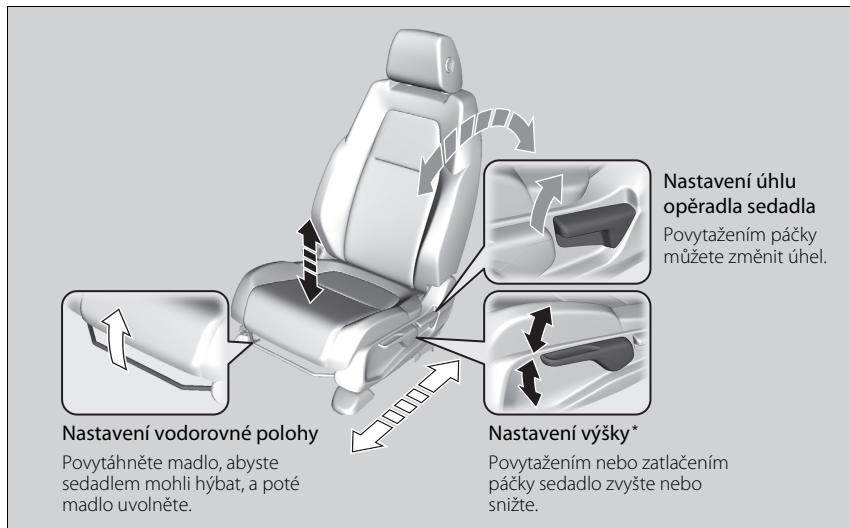

►► Nastavení předních ručně ovládaných sedadel*

Až sedadlo správně nastavíte, zahoupejte s ním dopředu a dozadu a ujistěte se, že je v zajištěné poloze.

Nastavení opěradel sedadel

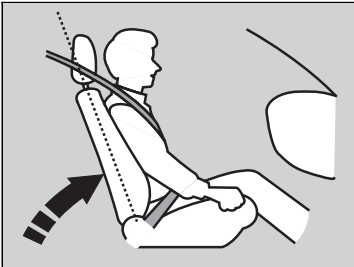

Opěradlo sedadla řidiče nastavte do pohodlné, vzpřímené polohy tak, aby byl mezi vaším hrudníkem a krytem airbagu na středu volantu ponechán dostatečný prostor.

Spolujezdec také musí nastavit své sedadlo do pohodlné, vzpřímené polohy.

Sklopení opěradla sedadla tak, že ramenní část pásu již nespočívá na hrudníku cestujícího, snižuje ochrannou schopnost pásu. Také zvyšuje pravděpodobnost sklouznutí pod pásem a vážného zranění při nehodě. Čím dále je opěradlo sedadla sklopeno, tím vyšší je riziko zranění.

⌘ Nastavení opěradel sedadel

⚠ VÝSTRAHA

Příliš velký sklon opěradla sedadla může při nehodě vést k vážnému zranění nebo usmrcení.

Opěradlo sedadla nastavte do vzpřímené polohy a o sedadlo se opřete.

Mezi vaše záda a opěradlo sedadla nekládejte žádné předměty, jako například polštář.

Mohlo by to narušit správnou funkci airbagů nebo bezpečnostního pásu.

Pokud se nemůžete dostat dostatečně daleko od volantu a zároveň dosáhnout na ovládací prvky, doporučujeme vám informovat se, zda by vám nemohl pomoci nějaký typ adaptivního vybavení.

Druhá řada sedadel

Nastavení poloh sedadel

Modely bez třetí řady sedadel

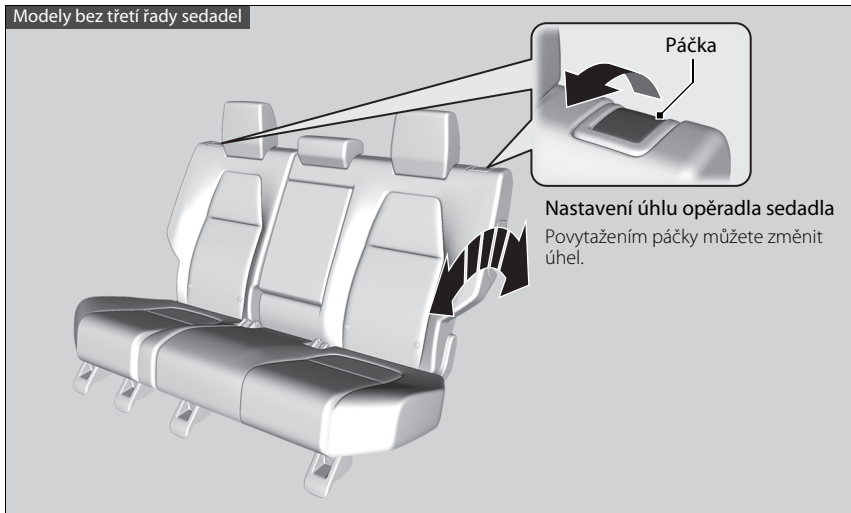

►► Druhá řada sedadel

Až sedadlo správně nastavíte, zahoupejte s ním dopředu a dozadu a ujistěte se, že je v zajištěné poloze.

Modely s třetí řadou sedadel

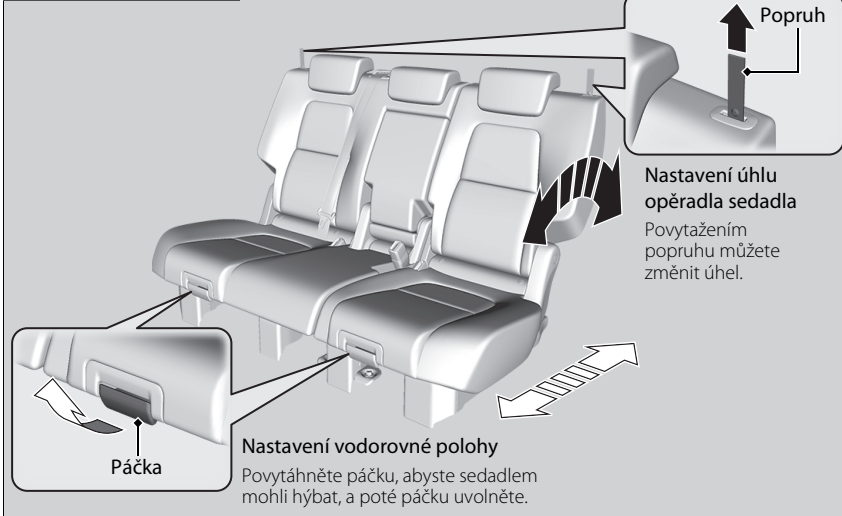

►► Druhá řada sedadel

Modely s třetí řadou sedadel

⚠ VÝSTRAHA

Při náhlé akceleraci či zastavení nebo v případě nehody se může nezajištěné sedadlo nebo opěradlo sedadla posunout mimo polohu nebo se bez varování sklopit.

Sedadlo nebo opěradlo sedadla, které se náhle posune nebo sklopí, může způsobit vážný či smrtelný úraz.

Před jízdou vždy zkontrolujte, zda jsou všechna sedadla a opěradla sedadel bezpečně zajištěná.

Modely bez třetí řady sedadel

Sklopení druhé řady sedadel

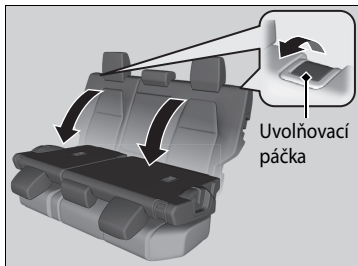
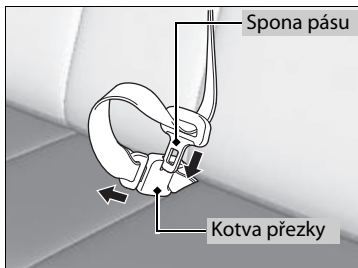

1. Nejprve složte bezpečnostní pás středního sedadla. Zasuňte sponu pásu do drážky na straně kotevní přezky.
2. Naviňte bezpečnostní pás do držáku ve stropě.
 ➤ **Bezpečnostní pás s oddělitelným ukotvením*** Str. 51
3. Spustíte opěrkou hlavy druhé řady sedadel do nejnižší polohy. Vraťte loketní opěrku do opěradla sedadla.

Ze strany druhé řady sedadel

4. Zatáhněte za uvolňovací páčku a opěradlo sedadla sklopte dolů.

►► Sklopení druhé řady sedadel

⚠ VÝSTRAHA

Před jízdou se ujistěte, že opěradla sedadel jsou pevně zajištěna.

Opěradla zadních sedadel lze sklopit za účelem převozu větších předmětů v zavazadlovém prostoru.

Při vracení opěradla sedadla do původní polohy je silně zatlačte dozadu. Také zajistěte, aby bezpečnostní pásy byly umístěny před opěradlem sedadla.

Zajistěte, aby všechny předměty v zavazadlovém prostoru a předměty prostrčené otvorem na zadní sedadla byly řádně připevněné. Volné předměty mohou při prudkém brzdění vylétnout vpřed.

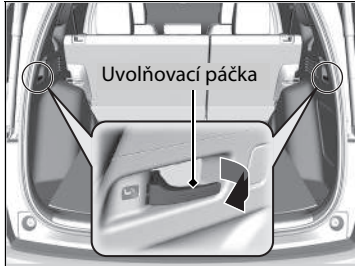

Ze strany zavazadlového prostoru

4. Zatáhněte za uvolňovací páčku a opěradlo sedadla sklopte dolů.

Modely s třetí řadou sedadel

Sklopení druhé řady sedadel

Levou a pravou polovinu sedáku sedadel ve druhé řadě můžete sklopit samostatně, čímž lze zvětšit zavazadlový prostor.

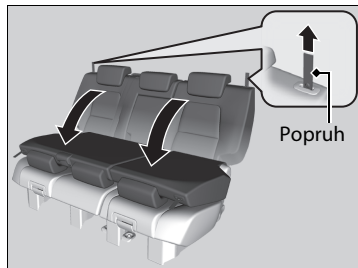

1. Spustíte opěrku hlavy do nejnižší polohy. Vraťte loketní opěrku do opěradla sedadla.
2. Zatáhněte za popruh nastavení úhlu opěradla sedadla.

Chcete-li sedadlo vrátit do původní polohy, zatáhněte za opěradlo sedadla a narovnejte ho do vzpřímené polohy.

Sklopení druhé řady sedadel

Přední sedadla musí být dostatečně vpředu, aby nekolidovala se sklopenými sedadly ve druhé řadě.

Chcete-li opěradlo sedadla zajistit ve svislé poloze, zatlačte jej směrem dozadu, dokud nedojde k zajištění.

Před vyjetím zkontrolujte, zda jsou opěradlo sedadla, opěrky hlavy a sedák bezpečně zajištěny na svých místech. Dále zajistěte, aby ramenní části všech zadních bezpečnostních pásů byly umístěny před opěradlem sedadla a středový bezpečnostní pás byl umístěn zpět v držáku.

Modely s třetí řadou sedadel

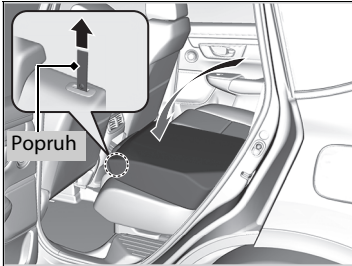
Přístup ke třetí řadě sedadel

1. Spustte opěrku hlavy druhé řady sedadel do nejnižší polohy.
2. Zatáhněte za popruh u opěrky sedadla a sklopte opěradlo.

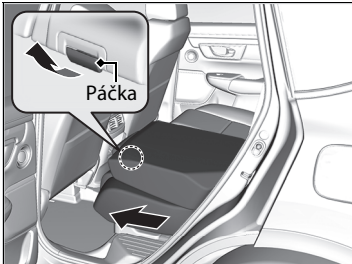

3. Zatáhněte za páčku a posuňte celé sedadlo dopředu.

▶▶ Přístup ke třetí řadě sedadel

Při nástupu na sedadlo ve třetí řadě si dejte pozor, abyste nezakopli o bezpečnostní pás sedadla ve druhé řadě.

Přední sedadla musí být dostatečně vpředu, aby nekolidovala se sklopenými sedadly ve druhé řadě.

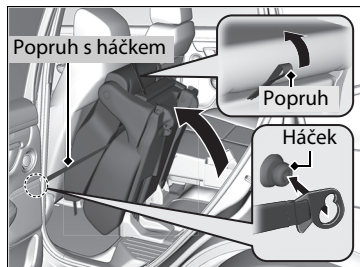

4. Zatáhněte za popruh na sedadle a zvedněte celé sedadlo.
5. Zavěste popruh s háčkem umístěný vedle sedadla na sloupek a upevněte jej.

Třetí řada sedadel*

Nastavení poloh sedadel

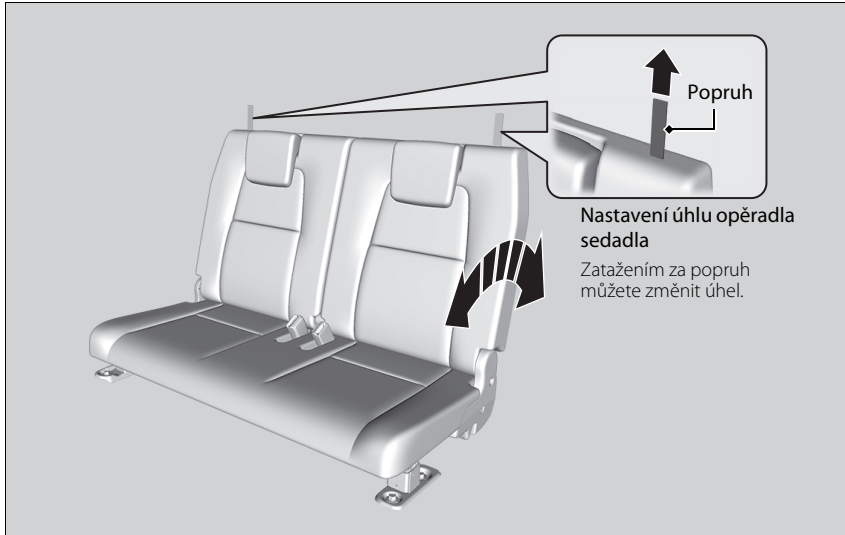

▶▶ Třetí řada sedadel*

Až sedadlo správně nastavíte, zahoupejte s ním dopředu a dozadu a ujistěte se, že je v zajištěné poloze.

* Není k dispozici u všech modelů

Modely s třetí řadou sedadel

■ Sklopení sedadla ve třetí řadě

Levou a pravou polovinu sedáku sedadel ve třetí řadě můžete sklopit samostatně, čímž lze zvětšit zavazadlový prostor.

■ Sklápění sedadla

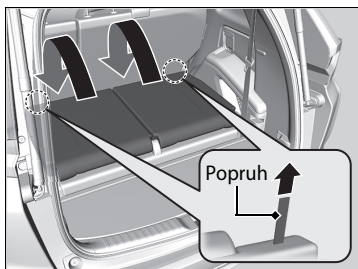

1. Spustte opěrku hlavy třetí řady sedadel do nejnižší polohy.
2. Zcela vytáhněte popruh na opěradle sedadla.
3. Držte popruh vytažený a zatlačte opěradlo sedadla dopředu.
 - Pokud chcete využívat zavazadlový prostor jako plochu, dejte víko v podlaze do horní polohy.
 - **Prostor pro uskladnění zavazadel** Str. 272

■ Vrácení sedadla do původní polohy

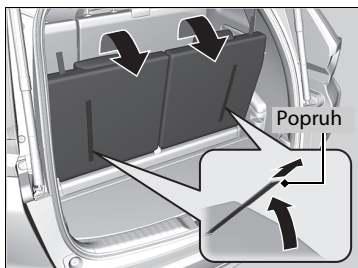

1. Držte popruh vytažený a zatlačte opěradlo nahoru.
2. Vytáhněte opěrku hlavy do původní polohy.

►► Sklopení sedadla ve třetí řadě

Zkontrolujte, zda jsou všechny předměty v zavazadlovém prostoru nebo přesahující na třetí řadu sedadel řádně zajištěny. Volné předměty mohou při prudkém brzdění vylétnout vpřed.

►► Vrácení sedadla do původní polohy

Před vyjetím zkontrolujte, zda jsou opěradlo sedadla a opěrky hlavy bezpečně zajištěny na svých místech.

Udržujte správnou polohu vsedě

Poté, co všichni cestující dokončí nastavení svých sedadel a opěrek hlavy a připoutají se, je velice důležité, aby i nadále seděli vzpřímeně, opření o sedadlo a s nohama na zemi, dokud vozidlo bezpečným způsobem nezaparkuje a motor nebude vypnutý.

Nesprávné sezení může zvýšit pravděpodobnost zranění při nehodě. Jestliže se například cestující skrčí, lehne si, otočí se bokem, usadí se dopředu, nahne se vpřed nebo do stran, zvedne jednu nebo obě nohy, výrazně se zvyšuje pravděpodobnost zranění při nehodě.

Navíc cestující, který není na místě na předním sedadle, může při nehodě být vážně nebo smrtelně zraněn nárazem do vnitřních částí vozidla nebo nárazem naplňujícího se airbagu.

Udržujte správnou polohu vsedě

▲ VÝSTRAHA

Nesprávné sezení nebo sezení mimo správnou polohu může při nehodě vést k vážnému zranění nebo usmrcení.

Vždy sedte vzpřímeně, opření o sedadlo, s nohama na zemi.

Opěrky hlavy

Vaše vozidlo je vybaveno opěrkami hlavy na všech místech k sezení.

Nastavení předních opěrek hlavy

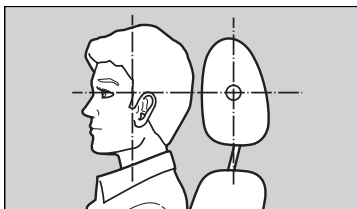

Hlavu umístěte na střed opěrky hlavy.

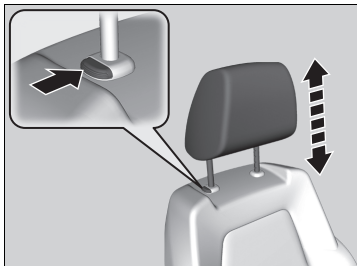

Opěrky hlavy jsou nejúčinnější ochranou proti riziku hyperflexe krku a jiných zranění způsobených nárazem zezadu, jestliže střed hlavy cestujícího spočívá na středu opěrky hlavy. Horní okraj uší cestujícího musí být v jedné rovině se středem opěrky hlavy.

Chcete-li opěrku hlavy zvýšit: Zatáhněte za ni vzhůru.

Chcete-li opěrku hlavy snížit: Zatlačte na ni, současně stiskněte uvolňovací tlačítko.

Nastavení předních opěrek hlavy

⚠ VÝSTRAHA

Nesprávné umístění opěrek hlavy snižuje jejich účinnost a zvyšuje pravděpodobnost vážného zranění při nehodě.

Dbejte, aby opěrky hlavy byly před jízdou správně nastavené na svém místě.

Má-li systém opěrek hlavy fungovat správně:

- Na opěrky hlavy nebo nohy opěrky nezavěšujte žádné předměty.
- Mezi cestujícího a opěradlo sedadla neumísťujte žádné předměty.
- Každou opěrku namontujte na její správné místo.

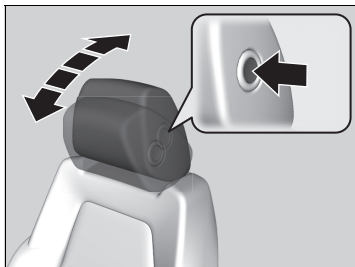

Naklopení opěrky hlavy dopředu:

Zatlačte její zadní stranu dopředu.

Naklopení opěrky hlavy dozadu:

Tlačte ji dozadu a současně držte stisknuté uvolňovací tlačítko na boku opěrky hlavy.

Modely bez třetí řady sedadel

Změna polohy opěrek hlavy na středovém sedadle ve druhé řadě

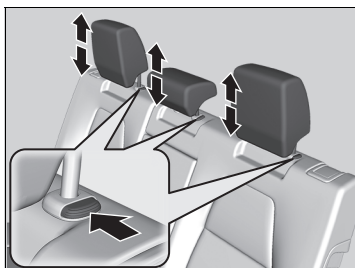

Cestující sedící na sedadle ve druhé řadě uprostřed musí dříve, než se vozidlo dá do pohybu, nastavit výšku opěrky hlavy do vhodné polohy.

Chcete-li opěrku hlavy zvýšit:

Zatáhněte za ni vzhůru.

Chcete-li opěrku hlavy snížit:

Zatlačte na ni, současně stiskněte uvolňovací tlačítko.

Změna polohy opěrek hlavy na středovém sedadle ve druhé řadě

Používáte-li opěrku hlavy na středním sedadle ve druhé řadě, vytáhněte opěrku hlavy do nejvyšší polohy. Nepoužívejte ji v nižší poloze.

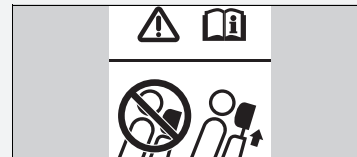

Modely s třetí řadou sedadel

Změna polohy opěrek hlavy na středovém sedadle ve druhé a třetí řadě

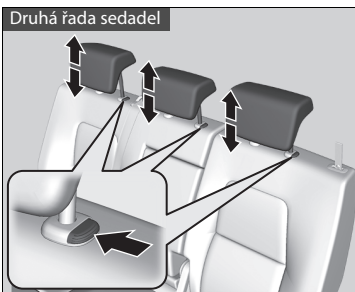

Cestující sedící na sedadle ve druhé a třetí řadě uprostřed musí dříve, než se vozidlo dá do pohybu, nastavit výšku opěrky hlavy do vhodné polohy.

Chcete-li opěrku hlavy zvýšit:

Zatáhněte za ni vzhůru.

Chcete-li opěrku hlavy snížit:

Zatlačte na ni, současně stiskněte uvolňovací tlačítka.

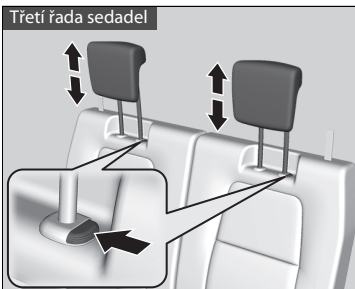

» Změna polohy opěrek hlavy na středovém sedadle ve druhé a třetí řadě

Používáte-li opěrku hlavy na středním sedadle ve druhé a třetí řadě, vytáhněte opěrku hlavy do nejvyšší polohy. Nepoužívejte ji v nižší poloze.

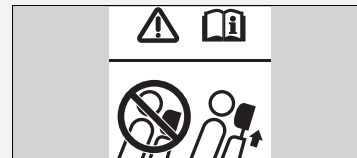

Demontáž a montáž opěrek hlavy

Opěrky hlavy lze demontovat pro účely čištění nebo opravy.

Postup demontáže opěrky hlavy:

Opěrku co nejvíce vytáhněte. Poté stiskněte uvolňovací tlačítko a vytáhněte ji vzhůru a ven.

Postup montáže opěrky hlavy:

Nohy opěrky zasuňte zpět na místo, poté nastavte vhodnou výšku a současně stiskněte uvolňovací tlačítko. Zatáhnutím za opěrku vzhůru se přesvědčte, zda je zajištěná na místě.

Demontáž a montáž opěrek hlavy

⚠ VÝSTRAHA

Pokud opěrky hlavy nenamontujete zpět, nebo je nenamontujete zpět správně, může to při nehodě vést k vážnému zranění.

Před jízdou vždy opěrky hlavy nasadte zpět.

Loketní opěrka

■ Používání loketní opěrky předních sedadel

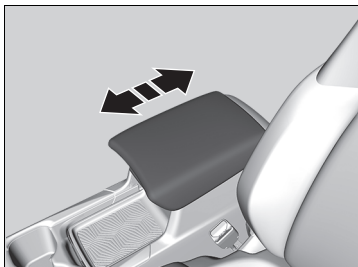

Víko konzoly lze použít jako loketní opěrku.

Nastavení:

Loketní opěrku posuňte do požadované polohy.

■ Používání loketní opěrky sedadel ve druhé řadě



Opěrku v opěradle středového sedadla vytáhněte ven.

Vnitřní světla

Spínače vnitřního světla



■ ON (zapnuto)

Stropní světlo se rozsvítí bez ohledu na to, zda jsou dveře otevřené nebo zavřené.

■ Aktivace dveřmi

Vnitřní světla se rozsvítí v následujících situacích:

- Pokud jsou některé dveře otevřené.
- Odemknete dveře řidiče.

Modely bez systému bezklíčového vstupu

- Vytáhnete klíč ze spínače zapalování.

Modely se systémem bezklíčového vstupu

- Když je režim napájení ve stavu VOZIDLO VYPNUTO (ZAMKNUTO).

■ OFF (vypnuto)

Vnitřní světla zůstanou svítit bez ohledu na to, zda jsou dveře otevřené nebo zavřené.

Spínače vnitřního světla

V poloze aktivované dveřmi vnitřní světla zeslábnou a zhasnou přibližně 30 sekund po zavření dveří. Světla zhasnou po 30 sekundách v následujících situacích:

- Když odemknete dveře řidiče, ale neotevřete je.

Modely bez systému bezklíčového vstupu

- Když vytáhnete klíč ze spínače zapalování, avšak neotevřete dveře.

Modely se systémem bezklíčového vstupu

- Když nastavíte režim napájení do polohy VOZIDLO VYPNUTO (ZAMKNUTO), ale neotevřete dveře.

Dobu stmívání vnitřních světel můžete změnit.

Modely s barevným audiosystémem

➤ **Vlastní nastavení funkcí** Str. 157

Modely s displejem audiosystému

➤ **Vlastní nastavení funkcí** Str. 408

Vnitřní světla zhasnou okamžitě v následujících situacích:

- Když zamknete dveře řidiče.

Modely bez systému bezklíčového vstupu

- Když zavřete dveře řidiče s klíčem ve spínači zapalování.

Modely se systémem bezklíčového vstupu

- Když zavřete dveře řidiče v režimu PŘÍSLUŠENSTVÍ.
- Když nastavíte režim napájení do polohy ZAPNUTO.

► Spínače vnitřního světla

Abyste předešli vybití akumulátoru, nenechávejte vnitřní světlo dlouho zapnuté, pokud je motor vypnutý.

Když ponecháte některé dveře otevřené v režimu VOZIDLO VYPNUTO (ZAMKNUTO) nebo klíč není ve spínači zapalování, vnitřní světla zhasnou po přibližně 15 minutách.

Čtecí světla



■ Přední sedadlo

Čtecí světla lze rozsvítit a zhasnout stiskem tlačítka  (čtecí světlo).

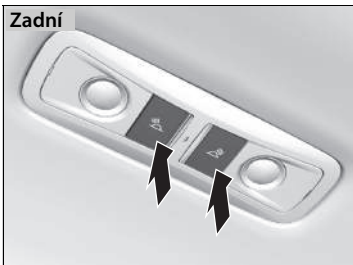

■ Druhá řada sedadel

Čtecí světla lze rozsvítit a zhasnout stiskem tlačítka  (čtecí světlo).

» Čtecí světla

Modely s panoramatickým střešním oknem

Je-li spínač vnitřního světla v poloze aktivované dveřmi a některé dveře jsou otevřené nebo je spínač vnitřního světla v poloze **ON**, zadní čtecí světlo po stisknutí tlačítka  (čtecí světlo) nezasne.

Světla zavazadlového prostoru

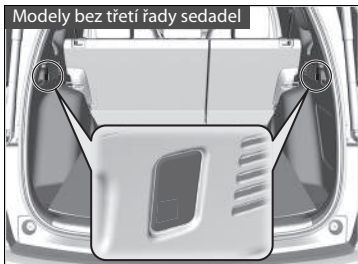

Světla v zavazadlovém prostoru se rozsvítí po otevření dveří zavazadlového prostoru.

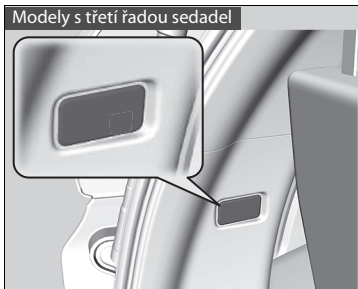

» Světla zavazadlového prostoru

Světla v zavazadlovém prostoru nemají spínač zapnutí/vypnutí. Pokud ponecháte dveře zavazadlového prostoru delší dobu otevřené, světla po 30 minutách automaticky zhasnou.

Odkládací prostory

Odkládací schránka

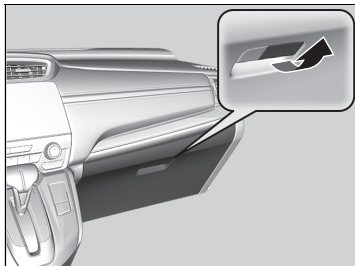

Chcete-li odkládací schránku otevřít, zatáhněte za páčku.

►► Odkládací schránka

▲ VÝSTRAHA

Otevřená odkládací schránka může při nehodě způsobit spolujezdci vážné zranění, dokonce i když je spolujezdec připoután bezpečnostním pásem.

Za jízdy vždy nechejte odkládací schránku zavřenou.

■ Schránka ve středové konzole

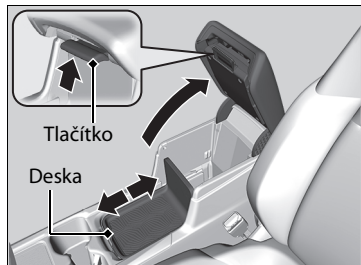

Pokud ji chcete otevřít, použijte tlačítko. Polohu desky můžete změnit posunem dopředu nebo dozadu.

■ Odebrání desky

1. Posuňte desku dozadu.

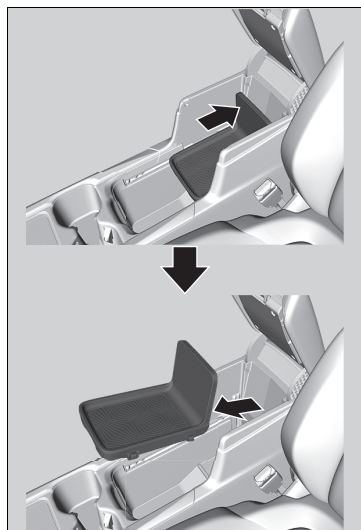

2. Lehce zvedněte okraj desky a poté ji vytáhněte.

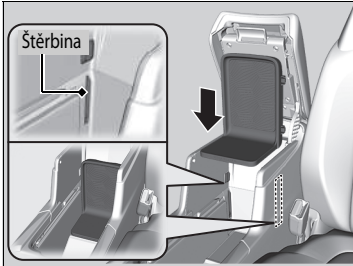

Ukládání desky:
Zarovnejte desku s výřezy v zadní části schránky
v konzole a poté ji zatlačte dolů až do pevné
polohy.

■ Prostor pro uskladnění zavazadel

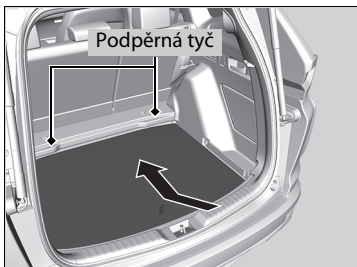
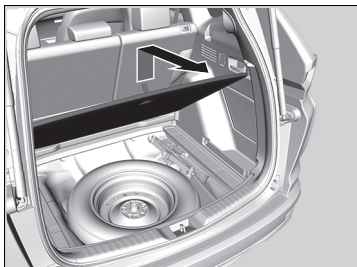
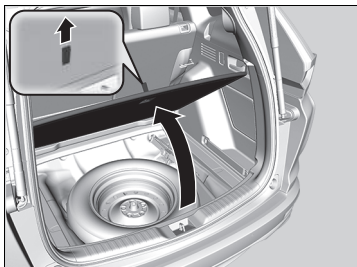

Modely bez třetí řady sedadel

■ Když dáváte kryt podlahy do spodní polohy

Vhodné pro uložení vysokého předmětu.

1. Zatažením za popruh otevřete kryt podlahy zavazadlového prostoru.
2. Zatažením popruhu nahoru zvedněte kryt podlahy.
3. Kryt podlahy přitáhněte k sobě tak, aby se uvolnil z podpěrných tyčí.
4. Zatlačte vzdálenější konec krytu podlahy dolů pod podpěrnou tyč a poté zatlačte dolů druhý konec.

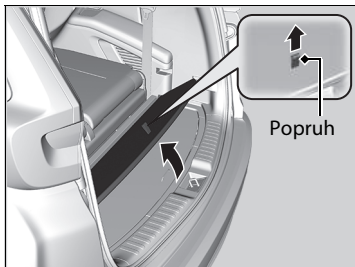

Modely s třetí řadou sedadel

■ Když dáváte kryt podlahy do horní polohy

Když zatlačíte třetí řadu sedadel dopředu a dáte kryt podlahy do horní polohy, můžete v zavazadlovém prostoru skladovat objemnější předměty.

1. Sklápění třetí řady sedadel.
 Sklopení sedadla ve třetí řadě Str. 258

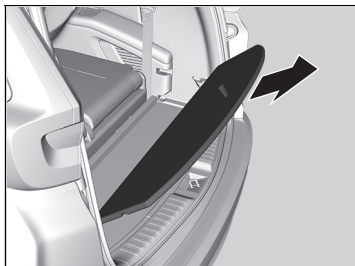

2. Zatažením za popruh otevřete kryt podlahy zavazadlového prostoru.
3. Kryt podlahy přitáhněte k sobě tak, aby se uvolnil z podpěrných tyčí.
4. Dejte kryt podlahy do horní polohy a zatlačte jej na doraz.

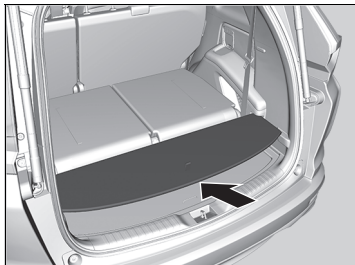

Modely s třetí řadou sedadel

■ Schránka v podlaze zavazadlového prostoru

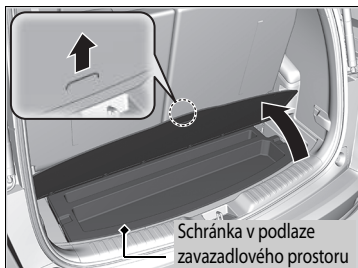

Zvedněte spodní kryt podlahy zavazadlového prostoru nahoru.

Držáky nápojů

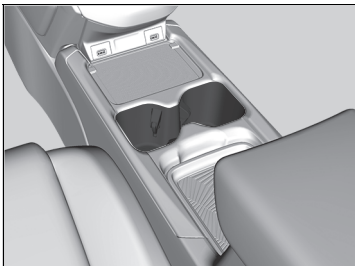

■ Držáky nápojů na předních sedadlech

Jsou umístěny v konzole mezi předními sedadly.

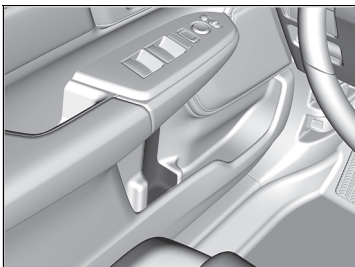

■ Držáky nápojů v předních dveřích

Nacházejí se na kapsách v předních dveřích.

Modely bez třetí řady sedadel



■ Držáky nápojů ve druhé řadě sedadel

Chcete-li použít držáky nápojů na sedadlech ve druhé řadě, sklopte loketní opěrku dolů.

Držáky nápojů

POZNÁMKA

Rozlité tekutiny mohou poškodit čalounění, koberce a elektrické součásti interiéru.

Při používání držáků nápojů dbejte opatrnosti. Horké kapaliny vás mohou opařit.

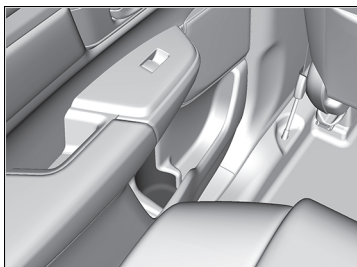
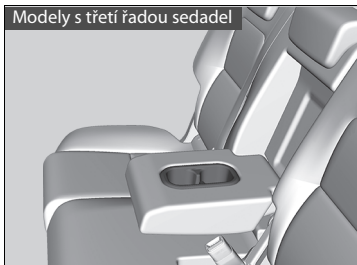

■ Držáky nápojů v zadních dveřích

Nacházejí se na kapsách v zadních dveřích.

Modely s třetí řadou sedadel

■ Držáky nápojů ve třetí řadě sedadel

Pokud chcete použít držák nápojů, vytáhněte jej nahoru.

Úhel držáku nápojů můžete upravit podle rozměrů nápoje.

■ Věšáky na oděvy

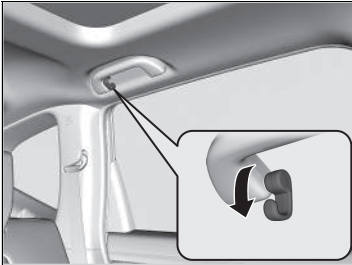

Věšáky na oděvy jsou vzadu na zadním levém a pravém madle. Chcete-li je použít, potáhněte je dolů.

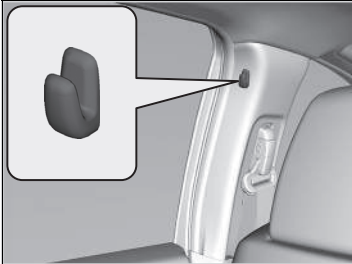

Věšáky na oděvy jsou vzadu na zadním levém a pravém sloupku dveří.

▣ Věšáky na oděvy

Věšáky na oděvy nejsou navrženy k tomu, aby unesly velké nebo těžké předměty.

Kotvicí úchyty*

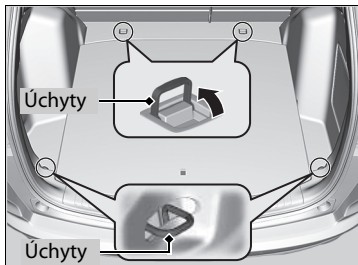

K upínacím úchytům na podlaze zavazadlového prostoru můžete přichytit síť zajišťující předměty.

Háčky na zavazadla*

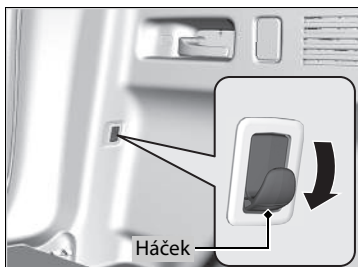

Na háčky na zavazadla na obou stranách zavazadlového prostoru lze zavěsit lehké předměty.

»Kotvicí úchyty*

Zajistěte, aby nikdo neměl přístup k předmětům v zavazadlovém prostoru za jízdy. Volné předměty mohou při prudkém brzdění způsobit zranění.

»Háčky na zavazadla*

POZNÁMKA

Na háčky na zavazadla nevěste velké předměty nebo předměty s hmotností vyšší než 3 kg. Těžké nebo velké předměty mohou háčky poškodit.

Držák slunečních brýlí



Chcete-li držák brýlí otevřít, stiskněte a uvolněte prohlubeň. Chcete-li jej zavřít, znovu jej přitlačte, až zacvakne.

Do tohoto držáku můžete uložit brýle a jiné malé předměty.



■ Konverzační zrcátko*

Držáky slunečních brýlí se dodávají se zrcátkem. Otevřete úplně držák slunečních brýlí a pak je zatlačte do první aretované polohy.

Zrcátko můžete použít pro sledování zadních sedadel.

☒ Držák slunečních brýlí

Držák nechejte za jízdy zavřený, s výjimkou doby přístupu k uloženým předmětům.

* Není k dispozici u všech modelů

■ Kryt zavazadlového prostoru *

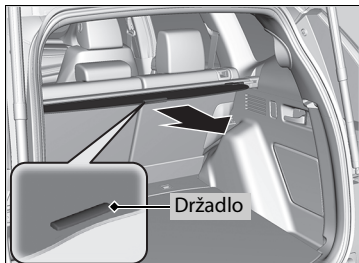

Kryt zavazadlového prostoru může být použit k ukrytí zavazadel v zavazadlovém prostoru a jejich ochraně před přímým slunečním světlem.

■ Vysunutí:

Zvedněte rukojeť uprostřed krytu, aby se uvolnily konce, poté zatáhněte za kryt a zajistěte upevňovací tyče do háčků na obou stranách dveří zavazadlového prostoru.

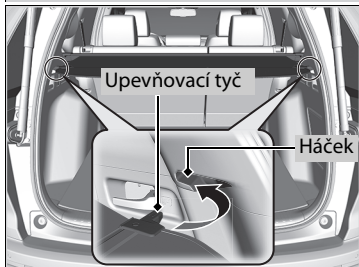

▣ Kryt zavazadlového prostoru *

Zajistěte, aby nikdo neměl přístup k předmětům v zavazadlovém prostoru za jízdy. Volné předměty mohou při prudkém brzdění způsobit zranění.

Neskládejte předměty v zavazadlovém prostoru do výšky přesahující horní okraj sedadla. Mohly by zablokovat výhled a v případě prudkého zastavení by mohly proniknout do vozidla.

Aby nedošlo k poškození krytu zavazadlového prostoru:

- Nepokládejte na kryt zavazadlového prostoru žádné předměty.
- Nepokládejte na kryt zavazadlového prostoru žádná břemena.

Každá upevňovací tyč musí být při zasunutí krytu zavazadlového prostoru v příslušné zadržovací drážce. Pokud nejsou tyče v drážce, mohou způsobovat hluk při kontaktu s okolními povrchy.

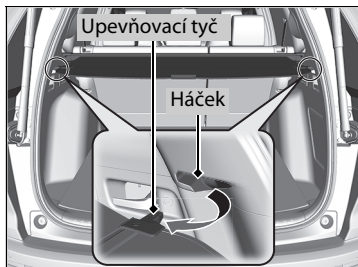

■ **Zasunutí:**

Vysuňte tyče z háčků a pak pomalu navíjejte zpět až do úplného zasunutí.

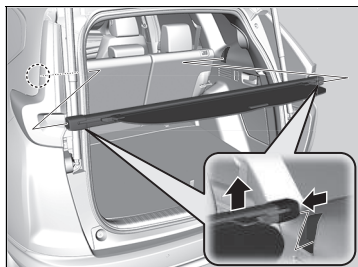

■ **Vyjmutí:**

Zatlačte na jeden z konců směrem dovnitř, pak ho zvedněte nahoru.

Další komfortní prvky interiéru

■ Napájecí zásuvky příslušenství

Napájecí zásuvky příslušenství lze používat, když je spínač zapalování v poloze PŘÍSLUŠENSTVÍ **I** nebo ZAPNUTO **II***1.

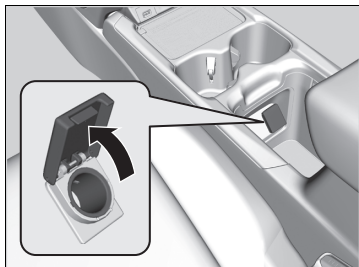

■ Schránka ve středové konzole

Chcete-li schránku použít, posuňte přihrádku dozadu a otevřete kryt.

» Napájecí zásuvky příslušenství

POZNÁMKA

Nezasunujte do ní vložku zapalovače cigaret automobilového typu. Napájecí zásuvka příslušenství by se mohla přehřát.

Napájecí zásuvka příslušenství je určena k napájení příslušenství na stejnosměrný proud 12 V se jmenovitým příkonem do 180 W (15 A).

Chcete-li předejít vybití akumulátoru, napájecí zásuvku příslušenství používejte, pouze pokud je motor v chodu.

Pokud napájecí zásuvku příslušenství nepoužíváte, zavřete její krytku, aby dovnitř nevnikly malé předměty.

*1: Modely vybavené systémem bezklíčového vstupu mají namísto spínače zapalování tlačítko ENGINE START/STOP.

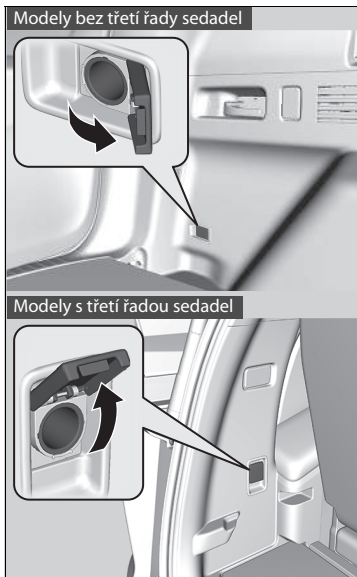

■ Zavazadlový prostor

K použití otevřete kryt.

■ Bezdrátová nabíječka *

Abyste mohli bezdrátovou nabíječku použít, musí být režim napájení v poloze PŘÍSLUŠENSTVÍ nebo ZAPNUTO.

Jakákoli zařízení kompatibilní s bezdrátovým nabíjením Qi nabijete v místě označené symbolem  následovně:

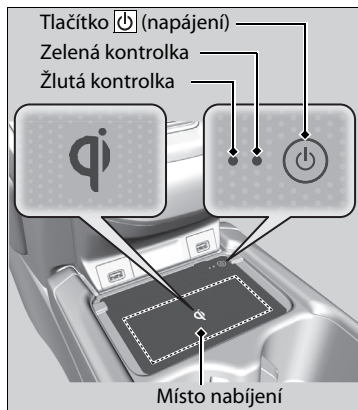

1. Systém můžete zapnout nebo vypnout stisknutím a podržením tlačítka  (napájení).
► Při aktivaci systému se rozsvítí zelená kontrolka.
2. Umístěte zařízení na místo nabíjení.
► Systém začne zařízení automaticky nabíjet a rozsvítí se žlutá kontrolka.
► Zkontrolujte, zda je zařízení kompatibilní se systémem, a umístěte ho na správnou stranu v místě nabíjení.
3. Po dokončení nabíjení se rozsvítí zelená kontrolka.
► Žlutá kontrolka zůstane svítit v závislosti typu zařízení.

►► Bezdrátová nabíječka *

VÝSTRAHA

Kovové předměty mezi nabíječkou a nabíjeným zařízením se zahřívají a mohou vás spálit.

- Před nabíjením zařízení vždy nejprve odstraňte z nabíječky vše, co tam nepatří.
- Povrch nesmí být zaprášený ani jinak znečištěný.
- Zabraňte kontaktu nabíječky a zařízení s tekutinou (vodou, nápojem apod.).
- K čištění nabíječky nepoužívejte olej, tuk, alkohol, benzín či ředidlo.
- Během nabíjení nezakrývejte systém ručníkem, oděvy či jinými předměty.
- Nepoužívejte přípravky ve spreji, neboť by rozprašovaná tekutina mohla přijít do kontaktu s povrchem nabíječky.

Tento systém spotřebovává velké množství energie. Tento systém také nepoužívejte po delší dobu, běží-li motor na volnoběh. Mohlo by to oslabit akumulátor a ztížit nastartování motoru.

Při použití bezdrátové nabíječky se podívejte do uživatelské příručky dodané s kompatibilním zařízením, které chcete nabíjet.

„Qi“ a  jsou registrované obchodní známky konsorcia Wireless Power Consortium (WPC).

■ Pokud se nabíjení nespustí

Provedte některé z řešení uvedených v následující tabulce.

Kontrolka		Příčina	Řešení
Zelená a žlutá	Blikají současně	Mezi místem nabíjení a zařízením je překážka.	Odstraňte překážku.
		Zařízení není umístěno v místě nabíjení.	Posuňte zařízení do středu místa nabíjení, který je označen symbolem  .
Žlutá	Bliká	Bezdrátová nabíječka má závadu.	Za účelem provedení opravy se obraťte na prodejce.

►► Bezdrátová nabíječka *

POZNÁMKA

Neumísťujte během nabíjení do místa nabíjení žádná magnetická záznamová média ani přesné přístroje. Magnetické pole by mohlo způsobit ztrátu dat na vašich kartách (např. kreditních). Mohlo by rovněž dojít k poruše přesných přístrojů, např. hodinek.

V následujících případech může být nabíjení zastaveno nebo nebude zahájeno:

- Zařízení je již plně nabitě.
- Teplota zařízení je během nabíjení příliš vysoká.
- Jste na místě se silným elektromagnetickým zářením nebo šumem (TV vysílač, elektrárna nebo čerpací stanice).

Nejsou-li velikost nebo tvar nabíjecí strany zařízení vhodné pro použití v místě nabíjení, nemusí se zařízení správně nabít.

Ne všechna zařízení jsou kompatibilní s tímto systémem.

Místo nabíjení i zařízení se během nabíjení obvykle zahřívá.

Když je zařízení nabíjeno bezdrátovou nabíječkou, na informační/audio obrazovce se zobrazí .

* Není k dispozici u všech modelů

►► Beždrátová nabíječka *

V následujících případech může být nabíjení přechodně přerušeno:

- Všechny dveře nebo dveře zavazadlového prostoru jsou zavřené.

Aby nedošlo k narušení správné funkce systému bezklíčového vstupu.

- Změníte polohu zařízení.

Nenabíjejte v místě nabíjení více než jedno zařízení.

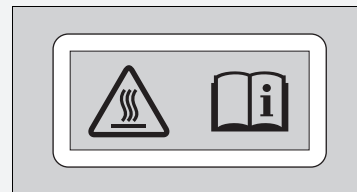

Riziko popálenin:

Jakékoli kovové předměty umístěné mezi nabíječku a zařízení se mohou zahřát.

■ Vyhřívání volantu *

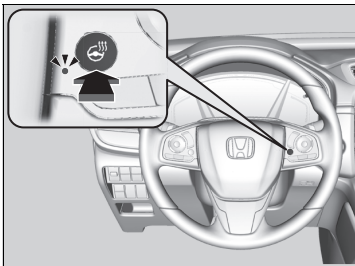

Chcete-li použít vyhřívání volantu, musí být režim napájení v poloze ZAPNUTO.

Stiskněte tlačítko napravo od volantu.

Po dosažení příjemné teploty vyhřívání vypněte dalším stiskem tlačítka.

Vyhřívání volantu se při každém nastartování motoru vypne, i když jste jej při poslední jízdě zapnuli.

▣ Vyhřívání volantu *

Je-li motor vypnutý, nepoužívejte vyhřívání volantu nepřetržitě. Za takových podmínek může dojít k oslabení akumulátoru, což ztěžuje startování motoru.

* Není k dispozici u všech modelů

■ Vyhřívání předních sedadel*



Chcete-li použít vyhřívání sedadel, musí být spínač zapalování v poloze ZAPNUTO ^{*1}.

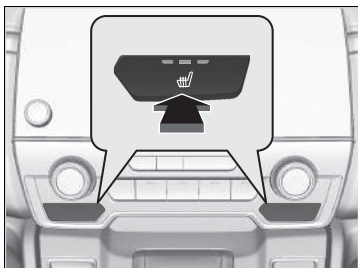

Stiskněte tlačítko vyhřívání sedadel:

Jednou – nastavení HI (svítí tři kontrolky)

Dvakrát – nastavení MID (svítí dvě kontrolky)

Třikrát – nastavení LO (nízká intenzita – svítí jedna kontrolka)

Čtyřikrát – nastavení OFF (nesvítí žádná kontrolka)

Když musí být spínač zapalování nastavený na ZAPNUTO ^{*1} po vypnutí, uchová se předchozí nastavení vyhřívání sedadel.

►► Vyhřívání předních sedadel*

VÝSTRAHA

Při použití vyhřívání sedadel může dojít k popáleninám způsobeným teplem.

Osoby se sníženou schopností vnímání teploty (například osoby s cukrovkou, poškozením nervů dolních končetin nebo paralýzou) nebo s citlivou pokožkou by neměly vyhřívání sedadel používat.

Je-li motor vypnutý, vyhřívání sedadel nepoužívejte ani v poloze LO. Za takových podmínek může dojít k oslabení akumulátoru, což ztěžuje startování motoru.

Po určité době se nastavení vyhřívání sedadel automaticky sníží vždy o jednu úroveň, a nakonec se zcela vypne. Tento interval závisí na teplotě ve vozidle.

*1: Modely vybavené systémem bezklíčového vstupu mají namísto spínače zapalování tlačítko **ENGINE START/STOP**.

* Není k dispozici u všech modelů

Vyhřívání zadních sedadel*



Chcete-li použít vyhřívání sedadel, musí být režim napájení v poloze ZAPNUTO.

Prostřední zadní sedadlo není vybaveno funkcí vyhřívání.

Stiskněte tlačítko vyhřívání sedadel:

Jednou – nastavení HI (svítí tři kontrolky)

Dvakrát – nastavení MID (svítí dvě kontrolky)

Třikrát – nastavení LO (nízká intenzita – svítí jedna kontrolka)

Čtyřikrát – nastavení OFF (nesvítí žádná kontrolka)

Vyhřívání zadních sedadel*

⚠ VÝSTRAHA

Při použití vyhřívání sedadel může dojít k popáleninám způsobeným teplem.

Osoby se sníženou schopností vnímání teploty (například osoby s cukrovkou, poškozením nervů dolních končetin nebo paralýzou) nebo s citlivou pokožkou by neměly vyhřívání sedadel používat.

Je-li motor vypnutý, vyhřívání sedadel nepoužívejte ani v poloze LO. Za takových podmínek může dojít k oslabení akumulátoru, což ztěžuje startování motoru.

Po určité době se nastavení vyhřívání sedadel automaticky sníží vždy o jednu úroveň, a nakonec se zcela vypne. Tento interval závisí na teplotě ve vozidle.

* Není k dispozici u všech modelů

Používání automatické klimatizace

Systém automatické klimatizace udržuje vámi zvolenou teplotu interiéru. Systém rovněž vybere vhodný poměr ohřátého nebo ochlazeného vzduchu, který co nejrychleji zvýší nebo sníží teplotu interiéru podle vaší volby.

Modely s barevným audiosystémem

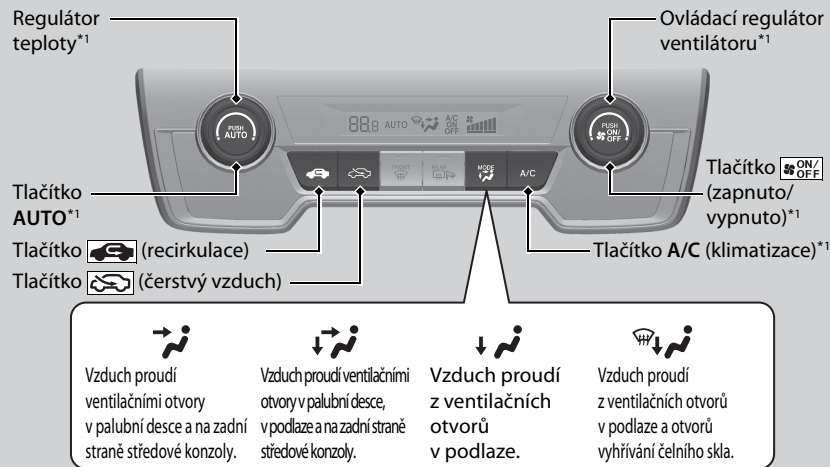

*1 : Na obrázku jsou modely s levostranným řízením. U modelů s pravostranným řízením se tato tlačítka nacházejí symetricky na protější straně než u modelů s levostranným řízením.

Používání automatické klimatizace

Modely s displejem audiosystému

Když stisknete tlačítko **CLIMATE** (klimatizace), zobrazí se na informační/audio obrazovce možnosti A/C, MODE a ovládní ventilátoru. Zde můžete pomocí ikon zapnout/vypnout AC, změnit režim ventilátoru nebo jeho rychlost.

Pokud je automatická klimatizace v poloze AUTO a stisknete jakékoli tlačítko, bude priorita přiřazena funkci stisknutého tlačítka.

Modely s displejem audiosystému



Vzduch proudí ventiláčnými otvory v palubní desce a na zadní straně středové konzoly.	Vzduch proudí ventiláčnými otvory v palubní desce, v podlaze a na zadní straně středové konzoly.	Vzduch proudí z ventiláčnich otvorů v podlaze.	Vzduch proudí z ventiláčnich otvorů v podlaze a otvorů vyhřívání čelního skla.

Otočný ovladač regulace teploty na straně řidiče*1

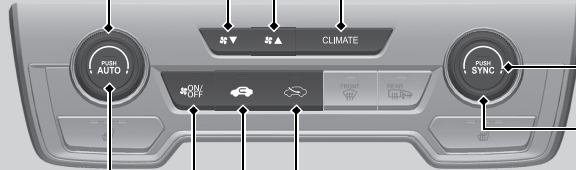

Ovládací tlačítka ventilátoru

Tlačítko **CLIMATE** (klimatizace)

Tlačítko **SYNC** (synchronizace)*1

Otočný ovladač regulace teploty na straně spolujezdců*1

Tlačítko **AUTO***1

Tlačítko **ON/OFF** (zapnuto/vypnuto)*1

Tlačítko (recirkulace)

Tlačítko (čerstvý vzduch)

*1 : Na obrázku jsou modely s levostranným řízením. U modelů s pravostranným řízením se tato tlačítka nacházejí symetricky na protější straně než u modelů s levostranným řízením.

Systém používejte za chodu motoru.

1. Stiskněte tlačítko **AUTO**.

Modely s barevným audiosystémem

2. Ovládacím regulátorem teploty upravte teplotu v interiéru.

Modely s displejem audiosystému

2. Teplotu interiéru lze nastavit otočným ovladačem regulace teploty na straně řidiče nebo spolujezdce.

3. Stisknutím tlačítka  (zapnuto/vypnuto) režim zrušíte.

■ Přepínání mezi režimy recirkulace a čerstvého vzduchu

Stiskněte tlačítko  (recirkulace) nebo  (čerstvý vzduch) a přepněte režim v závislosti na okolních podmínkách.

 Režim recirkulace (kontrolka svítí): Recirkuluje vzduch z interiéru vozidla prostřednictvím systému.

 Režim čerstvého vzduchu (kontrolka svítí): Udržuje vnější ventilaci. V normálních situacích udržuje systém v režimu čerstvého vzduchu.

►► Používání automatické klimatizace

Kontrolka **AUTO** zhasne, avšak funkce nesouvisející se stisknutým tlačítkem budou řízeny automaticky.

Aby nedošlo ke vhněnění studeného vzduchu zvenku, ventilátor se nemusí zapnout ihned po stisku tlačítka **AUTO**.

Modely se systémem auto start/stop

Při vypnutí motoru při zastavení je klimatizace pozastavena a aktivní zůstane pouze ventilátor. Nechcete-li systém klimatizace pozastavit, zrušte funkci auto start/stop stisknutím tlačítka **OFF**.

Je-li v interiéru příliš horko, lze jej ochladit rychleji částečným otevřením oken, přepnutím systému do režimu AUTO a nastavením nízké teploty. Režim čerstvého vzduchu přepněte do režimu recirkulace, dokud se teplota nesníží.

Pokud teplotu nastavíte na dolní nebo horní mez, zobrazí se **Lo** (dolní) nebo **Hi** (horní).

Stisknutím tlačítka  se automatická klimatizace zapíná a vypíná. Po zapnutí se systém vrátí k poslední volbě.

Je-li aktivní režim ECON, automatická klimatizace pravděpodobně sníží výkon chlazení.

Rozmrazování čelního skla a oken

Modely s barevným audiosystémem

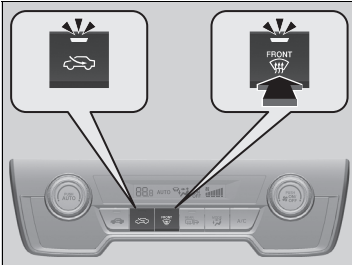

Stisknutím tlačítka  (vyhřívání čelního skla) se zapne systém klimatizace a automaticky se přepne do režimu čerstvého vzduchu.

Dalším stisknutím tlačítka  se systém vypne a vrátí se k předchozímu nastavení.

Modely s displejem audiosystému

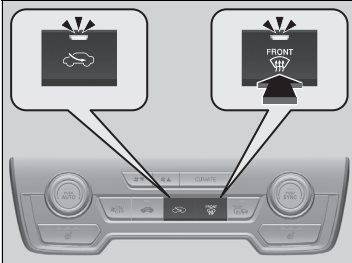

►► Rozmrazování čelního skla a oken

V zájmu vlastní bezpečnosti zajistěte, abyste před jízdou měli jasný výhled.

Teplotu nenastavujte do blízkosti dolního nebo horního limitu.

Pokud čelní sklo přijde do styku se studeným vzduchem, vnější plocha čelního skla se může zamlžit.

Modely s mechanickou převodovkou

Pokud chcete provést odmlžení při aktivované funkci auto start/stop, restartujte motor podle následujících pokynů.

1. Ujistěte se, že je řadicí páka v poloze **N**.
2. Zcela sešlápněte pedál spojky.
3. Stiskněte tlačítko .

■ Rychlé odmrazení oken

Modely s barevným audiosystémem

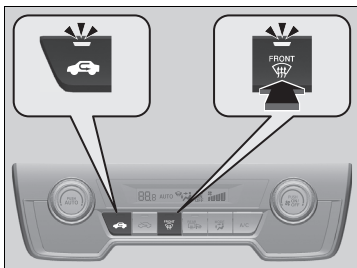

1. Stiskněte tlačítko  (svítí kontrolka).
2. Stiskněte tlačítko  (svítí kontrolka).

Modely s displejem audiosystému

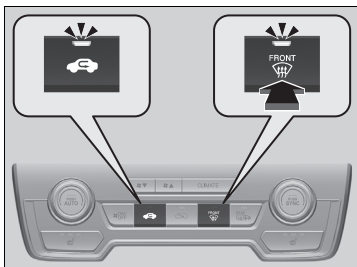

►► Rychlé odmrazení oken

Po odmrazení oken přepněte do režimu čerstvého vzduchu. Ponecháte-li systém v režimu recirkulace, vlhkost může způsobit zamrazení oken. To zhoršuje viditelnost.

Režim synchronizace *

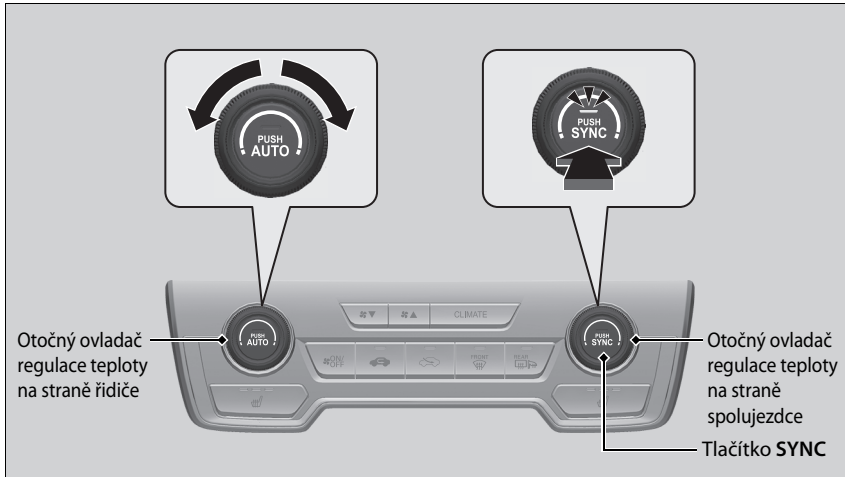

V režimu synchronizace lze teplotu pro stranu řidiče a stranu spolujezdce nastavit synchronizovaně.

1. Stiskněte tlačítko **SYNC**.
► Systém se přepne do režimu synchronizace.
2. Pomocí regulátoru teploty na straně řidiče nastavte teplotu interiéru.

Stisknutím tlačítka **SYNC** se vrátíte zpět do dvouzónového režimu.

Režim synchronizace *

Stisknete-li tlačítko , systém přepne do režimu synchronizace.

Pokud je systém v režimu synchronizace, nelze teplotu pro stranu řidiče a stranu spolujezdce nastavit samostatně.

* Není k dispozici u všech modelů

Snímače automatické klimatizace

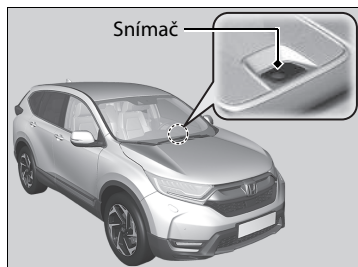

Systém automatické klimatizace je vybaven snímači. Nezakrývejte je ani je nepolijte žádnými tekutinami.

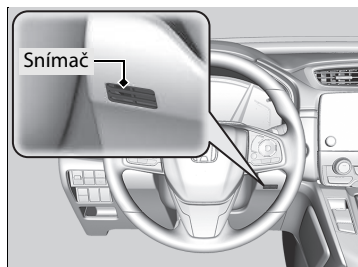

Funkce

Tato kapitola popisuje, jak lze ovládat jednotlivé technologické funkce.

Audiosystém

Informace o audiosystému	298
Port(y) USB	299
Konektor pomocného vstupu *	300
Ochrana proti krádeži audiosystému	301
Dálkové ovládání audiosystému	302
Základní ovládání audiosystému	305, 331
Chybová hlášení audiosystému	393
Obecné informace o audiosystému	395
Vlastní nastavení funkcí	400, 408
Systém hands-free telefonu	436, 457

Tísňové volání (eCall) *

Automatické tíšňové volání	489
Ruční tíšňové volání	491

* Není k dispozici u všech modelů

Informace o audiosystému

Součástí audiosystému je AM/FM rádio. Systém také přehrává hudbu z paměťových zařízení USB a zařízení iPod, iPhone a **Bluetooth®**.

Audiosystém lze ovládat tlačítky a spínači na panelu nebo pomocí prvků dálkového ovládání na volantu nebo pomocí ikon rozhraní dotykové obrazovky*.

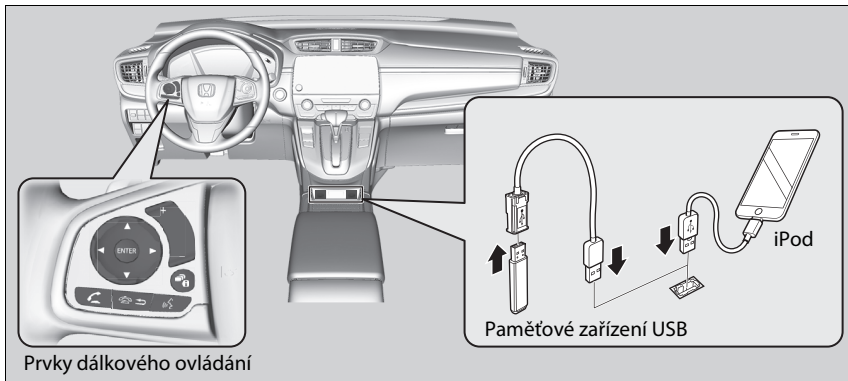

Prvky dálkového ovládání

Informace o audiosystému

iPod a iPhone a iTunes jsou obchodní známky společnosti Apple, Inc.

Ovládání s vypnutým zapalováním*

Po přepnutí spínače zapalování do polohy ZAMKNUTO [0]*1 lze systém používat po dobu až 30 minut na jeden jízdní cyklus. To, zda lze audiosystém dále používat, však závisí na stavu akumulátoru. Opakované používání této výbavy může vybit akumulátor.

*1: Modely vybavené systémem bezklíčového vstupu mají namísto spínače zapalování tlačítko **ENGINE START/STOP**.

* Není k dispozici u všech modelů

Port(y) USB

Do portu USB připojte konektor USB zařízení iPod nebo paměťové zařízení USB.

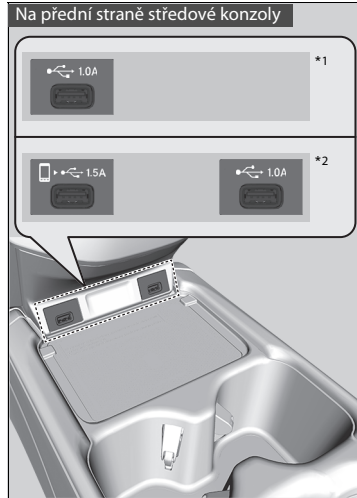

Na přední straně středové konzoly

Port USB (1,0 A)

Port USB (1,0 A) slouží k přehrávání audiosouborů uložených na paměťové jednotce USB, k připojení mobilního telefonu a k nabíjení zařízení.

Port USB (1,5 A)*

Port USB (1,5 A) slouží k nabíjení zařízení, přehrávání audiosouborů a připojování kompatibilních chytrých telefonů a zařízení Apple CarPlay nebo Android Auto.

- Chcete-li zabránit možným problémům, používejte pro systém Apple CarPlay certifikovaný MFi kabel Apple s konektorem Lightning, a pro systém Android Auto USB kabely s certifikací USB-IF vyhovující normě USB 2.0.

*1: Modely s barevným audiosystémem

*2: Modely s displejem audiosystému

* Není k dispozici u všech modelů

Port(y) USB

- Zařízení iPod nebo paměťové zařízení USB nenechávejte ve vozidle. Přímé sluneční záření a vysoké teploty by je mohly poškodit.
- Doporučujeme používat k portu USB prodlužovací kabel.
- Zařízení iPod nebo paměťové zařízení USB nepřipojujte pomocí rozbočovače.
- Nepoužívejte zařízení, jako je čtečka karet nebo pevný disk, jelikož by mohlo dojít k poškození zařízení nebo vašich souborů.
- Před použitím zařízení ve vozidle doporučujeme, abyste si svá data záložovali.
- Zobrazená zpráva se mohou lišit v závislosti na modelu zařízení a verzi softwaru.

Pokud audiosystém nerozpozná zařízení iPod, zkuste jej připojit vícekrát nebo zařízení restartujte. Chcete-li provést restart, řiďte se pokyny výrobce dodanými se zařízením iPod nebo navštivte stránku www.apple.com/ipod.

Port USB dokáže poskytnout nabíjecí proud až 1,5 A / 2,5 A. Proud 1,5 A / 2,5 A neposkytuje, pokud to zařízení nevyžaduje.

Podrobnosti o hodnotách proudu najdete v příručce k zařízení, které chcete nabít.

Za určitých okolností může zařízení připojené k portu vyvolávat šum v rádiu.

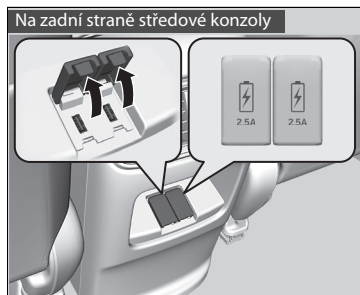

■ Na zadní straně středové konzoly*

Porty USB (2,5 A) jsou určeny výhradně k nabíjení zařízení.

Konektor pomocného vstupu*

K připojení zařízení použijte konektor typu Jack.

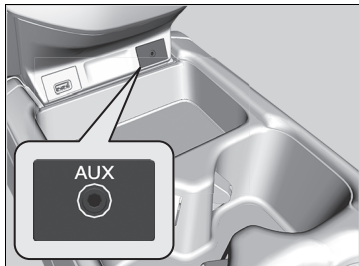

Zařízení připojte do vstupního konektoru typu Jack pomocí stereo minizástrčky 3,5 mm.

- Audiosystém automaticky přepne do režimu AUX.

►► Port(y) USB

Port USB (2,5 A)*

Tento port je určen výhradně k nabíjení baterií. Pokud jste k němu připojili přehrávač hudby, nebude možné přehrávat hudbu.

►► Konektor pomocného vstupu*

Změna režimu se provádí stiskem některého z tlačítek režimu audiosystému. Do režimu AUX se můžete vrátit stisknutím tlačítka **MEDIA**.

Pokud audiosystém vyměníte, nemůžete konektor pomocného vstupu používat.

Ochrana proti krádeži audiosystému

Audiosystém je vyřazen z provozu, pokud je odpojen od zdroje napájení, například když dojde k odpojení nebo vybití akumulátoru. Za určitých podmínek může systém zobrazit obrazovku pro zadání kódu. Pokud k tomu dojde, proveďte reaktivaci audiosystému.

■ Reaktivace audiosystému

1. Spínač zapalování přepněte do polohy ZAPNUTO *1.
2. Zapněte audiosystém.
3. Stiskněte a podržte tlačítko napájení audiosystému déle než dvě sekundy.
 - ▶ K reaktivaci audiosystému dojde, když řídicí jednotka audiosystému vytvoří spojení s řídicí jednotkou vozidla. V případě, že řídicí jednotka nerozpozná jednotku audiosystému, musíte navštívit dealera a nechat jednotku audiosystému zkontrolovat.

*1: Modely vybavené systémem bezklíčového vstupu mají namísto spínače zapalování tlačítko **ENGINE START/STOP**.

Dálkové ovládání audiosystému

Umožňuje ovládat audiosystém za jízdy. Informace se zobrazují v informačním rozhraní řidiče nebo na průhledovém displeji*.

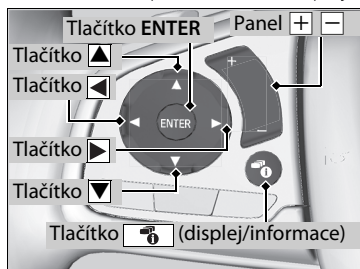

Tlačítka ▲ ▼

Stisknutím ▲ nebo ▼ můžete následujícím způsobem procházet režimy audiosystému:

Modely s barevným audiosystémem

FM1→FM2→DAB1→DAB2→LW→MW→
USB/iPod→*Bluetooth*® Audio→AUX

Modely s displejem audiosystému

FM→DAB→LW→MW→USB→iPod→
Bluetooth® Audio→aplikace→audioaplikace

Modely s displejem audiosystému

Tlačítko ENTER

- Při poslechu paměťového zařízení USB
1. Stiskněte na audio obrazovce v informačním rozhraní řidiče tlačítko **ENTER**; zobrazí se seznam složek.
 2. Stisknutím ▲ nebo ▼ vyberte složku.
 3. Stisknutím **ENTER** zobrazíte seznam souborů v dané složce.
 4. Stisknutím ▲ nebo ▼ vyberte stopu a poté stiskněte tlačítko **ENTER**.

►► Dálkové ovládání audiosystému









Některý režim se zobrazí pouze při použití vhodného zařízení nebo média.

V závislosti na zařízení *Bluetooth*®, které připojíte, nemusí být některé funkce funkční.

Stisknutím tlačítka  (zavěsit/zpět)* se vrátíte zpět k předchozímu příkazu nebo příkaz zrušíte.

Stisknutím tlačítka  (displej/informace) můžete přepínat zobrazení.

► **Přepínání displeje** Str. 147







- Při poslechu ze zařízení iPod
 1. Stiskněte na audio obrazovce v informačním rozhraní řidiče tlačítko **ENTER**; zobrazí se seznam skladeb v zařízení iPod.
 2. Stisknutím  nebo  vyberte kategorii.
 3. Stisknutím **ENTER** zobrazíte seznam položek v dané kategorii.
 4. Stisknutím  nebo  vyberte položku a poté stiskněte tlačítko **ENTER**.
 - ▶ Stiskněte tlačítko **ENTER** a poté tlačítko  nebo  stiskněte opakovaně, dokud se nezobrazí požadovaný režim poslechu.
- Při poslechu z *Bluetooth*[®] Audio
 1. Stiskněte na audio obrazovce v informačním rozhraní řidiče tlačítko **ENTER**; zobrazí se seznam stop.
 2. Stisknutím  nebo  vyberte stopu a poté stiskněte tlačítko **ENTER**.

Panel   (**hlasitost**)

Stiskněte : Zvýšení hlasitosti.

Stiskněte : Snížení hlasitosti.

Tlačítka

- Při poslechu rádia
 - Stiskněte :** Výběr následující přednastavené stanice.
 - Stiskněte :** Výběr předchozí přednastavené stanice.
 - Stiskněte a podržte :** Výběr následující stanice se silným signálem.
 - Stiskněte a podržte :** Výběr předchozí stanice se silným signálem.
- Při poslechu ze zařízení iPod, paměťového zařízení USB nebo *Bluetooth*[®] Audio
 - Stiskněte :** Přeskočení na následující skladbu.
 - Stiskněte :** Přechod zpět na začátek aktuální nebo předchozí skladby.
- Při poslechu z paměťového zařízení USB nebo *Bluetooth*[®] Audio *
 - Stiskněte a podržte :** Přeskočení na následující složku.
 - Stiskněte a podržte :** Přechod zpět na předchozí složku.

Modely s barevným audiosystémem

Audiosystém lze používat, je-li spínač zapalování v poloze PŘÍSLUŠENSTVÍ **I** nebo ZAPNUTO **II**.

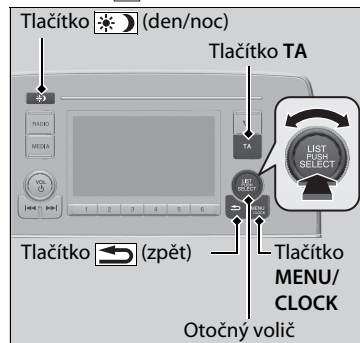

K přístupu k některým funkcím audiosystému použijte otočný volič nebo tlačítko **MENU/CLOCK**.

Stiskněte , pokud chcete přepnout mezi normálním a rozšířeným zobrazením některých funkcí.

Otočný volič: Otočením vlevo nebo vpravo proveďte posun dostupnými možnostmi. Stisknutím  výběr potvrďte.

» Základní ovládání audiosystému

Tato označení jsou použita ke znázornění, jak ovládat otočný volič.

Otočením  vyberte.

Stisknutím  potvrďte.

Položky nabídky

- **Nastavení hodin** Str. 174
- **Nastavení tapety** Str. 309
- **Nastavení displeje** Str. 312
- **Prohledávání** Str. 318, 320, 327
- **Režim přehrávání** Str. 324, 327
- **Nastavení RDS** Str. 314
- **Nastavení DAB** Str. 320
- **Bluetooth** Str. 328

Když stisknete tlačítka na volantu, můžete změnit kterékoli z nastavení audia.

- **Dálkové ovládání audiosystému** Str. 302

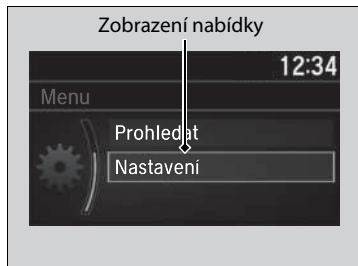

Tlačítko MENU/CLOCK: Stisknutím vyberte kterýkoli režim.

Dostupné režimy zahrnují tapetu, zobrazení, hodiny, nastavení jazyka a režimy přehrávání.

Volby režimů přehrávání zahrnují prohledávání, náhodné přehrávání, opakování apod.

Tlačítko  (zpět): Stiskněte, chcete-li přejít zpět k předchozímu zobrazení.

Tlačítko TA: Stisknutím změníte stanici TA.

Tlačítko  (den/noc): Stisknutím změníte jas informační/audio obrazovky.

Stiskněte tlačítko  a nastavte jas pomocí .

- Po každém stisknutí tlačítka  se režim přepíná mezi denním režimem, nočním režimem a režimem vypnuto.

Informační/audio obrazovka

Zobrazí stav audiosystému a pozadí. Z této obrazovky můžete přejít na různé možnosti nastavení.

■ Přepínání displeje

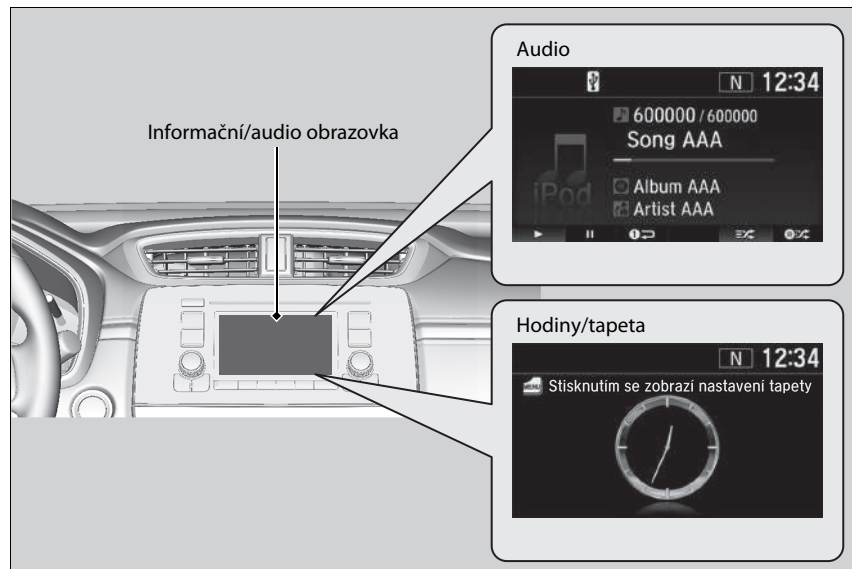







■ Audio

Zobrazuje aktuální informace audiosystému.

■ Hodiny/tapeta

Zobrazuje obrazovku s hodinami nebo obrázek, který jste nainportovali.

■ Změna displeje

1. Stiskněte tlačítko **MENU/CLOCK**.
2. Otočením  vyberte **Nastavení**, poté stiskněte .
3. Otočením  vyberte položku **Zobrazit změnu** a poté stiskněte .
4. Otočením  vyberte **Tapeta**, poté stiskněte 
 - Pokud se chcete vrátit na informační/audio obrazovku, vyberte položku **Zvuk**.

Nastavení tapety

Tapetu můžete změnit, uložit a odstranit na informační/audio obrazovce.

■ Import tapety

Z paměťového zařízení USB lze po jednom importovat až tři obrázky pro tapetu.











1. Připojte paměťové zařízení USB k portu USB.
▶ **Port(y) USB** Str. 299
2. Stiskněte tlačítko **MENU/CLOCK**.
3. Otočením vyberte **Nastavení**, poté stiskněte .
4. Otočením vyberte **Tapeta**, poté stiskněte .
5. Otočením vyberte **Import**, poté stiskněte .
▶ V seznamu se zobrazí název obrázku.
6. Otočením vyberte požadovaný obrázek, poté stiskněte .
▶ Zobrazí se vybraný obrázek.
7. Stisknutím obrázek uložte.
8. Stisknutím vyberte **OK**.
9. Otočením vyberte umístění pro uložení obrázku, poté stiskněte .
▶ Displej se vrátí na obrazovku nastavení tapety.







▣ Nastavení tapety

- Při importu souborů tapet obrázků musí být v kořenovém adresáři paměťového zařízení USB. Obrázky nelze importovat ze složek.
- Název souboru musí mít méně než 64 znaků.
- Formát souboru obrázku, který lze importovat, je BMP (bmp) nebo JPEG (jpg).
- Limit velikosti jednotlivých souborů je 2 MB.
- Maximální rozměr obrázku je 1 920 x 936 pixelů. Je-li rozměr obrázku menší než 480 x 234 pixelů, bude obrázek zobrazen na středu obrazovky s černým pozadím okolo obrázku.
- Vybrat lze až 255 souborů.
- Pokud nejsou v paměťovém zařízení USB žádné obrázky, zobrazí se chybové hlášení.
- Nastavení tapety je při řízení omezené.











■ Volba tapety

1. Stiskněte tlačítko **MENU/CLOCK**.
2. Otočením  vyberte **Nastavení**, poté stiskněte .
3. Otočením  vyberte **Tapeta**, poté stiskněte .
4. Otočením  vyberte **Vybrat**, poté stiskněte 
 - Obrazovka se změní na seznam tapet.
5. Otočením  vyberte požadovanou tapetu, poté stiskněte .

■ Zobrazení tapety po jejím nastavení

1. Stiskněte tlačítko **MENU/CLOCK**.
2. Otočením  vyberte **Nastavení**, poté stiskněte .
3. Otočením  vyberte položku **Zobrazit změnu** a poté stiskněte .
4. Otočením  vyberte **Tapeta**, poté stiskněte .
5. Opakovaně stiskněte tlačítko  (zpět). Zobrazí se horní obrazovka.

■ Smazání tapety

1. Stiskněte tlačítko **MENU/CLOCK**.
2. Otočením  vyberte **Nastavení**, poté stiskněte .
3. Otočením  vyberte **Tapeta**, poté stiskněte .
4. Otočením  vyberte **Odstranit**, poté stiskněte 
 - Obrazovka se změní na seznam tapet.
5. Otočením  vyberte tapetu, kterou chcete vymazat, a stiskněte .
6. Otočením  vyberte **Ano**, poté stiskněte 
 - Displej se vrátí na obrazovku nastavení tapety.

►► Nastavení tapety

Chcete-li se vrátit na předchozí obrazovku, stiskněte tlačítko  (zpět).

Pokud je velikost souboru velká, bude zobrazení náhledu chvíli trvat.

Nastavení zvuku

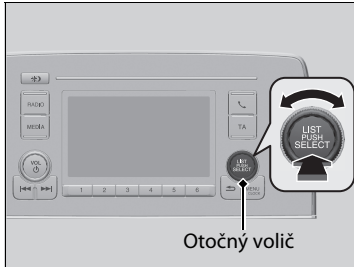

Stiskněte tlačítko **MENU/CLOCK** a otáčením vyberte možnost **Zvuk**; poté stiskněte . Otáčením můžete procházet následující možnosti:

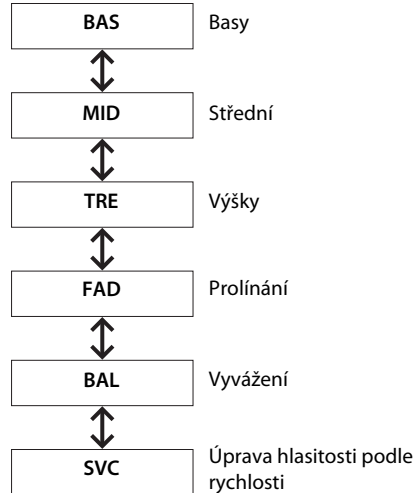
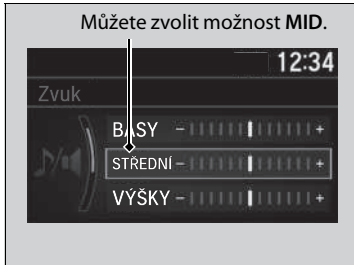

Otočením upravte nastavení zvuku a stiskněte .

►► Nastavení zvuku

Systém SVC má čtyři režimy: **Vypnuto**, **Níz.**, **Střední** a **Vys.**









Systém SVC upraví hlasitost na základě rychlosti vozidla. Čím rychleji jedete, tím se hlasitost zvyšuje. Při zpomalování se hlasitost snižuje.

Nastavení displeje

Můžete změnit jas nebo barevný motiv informační/audio obrazovky.







Změna jasu obrazovky

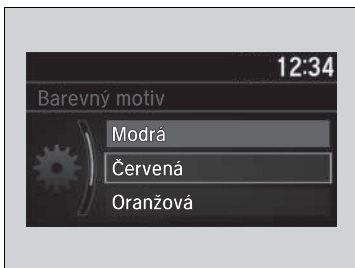

1. Stiskněte tlačítko **MENU/CLOCK**.
2. Otočením  vyberte **Nastavení**, poté stiskněte .
3. Otočením  vyberte položku **Nastavení displeje** a poté stiskněte .
4. Otočením  vyberte **Jas**, poté stiskněte .
5. Otočením  upravte nastavení a stiskněte .

Změna barevného motivu obrazovky



1. Stiskněte tlačítko **MENU/CLOCK**.
2. Otočením  vyberte **Nastavení**, poté stiskněte .
3. Otočením  vyberte položku **Barevný motiv** a poté stiskněte .
4. Otočením  vyberte požadované nastavení, poté stiskněte .

»» Změna jasu obrazovky

Stejným způsobem můžete změnit nastavení položek **Kontrast** a **Úrov. černé**.

Přehrávání rádia AM/FM

Tlačítko RADIO
Stisknutím tlačítka zvolíte pásmo.

Informační/audio obrazovka

Otočný volič VOL/☰ (hlasitost/zapnutí)
Stisknutím se audiosystém zapíná a vypíná.
Otáčením upravte hlasitost.

Tlačítka ◀◀/▶▶ (hledat/přeskočit)
Po stisknutí tlačítka ◀◀ nebo ▶▶ budou ve zvoleném pásmu hledány stanice se silným signálem.

Tlačítka předvoleb (1–6)
Uložení stanice:
1. Naladíte zvolenou stanici.
2. Zvolte tlačítko předvolby a přidrže je stisknuté, dokud neuslyšíte pípnutí.
K poslechu uložené stanice zvolte pásmo, poté stiskněte tlačítko předvolby.

Tlačítko TA

Otočný volič LIST/PUSH/SELECT
Otáčením umožňuje ladit rádiové frekvence.
Stiskněte volič a otáčením zvolte požadovanou položku. Poté volbu potvrďte dalším stisknutím.

Tlačítko MENU/CLOCK
Stisknutím si můžete zobrazit položky nabídky.

Tlačítko ↶ (zpět)
Stisknutím přejdete zpět k předchozímu zobrazení nebo zrušíte nastavení.

Funkce

Režim FM

■ Systém rádiového přenosu dat (RDS)

Zajišťuje komfortní automatizované služby související s vámi zvolenou stanicí FM s funkcí RDS.

■ Vyhledání stanice RDS ze seznamu stanic

1. Při poslechu stanice FM stiskněte .
2. Otočením  vyberte stanici, poté stiskněte .

■ Aktualizace seznamu

Kdykoli aktualizuje seznam dostupných stanic.

1. Při poslechu stanice FM stiskněte .
2. Otočením  vyberte možnost **Aktualizovat seznam**, poté stiskněte .

■ Text rádia

Zobrazí informace textu k rádiu z vybrané stanice RDS.

1. Stiskněte tlačítko **MENU/CLOCK**.
2. Otočením  vyberte **Nastavení**, poté stiskněte .
3. Otáčením  vyberte možnost **Nastavení RDS** a stiskněte .
4. Otáčením  vyberte možnost **Radiotext** a stiskněte .
 - ▶ Dalším stisknutím funkci **Radiotext** vypnete.

▶▶ Přehrávání rádia AM/FM

Indikátor **ST** na displeji označuje stereovysílání v pásmu FM. Stereo reprodukce není možná v pásmu AM.

Do paměti tlačítek předvoleb lze uložit 12 stanic v pásmu AM a 12 stanic v pásmu FM. Pásmo AM má dva typy frekvencí, LW a MW, a pro každou lze uložit šest stanic. Frekvence FM1 a FM2 umožňují uložit každá po šesti stanicích.

Přepnutí režimu audiosystému
Stiskněte tlačítka pro výběr zdroje audia na volantu.

 **Dálkové ovládání audiosystému** Str. 302

▶▶ Systém rádiového přenosu dat (RDS)







Když zvolíte stanici FM s funkcí RDS, RDS se automaticky zapne a zobrazení frekvence se změní na název stanice. Zeslábně-li však signál dané stanice, zobrazení se změní z názvu stanice na frekvenci.

Zapnutí a vypnutí funkce alternativní frekvence (AF) zapíná a vypíná RDS.

Stisknutím  se přepíná zapnutí a vypnutí funkcí.





■ Alternativní frekvence (AF)

Při vašem vstupu do různých regionů automaticky změní frekvenci stejného programu.

1. Stiskněte tlačítko **MENU/CLOCK**.
2. Otočením  vyberte **Nastavení**, poté stiskněte .
3. Otáčením  vyberte možnost **Nastavení RDS** a stiskněte .
4. Otáčením  vyberte možnost **AF** a stiskněte .
 - ▶ Funkci ukončíte dalším stisknutím možnosti **AF**.

■ Regionální program (REG)







Udrží stejnou frekvenci stanic v daném regionu, dokonce i když signál zeslábne.

1. Stiskněte tlačítko **MENU/CLOCK**.
2. Otočením  vyberte **Nastavení**, poté stiskněte .
3. Otáčením  vyberte možnost **Nastavení RDS** a stiskněte .
4. Otáčením  vyberte možnost **REG** a stiskněte .
 - ▶ Funkci ukončíte dalším stisknutím možnosti **REG**.



Kromě režimu AM/FM/DAB

■ Program zpráv (Zprávy)

Automaticky naladí na program zpráv.

1. Stiskněte tlačítko **MENU/CLOCK**.
2. Otočením  vyberte **Nastavení**, poté stiskněte .
3. Otáčením  vyberte možnost **Nastavení RDS** a stiskněte .
4. Otočením  vyberte **Zprávy** a stiskněte .
 - ▶ Funkci **Zprávy** lze vypnout tak, že ji vyberete znovu.

▶▶ Systém rádiového přenosu dat (RDS)

Pokud systém v **Seznamu stanic** nenajde žádnou stanici, zobrazí se hlášení o potvrzení aktualizace seznamu. Otočením  vyberte **Ano**, poté stisknutím  nechejte seznam aktualizovat.

■ Tlačítko dopravních hlášení (TA)

Pohotovostní funkce TA umožňuje, aby systém byl v pohotovosti pro dopravní hlášení ve kterémkoli režimu. Poslední naladěná stanice musí být schopna příjmu funkce RDS.

Zapínání funkce: Stiskněte tlačítko **TA**. Při zahájení dopravních hlášení na poslední naladěné stanici systém automaticky přepne do režimu FM. Na displeji se zobrazí TA-INFO. Po dokončení dopravního hlášení se systém vrátí do posledního zvoleného režimu.

Chcete-li přejít zpět do posledního zvoleného režimu během dopravního hlášení, znovu stiskněte tlačítko **TA**.

Storno funkce: Stiskněte tlačítko **TA**.

☒ Systém rádiového přenosu dat (RDS)

TA

Po stisknutí tlačítka **TA** se na displeji zobrazí kontrolka **TA**.

Je-li pohotovostní funkce TA zapnutá a vyberete možnost **Scan**, vyhledá systém pouze stanice TP.

Jestliže jsou dopravní hlášení zapnuta a stisknete tlačítko **TA**, ke stornování funkce pohotovosti TA nedojde.

Kromě režimu AM/FM/DAB

■ Typ programu (PTY)/Funkce přerušení vysílání zpráv

Umožňuje, aby systém ve kterémkoli režimu přerušil poslech vysíláním zpráv. Poslední naladěná stanice musí být stanice s kódováním NEWS PTY.

Zapnutí funkce: Zvolte možnost **Zprávy** z položky **Nastavení RDS** a před přepnutím na jiné režimy nechte zobrazit TYP PROGRAMU ZPRÁVY. Při zahájení vysílání zpráv na poslední naladěné stanici systém automaticky přepne do režimu FM.

🔗 **Program zpráv (Zprávy)** Str. 315

Je-li provedena změna na jiný program, nebo pokud signál zeslábne, systém se vrátí do posledního zvoleného režimu.

■ Alarm PTY

Kód PTY ALARM slouží pro nouzová hlášení, jako jsou přírodní katastrofy. Po obdržení tohoto kódu se na displeji zobrazí ALARM a systém přeruší fungování audiosystému.

Režim AM (LW/MW)

Seznam stanic

Uvádí seznam stanic s nejsilnějším signálem ve zvoleném vlnovém pásmu.

1. Při poslechu stanice AM stiskněte .
2. Otočením  vyberte stanici, poté stiskněte .

Aktualizace seznamu

Kdykoli aktualizuje seznam dostupných stanic.

1. Při poslechu stanice AM stiskněte .
2. Otočením  vyberte možnost **Aktualizovat seznam**, poté stiskněte .



Prohledávání

Ukázky stanic s nejsilnějším signálem ve zvoleném vlnovém pásmu po dobu 10 sekund.

1. Stiskněte tlačítko **MENU/CLOCK**.
2. Otočením  vyberte **Scan**, poté stiskněte .

Chcete-li prohledávání vypnout, stiskněte .

Seznam stanic

Pokud systém v **Seznamu stanic** nenajde žádnou stanici, zobrazí se hlášení o potvrzení aktualizace seznamu. Otočením  vyberte **Ano**, poté stisknutím  nechejte seznam aktualizovat.

Přehrávání DAB (digitální rozhlasové vysílání)

Informační/audio obrazovka

Je-li zvoleno pásmo DAB, zobrazuje se na displeji ukazatel síly signálu DAB.

Tlačítko RADIO
Stisknutím tlačítka zvolíte pásmo.

Otočný volič VOL/⏻ (hlasitost/zapnutí)
Stisknutím se audiosystém zapíná a vypíná.
Otáčením upravte hlasitost.

Otočný volič
Otáčením naladíte stanici.
Stiskněte volič a otáčením zvolte požadovanou položku. Poté volbu potvrďte dalším stisknutím.

Tlačítka ⏮/⏭ (hledat/přeskočit)
Stisknutím ⏮ nebo ⏭ naladíte skupinu stanic DAB.

Tlačítka předvoleb (1–6)
Uložení stanice:
1. Naladíte zvolenou stanici.
2. Zvolte tlačítko předvolby a přidržejte je stisknuté, dokud neuslyšíte pípnutí.
K poslechu uložené stanice zvolte pásmo, poté stiskněte tlačítko předvolby.

Tlačítko MENU/CLOCK
Stisknutím si můžete zobrazit položky nabídky.

Tlačítko ⏪ (zpět)
Stisknutím přejdete zpět k předchozímu zobrazení nebo zrušíte nastavení.





Seznam služeb a souborů

■ Vyhledání stanice DAB v seznamu služeb nebo seznamu souborů

Vyhledání stanice DAB v seznamu služeb:

1. Stiskněte tlačítko  v režimu DAB.
2. Otočením  vyberte stanici, poté stiskněte .
 - Pokud zvolíte položku **Aktualizovat seznam**, systém provede aktualizaci seznamu stanic.

Vyhledání stanice DAB v seznamu skupin stanic:

1. Stiskněte tlačítko  v režimu DAB.
2. Otáčením  vyberte možnost **Seznam souborů** a poté stiskněte .
3. Otáčením  vyberte skupinu stanic a stiskněte .
 - Pokud zvolíte položku **Aktualizovat seznam**, provede systém aktualizaci seznamu skupin stanic.

■ Prohledávání



Ukázky stanic s nejsilnějším signálem ve zvoleném vlnovém pásmu po dobu 10 sekund.

1. Stiskněte tlačítko **MENU/CLOCK**.
2. Otočením  vyberte **Scan**, poté stiskněte .

Chcete-li prohledávání vypnout, stiskněte .

■ Radiotext:

Zobrazí informace textu k rádiu z vybrané stanice DAB.

1. Stiskněte tlačítko **MENU/CLOCK**.
2. Otočením  vyberte **Nastavení**, poté stiskněte .
3. Otáčením  vyberte možnost **Nastavení DAB** a stiskněte .
4. Otáčením  vyberte možnost **Radiotext** a stiskněte .
 - Dalším stisknutím funkci **Radiotext** vypnete.



Seznam služeb a souborů

Do paměti předvoleb lze uložit 12 stanic DAB. Frekvence DAB1 a DAB2 umožňují uložit každá po šesti stanicích.

Přepnutí režimu audiosystému

Stiskněte tlačítka pro výběr zdroje audia na volantu.

► **Dálkové ovládání audiosystému** Str. 302







Pokud systém nemůže najít určitou stanici, zobrazí se zpráva o potvrzení aktualizace seznamu. Otočením  vyberte **Ano**, poté stisknutím  nechejte seznam aktualizovat.

Radiotext:

Kontrolka **TEXT** se zobrazí na displeji a signalizuje dostupnost informací radiotextu.

■ DAB-Link:

Automaticky vyhledá stejnou stanici ze skupiny stanic a přepne na ni.

1. Stiskněte tlačítko **MENU/CLOCK**.
2. Otočením  vyberte **Nastavení**, poté stiskněte .
3. Otáčením  vyberte možnost **Nastavení DAB** a stiskněte .
4. Otáčením  vyberte možnost **DAB-Link** a stiskněte .
 - ▶ Funkci ukončíte dalším stisknutím možnosti **DAB-Link**.









■ FM-Link:

Pokud systém najde v pásmu FM stejnou stanici, automaticky přepne pásmo.

1. Stiskněte tlačítko **MENU/CLOCK**.
2. Otočením  vyberte **Nastavení**, poté stiskněte .
3. Otáčením  vyberte možnost **Nastavení DAB** a stiskněte .
4. Otáčením  vyberte možnost **FM-Link** a stiskněte .
 - ▶ Funkci ukončíte dalším stisknutím možnosti **FM-Link**.

■ Volba pásma:

Můžete vybírat konkrétní pásma. Tím se sníží doba potřebná pro aktualizaci seznamů a vyhledávání stanice.

1. Stiskněte tlačítko **MENU/CLOCK**.
2. Otočením  vyberte **Nastavení**, poté stiskněte .
3. Otáčením  vyberte možnost **Nastavení DAB** a stiskněte .
4. Otáčením  vyberte možnost **Výběr pásma** a stiskněte .
5. Otáčením  vyberte možnost **Obě, Pásmo III** nebo **Pásmo L** a stiskněte .

Přehrávání z přehrávače iPod

Připojte zařízení iPod pomocí konektoru USB k portu USB a stiskněte tlačítko **MEDIA**.

► **Port(y) USB** Str. 299

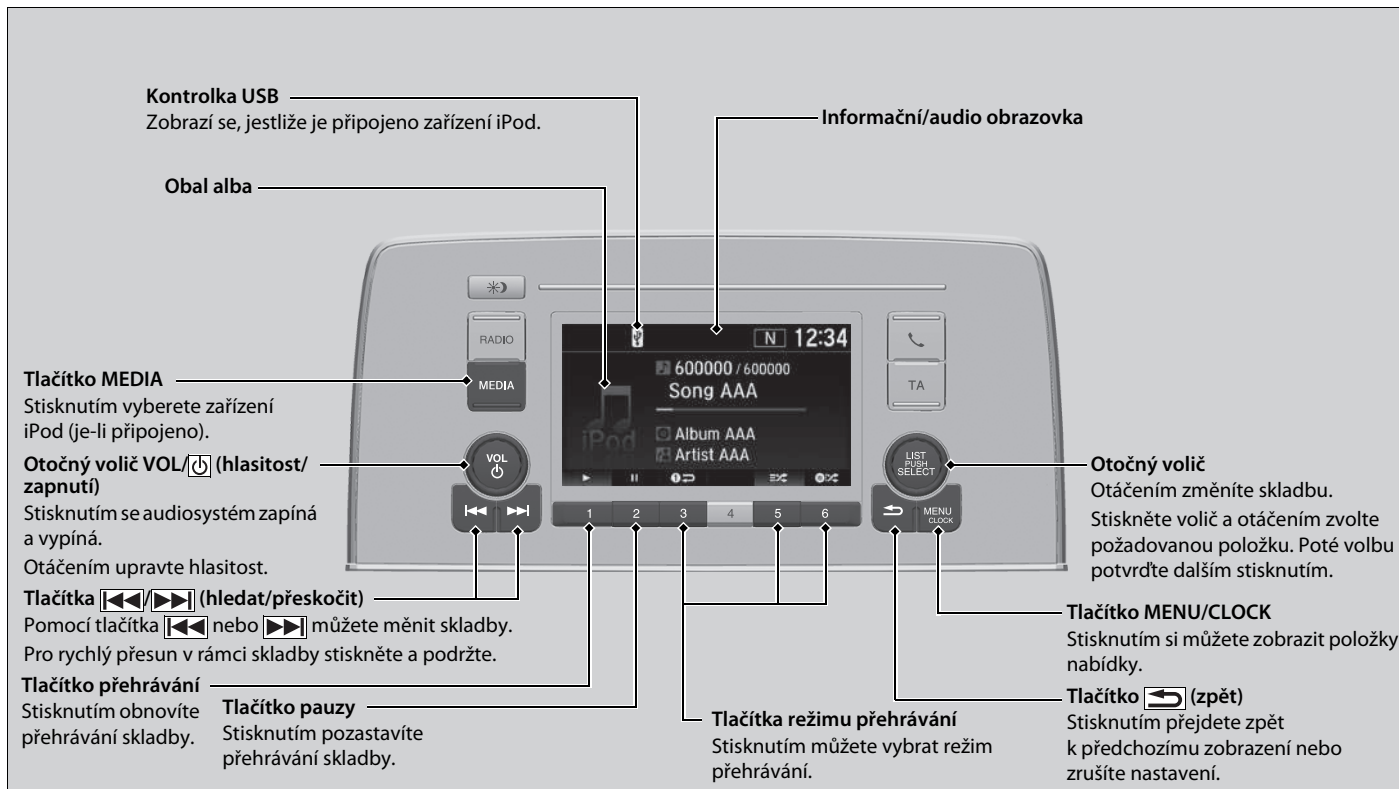



Jak vybrat skladbu ze seznamu skladeb zařízení iPod pomocí otočného voliče





1. Stisknutím  zobrazte seznam skladeb v zařízení iPod.

2. Otočením  vyberte kategorii.

3. Stisknutím  zobrazte seznam položek v dané kategorii.

4. Otočením  vyberte položku, poté stiskněte .

▶ Opakovaně stiskněte  a otáčejte , dokud se nezobrazí požadovaná položka, kterou chcete poslouchat.

▶▶ Přehrávání z přehrávače iPod

Funkce ovládání, které jsou k dispozici, se liší podle modelů nebo verzí. Některé funkce nemusí být u audiosystému vozidla k dispozici.

V případě problému se na audio/informačním displeji může zobrazit chybová zpráva.

➔ **Zařízení iPod/paměťové zařízení USB** Str. 393

■ Jak vybrat režim přehrávání

Při přehrávání skladby můžete vybrat režim opakování a náhodného přehrávání.



Ikony dostupných režimů se zobrazují nad tlačítky režimů přehrávání.

Stiskněte tlačítko odpovídající režimu, který chcete vybrat.

■ Vypnutí režimu přehrávání

Stiskněte vybrané tlačítko.

►► Jak vybrat režim přehrávání

Položky nabídky režimu přehrávání

🎲 Náhodn. přehráv. alba: Přehrává všechna dostupná alba z vybrané kategorie (seznamy skladeb, interpreti, alba, skladby, žánry, podcasty, zvukové knihy a skladatelé) v náhodném pořadí.

🎲 Náhodn. přehráv. všeho: Přehrává všechny dostupné skladby z vybrané kategorie (seznamy skladeb, interpreti, alba, skladby, žánry, podcasty, zvukové knihy a skladatelé) v náhodném pořadí.

🔁 Opakování jedné skladby: Opakuje stávající skladbu.

Režim přehrávání můžete také vybrat stisknutím tlačítka **MENU/CLOCK**.

Otáčením 📶 vyberte **Režim přehrávání** a stiskněte 📶.

Otáčením 📶 vyberte režim a stiskněte 📶.

Chcete-li jej vypnout, vyberte otočením 📶 **Normální přehrávání**, poté stiskněte 📶.

Přehrávání z paměťového zařízení USB

Váš audiosystém čte a přehrává zvukové soubory uložené na paměťovém zařízení USB ve formátu MP3, WMA, AAC*1 nebo WAV.

Paměťové zařízení USB připojte k portu USB, poté stiskněte tlačítko **MEDIA**.

► **Port(y) USB** Str. 299

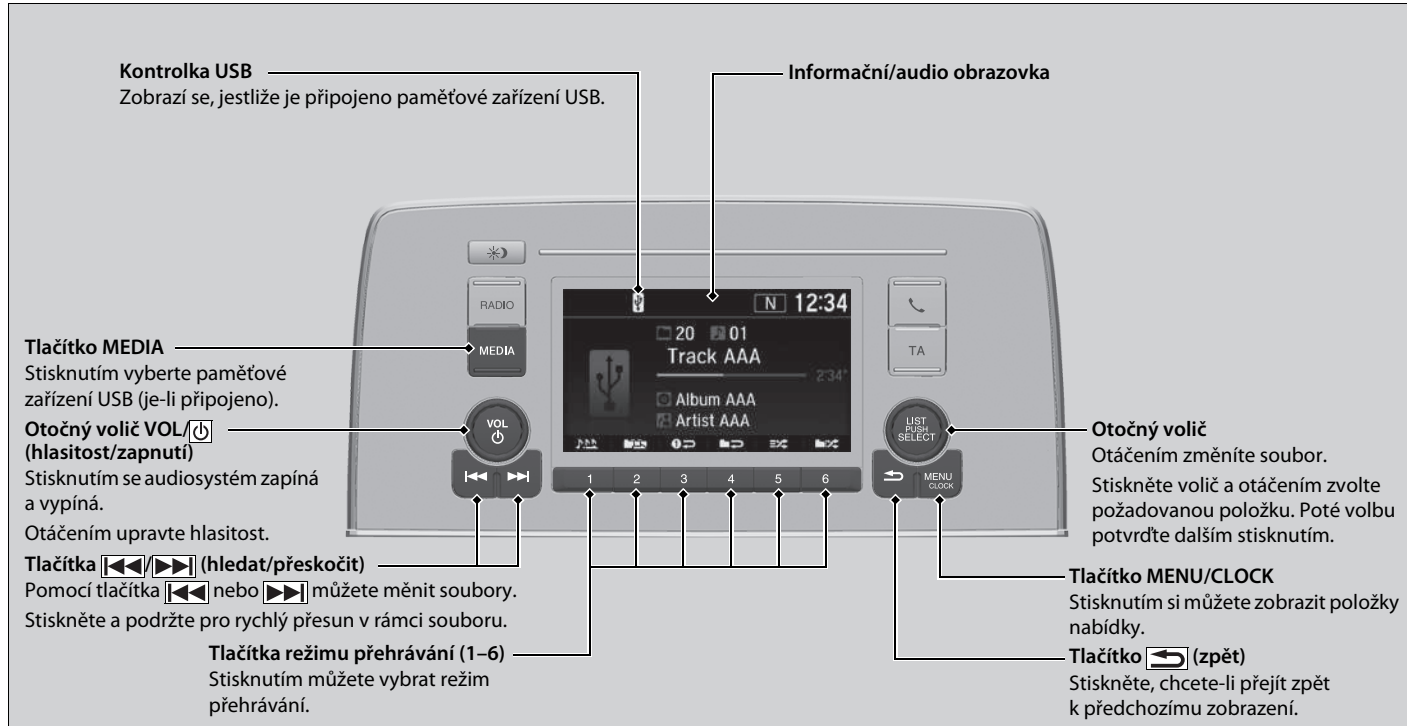

* 1: Na této jednotce lze přehrávat pouze soubory formátu AAC zaznamenané pomocí softwaru iTunes.

Jak vybrat soubor ze složky pomocí otočného voliče

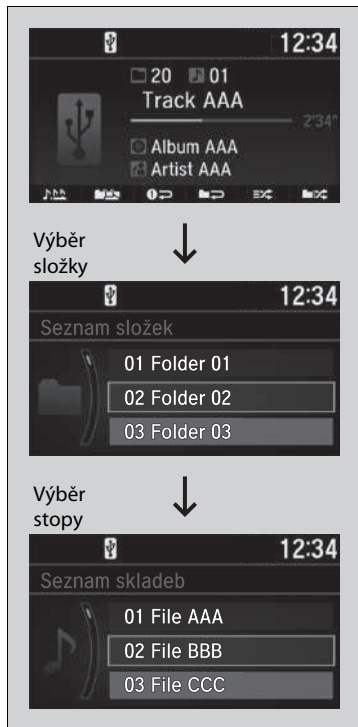

1. Stisknutím  zobrazíte seznam složek.

2. Otočením  vyberte složku.

3. Stisknutím  zobrazíte seznam souborů v dané složce.

4. Otočením  vyberte soubor, poté stiskněte .

►► Přehrávání z paměťového zařízení USB

Používejte doporučená paměťová zařízení USB.

► **Obecné informace o audiosystému** Str. 395

Soubory formátu WMA chráněné technologií Správa digitálních práv (DRM) nelze přehrávat.

Audiosystém zobrazí **Nepodporovaný soubor**, poté přeskočí na následující soubor.

V případě problému se na audio/informačním displeji může zobrazit chybová zpráva.

► **Zařízení iPod/paměťové zařízení USB** Str. 393

Jak vybrat režim přehrávání

Při přehrávání souboru můžete vybrat režim opakování, náhodného pořadí a ukázek.



Tlačítka režimu přehrávání

Ikony dostupných režimů se zobrazují nad tlačítka režimů přehrávání.

Stiskněte tlačítko odpovídající režimu, který chcete vybrat.

Vypnutí režimu přehrávání

Stiskněte vybrané tlačítko.

Jak vybrat režim přehrávání

Položky nabídky režimu přehrávání

Opakování

Opakování jedné složky: Opakuje všechny soubory v aktuální složce.

Opakování jedné skladby: Opakuje aktuální soubor.

Náhodně

Náhodn. přehráv. složky: Přehrává všechny soubory v aktuální složce v náhodném pořadí.

Náhodn. přehráv. všeho: Přehrává všechny soubory v náhodném pořadí.

Prohledávání

Prohledat složky: Poskytuje 10sekundové ukázky prvního souboru v každé z hlavních složek.

Prohledat skladby: Poskytuje 10sekundové ukázky všech souborů v aktuální složce.

Režim přehrávání můžete také vybrat stisknutím tlačítka

MENU/CLOCK.

Otáčením vyberte **Režim přehrávání** a stiskněte

. Otáčením vyberte režim a stiskněte .

Chcete-li jej vypnout, vyberte otočením **Normální přehrávání**, poté stiskněte .

Přehrávání *Bluetooth*® Audio

Váš audiosystém umožňuje poslouchat hudbu z vašeho telefonu kompatibilního s technologií *Bluetooth*.

Tato funkce je k dispozici, je-li telefon spárován a připojen k systému hands-free telefonu (HFT) vozidla.

☒ **Nastavení telefonu** Str. 442

Kontrolka *Bluetooth*
Zobrazí se, je-li k HFT připojen váš telefon.

Tlačítko MEDIA
Stiskněte tlačítko a vyberte režim *Bluetooth* Audio (je-li zařízení připojeno).

Informační/audio obrazovka
Otáčkový volič
Otáčením změníte skupinu. Stiskněte volič a otáčením zvolte požadovanou položku. Poté volbu potvrďte dalším stisknutím.

Otáčkový volič VOL/⏻ (hlasitost/zapnutí)
Stisknutím se audiosystém zapíná a vypíná. Otáčením upravte hlasitost.

Tlačítka ⏮/⏭ (hledat/přeskočit)
Pomocí tlačítka ⏮ nebo ⏭ můžete měnit soubory.

Tlačítko přehrávání (předvolba 1)
Stisknutím obnovíte přehrávání souboru.

Tlačítko pozastavení (předvolba 2)
Stisknutím pozastavíte přehrávání souboru.

Tlačítko MENU/CLOCK
Stisknutím si můžete zobrazit položky nabídky.

Tlačítko ⏪ (zpět)
Stiskněte, chcete-li přejít zpět k předchozímu zobrazení.

☒ Přehrávání *Bluetooth*® Audio

Ne všechny telefony vybavené technologií *Bluetooth* s funkcí přenosu hudby jsou se systémem kompatibilní. Seznam kompatibilních telefonů obdržíte od prodejce.

V jednu chvíli lze s HFT používat pouze jeden telefon. Jsou-li ve vozidle více než dva spárované telefony, systém automaticky připojí první spárovaný telefon, který najde.

Je-li se systémem HFT spárován více než jeden telefon, před zahájením přehrávání dojde u systému k prodělvě.

V některých případech se nemusí správně zobrazit jméno umělce nebo název alba či nahrávky.

Na některých zařízeních nemusí být dostupné některé funkce.

Přehrávání souborů *Bluetooth*® Audio



1. Ujistěte se, že váš telefon je spárován a připojen k HFT.
2. Tiskněte opakovaně tlačítko **MEDIA**, dokud nebude vybrán režim *Bluetooth*® Audio.

Není-li telefon rozpoznán, je možné, že je již připojen jiný telefon kompatibilní s HFT, který není kompatibilní se systémem *Bluetooth*® Audio.

■ Pozastavení nebo pokračování přehrávání souboru

Stisknutím tlačítka Přehrávání nebo Pauza vyberte režim.

►► Přehrávání souborů *Bluetooth*® Audio

K přehrávání hudebních souborů může být zapotřebí manipulace s telefonem. Pokud ano, postupujte podle návodu k obsluze od výrobce telefonu.

U některých telefonů nemusí být k dispozici funkce pozastavit.

Je-li ke konektoru pomocného vstupu nebo portu USB připojeno audio zařízení, může být zapotřebí opakovaně stisknout tlačítko **MEDIA** a vybrat funkci *Bluetooth*® Audio.

Přepnutí do jiného režimu pozastaví přehrávání hudby z telefonu.

Jak vybrat skladbu ze seznamu Vyhledávání hudby pomocí otočného voliče

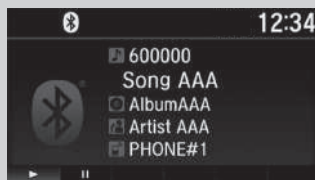

Výběr
kategorie ↓

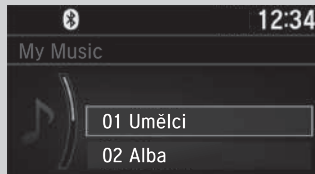

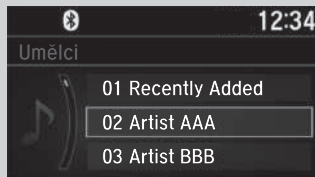

Výběr
položky ↓





1. Stisknutím  zobrazíte seznam prohledávání hudby.

2. Otočením  vyberte kategorii.

3. Stisknutím  zobrazíte seznam položek v dané kategorii.

4. Otočením  vyberte položku, poté stiskněte .

► Opakovaně stiskněte  a otáčejte , dokud se nezobrazí požadovaná položka, kterou chcete poslouchat.

►► Jak vybrat skladbu ze seznamu Vyhledávání hudby pomocí otočného voliče

V závislosti na připojeném zařízení *Bluetooth*® se některé nebo všechny kategorie nemusí zobrazit.

Modely s displejem audiosystému

Audiosystém můžete používat 30 minut po přepnutí spínače zapalování do polohy ZAMKNUTO [0]*1, poté se systém automaticky vypne. Pokud jej chcete nadále používat, doporučujeme zapnout spínač zapalování do polohy PŘÍSLUŠENSTVÍ [I] nebo ZAPNUTO [II]*1.

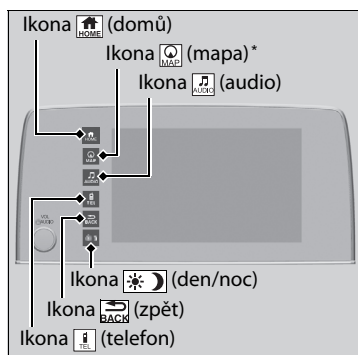

[HOME] (domů): Výběrem přejdete na domovskou obrazovku.

➤ **Přepínání displeje** Str. 332

[MAP] (mapa)*: Výběrem zobrazíte obrazovku mapy.

➤ **Viz příručka navigačního systému**

[AUDIO] (audio): Výběrem zobrazíte obrazovku audio.

[TEL] (telefon): Výběrem zobrazíte obrazovku telefonu.

[BACK] (zpět): Přejde zpět k předchozímu zobrazení, pokud ikona svítí.

[D/N] (den/noc): Výběrem změníte jas informační/audio obrazovky.

Jednou stisknete **[D/N]** a výběrem **[-]** nebo **[+]** provedte nastavení.

► Po každém stisknutí **[D/N]** se režim přepíná mezi denním režimem, nočním režimem a režimem vypnuto.

➤ Základní ovládání audiosystému

Položky Audio nabídky

➤ **Seznam stanic** Str. 361, 362

➤ **Seznam hledání hudby** Str. 367, 375

➤ **Prohledávání** Str. 362, 376

➤ **Režim přehrávání** Str. 368, 376

Po provedení opětovného připojení nebo výměny akumulátoru může následné spuštění audiosystému trvat několik minut. Chvilí počkejte, zatímco se systém spouští.

Ovládání s vypnutým zapalováním*

➤ **Informace o audiosystému** Str. 298

*1: Modely vybavené systémem bezklíčového vstupu mají namísto spínače zapalování tlačítko

ENGINE START/STOP.

* Není k dispozici u všech modelů

Informační/audio obrazovka

Zobrazí stav audiosystému a pozadí. Z tohoto zobrazení můžete přejít na různé možnosti nastavení.

■ Přepínání displeje

■ Stiskněte tlačítko (displej/informace)

Stisknutím tlačítka  (displej/informace) můžete měnit zobrazení.

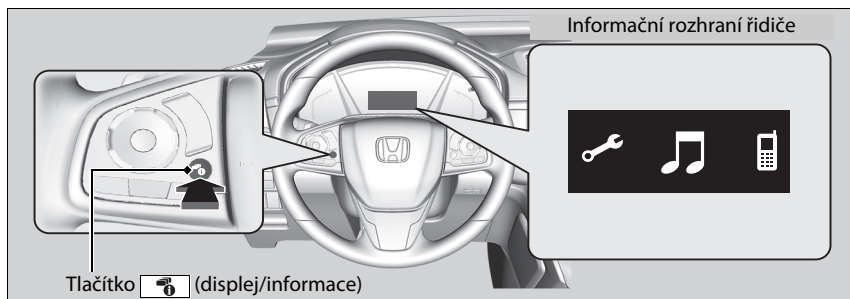



►► Stiskněte tlačítko (displej/informace)

Obsah zobrazený v informačním rozhraní řidiče můžete upravovat, přidávat a odstraňovat.

► **Přizpůsobení měřicího přístroje** Str. 336

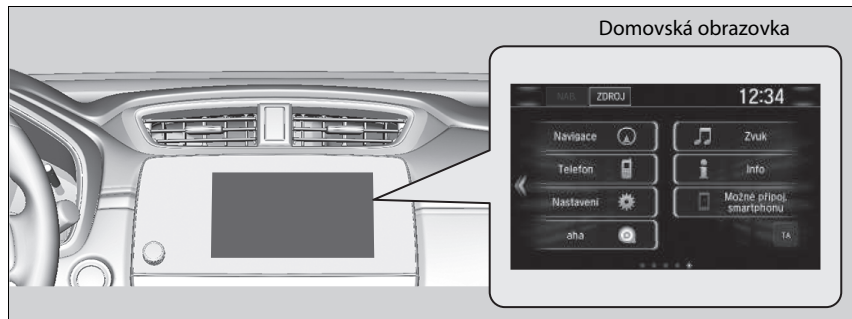
■ Práce s informační/audio obrazovkou



Výběrem  přejděte na domovskou obrazovku. Na domovské obrazovce vyberte následující ikony.

■ Telefon

Zobrazuje informace HFT.

 **Systém hands-free telefonu** Str. 457

► Práce s informační/audio obrazovkou

Ovládání dotykové obrazovky

- Některé funkce pro přehrávání audio lze ovládat jednoduchými gesty, dotykem, přejetím a listováním.
- Některé položky mohou být během jízdy šedé, aby se omezilo riziko nepozornosti při jízdě.
- Můžete s nimi pracovat jen tehdy, když je vozidlo v klidu, nebo pomocí hlasových příkazů*.
- Při použití rukavíc může dotykový displej reagovat v omezené míře nebo vůbec.

Nastavení citlivosti dotykové obrazovky můžete změnit.

 **Vlastní nastavení funkcí** Str. 408

* Není k dispozici u všech modelů

■ Info

Zobrazuje **Počítač cesty**, **Hlasové info***, **Hodiny/tapeta** / **Hodiny** nebo **Informace o systému/zařízení**. Když stisknete tlačítko **NAB**, na obrazovce **Info nabídka**, zobrazí se všechny dostupné možnosti: **Počítač cesty**, **Hlasové info***, **Hodiny/tapeta** / **Hodiny** a **Informace o systému/zařízení**.

Počítač cesty:

- Záložka **Aktuální jízda**: Zobrazuje aktuální informace o jízdě.
- Záložka **Historie Cesty A**: Zobrazuje informace pro tři předchozí jízdy. Informace se ukládají při každém vynulování Cesty A.
Chcete-li ručně vymazat historii, vyberte možnost **Odstranit historii** na záložce **Historie Cesty A**. Zobrazí se výzva k potvrzení, vyberte možnost **Ano**.

Hlasové info*: Zobrazí seznam všech hlasových příkazů.

Hodiny/tapeta / **Hodiny**: Zobrazuje hodiny a tapetu.

Informace o systému/zařízení:

- **Informace o systému**: Zobrazuje verzi softwaru audiosystému.
- **Informace o USB**: Zobrazuje využití paměti zařízení USB.

■ Zvuk

Zobrazí aktuální informace o audiosystému.

■ Nastavení

Vstup na obrazovku nabídky přizpůsobení.

🔍 **Vlastní nastavení funkcí** Str. 408

■ Navigace*

Zobrazuje obrazovku navigace.

➤ **Viz příručka navigačního systému**

■ Připojení smartphonu

Umožňuje připojení k vašemu smartphonu*1, používání některých aplikací ze smartphonu v audiosystému a zobrazení funkcí Apple CarPlay nebo Android Auto.

➤ **Připojení smartphonu** Str. 380

➤ **Apple CarPlay** Str. 385

➤ **Android Auto** Str. 389

■ aha

Zobrazí obrazovku Aha™.

➤ **Přehrávání ze služby Aha™** Str. 373

■ Centrum aplikací

Zobrazuje centrum aplikací Honda.

➤ **Vestavěné aplikace** Str. 379

■ TA

Zapíná a vypíná dopravní informace.

■ Seznam aplikací

Umožňuje přidávat a odebírat aplikace na úvodní obrazovce.

➤ **Domovská obrazovka** Str. 342

■ (přístrojová deska)

Máte na výběr ze tří nastavitelných možností pro informační rozhraní řidiče.

*1: Nabídka je k dispozici pouze na určitých telefonech. Podrobnosti o kompatibilních telefonech obdržíte od dealera.

* Není k dispozici u všech modelů

Změna uspořádání ikon domovské obrazovky



1. Vyberte .
2. Vyberte a podržte ikonu.
 - Obrazovka se přepne na do režimu přizpůsobení.
3. Přetáhněte a pusťte ikonu tam, kde ji chcete mít.
4. Vyberte **OK**.
 - Obrazovka se vrátí na domovskou obrazovku.

Přizpůsobení měřicího přístroje

Údaje z měřicího přístroje zobrazené v informačním rozhraní řidiče můžete upravovat, přidávat a odstraňovat.

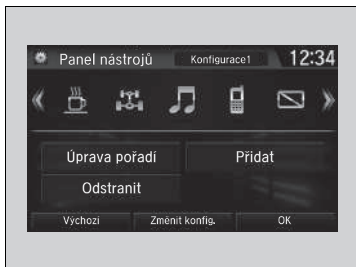

1. .
2. **Nastavení**
3. **Systém**
4. **Konfigurace panelu nástrojů**

►► Přizpůsobení měřicího přístroje

Máte možnost uložit až tři přizpůsobené konfigurace.

Chcete-li vybrat nebo upravit konfiguraci, stiskněte

tlačítko **Změnit konfig.**

Jestliže během úprav vyberete možnost **Změnit konfig.**, bude vybrané nastavení uloženo.

Jestliže během úprav vyberete možnost , nebudou upravená nastavení uložena a vrátíte se zpět na obrazovku **Panel nástrojů**.

■ Úprava pořadí

Chcete-li upravit pořadí ikon v informačním rozhraní řidiče, vyberte nejprve možnost:

1. Úprava pořadí



2. Vyberte ikonu, kterou chcete přesunout.

- ▶ Po obou stranách vybrané ikony se zobrazí šipky.

3. Stisknutím šipky můžete ikonu posunout v požadovaném směru.

4. Vyberte **OK**.

- ▶ Systém se vrátí na obrazovku **Panel nástrojů**.

▶▶ Úprava pořadí

Pořadí ikon můžete upravit i dalším způsobem. Nejprve vyberte možnost:

1. Úprava pořadí

2. Vyberte a podržte ikonu, kterou chcete přesunout.
3. Přetáhněte a pusťte ikonu tam, kde ji chcete mít.
4. Vyberte **OK**.

- ▶ Systém se vrátí na obrazovku **Panel nástrojů**.

■ Přidávání obsahu

V informačním rozhraní řidiče může přidat ikony. Chcete-li přidat ikony, vyberte nejprve následující:

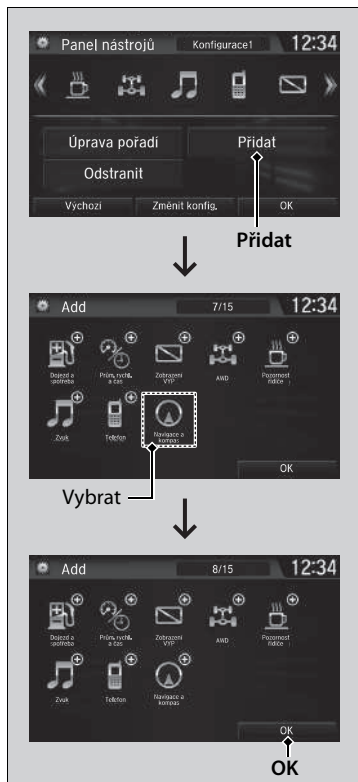

1. Přidat

2. Vyberte ikonu, kterou chcete přidat.

- V pravém horním rohu vybrané ikony se zobrazí znaménko plus.

3. Vyberte OK.

- Systém se vrátí na obrazovku **Panel nástrojů**.

►► Přidávání obsahu

Ikony zobrazené šedě nelze vybírat.

Má-li ikona v pravém horním rohu znaménko plus, znamená to, že tato ikona již byla přidána.

■ Odstranění obsahu

Chcete-li odstranit obsah z informačního rozhraní řidiče, vyberte následující:

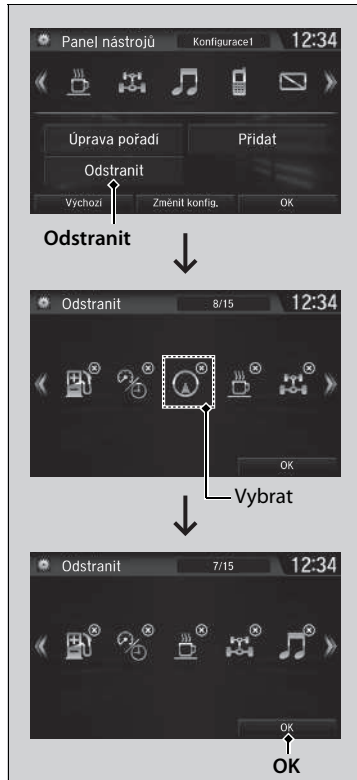

1. Odstranit

2. Vyberte ikonu, kterou chcete odstranit.

- ▶ Ikonu se symbolem X v pravém horním rohu lze odstranit.

3. Vyberte OK.

- ▶ Systém se vrátí na obrazovku **Panel nástrojů**.

☒ Odstranění obsahu

Chcete-li obsah odstranit, vyberte následující:

1. **Odstranit** nebo **Úprava pořadí**
 2. Vyberte a podržte ikonu, kterou chcete odstranit.
 3. Přetáhněte vybranou ikonu na ikonu koše.
 4. Vyberte **OK**.
- ▶ Systém se vrátí na obrazovku **Panel nástrojů**.

Nastavení tapety

Tapetu můžete změnit, uložit a odstranit na informační/audio obrazovce.

Import tapety

Z paměťového zařízení USB lze po jednom importovat až pět obrázků pro tapetu.

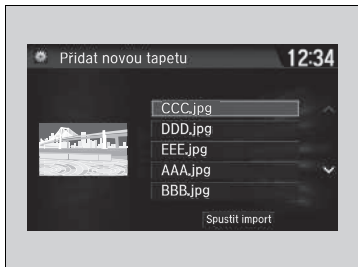
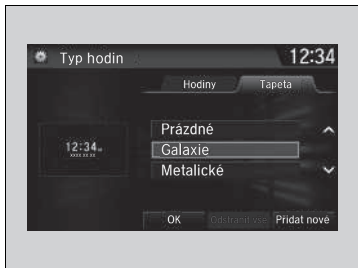

1. Připojte paměťové zařízení USB k portu USB.
 Port(y) USB Str. 299



2. Vyberte možnost **Nastavení**
3. Vyberte možnost **Hodiny**.
4. Vyberte možnost **Typ hodin/tapety**, pak otevřete záložku **Tapeta**.
5. Vyberte možnost **Přidat nové**.
 V seznamu se zobrazí název obrázku.
6. Vyberte požadovaný obrázek.
 Náhled se zobrazí na levé straně obrazovky.
7. Vyberte možnost **Spustit import** k uložení dat.
 Displej se vrátí na seznam tapet.

Nastavení tapety

Tapetu nastavenou v nabídce **Typ hodin/tapety** nelze zobrazit v informačním rozhraní řidiče.

- Při importu souborů tapet obrázků musí být v kořenovém adresáři paměťového zařízení USB. Obrázky nelze importovat ze složek.
- Název souboru musí mít méně než 256 bajtů.
- Formát souboru obrázku, který lze importovat, je BMP (bmp) nebo JPEG (jpg).
- Limit velikosti jednotlivých souborů je 5 MB.
- Maximální rozměr obrázku je 4 096 × 4 096 pixelů. Je-li rozměr obrázku menší než 800 × 480 pixelů, bude obrázek zobrazen na středu obrazovky s černým pozadím okolo obrázku.
- Pokud nejsou v paměťovém zařízení USB žádné obrázky, zobrazí se zpráva **Nejsou detekovány žádné soubory**.

V případě změny vzhledu rozhraní obrazovky můžete následujícím způsobem změnit tapetu.

1. Vyberte .
2. Vyberte .
3. Vyberte a podržte prázdné místo na domovské obrazovce.
 Na obrazovce se zobrazí automaticky otevíraná nabídka.
4. Vyberte možnost **Změnit tapetu**.
5. Vyberte možnost **Galerie**, **Pohyblivé tapety** nebo **Tapety**.

■ Volba tapety

1. Vyberte možnost **Nastavení**
2. Vyberte možnost **Hodiny**.
3. Vyberte možnost **Typ hodin/tapety**, pak otevřete záložku **Tapeta**.
 - Obrazovka se změní na seznam tapet.
4. Vyberte požadovanou tapetu.
 - Náhled se zobrazí na levé straně obrazovky.
 - Na obrazovce se zobrazí automaticky otevíraná nabídka.
5. Vyberte možnost **Nastavit**.
 - Displej se vrátí na seznam tapet.

■ Zobrazení tapety po jejím nastavení

1. Vyberte .
2. Vyberte možnost **Info**.
3. Vyberte možnost **NAB**.
4. Vyberte možnost **Hodiny/tapeta**.

■ Smazání tapety

1. Vyberte možnost **Nastavení**
2. Vyberte možnost **Hodiny**.
3. Vyberte možnost **Typ hodin/tapety**, pak otevřete záložku **Tapeta**.
 - Obrazovka se změní na seznam tapet.
4. Vyberte tapetu, kterou chcete odstranit.
 - Náhled se zobrazí na levé straně obrazovky.
 - Na obrazovce se zobrazí automaticky otevíraná nabídka.
5. Vyberte **Odstranit**.
 - Na obrazovce se objeví potvrzovací zpráva.
6. Pro kompletní odstranění vyberte **Ano**.
 - Displej se vrátí na seznam tapet.

☒ Nastavení tapety

Z automaticky otevírané nabídky vyberte možnost **Náhled** pro zobrazení náhledu v režimu celé obrazovky.



Chcete-li se vrátit na předchozí obrazovku, vyberte **OK** nebo .

Pokud je velikost souboru velká, bude zobrazení náhledu chvíli trvat.

Chcete-li odstranit veškeré tapety, které jste přidali, vyberte možnost **Odstranit vše** a pak **Ano**.

Domovská obrazovka

■ Přechod na další obrazovku

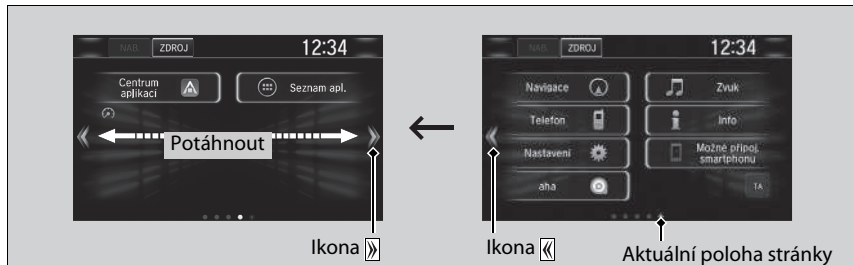

Výběrem  nebo , nebo přejetím obrazovky prstem doleva nebo doprava dojde k přechodu na další obrazovku.

» Domovská obrazovka

Domovská obrazovka má 5 stran (napevno). Nelze přidat další stránky.







Když vyberete možnost , vrátíte se z kterékoli stránky zpět na první stránku domovské obrazovky.

■ Chcete-li použít aplikace nebo pomůcky



1. Vyberte .
2. Vyberte možnost **Seznam aplikací**.
► Zobrazí se obrazovka aplikací.
3. Vyberte aplikaci nebo pomůcku (widget), které chcete použít.

Seznam předinstalovaných aplikací:

-  (Prohlížeč): Zobrazuje webový prohlížeč, který využívá smartphone a připojení Wi-Fi.
-  (Kalkulačka): Zobrazuje kalkulačku.
-  (Galerie): Zobrazuje obrázky.
-  (Stahování): Zobrazuje data stažená z webu prohlížeče atd.
-  (Instalátor aplikací): Ohledně aplikací dostupných k instalaci se obraťte na dealera společnosti Honda.
-  (Hledat): Zobrazuje různé obrazovky vyhledávání.

►► Chcete-li použít aplikace nebo pomůcky

Výběrem a podržením vybrané aplikace nebo pomůcky (widgetu) přidejte na domovskou obrazovku zkratku pro aplikaci nebo pomůcku.

Předinstalované aplikace se nemusejí spouštět normálně. V tom případě je nutno resetovat systém.

► **Přepnutí všech nastavení na výchozí hodnoty**
Str. 435

Pokud provádíte postup **Obnovit tovární nastavení**, může dojít k vynulování všech nastavení na výchozí nastavení z výroby.

► **Přepnutí všech nastavení na výchozí hodnoty**
Str. 435

Pokud nelze aplikace spustit ani po použití možnosti **Obnovit tovární nastavení**, obraťte se na dealera.

Je také možné, že během práce došlo k ukončení prohlížeče. V tom případě se obrazovka vrátí do stavu před spuštěním prohlížeče.

Neinstalujte jiné aplikace než ty, které byly schváleny dealerm společnosti Honda. Instalace neschválených aplikací může představovat riziko neoprávněného přístupu k informacím o vozidle a k vašim osobním údajům.

Následujícím postupem můžete odstraňovat aplikace nainstalované uživatelem.



1. Vyberte .
2. Vyberte možnost **Nastavení**
3. Vyberte možnost **Systém**.
4. Vyberte záložku **Jiné**.
5. Vyberte možnost **Podrobné informace**.
6. Vyberte aplikaci, kterou chcete odstranit.
7. Vyberte **Odstranit**.

Předinstalované aplikace nelze odstraňovat.

■ Přidání ikon aplikace nebo pomůcky (widgetu) na domovskou obrazovku

Na domovskou obrazovku lze přidat ikony aplikace nebo pomůcky (widget).



1. Vyberte .
2. Vyberte .

3. Vyberte a podržte prázdné místo na domovské obrazovce.
► Na obrazovce se zobrazí automaticky otevíraná nabídka.

4. Vyberte možnost **Přidat apl.** nebo **Přidat widget**
► Zobrazí se obrazovka aplikací/widgetů.



5. Vyberte a podržte ikonu aplikace nebo pomůcky, které chcete přidat.

► Obrazovka se přepne na do režimu přizpůsobení.

6. Přetáhněte a pusťte ikonu tam, kde ji chcete mít.

7. Vyberte **OK**.

► Obrazovka se vrátí na domovskou obrazovku.

■ Přesunutí ikon na domovskou obrazovku

Můžete změnit umístění na domovské obrazovce.



1. Vyberte a podržte ikonu.
 - Obrazovka se přepne na do režimu přizpůsobení.

2. Přetáhněte a pusťte ikonu tam, kde ji chcete mít.
3. Vyberte **OK**.
 - Obrazovka se vrátí na domovskou obrazovku.

►► Přesunutí ikon na domovskou obrazovku

Stejným způsobem můžete přesunout i ikony **Telefon, Info, Zvuk, Nastavení, Navigace*, Možné připoj. smartphonu, aha*, Centrum aplikací, TA, Seznam aplikací** a  (přístrojová deska).

■ Odebírání ikon z domovské obrazovky

Na domovské obrazovce můžete odstraňovat ikony.



1. Vyberte a podržte ikonu.
 - Obrazovka se přepne na do režimu přizpůsobení.

2. Přetáhněte ikonu, kterou chcete odstranit, na ikonu odpadkového koše.
 - Ikona zmizí z domovské obrazovky.
3. Vyberte **OK**.
 - Obrazovka se vrátí na domovskou obrazovku.

☒ Odebírání ikon z domovské obrazovky

Nelze odstranit ikony **Telefon, Info, Zvuk, Nastavení, Navigace*, Možné připoj. smartphonu, aha, Centrum aplikací, TA, Seznam aplikací** a  (přístrojová deska).

Aplikace nebo pomůcky nebudou odstraněny odstraněním ikony na domovské obrazovce.

* Není k dispozici u všech modelů

■ Změna tapety domovské obrazovky

Tapetu domovské obrazovky můžete změnit.



1. Vyberte a podržte prázdné místo na domovské obrazovce.

► Na obrazovce se zobrazí automaticky otevíraná nabídka.

2. Vyberte možnost **Změnit tapetu**.

► Na obrazovce se zobrazí automaticky otevíraná nabídka.

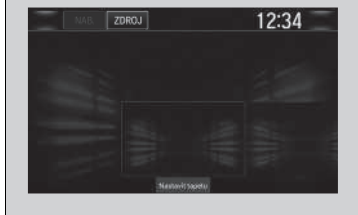
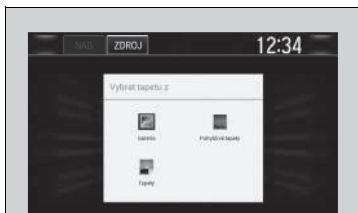

3. Vyberte aplikaci pro výběr z různých tapet.

4. Vyberte tapetu, kterou chcete změnit.

5. Vyberte možnost **Nastavit tapetu**.

► Tapeta se změní a pak se obrazovka vrátí na domovskou obrazovku.

Stavová oblast



1. Přejeďte prstem dolů z horní části obrazovky.
► Zobrazí se stavová oblast.

2. Vyberte položku pro zobrazení podrobností.
3. Výběrem  nebo přejetím prstem nahoru přes dolní panel tuto oblast zavřete.

Změna rozhraní obrazovky



Můžete změnit vzhled rozhraní obrazovky.



1. Vyberte .
2. Vyberte možnost **Nastavení**
3. Vyberte možnost **Systém**.
4. Vyberte záložku **Jiné**.
5. Vyberte možnost **Změnit skin**.
6. Vyberte **Ano**.

►► Změna rozhraní obrazovky

V případě změny vzhledu rozhraní obrazovky můžete následujícím způsobem změnit tapetu.

1. Vyberte .
2. Vyberte .
3. Vyberte a podržte prázdné místo na domovské obrazovce.
Na obrazovce se zobrazí automaticky otevíraná nabídka.
4. Vyberte možnost **Změnit tapetu**.
5. Vyberte možnost **Galerie**, **Pohyblivé tapety** nebo **Tapety**.

Pokud změníte rozhraní obrazovky, některé položky nastavení se změní.

► **Vlastní nastavení funkcí** Str. 408

Menu přizpůsobení

Systém umožňuje změnit ikony nabídek v pravé části obrazovky **Zvuk**, **Telefon** a **Info**.



1. Vyberte některou ze tří ikon (**Audio/Telefon/Info**) na obrazovce, poté vyberte a podržte ikonu nabídky.
 - Výběrem ikony ◀ nebo ▶ můžete změnit položky **Audio**, **Telefon** nebo **Info** na obrazovce **Menu Přizpůs.**

2. Stiskněte a podržte ikonu nabídky, kterou chcete změnit, a přetáhněte ji dolů.

3. Stiskněte a podržte ikonu nabídky, kterou chcete přidat, a přetáhněte ji nahoru.
4. Vyberte **OK**.

Menu přizpůsobení

Ikonu nabídky můžete změnit i následujícím způsobem: Vyberte na záložce **Nastavení** → **Systém** → karta **Domů** → možnost **Umístění ikony Nabídka**

Zavírání aplikací

Lze zavřít aplikace, které právě běží v systému na pozadí.



1. Vybrat a podržet .
2. Vyberte záložku **Aktivní**.
 - Vyberete-li záložku **Aktivní/Historie**, můžete zavřít aktuálně spuštěné aplikace a současně odstranit historii aktivity aplikace.
3. Vyberte aplikaci, kterou chcete zavřít.
4. Vyberte možnost **Vymazat**.
 - Displej se vrátí na seznam aplikací.

►► Zavírání aplikací

Máte-li spuštěný velký počet aplikací běžících na pozadí a v audiosystému dojde k problému, může se stát, že některé z těchto aplikací nebudou fungovat správně. V tom případě zavřete všechny aplikace a spusťte znovu ty z nich, které chcete použít.

Chcete-li zavřít všechny aplikace na systému, vyberte **Vymazat vše** a pak **Ano**.

Aplikace Aha™ a Garmin* nelze zavřít.

Nastavení zvuku



1. Vyberte .
2. Vyberte možnost **NAB**.
3. Vyberte **Zvuk**.

Vyberte záložku z následujících možností:

- **BAS-MID-TRE**: BASY/STŘEDNÍ/VÝŠKY
- **FAD-BAL-SUBW***: přední/zadní reproduktory, pravé/levé reproduktory, subwoofer*
- **SVC**: Kompen.hlas.při rychl.



►► Nastavení zvuku

Systém SVC má čtyři režimy: **Vypnuto**, **Níz.**, **Střední** a **Vys.**

Systém SVC upraví hlasitost na základě rychlosti vozidla. Čím rychleji jedete, tím se hlasitost zvyšuje. Při zpomalování se hlasitost snižuje.

Zvuk můžete upravit také následujícím postupem.

1. Vyberte .
2. Vyberte možnost **Nastavení**
3. Vyberte možnost **Audio**.
4. Vyberte **Zvuk**.

* Není k dispozici u všech modelů

Nastavení displeje

Můžete změnit jas nebo barevný motiv informační/audio obrazovky.

Změna jasu obrazovky

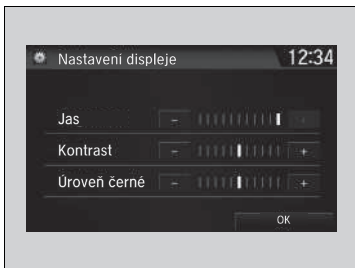

1. Vyberte .
2. Vyberte možnost **Nastavení**.
3. Vyberte možnost **Systém**.
4. Vyberte záložku **Displej**.
5. Vyberte možnost **Nastavení displeje**.
6. Vyberte nastavení, které chcete.
7. Vyberte **OK**.

Změna barevného motivu obrazovky

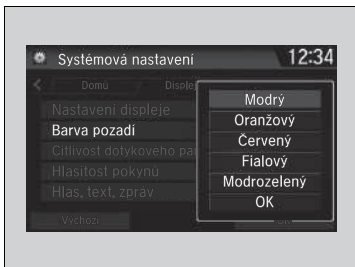

1. Vyberte .
2. Vyberte možnost **Nastavení**.
3. Vyberte možnost **Systém**.
4. Vyberte záložku **Displej**.
5. Vyberte **Barva pozadí**.
6. Vyberte nastavení, které chcete.
7. Vyberte **OK**.

Změna jasu obrazovky

Stejným způsobem můžete změnit nastavení položek **Kontrast** a **Úroveň černé**.

Změna barevného motivu obrazovky

Pokud změníte vzhled rozhraní obrazovky, nebudete moci změnit možnost **Barva pozadí**.

■ Výběr zdroje zvuku



Vyberte ikonu aktuálního zdroje a poté vybráním ikony ze seznamu přepněte zdroj zvuku.



►► Výběr zdroje zvuku

Pokud spustíte předinstalované audio aplikace, zobrazí se na displeji ikona **Audio Apps**. Tyto předinstalované aplikace nelze zobrazit na obrazovce výběru zdroje. Tyto audio aplikace lze spustit z nabídky **Audio Apps**.

Máte-li otevřenou obrazovku Aha™ a chcete vybrat jiný zdroj, vyberte možnost **ZDROJ** v levém horním rohu obrazovky. Otevře se obrazovka pro volbu zdroje. Vyberte požadovaný zdroj.

Modely s navigačním systémem

Provoz hlasového ovládání*1



Vozidlo obsahuje systém hlasového ovládání, který umožňuje bezdotykovou obsluhu. Systém hlasového ovládání používá tlačítka  (mluvit) a   (zavěsit/zpět) na volant u mikrofonu poblíž čtecího světla na stropě.

Rozpoznávání hlasu

Pro dosažení optimálního rozpoznávání hlasu při použití systému hlasového ovládání:

- Zajistěte, aby pro používaný hlasový příkaz byla zobrazena správná obrazovka. Systém rozpoznává pouze některé příkazy.
Dostupný hlasový příkaz
 **Obrazovka hlasového portálu** * Str. 357
- Zavřete okno a panoramatické střešní okno*.
- Nastavte ventilační otvory v palubní desce i postranní ventilační otvory tak, aby vzduch nefoukal na stropní mikrofon.
- Vyslovte zřetelně přirozeným hlasem, bez pauz mezi slovy.
- Je-li to možné, omezte veškeré šумы na pozadí. Mluví-li více než jedna osoba současně, může systém chybně interpretovat váš příkaz.

►► Provoz hlasového ovládání*1

Po stisknutí tlačítka  se nápomocná výzva zeptá, co byste chtěli dělat. Dalším stisknutím a uvolněním tlačítka  tuto výzvu obejděte a zadejte příkaz.

►► Rozpoznávání hlasu

Systém hlasového ovládání lze používat pouze ze sedadla řidiče, protože jednotka mikrofonu odstraňuje zvuky ze strany předního spolujezdce.

*1: Systém hlasového ovládání rozpoznává angličtinu, němčinu, francouzštinu, španělštinu a italštinu.

* Není k dispozici u všech modelů

■ Obrazovka hlasového portálu *

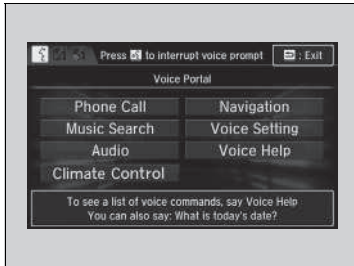

Po stisknutí tlačítka  (mluvit) se na obrazovce zobrazí dostupné hlasové příkazy. Pro úplný seznam příkladů vyslovte po zaznění zvukového signálu příkaz „Voice Help“ (návod pro hlas) nebo vyberte možnost **Voice Help** (návod pro hlas).

Seznam příkazů lze zobrazit pod položkou **Voice Info** (hlasové info) na obrazovce **Info Menu** (info nabídka). Vyberte možnost **Info**, pak vyberte možnost **MENU**.

Systém rozpoznává pouze příkazy na následujících stranách, na určitých obrazovkách. Volná forma hlasových příkazů není rozpoznávána.

* Není k dispozici u všech modelů

■ Phone Call (Telefonní hovor)

Lze použít pouze, je-li telefon připojen. Jakmile systém rozpozná příkaz *Phone call*, obrazovka se změní na obrazovku rozpoznávání hlasu pro telefonní příkazy.

- *Dial by Number*
- *Call History*
- *Redial*
- *Call <Your contact Name>*
- *Call <Phone Number>*

Příkazy pro telefonní hovor nejsou k dispozici při použití funkce Apple CarPlay.

■ Music Search (Hledání hudby)

Lze používat pouze, je-li připojeno zařízení iPod nebo USB.

■ Climate Control (Automatická klimatizace)

Jakmile systém rozpozná příkaz *Climate Control*, obrazovka se změní z vyhrazené obrazovky na obrazovku rozpoznávání hlasu pro automatickou klimatizaci.

- ▶ **Climate Control Commands (Příkazy ovládání klimatizace)** Str. 359

■ Audio (Zvuk)

Jakmile systém rozpozná příkaz *Audio*, obrazovka se změní na obrazovku rozpoznávání hlasu pro audiosystém.

- *Audio On**1
- *Audio Off**1
- *Radio FM*
- *Radio MW*
- *Radio LW*
- *iPod*
- *USB*
- *Other Sources*

■ Navigation (Navigace)

Obrazovka se přepne na do režimu navigace.

- ▶ **Viz příručka navigačního systému**

■ Voice Setting (Nastavení hlasu)

Obrazovka se změní na kartu **Voice Recog.** (rozp. hlasu) na obrazovce **System Settings** (systémová nastavení).

* 1: Tyto příkazy přepínají zapnutí a vypnutí funkce, takže nemusí provést akci podle vašeho záměru.

■ Voice Help (Nápověda pro hlas)

Na obrazovce se zobrazí seznam dostupných příkazů.

- *Useful Commands*
- *Phone Commands*
- *Audio Commands*
- *On Screen Commands*
- *Music Search Commands*
- *General Commands*
- *Climate Control Commands*

■ Useful Commands (Užitečné příkazy)

Systém akceptuje tyto příkazy na horní obrazovce hlasového portálu.

- *Call <Phone Number>*
- *Call <Your contact Name>*
- *What time is it?*
- *What is today's date?*

■ Phone Commands (Telefonní příkazy)

Systém přijímá tyto příkazy na vyhrazené obrazovce pro rozpoznávání hlasových příkazů pro telefon.

- *Call by number*
- *Call by name*
- *Call <Phone Number>*
- *Call <Your contact Name>*

■ Audio Commands (Zvukové příkazy)

Systém přijímá tyto příkazy na vyhrazené obrazovce pro rozpoznávání hlasových příkazů pro audiosystém.

■ Radio FM Commands (Příkazy pro rádio FM)

- *Radio tune to <87.5-108.0> FM*
- *Radio FM preset <1-12>*

■ Radio LW Commands (Příkazy pro rádio LW)

- *Radio tune to <153-279> LW*
- *Radio LW preset <1-6>*

■ Radio MW Commands (Příkazy pro rádio MW)

- *Radio tune to <531-1602> MW*
- *Radio MW preset <1-6>*

■ iPod Commands (Příkazy pro iPod)

- *iPod play*
- *iPod play track <1-30>*
- *Music Search*
- *What album is this?*
- *What am I listening to?*

■ USB Commands (Příkazy pro USB)

- *USB play*
- *USB play track <1-30>*
- *Music Search*
- *What album is this?*
- *What am I listening to?*

■ DAB Commands (Příkazy DAB)

- *DAB preset <1-12>*

■ Bluetooth® audio Commands (Příkazy pro Bluetooth® audio)

- *Bluetooth® audio play*

POZNÁMKA:

Příkazy *Bluetooth®* Audio nemusí fungovat na některých telefonech či zvukových zařízeních *Bluetooth®* Audio.

On Screen Commands (Příkazy na obrazovce)

Je-li vybrána možnost **On Screen Commands** (příkazy na obrazovce), zobrazí se obrazovka s vysvětlením.

Music Search Commands (Příkazy hledání hudby)

Tyto příkazy systém akceptuje na obrazovce **Music Search** (hledání hudby).

Použití výběru skladby hlasem

Song By Voice™ (skladba hlasem) je funkce, která umožňuje vybrat hudbu z přístroje iPod nebo ze zařízení USB pomocí hlasových příkazů. Chcete-li aktivovat tento režim, je nutné stisknout spínač hovoru a vyslovit: „Music search“.

Song By Voice Commands (Výběr skladby hlasem)

- *What am I listening to?*
- *Who am I listening to?*
- *Who is this?*
- *What's playing?*
- *Who's playing?*
- *What album is this?*

Play Commands (Příkazy přehrávání)

- *Play artist <Name>*
- *Play track/song <Name>*
- *Play album <Name>*
- *Play genre/category <Name>*
- *Play playlist <Name>*
- *Play composer <Name>*

List Commands (Příkazy seznamu)

- *List artist <Name>*
- *List album <Name>*
- *List genre/category <Name>*
- *List playlist <Name>*
- *List composer <Name>*

General Commands (Obecné příkazy)

- *What time is it?*
- *What is today's date?*

Climate Control Commands (Příkazy ovládání klimatizace)

- *Climate control on*1*
- *Climate control off*1*
- *Fan speed <1-7>*
- *Temperature max heat*
- *Temperature max cool*
- *Temperature <18-32> degrees*
- *Defrost On*1*
- *Defrost Off*1*
- *Air Conditioner On*1*
- *Air Conditioner Off*1*
- *More*
- *Vent*
- *Dash and floor*
- *Fan speed up*
- *Fan speed down*
- *Floor vents*
- *Floor and Defrost*
- *Temperature up*
- *Temperature down*

*1: Tyto příkazy přepínají zapnutí a vypnutí funkce, takže nemusí provést akci podle vašeho záměru.

Přehrávání rádia AM/FM

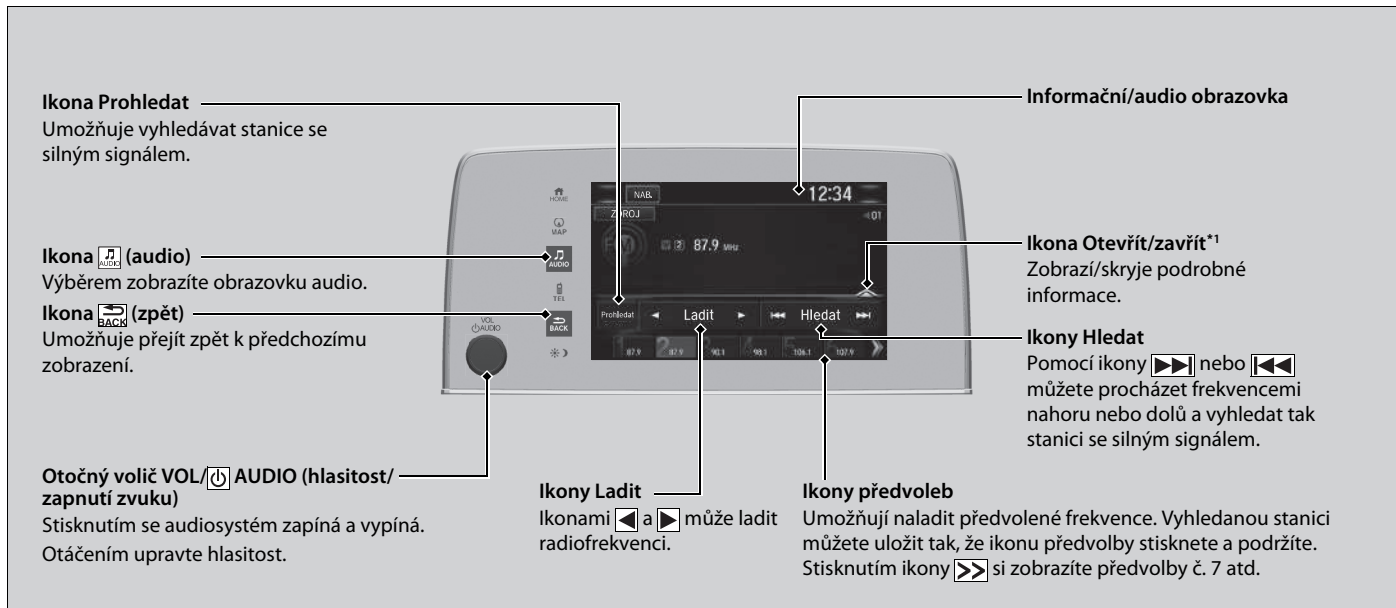

*1: Některé nebo všechny seznamy se nemusí zobrazit.

■ Paměť předvoleb

Uložení stanice:

1. Naladte zvolenou stanici.
2. Stiskněte a podržte číslo předvolby pro stanici, kterou chcete uložit.

Předvolenou stanici můžete také uložit následujícím způsobem.

1. Naladte zvolenou stanici.
2. Pomocí ikony pro otevření/zavření zobrazíte seznam.
3. Vyberte záložku **Předvolba**.
4. Stiskněte a podržte číslo předvolby pro stanici, kterou chcete uložit.

■ Seznam stanic

Uvádí seznam stanic s nejsilnějším signálem ve zvoleném vlnovém pásmu.

1. Pomocí ikony pro otevření/zavření zobrazíte seznam.
2. Vyberte záložku **Seznam stanic**.
3. Vyberte stanici.



■ Ruční aktualizace

Kdykoli aktualizuje seznam dostupných stanic.

1. Pomocí ikony pro otevření/zavření zobrazíte seznam.
2. Vyberte záložku **Seznam stanic**.
3. Vyberte možnost **Obnovit**.

☞ Paměť předvoleb

Indikátor **ST** na displeji označuje stereovysílání v pásmu FM. Stereo reprodukce není možná v pásmu AM.

Přepnutí režimu audiosystému
Stiskněte tlačítko  nebo  na volantu nebo vyberte možnost **ZDROJ** na obrazovce.

 **Dálkové ovládání audiosystému** Str. 302

Do paměti předvoleb lze uložit 12 stanic v pásmu AM a 12 stanic v pásmu FM. Pásmo AM má dva typy frekvencí, LW a MW, a pro každou lze uložit šest stanic.

■ Prohledávání

Ukázky stanic s nejsilnějším signálem ve zvoleném vlnovém pásmu po dobu 10 sekund. Chcete-li prohledávání vypnout, vyberte možnost **Zrušit** nebo .

■ Systém rádiového přenosu dat (RDS)

Poskytuje informace textových dat týkající se vybrané stanice FM s funkcí RDS.

■ Vyhledání stanice RDS ze seznamu stanic

1. Stisknutím ikony pro otevření/zavření během poslechu stanice FM zobrazíte seznam.
2. Vyberte záložku **Seznam stanic**.
3. Vyberte stanici.

■ Ruční aktualizace

Kdykoli aktualizuje seznam dostupných stanic.

1. Stisknutím ikony pro otevření/zavření během poslechu stanice FM zobrazíte seznam.
2. Vyberte záložku **Seznam stanic**.
3. Vyberte možnost **Obnovit**.

■ Text rádia

Zobrazí informace textu k rádiu z vybrané stanice RDS.

1. Vyberte možnost **NAB**.
2. Vyberte možnost **Zobrazit text rádia**.

■ Prohledávání

Ukázky stanic s nejsilnějším signálem ve zvoleném vlnovém pásmu po dobu 10 sekund.

Chcete-li prohledávání vypnout, vyberte možnost **Zrušit** nebo .

►► Systém rádiového přenosu dat (RDS)

Když zvolíte stanici FM s funkcí RDS, RDS se automaticky zapne a zobrazení frekvence se změní na název stanice. Zeslábně-li však signál dané stanice, zobrazení se změní z názvu stanice na frekvenci.

Přehrávání DAB (digitální rozhlasové vysílání)

The diagram shows a car stereo unit with a central display screen. The screen displays 'DAB' and '12:34'. Below the screen are several control buttons and a volume knob. Lines connect these elements to descriptive text blocks.

Ikona (audio)
Výběrem zobrazíte obrazovku audio.

Otočný volič VOL/ AUDIO (hlasitost/zapnutí zvuku)
Stisknutím se audiosystém zapíná a vypíná. Otáčením upravte hlasitost.

Ikona (zpět)
Umožňuje přejít zpět k předchozímu zobrazení.

Ikona Prohledat
Stisknutím tlačítka můžete vyhledat požadovanou skupinu nebo stanici.

Ikony Skupina
Pomocí ikon nebo můžete ladit skupiny stanic. Stisknutím a podržením tlačítka nebo můžete prohledávat stanice směrem nahoru nebo dolů, dokud zařízení nenajde stanici s dobrým signálem.

Informační/audio obrazovka

Ikona Otevřít/zavřít*¹
Zobrazí/skryje podrobné informace.

Ikony Služba
Ikony a můžete ladit radiofrekvenci.

Ikony předvoleb
Umožňuje naladit předvolenou frekvenci. Vyhledanou stanici můžete uložit tak, že ikonu předvolby stisknete a podržíte. Stisknutím ikony si zobrazíte předvolby č. 7 atd.

*1: Některé nebo všechny seznamy se nemusí zobrazit.

■ Paměť předvoleb

Stanici uložíte takto:

1. Naladíte zvolenou stanici.
2. Stisknete a podržte číslo předvolby pro stanici, kterou chcete uložit.

Předvolenou stanici můžete také uložit následujícím způsobem.

1. Naladíte zvolenou stanici.
2. Pomocí ikony pro otevření/zavření zobrazíte seznam.
3. Vyberte záložku **Předvolba**.
4. Stisknete a podržte číslo předvolby pro stanici, kterou chcete uložit.

■ Seznam skupin

Zobrazí se seznam skupin s dobrým příjmem pro vybranou stanici.

1. Pomocí ikony pro otevření/zavření zobrazíte seznam.
2. Vyberte záložku **Seznam skupin**.
3. Vyberte skupinu.

■ Ruční aktualizace

Aktualizuje seznam dostupných skupin stanic.

1. Pomocí ikony pro otevření/zavření zobrazíte seznam.
2. Vyberte záložku **Seznam skupin**.
3. Vyberte možnost **Aktualizovat seznam**.

►► Paměť předvoleb

Přepnutí režimu audiosystému

Stisknete tlačítko ▲ nebo ▼ na volantu nebo vyberte možnost **ZDROJ** na obrazovce.

► **Dálkové ovládání audiosystému** Str. 302

Do paměti předvoleb lze uložit 12 stanic DAB.

■ Prohledávání

Přehraje 10sekundovou ukázkou každé naladitelné skupiny nebo stanice.

1. Vyberte možnost **Prohledat**.
2. Vyberte **Prohledat skupinu** nebo **Prohledat službu**.

Chcete-li prohledávání vypnout, vyberte možnost **Zrušit skenování**.

■ Text rádia

Zobrazí informace textu k rádiu z vybrané stanice DAB.

1. Vyberte možnost **NAB**.
2. Vyberte možnost **Zobrazit text rádia**.

Přejírávání z přehrávače iPod

Zařízení iPod připojte pomocí konektoru USB k portu USB, pak vyberte režim iPod.

► **Port(y) USB** Str. 299

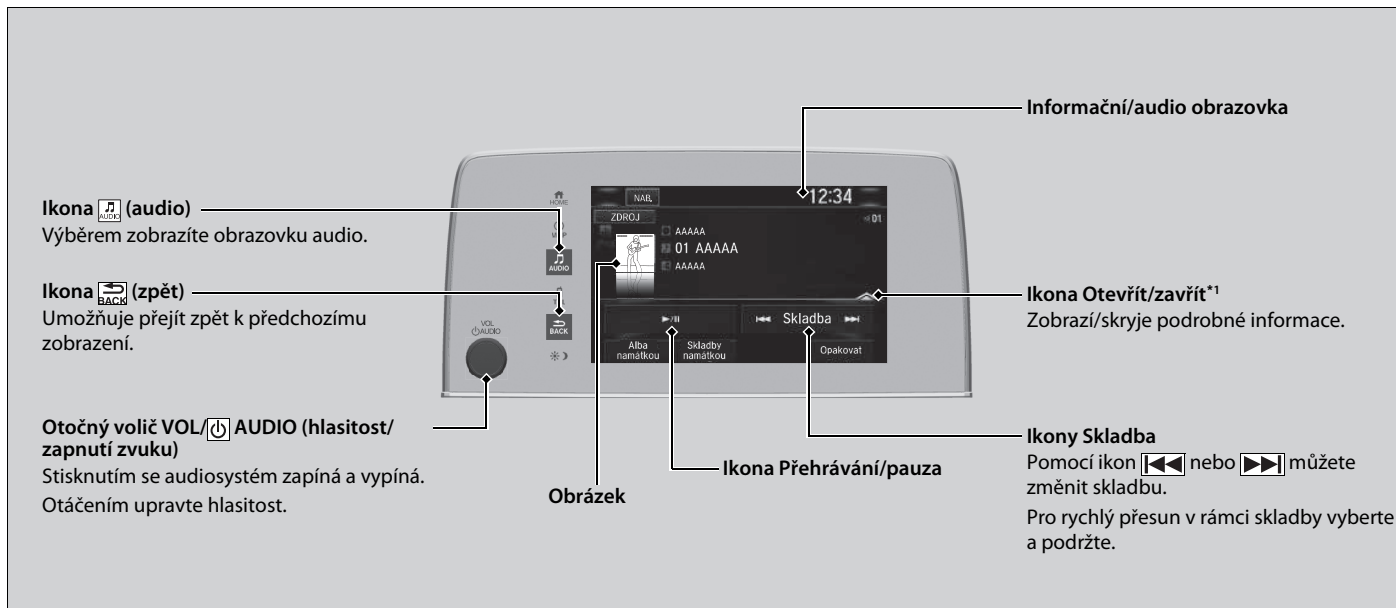

*1: Některé nebo všechny seznamy se nemusí zobrazit.

Jak vybrat skladbu ze seznamu Hledání hudby

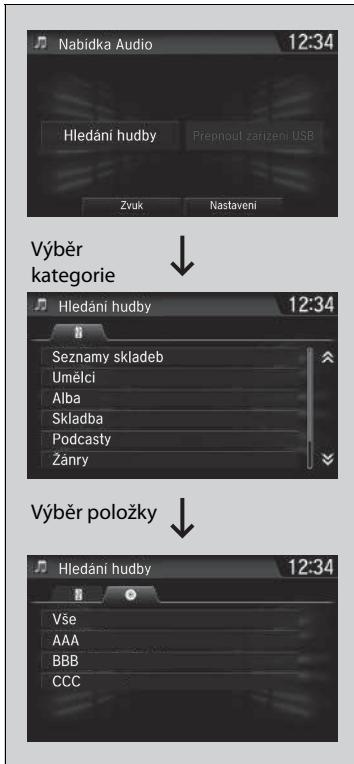

1. Vyberte **NAB.** a vyberte možnost **Hledání hudby**.

2. Vyberte položky dané nabídky.

▶▶ Přehrávání z přehrávače iPod

Funkce ovládání, které jsou k dispozici, se liší podle modelů nebo verzí. Některé funkce nemusí být u audiosystému vozidla k dispozici.

V případě problému se na audio/informačním displeji může zobrazit chybová zpráva.

▶ **Zařízení iPod/paměťové zařízení USB** Str. 393

Pokud na vašem zařízení iPhone/iPod používáte hudební aplikaci, když je k audiosystému připojený telefon, může se stát, že již nebudete schopni ovládat stejnou aplikaci na informační/audio obrazovce.

Dle potřeby znovu připojte zařízení.

Pro přepnutí na jiné zařízení USB vyberte možnost **Přepnout zařízení USB** na obrazovce **Nabídka Audio**.

Je-li iPhone připojen přes Apple CarPlay, není k dispozici zdroj iPod/USB a audio soubory v telefonu lze přehrávat pouze v aplikaci Apple CarPlay.

■ Jak vybrat režim přehrávání

Při přehrávání souboru můžete vybrat režim opakování a náhodného přehrávání. Vyberte režim přehrávání.

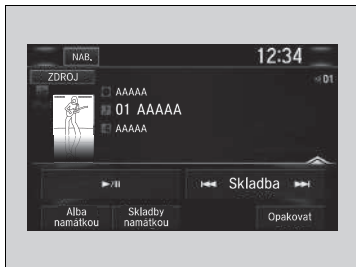

■ Vypnutí režimu přehrávání

Vyberte režim, který chcete vypnout.

►► Jak vybrat režim přehrávání

Položky nabídky režimu přehrávání

Alba namátkou: Přehrává všechna dostupná alba z vybraného seznamu (výběry skladeb, interpreti, alba, skladby, podcasty, žánry, skladatelé nebo audioknihy) v náhodném pořadí.

Skladby namátkou: Přehrává všechny dostupné soubory z vybraného seznamu (výběry skladeb, interpreti, alba, skladby, podcasty, žánry, skladatelé nebo audioknihy) v náhodném pořadí.

Opakovat: Opakuje aktuální stopu.

Song By Voice™ (SBV)*

Funkce SBV slouží k vyhledávání a přehrávání hudby z paměťového zařízení USB nebo iPodu pomocí hlasových příkazů.

■ Aktivace funkce SBV

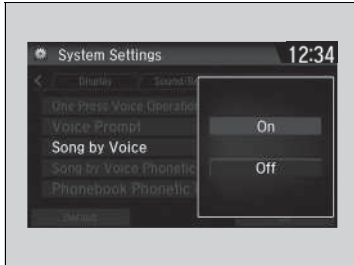

1. Vyberte .
2. Vyberte možnost **Settings** (Nastavení).
3. Vyberte možnost **System** (Systém).
4. Vyberte kartu **Voice Recog.** (Rozp. hlasu).
5. Vyberte možnost **Song by Voice** (Skladba hlasem).
6. Vyberte **On** (Zap) nebo **Off** (Vyp).

☒ Song By Voice™ (SBV)*

Možnosti nastavení:

- **On** (Zap) (výchozí nastavení z výroby): Jsou dostupné příkazy Song By Voice™.
- **Off** (Vyp): Vypnutí funkce.

■ Vyhledávání hudby pomocí funkce SBV

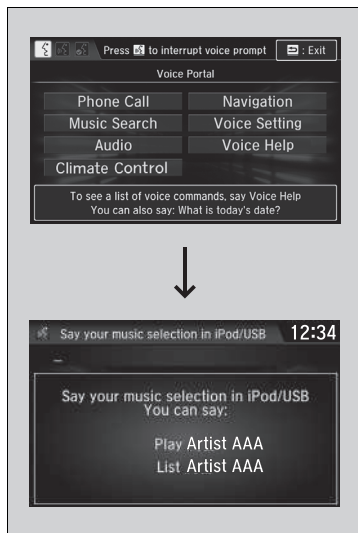

1. Nastavte funkci **Song by Voice** (Skladba hlasem) na hodnotu **On** (Zap).
2. Stiskněte tlačítko  (mluvit) a vyslovte příkaz „*Music Search*“ k aktivaci funkce SBV, pokud používáte paměťovou jednotku USB nebo iPod.
3. Pak vyslovte další příkaz.
 - Příklad 1: Vyslovením příkazu „*List, Artist A*“ zobrazíte seznam skladeb tohoto interpreta. Výběrem požadované skladby zahájíte přehrávání.
 - Příklad 2: Vyslovením příkazu „*Play, Artist A*“ zahájíte přehrávání skladeb tohoto interpreta.
4. Chcete-li zrušit funkci SBV, stiskněte tlačítko  (zavěsit/zpět) na volantu. Vybraná skladba se nadále přehrává.

Chcete-li po zrušení tento režim znovu aktivovat, musíte stisknout tlačítko  a znovu vyslovit příkaz „*Music Search*“.

►► Vyhledávání hudby pomocí funkce SBV

Seznam příkazů Song By Voice™

 **Song By Voice Commands (Výběr skladby hlasem)** Str. 359

POZNÁMKA:

Příkazy Song By Voice™ jsou dostupné pro skladby uložené na paměťové jednotce USB nebo v iPodu.

Lze přidat fonetické úpravy obtížných slov, aby funkce SBV lépe rozpoznala interprety, skladby, alba a skladatele v hlasových příkazech.

 **Fonetická modifikace** Str. 371

Funkce SBV není k dispozici, pokud se používá služba Apple CarPlay. Namísto toho použijte aplikaci Siri Eyes Free.

Fonetická modifikace

Uložením fonetických úprav obtížných nebo cizích slov lze usnadnit funkci SBV rozpoznání interpretů, skladeb, alb a skladatelů v hlasových příkazech při hledání hudby na paměťovém zařízení USB nebo iPodu.



1. Vyberte .
2. Vyberte možnost **Settings** (Nastavení).
3. Vyberte možnost **System** (Systém).
4. Vyberte kartu **Voice Recog.** (Rozp. hlasu).
5. Vyberte možnost **Song by Voice Phonetic Modification** (Skladba pomocí fonetické modifikace).
6. Vyberte **New Modification** (Nová modifikace).
7. Vyberte možnost **USB** nebo **iPod**.

Fonetická modifikace

Funkce **Song by Voice Phonetic Modification** (Skladba pomocí fonetické modifikace) není k dispozici, pokud je funkce **Song by Voice** (Skladba hlasem) nastavená na hodnotu **Off** (Vyp).

Uložit lze maximálně 2 000 položek fonetických úprav.

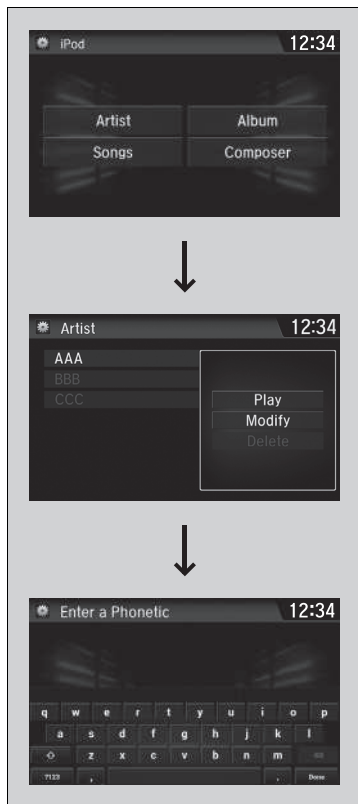

8. Vyberte položku, kterou chcete modifikovat (např. **Artist** (Umělec)).
 - Na obrazovce se zobrazí seznam vybraných položek.
9. Vyberte položku, kterou chcete upravit.
 - Na obrazovce se zobrazí automaticky otevíraná nabídka.
 - Chcete-li si poslechnout aktuální fonetickou úpravu, vyberte možnost **Play** (Přehrát).
 - Chcete-li odstranit aktuální fonetickou úpravu, vyberte možnost **Delete** (Odstranit).
10. Vyberte možnost **Modify** (Modifikovat).
11. Po výzvě vyberte fonetický přepis, který chcete použít (např. „Artist A“).
12. Vyberte **OK**.
 - Interpret „No Name“ se foneticky upraví na „Artist A“. Jste-li v režimu SBV, můžete stisknout tlačítko  (mluvit) a pomocí hlasového příkazu „Play, Artist A“ zahájit přehrávání skladeb interpreta označeného „No Name“.

Přehrávání ze služby Aha™

Službu Aha™ lze zobrazovat a používat na informační/audio obrazovce, když se smartphone připojí k audiosystému pomocí Wi-Fi.

📶 **Připojení Wi-Fi** Str. 382

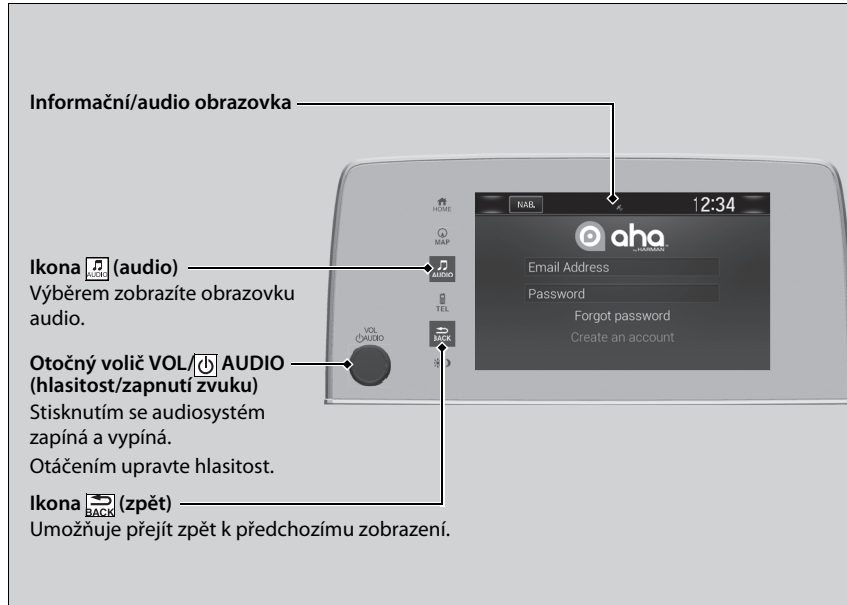

►► Přehrávání ze služby Aha™

Služba Aha™ od společnosti Harman je cloudová služba, která uspořádává váš oblíbený webový obsah do podoby živé rozhlasové stanice. K dispozici máte přístup k podcastům, internetovým rádiovým stanicím, lokálním službám a aktualizacím audio obsahu ze sociálních sítí.

Funkce ovládání, které jsou k dispozici, se liší podle verze softwaru. Některé funkce nemusí být u audiosystému vozidla k dispozici.

Položky nabídky závisí na vybrané stanici.

Abyste mohli službu Aha™ ve vozidle používat, musíte pro ni mít zřízen účet. Více informací se dozvíte na webu www.aharadio.com.

Chcete-li zvolit jiný zdroj, vyberte možnost **AUDIO** v levém horním rohu obrazovky. Otevře se obrazovka pro volbu zdroje. Vyberte požadovaný zdroj.

Jestliže existuje aktivní spojení se zařízením Apple CarPlay nebo Android Auto, je služba Aha™ k dispozici pouze tehdy, je-li telefon připojen přes Wi-Fi.

Přehrávání z paměťového zařízení USB

Váš audiosystém čte a přehrává zvukové soubory a videosoubory uložené na paměťovém zařízení USB ve formátu MP3, WMA, AAC^{*1}, WAV nebo MP4.

Paměťové zařízení USB připojte k portu USB, pak vyberte režim USB.

► **Port(y) USB** Str. 299

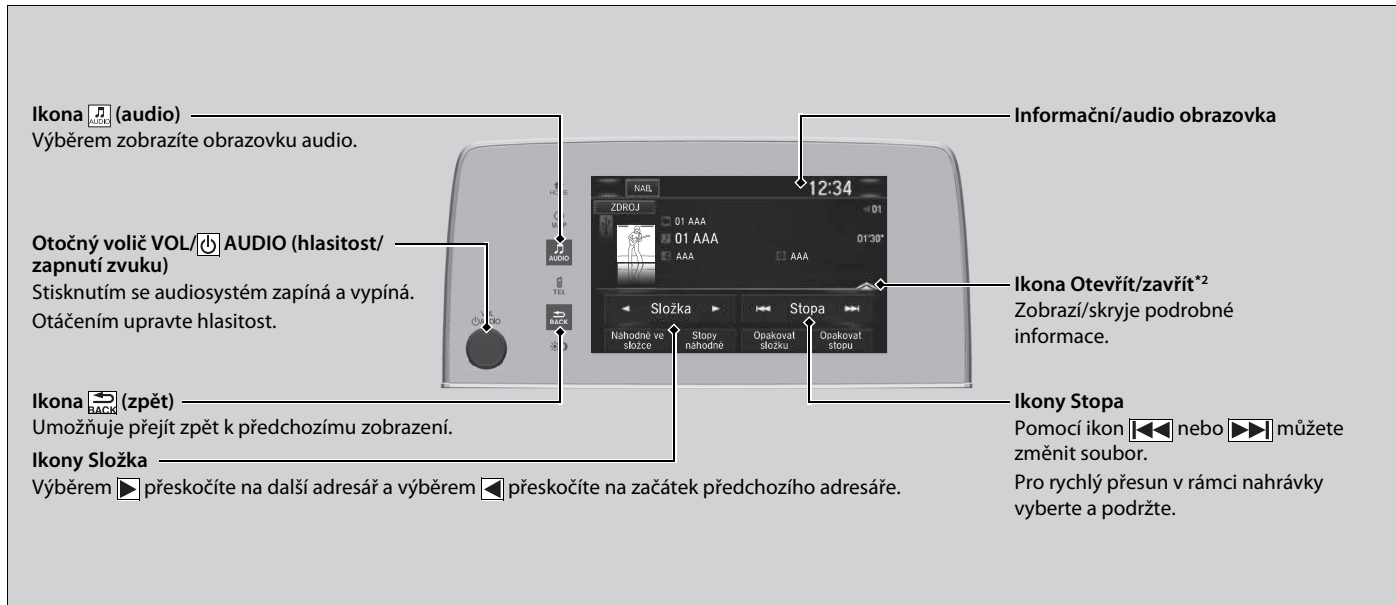

*1: Na této jednotce lze přehrávat pouze soubory formátu AAC zaznamenané pomocí softwaru iTunes.

*2: Některé nebo všechny seznamy se nemusí zobrazit.

Jak vybrat soubor ze seznamu Hledání hudby

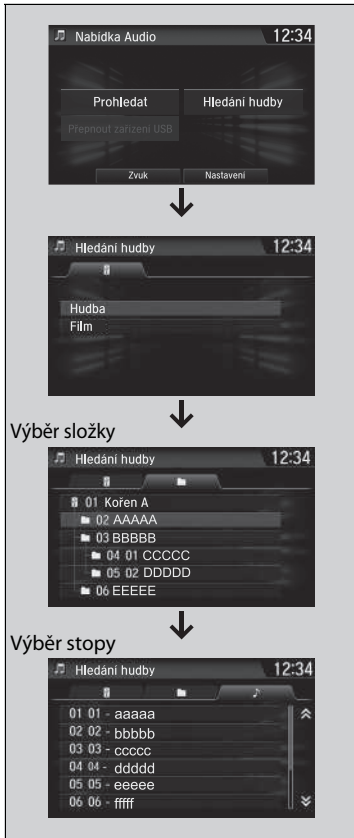

1. Vyberte **NAB.** a vyberte možnost **Hledání hudby.**

2. Vyberte možnost **Hudba** nebo **Film.**

3. Vyberte složku.

4. Vyberte skladbu.

►► Přehrávání z pamětového zařízení USB

Použijte doporučená pamětová zařízení USB.

► **Obecné informace o audiosystému** Str. 395

Soubory WMA chráněné technologií Správa digitálních práv (DRM) nelze přehrávat.

Audiosystém zobrazí možnost **Nepřehratelný soubor**, pak přeskočí na následující soubor.

V případě problému se na audio/informačním displeji může zobrazit chybová zpráva.

► **Zařízení iPod/pamětové zařízení USB** Str. 393

Pro přepnutí na jiné zařízení USB vyberte možnost **Přepnout zařízení USB** na obrazovce **Nabídka Audio**.

Jak vybrat režim přehrávání

Při přehrávání souboru můžete vybrat režim opakování, náhodného pořadí a ukázek.



■ Prohledávání

1. Vyberte možnost **NAB**.
2. Vyberte možnost **Prohledat**.
3. Vyberte režim přehrávání.

■ Náhodně/Opakovat

Vyberte režim přehrávání.



■ Vypnutí režimu přehrávání

Chcete-li prohledávání vypnout, vyberte možnost  nebo **Zrušit**.

Pokud chcete vypnout nastavení Náhodně nebo Opakovat, vyberte režim, který chcete ukončit.

►► Jak vybrat režim přehrávání

Položky nabídky režimu přehrávání

Prohledat

Prohl. složky: Poskytuje 10sekundové ukázky prvního souboru v každé z hlavních složek.

Prohl. stopy: Poskytuje 10sekundové ukázky všech souborů v aktuální složce.

Náhodně/Opakovat

Náhodně ve složce: Přehrává všechny soubory v aktuální složce v náhodném pořadí.

Stopy náhodně: Přehrává všechny soubory v náhodném pořadí.

Opakovat složku: Opakuje všechny soubory v aktuální složce.

Opakovat stopu: Opakuje aktuální soubor.

Při přehrávání videosouboru:

Přehrát/pozast.: Spustí nebo pozastaví přehrávání souboru.

Stop: Zastaví přehrávání souboru.

Přehrávání **Bluetooth®** Audio

Váš audiosystém umožňuje poslouchat hudbu z vašeho telefonu kompatibilního s technologií **Bluetooth**.

Tato funkce je k dispozici, je-li telefon spárován a připojen k systému hands-free telefonu (HFT) vozidla.

📄 **Nastavení telefonu** Str. 465

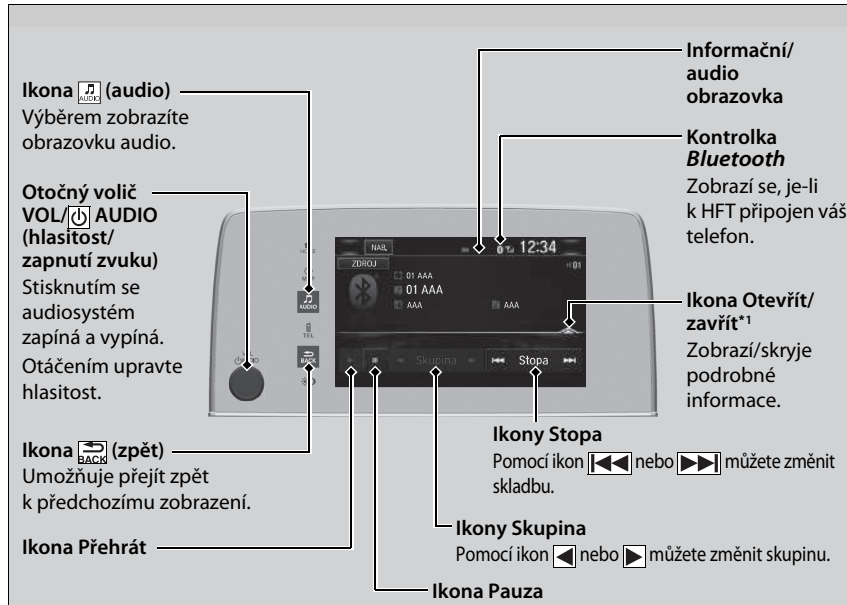

*1: V závislosti na připojeném zařízení **Bluetooth®** se některé nebo všechny seznamy nemusí zobrazit.

►► Přehrávání **Bluetooth®** Audio

Ne všechny telefony vybavené technologií **Bluetooth** s funkcí přenosu hudby jsou se systémem kompatibilní. Chcete-li ověřit kompatibilitu telefonu, požádejte dealera.

Může být nezákoně používat některé datové funkce zařízení za jízdy.

V jednu chvíli lze s HFT používat pouze jeden telefon. Jsou-li ve vozidle více než dva spárované telefony, systém automaticky připojí prioritní telefon. Prioritu telefonů lze stanovit pomocí **Nastavení priority zařízení**.

📄 **Vlastní nastavení funkcí** Str. 408

Připojený telefon pro **Bluetooth®** Audio může být jiný.

Je-li se systémem HFT spárován více než jeden telefon, před zahájením přehrávání může dojít u systému k prodlevě.

V některých případech se nemusí správně zobrazit jméno umělce nebo název alba či nahrávky.

Na některých zařízeních nemusí být dostupné některé funkce.

Je-li momentálně připojen telefon přes systém Apple CarPlay nebo Android Auto, není funkce **Bluetooth®** Audio v tomto telefonu k dispozici. Pokud byl ale druhý telefon spárován dříve, lze z něj přenášet data přes **Bluetooth®** Audio, jestliže vyberete možnost **Připojit** [🎵] na obrazovce **Seznam zařízení Bluetooth**.

📄 **Nastavení telefonu** Str. 465

■ Přehrávání souborů *Bluetooth*® Audio

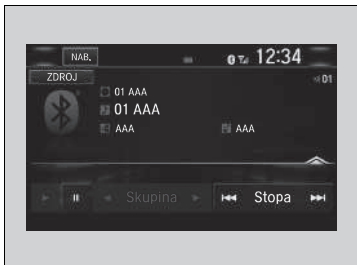

1. Ujistěte se, že váš telefon je spárován a připojen k systému.

► **Nastavení telefonu** Str. 465

2. Vyberte režim *Bluetooth*® Audio.

Není-li telefon rozpoznán, je možné, že je již připojen jiný telefon kompatibilní s HFT, který není kompatibilní se systémem *Bluetooth*® Audio.

■ Pozastavení nebo pokračování přehrávání souboru

Vyberte ikonu přehrávání nebo ikonu pauzy.

■ Vyhledávání hudby

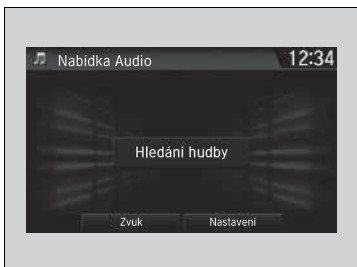

1. Vyberte možnost **NAB**.
2. Vyberte možnost **Hledání hudby**.
3. Vyberte kategorii hledání (např. alba).
4. Vyberte položku.
 - Výběr se začne přehrávat.

►► Přehrávání souborů *Bluetooth*® Audio

K přehrávání hudebních souborů může být zapotřebí manipulace s telefonem. Pokud ano, postupujte podle návodu k obsluze od výrobce telefonu.

Přepnutí do jiného režimu pozastaví přehrávání hudby z telefonu.

Připojený telefon můžete změnit v nastavení *Bluetooth*® na obrazovce **Nabídka Audio**. Postupujte následovně.

1. Vyberte možnost **NAB**.
2. Vyberte **Nastavení**.

►► Vyhledávání hudby

V závislosti na připojeném zařízení *Bluetooth*® se některé nebo všechny seznamy nemusí zobrazit.

Vestavěné aplikace

Systém Honda CONNECT může mít vestavěné aplikace vytvořené společností Honda nebo třetími stranami. Aplikace mohou být již nainstalovány nebo staženy pomocí centra aplikací Honda. Některé aplikace vyžadují přístup k internetu, který lze vytvořit pomocí připojení Wi-Fi.

► **Připojení Wi-Fi** Str. 382

Další informace naleznete na následující webové adrese:
<https://ivhs.os.ixonos.com/honda/category/carApps.html>

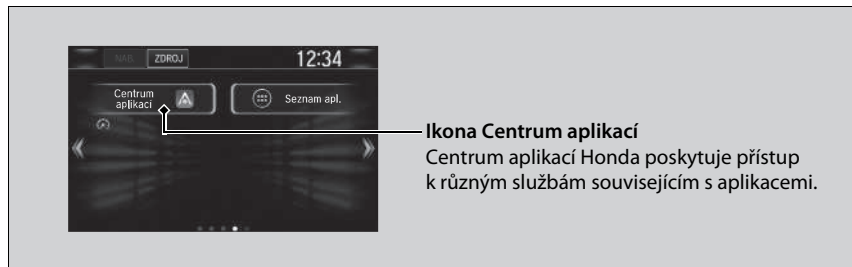

► Vestavěné aplikace

I když provedete změnu u položky **Barva pozadí** v možnosti **Systémová nastavení**, takováto změna se neprojeví na obrazovce centra aplikací Honda.

- Používání displeje audiosystému při jízdě může odvádět pozornost od silnice, což může způsobit nehodu, při které může dojít k vážnému zranění nebo usmrcení. Používejte systém pouze při podmínkách umožňujících jeho bezpečné ovládání. **Při použití zařízení vždy dodržujte zákony platné na daném území.**
- Aplikace v autorádiu podléhají změnám. To může znamenat, že nejsou k dispozici nebo pracují jiným způsobem. Společnost Honda nenes v takovýchto případech žádnou odpovědnost.
- Aplikace dostupné na zařízení mohou být poskytnuty jinými společnostmi než Honda a pro tyto aplikace mohou platit softwarové licence a poplatky třetích stran.
- Použití aplikací na zařízení ve spojení s vašim mobilním telefonem může mít za následek poplatky za použití dat a roamingu. Společnost Honda nenes žádnou odpovědnost za náklady, které mohou vzniknout v důsledku takovéhoho použití. Společnost Honda doporučuje poradit se předem s vašim poskytovatelem mobilních telefonních služeb.
- Stahování aplikací pomocí centra aplikací Honda podléhá smluvním podmínkám, které naleznete na webové stránce: <https://ivhs.os.ixonos.com/honda/category/carApps.html>; některé aplikace mohou být také zpoplatněny.

Připojení smartphonu

Pokud je telefon připojený k audiosystému, lze některé aplikace smartphonu zobrazit a ovládat na informační/audio obrazovce. Telefon můžete připojit pomocí kabelu.

► **Připojení smartphonu** Str. 381

Chcete-li použít připojení smartphonu, musíte smartphone nejprve spárovat s audiosystémem přes *Bluetooth®*.

► **Nastavení telefonu** Str. 465

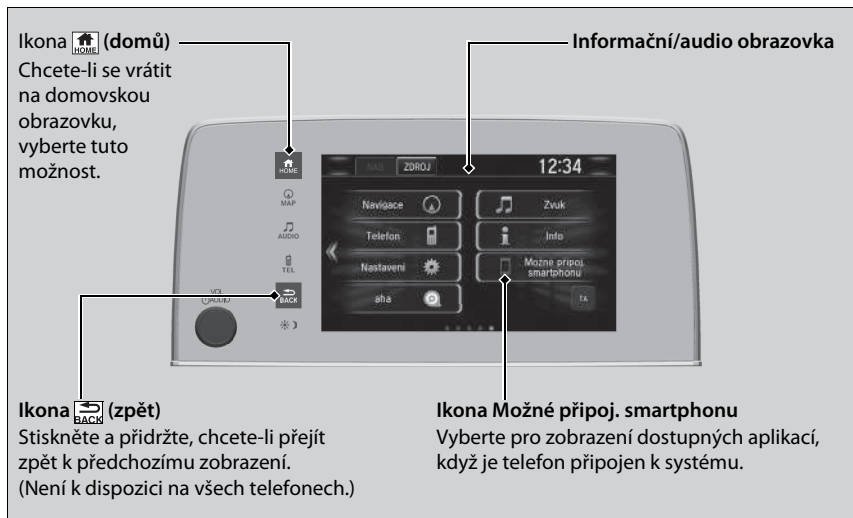

►► Připojení smartphonu

Před připojením vašeho telefonu a používáním zobrazených aplikací zaparkujte na bezpečném místě.

Ne všechny telefony jsou kompatibilní s tímto systémem. Systém nezobrazuje na vašem smartphonu všechny dostupné aplikace a některé aplikace je nutné předinstalovat. O podrobnosti požádejte dealera.

Pokud je připojeno jiné elektronické zařízení, je nutné přepnout připojení *Bluetooth®* na váš smartphone.

► **Změna aktuálně spárovaného telefonu** Str. 466

Následující položky se mohou lišit podle typu telefonu:

- Jak připojit smartphone k systému.
- Aplikace, které lze ovládat na obrazovce.
- Doba odezvy displeje/čas aktualizace.

Nepodporujeme ovládání žádné aplikace na audiosystému.

O odpovědi na veškeré dotazy ohledně funkcí aplikace požádejte poskytovatele aplikace.

Nedovolte, aby displej odváděl vaši pozornost od řízení vozidla.

Kromě zařízení iPhone

■ Připojení smartphonu

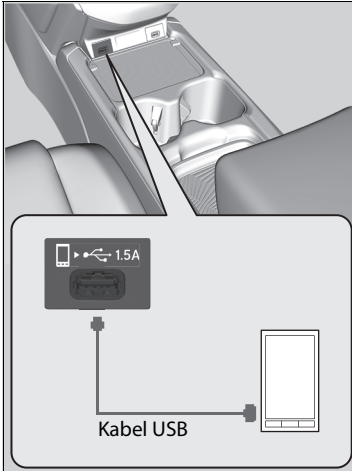

1. Připojte telefon k audiosystému prostřednictvím *Bluetooth*®.
 - ▶ **Nastavení telefonu** Str. 465
2. Připojte telefon k portu USB.
 - ▶ Může být zapotřebí použít ovládání z telefonu.
3. Výběrem možnosti **Možné připoj. smartphonu** zobrazíte dostupné aplikace smartphonu na informační/audio obrazovce.
4. Vyberte aplikaci, kterou chcete obsluhovat z informační/audio obrazovky.
 - ▶ Chcete-li se vrátit na předchozí obrazovku, stiskněte a podržte .

▶▶ Připojení smartphonu

Když je telefon připojen k portu USB, nabíjí se. Pokud ale telefon přetížíte příliš mnoha běžícími procesy, může se baterie vybit.

Připojení Wi-Fi

Displej audiosystému můžete připojit k internetu pomocí Wi-Fi a prohlížet webové stránky nebo použít online služby na informační/audio obrazovce. Má-li telefon možnost bezdrátového aktivního bodu, lze systém navázat na telefon. Při nastavení postupujte následovně.

Režim Wi-Fi (nastavení režimu poprvé)



1. Vyberte .
2. Vyberte možnost **Nastavení**.
3. Vyberte položku **Bluetooth / Wi-Fi**.
4. Vyberte záložku **Wi-Fi**.
5. Vyberte možnost **Stav vypnutí/zapnutí Wi-Fi** a pak **Zap**.
6. Vyberte **Ano**.
7. Vyberte možnost **Seznam zařízení Wi-Fi**.
 - Ujistěte se, že je nastavení Wi-Fi na telefonu v režimu přístupového bodu (navázání).
 - Vyberte telefon, který chcete připojit k systému.
 - Pokud telefon, který chcete připojit, nenajdete v seznamu, vyberte možnost **Prohledat**.

Režim Wi-Fi (nastavení režimu poprvé)



Postup nastavení nemůžete provádět, když se vozidlo pohybuje. Zaparkujte na bezpečném místě za účelem nastavení audiosystému do režimu Wi-Fi.

Někteří mobilní operátoři si za používání datových služeb ve smartphonu účtují poplatky. Ověřte si vše ve své smlouvě o poskytování mobilních služeb.

V příručce telefonu zjistěte, zda má telefon možnost připojení pomocí Wi-Fi.

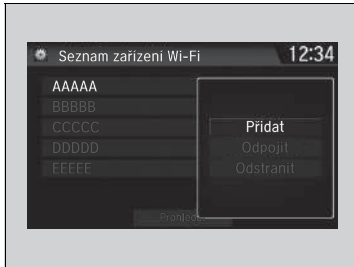
Pomocí ikony  na obrazovce **Seznam zařízení Wi-Fi** můžete zkontrolovat, zda je připojení Wi-Fi zapnuté nebo vypnuté. Na této obrazovce se nezobrazuje přenosová rychlost.



8. Vyberte ikonu **Přidat**.
 - ▶ V případě potřeby zadejte heslo pro váš telefon a vyberte **Hotovo**.
 - ▶ Po úspěšném připojení se v horní části obrazovky zobrazí ikona .
9. Chcete-li se vrátit na domovskou obrazovku, vyberte možnost .

Režim Wi-Fi (po provedení počátečního nastavení)

Ujistěte se, že je nastavení Wi-Fi na telefonu v režimu přístupového bodu (navázání).

Režim Wi-Fi (po provedení počátečního nastavení)

Uživatelé zařízení iPhone

Po restartování vašeho telefonu může být nutné znovu provést počáteční nastavení pro připojení Wi-Fi.

Funkce Siri Eyes Free

S aplikací Siri můžete mluvit pomocí tlačítka  (mluvit) na volantu, pokud je váš iPhone spárovaný se systémem hands-free telefonu (HFT).

📄 **Nastavení telefonu** Str. 465

📄 Funkce Siri Eyes Free

Siri je obchodní značkou společnosti Apple Inc.

Funkce dostupné pro aplikaci Siri dohledejte na webových stránkách společnosti Apple Inc.

Při provozu vozidla doporučujeme používat aplikaci Siri pouze v režimu Siri Eyes Free.

📄 Používání funkce Siri Eyes Free

Některé příkazy fungují pouze pro specifické funkce telefonu nebo aplikace.

■ Používání funkce Siri Eyes Free

Tlačítko  (zavěsit/zpět)

Stisknutím tlačítka deaktivujete aplikaci Siri Eyes Free.

Tlačítko  (mluvit)

Stiskněte a přidrže, dokud se displej nezmění podle vyobrazení.

V režimu Siri Eyes Free:
Displej zůstává stejný. Nezobrazuje se žádná zpětná vazba ani příkazy.

Zobrazí se, když je aplikace Siri aktivována v režimu Siri Eyes Free

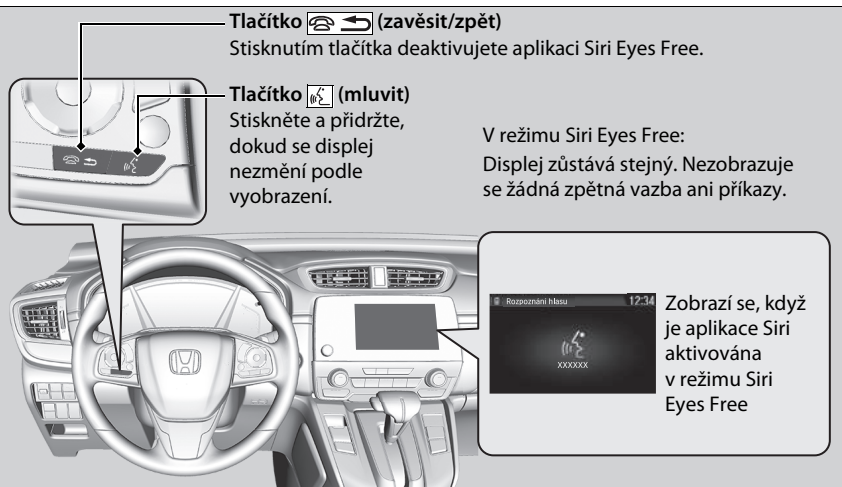

Apple CarPlay

Jestliže připojíte zařízení iPhone kompatibilní s funkcí Apple CarPlay k systému přes port USB 1,5 A, můžete k ovládání telefonních hovorů, poslouchání hudby, prohlížení map (navigaci) a čtení zpráv používat místo displeje telefonu informační/audio obrazovku.

➤ **Port(y) USB** Str. 299

Nabídka Apple CarPlay



■ Telefon

Umožňuje otevřít seznam kontaktů, telefonovat nebo poslouchat hlasové zprávy.

■ Zprávy

Umožňuje číst a odpovídat na textové zprávy nebo si zprávy nechat přečíst.

■ Hudba

Umožňuje přehrávat hudbu uloženou v zařízení iPhone.

Apple CarPlay

S aplikací Apple CarPlay jsou kompatibilní pouze zařízení iPhone 5 a novější s operačním systémem iOS 8.4 nebo novějším.

Zaparkujte na bezpečném místě, abyste mohli připojení zařízení iPhone k Apple CarPlay a spuštění potřebných aplikací provést v klidu.

Chcete-li použít Apple CarPlay, připojte kabel USB k přednímu portu USB 1,5 A. Jiné porty USB neumožňují fungování aplikace Apple CarPlay.

➤ **Port(y) USB** Str. 299

Pro přímý přístup k funkci Apple CarPlay v telefonu vyberte na domovské obrazovce ikonu **Telefon**. Když jste připojeni k Apple CarPlay, jsou všechny hovory realizovány přes Apple CarPlay. Chcete-li telefonovat s použitím systému hands-free telefonu, vypněte funkci Apple CarPlay nebo odpojte zařízení iPhone od kabelu USB.

➤ **Nastavení Apple CarPlay** Str. 387

Je-li vaše zařízení iPhone připojeno k Apple CarPlay, nelze použít **Bluetooth®** Audio ani systém hands-free telefonu. Dříve spárované telefony ale mohou přenášet zvuk přes **Bluetooth®** i tehdy, je-li funkce Apple CarPlay aktivní.

➤ **Nastavení telefonu** Str. 465

■ Mapy

Umožňuje zobrazit službu Apple Maps a pracovat s navigací stejně jako s použitím zařízení iPhone.

Modely s navigačním systémem

V jednom okamžiku může být aktivní vždy jen jeden navigační systém (předinstalovaná navigace nebo Apple CarPlay). Máte-li zapnutý jeden ze systémů, jsou instrukce pro jízdu do dříve zvolených cílových míst nastavené v druhém systému zrušeny a do cíle vás navádí aktuálně vybraný systém.

Apple CarPlay

Podrobnosti o zemích a regionech, kde je funkce Apple CarPlay k dispozici, a o jejich funkcích najdete na webu společnosti Apple.

Požadavky a omezení funkce Apple CarPlay

Funkce Apple CarPlay vyžaduje kompatibilní zařízení iPhone s aktivní mobilní telefonní službou a službou mobilních dat. Na její používání se vztahují sazby operátora.

Změny v operačních systémech, hardwaru, softwaru a dalších technologiích nutných k provozu funkce Apple CarPlay a též nově schvalované předpisy mohou vést k omezení nebo zastavení funkce Apple CarPlay a příslušných služeb. Společnost Honda nemůže poskytnout žádnou záruku budoucí správné funkce služby Apple CarPlay.

Můžete použít i aplikace jiných výrobců, pokud jsou kompatibilní se systémem Apple CarPlay. Informace o kompatibilních aplikacích najdete na webové stránce společnosti Apple.

Nastavení Apple CarPlay

Připojte zařízení iPhone k systému přes port USB 1,5 A a nastavte aplikaci Apple CarPlay níže uvedeným postupem. Při použití funkce Apple CarPlay dochází k přenosu některých informací o uživateli a vozidle (poloha, rychlost a stav vozidla) do zařízení iPhone, což práci s funkcí Apple CarPlay usnadňuje. Proto musíte na informační/audio obrazovce souhlasit se sdílením těchto informací.

■ Aktivace funkce Apple CarPlay



Povolit jednou: použití povoleno jednorázově.

(Při příštím použití se dotaz zobrazí znovu.)

Povolit vždy: použití povoleno stále. (Dotaz se již zobrazovat nebude.)

Zrušit: daný obsah není povolen.

Nastavení souhlasu můžete změnit v nabídce nastavení **Smartphone**.

☒ Nastavení Apple CarPlay

Při nastavování funkce Apple CarPlay můžete též postupovat následovně:

Vyberte možnost HOME (domů) → Settings (nastavení) → Smartphone → Apple CarPlay

Použití informací o uživateli a vozidle

Použití a nakládání s informacemi o uživateli a vozidle přenášenými do/ze zařízení iPhone při použití funkce Apple CarPlay podléhá obchodním podmínkám pro systém Apple iOS a zásadám ochrany soukromí společnosti Apple.

Použití funkce Apple CarPlay s aplikací Siri

Aplikaci Siri aktivujete stisknutím a podržením tlačítka  (mluvit).



Použití funkce Apple CarPlay s aplikací Siri

Níže jsou uvedeny příklady otázek a příkazů pro aplikaci Siri.

- Které filmy dnes hrají?
- Zavolat tátovi do práce.
- Co je to za píseň?
- Jaké bude zítra počasí?
- Přečti mi poslední e-mail.

Další informace viz www.apple.com/ios/siri.

Android Auto

Když připojíte telefon Android k systému s displejem audiosystému přes port USB 1,5 A, spustí se funkce Android Auto automaticky. Při připojení přes Android Auto můžete pomocí informační/audio obrazovky pracovat s funkcemi Telefon, Google Mapy (Navigace), Google Play Music a Google Now. Při prvním použití funkce Android Auto se na obrazovce zobrazí průvodce.

Doporučujeme tento kurz absolvovat v zaparkovaném vozidle a teprve poté použít funkci Android Auto.

➤ **Port(y) USB** Str. 299

➤ **Automatické párování při připojení** Str. 391

POZNÁMKA:

Funkce Android Auto nemusí být ve vaší zemi nebo regionu k dispozici. Podrobnosti o funkci Android Auto najdete na webu podpory společnosti Google.

Android Auto

Chcete-li použít funkci Android Auto, musíte si do smartphonu stáhnout aplikaci Android Auto z obchodu Google Play.

S funkcí Android Auto jsou kompatibilní pouze systémy Android 5.0 (Lollipop) a novější.

Bluetooth A2DP nelze používat, když je telefon připojen k systému Android Auto.

Zaparkujte na bezpečném místě, abyste mohli připojení telefonu se systémem Android k zařízení Android Auto a spuštění potřebných aplikací provést v klidu.

Chcete-li použít Android Auto, připojte kabel USB k portu USB 1,5 A. Jiné porty USB neumožňují fungování aplikace Android Auto.

➤ **Port(y) USB** Str. 299

Máte-li telefon Android připojen k zařízení Android Auto, nelze použít připojení **Bluetooth**® Audio. Dříve spárované telefony ale mohou přenášet zvuk přes **Bluetooth**® i tehdy, je-li funkce Android Auto aktivní.

➤ **Nastavení telefonu** Str. 465

Nabídka Android Auto

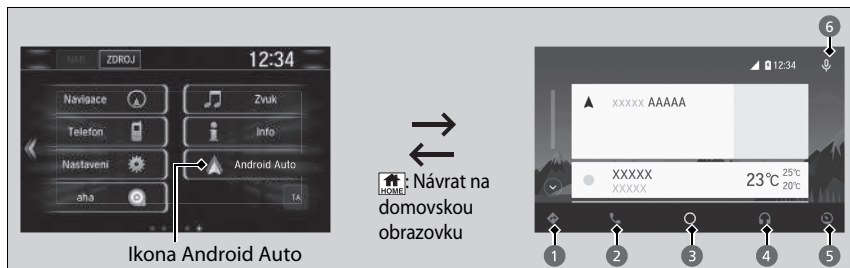

1 Mapy (Navigace)

Umožňuje zobrazit mapu Google Maps a pracovat s navigací stejně jako s použitím telefonu se systémem Android. Je-li vozidlo v pohybu, nelze zadávat data z klávesnice. Chcete-li provést hledání nebo zadat nějaké údaje, zastavte na bezpečném místě.

Modely s navigačním systémem

V jednom okamžiku může být aktivní vždy jen jeden navigační systém (předinstalovaná navigace nebo Android Auto). Máte-li zapnutý jeden ze systémů, jsou instrukce pro jízdu do dříve zvolených cílových míst nastavené v druhém systému zrušeny a do cíle vás navádí aktuálně vybraný systém.

Na informační/audio obrazovce se zobrazují jízdní pokyny pro každou změnu směru až do cíle.

2 Telefon (Komunikace)

Umožňuje telefonovat a přijímat hovory a poslouchat hlasové zprávy.

3 Google Now (Domovská obrazovka)

Umožňuje zobrazit užitečné informace uspořádané funkcí Android Auto do jednoduchých karet, které se zobrazují podle potřeby.

Android Auto

Podrobnosti o zemích a regionech, kde je funkce Android Auto k dispozici, a o jejich funkcích najdete na domovském webu služby Android Auto.

Obrazovky se mohou lišit v závislosti na používané verzi systému Android Auto.

Požadavky a omezení funkce Android Auto

Funkce Android Auto vyžaduje kompatibilní telefon Android s aktivní mobilní telefonní službou a službou mobilních dat. Na její používání se vztahují sazby operátora.

Změny v operačních systémech, hardwaru, softwaru a dalších technologiích nutných k provozu funkce Android Auto, a též nově schvalované předpisy, mohou vést k omezení nebo zastavení funkce Android Auto a příslušných služeb. Společnost Honda nemůže poskytnout žádnou záruku budoucí správné funkce služby Android Auto.

Můžete použít i aplikace jiných výrobců, pokud jsou kompatibilní se systémem Android Auto. Informace o kompatibilních aplikacích najdete na webové stránce služby Android Auto.

4 Hudba a audio

Umožňuje přehrávat hudbu z aplikace Google Play Music a z hudebních aplikací kompatibilních s funkcí Android Auto.

Tato ikona umožňuje přepínání mezi hudebními aplikacemi.

5 Návrat na domovskou obrazovku

6 Hlasové ovládání

Umožňuje ovládat funkci Android Auto hlasem.

Automatické párování při připojení

Když připojíte telefon Android k systému přes port USB 1,5 A, spustí se funkce Android Auto automaticky.

Aktivace funkce Android Auto



Povolit jednou: použití povoleno jednorázově.

(Při příštím použití se dotaz zobrazí znovu.)

Povolit vždy: použití povoleno stále. (Dotaz se již zobrazovat nebude.)

Zrušit: daný obsah není povolen.

Nastavení souhlasu můžete změnit v nabídce nastavení **Smartphone**.

Aktivace funkce Android Auto

Spuštění systému Android Auto provádějte, pouze pokud je vůz bezpečně zaparkován. Když systém Android Auto poprvé rozpozná váš telefon, musíte telefon nastavit tak, aby umožňoval automatické párování. Pokyny najdete v návodu k obsluze dodaném s telefonem.

Chcete-li po počátečním nastavení změnit nastavení funkce Android Auto, postupujte následovně: Vyberte možnost **DOMŮ** → **Nastavení** → **Smartphone** → **Android Auto**

Použití informací o uživateli a vozidle

Použití a nakládání s informacemi o uživateli a vozidle přenášenými do/z telefonu při použití funkce Android Auto podléhá zásadám ochrany soukromí společnosti Google.

Hlasové ovládání funkce Android Auto

Chcete-li funkci Android Auto ovládat hlasem, stiskněte a držte tlačítko  (mluvit).



Hlasové ovládání funkce Android Auto

Níže jsou uvedeny příklady příkazů, které lze používat při hlasovém ovládání:

- Odpověz na zprávu.
- Zavolej moji ženě.
- Doved mě na pobočku Hondy.
- Přehraj moji hudbu.
- Pošli textovou zprávu moji ženě.
- Zavolej do květinářství.

Další informace najdete na webu služby Android Auto.

Funkci rozpoznávání hlasu můžete také aktivovat stisknutím ikony  v pravém horním rohu obrazovky.

Zařízení iPod/paměťové zařízení USB

Dojde-li během přehrávání ze zařízení iPod nebo paměťového zařízení USB k chybě, můžete vidět následující chybová hlášení. Pokud chybové hlášení nelze smazat, kontaktujte dealera.

Chybové hlášení	Řešení
Chyba USB ^{*1, *2}	Zobrazí se, pokud došlo k potížím s audiosystémem. Zkontrolujte, zda je vaše zařízení kompatibilní s audiosystémem.
Došlo k chybě nabíjení připojeného zařízení USB. Až to bude bezpečné, zkontrolujte kompatibilitu zařízení a kabelu USB a zkuste to znovu. ^{*2}	Zobrazí se, jestliže je připojeno nekompatibilní zařízení. Zařízení odpojte. Audiosystém vypněte a znovu jej zapněte. Zařízení, které chybu způsobilo, znovu nepřipojujte.
Nepodporovaná verze ^{*1} Nepodporovaná verze ^{*2}	Zobrazí se, jestliže je připojeno nepodporované zařízení iPod. Pokud se zobrazí po připojení podporovaného zařízení iPod, aktualizujte software zařízení iPod na novější verzi.
Opakovat připojení ^{*1, *2}	Zobrazí se, pokud systém zařízení iPod nepotvrdí. Zařízení iPod připojte znovu.
Nepřehratelný soubor ^{*1, *2}	Zobrazí se, pokud jsou soubory v paměťovém zařízení USB chráněny autorskými právy nebo mají nepodporovaný formát. Tato chybová zpráva se zobrazí asi na tři sekundy, poté začne přehrávání následující skladby.
Žádná skladba ^{*1} Žádná data ^{*2}	iPod Zobrazí se, jestliže zařízení iPod neobsahuje žádné skladby. Paměťové zařízení USB Zobrazí se, pokud je paměťové zařízení USB prázdné nebo v paměťovém zařízení USB nejsou žádné soubory MP3, WMA, AAC, WAV ani MP4*. Zařízení iPod a paměťové zařízení USB Zkontrolujte, zda jsou v zařízení kompatibilní soubory.

*1: Modely s barevným audiosystémem

*2: Modely s displejem audiosystému

* Není k dispozici u všech modelů

Chybové hlášení	Řešení
Není podporováno*1, *2	Zobrazí se, jestliže je připojeno nepodporované zařízení. Pokud se zpráva zobrazí po připojení podporovaného zařízení, zařízení připojte znovu.
Zařízení nereaguje*1	Zobrazí se, když se systému nedaří komunikovat s připojeným zařízením. Pokud se objeví po připojení zařízení, kontaktujte místo nákupu.
Nepodporované zařízení HUB*1	Zobrazí se, jedině když je připojeno zařízení HUB. Pokud se zobrazí, připojte do zařízení HUB paměťové zařízení USB.

*1: Modely s barevným audiosystémem

*2: Modely s displejem audiosystému

Modely s displejem audiosystému

Android/aplikace

Dojde-li během použití audiosystému nebo aplikací k chybě, mohou se zobrazit následující chybová hlášení. Pokud chybové hlášení nelze smazat, kontaktujte dealera.

Chybové hlášení*1	Řešení
Aplikace **** bohužel přestala pracovat.	V příslušné aplikaci došlo k chybě; výběrem OK na obrazovce zavřete aplikaci.
Aplikace **** nereaguje. Chcete ji zavřít?	Aplikace nereaguje. Chcete-li počkat na odezvu aplikace, vyberte možnost Wait (Počkat). Pokud aplikace nadále neodpovídá, výběrem možnosti OK zavřete a spustíte aplikaci. Jestliže se chybové hlášení zobrazuje i nadále, použijte funkci Obnovit tovární nastavení . <input checked="" type="checkbox"/> Přepnutí všech nastavení na výchozí hodnoty Str. 435

*1: **** jsou proměnné znaky, které se mění v závislosti na oblasti výskytu chyby.

Kompatibilní zařízení iPod, iPhone a paměťová zařízení USB

Kompatibilita modelů iPod a iPhone

Modely s barevným audiosystémem

Model
iPod (5. generace)
iPod classic 80 GB/160 GB (uvedený v roce 2007)
iPod classic 120 GB (uvedený v roce 2008)
iPod classic 160 GB (uvedený v roce 2009)
iPod nano (1. až 7. generace) uvedený v letech 2005 až 2012
iPod touch (1. až 5. generace) uvedený v letech 2007 až 2012
iPhone 3G/iPhone 3GS/iPhone 4/iPhone 4s/iPhone 5/iPhone 5s/iPhone 5c/iPhone 6/iPhone 6 Plus

Modely s displejem audiosystému

Model
iPod touch (6. generace) uvedený v roce 2015
iPhone 5s/iPhone 6/iPhone 6 Plus/iPhone 6s/iPhone 6s Plus/iPhone SE/iPhone 7/iPhone 7 Plus/iPhone 8/iPhone 8 Plus/iPhone X/iPhone XS/iPhone XS Max/iPhone XR

Paměťová zařízení USB

- Doporučujeme používat paměťová zařízení USB s kapacitou 256 MB nebo vyšší.
- Některé digitální hudební přehrávače nemusí být kompatibilní.
- Některá paměťová zařízení USB (například zařízení s bezpečnostním blokováním) nemusí fungovat.
- Některé softwarové soubory nemusí umožňovat přehrávání zvuku nebo zobrazení textových dat.
- Některé verze formátů MP3, WMA, AAC, WAV nebo MP4* nemusí být podporovány.

* Není k dispozici u všech modelů

☒ Kompatibilita modelů iPod a iPhone

Tento systém nemusí fungovat se všemi verzemi softwaru těchto zařízení.

☒ Paměťová zařízení USB

Soubory na paměťovém zařízení USB jsou přehrávány v pořadí, ve kterém jsou uloženy. Toto pořadí se může lišit od pořadí zobrazeného ve vašem PC nebo jiném zařízení.

■ Doporučená zařízení *

Média	Paměťové zařízení USB	
Profil (verze MP4)	Základní úroveň 3 (MPEG4-AVC), jednoduchá úroveň 5 (MPEG4)	
Přípona souboru (verze MP4)	.mp4/.m4v	
Kompatibilní zvukový kodek	AAC	MP3
Kompatibilní video kodek	MPEG4-AVC (H.264)	MPEG4 (ISO/IEC 14496 Part.2)
Přenosová rychlost	10 Mb/s (MPEG4-AVC)	8 Mb/s (MPEG4)
Maximální obrázek	720 x 576 pixelů	

Modely s displejem audiosystému

Právní informace k funkci Apple CarPlay/Android Auto

NÁVOD K OBSLUZE PROHLÁŠENÍ O LICENCÍCH A ODPOVĚDNOSTI

POUŽÍVÁNÍ FUNKCE APPLE CARPLAY JE PODMÍNĚNO VAŠÍM SOUHLASEM S PODMÍNKAMI UŽÍVÁNÍ FUNKCE CARPLAY, KTERÉ JSOU SOUČÁSTÍ PODMÍNEK POUŽÍVÁNÍ SYSTÉMU APPLE iOS. OBECNĚ PLATÍ, ŽE PODMÍNKY UŽÍVÁNÍ SLUŽBY CARPLAY NEUKLÁDAJÍ SPOLEČNOSTI APPLE A JEJÍM POSKYTOVATELŮM SLUŽEB ŽÁDNOU ODPOVĚDNOST ZA PŘÍPADNOU NESPRÁVNOU FUNKCI NEBO PŘERUŠENÍ SLUŽBY, PŘESNĚ VYMEZUJÍ DALŠÍ ODPOVĚDNOST SPOLEČNOSTI APPLE A JEJÍCH POSKYTOVATELŮ SLUŽEB, DEFINUJÍ DRUHY INFORMACÍ O UŽIVATELÍCH (NAPŘ. POLOHA, RYCHLOST A STAV VOZIDLA) SHROMAŽĎOVANÝCH A UCHOVÁVANÝCH SPOLEČNOSTÍ APPLE A JEJÍMI POSKYTOVATELI SLUŽEB A UPOZORŇUJÍ NA URČITÁ MOŽNÁ RIZIKA SPOJENÁ S POUŽÍVÁNÍM FUNKCE CARPLAY VČETNĚ RIZIKA NEPOZORNOSTI ŘIDIČE. PODROBNÉ INFORMACE O TOM, JAK SPOLEČNOST APPLE POUŽÍVÁ A NAKLÁDÁ S DATY PŘENÁŠENÝMI SLUŽBOU CARPLAY, JSOU UVEDENY V ZÁSADÁCH OCHRANY SOUKROMÍ SPOLEČNOSTI APPLE.

POUŽÍVÁNÍ FUNKCE ANDROID AUTO JE PODMÍNĚNO VAŠÍM SOUHLASEM S PODMÍNKAMI UŽÍVÁNÍ SLUŽBY ANDROID AUTO, KTERÉ MUSÍTE ODSOUHLASIT PŘI STAŽENÍ APLIKACE ANDROID AUTO DO VAŠEHO TELEFONU. OBECNĚ PLATÍ, ŽE PODMÍNKY UŽÍVÁNÍ SLUŽBY ANDROID AUTO NEUKLÁDAJÍ SPOLEČNOSTI GOOGLE A JEJÍM POSKYTOVATELŮM SLUŽEB ŽÁDNOU ODPOVĚDNOST ZA PŘÍPADNOU NESPRÁVNOU FUNKCI NEBO PŘERUŠENÍ SLUŽBY, PŘESNĚ VYMEZUJÍ DALŠÍ ODPOVĚDNOST SPOLEČNOSTI GOOGLE A JEJÍCH POSKYTOVATELŮ SLUŽEB, DEFINUJÍ DRUHY INFORMACÍ O UŽIVATELÍCH (NAPŘ. POLOHA, RYCHLOST A STAV VOZIDLA) SHROMAŽĎOVANÝCH A UCHOVÁVANÝCH SPOLEČNOSTÍ GOOGLE A JEJÍMI POSKYTOVATELI SLUŽEB A UPOZORŇUJÍ NA URČITÁ MOŽNÁ RIZIKA SPOJENÁ S POUŽÍVÁNÍM FUNKCE ANDROID AUTO VČETNĚ RIZIKA NEPOZORNOSTI ŘIDIČE. PODROBNÉ INFORMACE O TOM, JAK SPOLEČNOST GOOGLE POUŽÍVÁ A NAKLÁDÁ S DATY PŘENÁŠENÝMI SLUŽBOU ANDROID AUTO, JSOU UVEDENY V ZÁSADÁCH OCHRANY SOUKROMÍ SPOLEČNOSTI GOOGLE.

OMEZENÍ ZÁRUKY A ODPOVĚDNOSTI





BERETE NA VĚDOMÍ A SOUHLASÍTE S TÍM, ŽE FUNKCI APPLE CARPLAY NEBO ANDROID AUTO (DÁLE JEN „APLIKACE“) POUŽÍVÁTE NA VLASTNÍ RIZIKO, A ŽE VEŠKERÁ RIZIKA V SOUVISLOSTI S USPOKOJIVOU KVALITOU, SPRÁVNOU FUNKCÍ, PŘESNOSTÍ A PŘIMĚŘENOU SNAHOU NESETE VY SAMI V MAXIMÁLNÍ MOŽNÉ MÍŘE PŘIPUSTNÉ PODLE PLATNÝCH ZÁKONŮ, A ŽE APLIKACE A INFORMACE O APLIKACÍCH JSOU POSKYTOVÁNY „TAK, JAK JSOU“, TJ. S MOŽNÝMI CHYBAMI A BEZ JAKÝCHKOLI ZÁRUK; SPOLEČNOST HONDA SE TÍMTO ZŘÍKÁ VEŠKERÝCH VÝSLOVNÝCH, NEPŘÍMÝCH I ZÁKONNÝCH ZÁRUK A PODMÍNEK V SOUVISLOSTI S APLIKACEMI A INFORMACEMI O NICH, A TO VČETNĚ NEPŘÍMÝCH ZÁRUK ANEBOD PODMÍNEK OBCHODOVATELNOSTI, USPOKOJIVÉ KVALITY, VHODNOSTI PRO URČITÝ ÚČEL, PŘESNOSTI, NERUŠÍCÍHO PROVOZU A NEPORUŠOVÁNÍ PRÁV TŘETÍCH STRAN. ŽÁDNÉ ÚSTNÍ ANI PÍSEMNÉ INFORMACE NEBO DOPORUČENÍ POSKYTNUTÁ SPOLEČNOSTÍ HONDA NEBO JEJÍM AUTORIZOVANÝM ZÁSTUPCEM NEZAKLÁDAJÍ JAKOUKOLI ZÁRUKU. PŘÍKLADY (SEZNAM NENÍ VYČERPÁVAJÍCÍ): SPOLEČNOST HONDA NENESE ŽÁDNOU ODPOVĚDNOST ZA PŘESNOST DAT POSKYTOVANÝCH APLIKACEMI, TJ. NAPŘ. ZA PŘESNOST INSTRUKCÍ, ODHADOVANÉ DOBY JÍZDY, RYCHLOSTNÍCH LIMITŮ, PODMÍNEK NA KOMUNIKACÍCH, AKTUALIT, ZPRÁV O POČASÍ A PROVOZU A DALŠÍHO OBSAHU POSKYTOVANÉHO SPOLEČNOSTÍ APPLE, GOOGLE, JEJICH POBOČKAMI NEBO TŘETÍMI STRANAMI; SPOLEČNOST HONDA NEPOSKYTUJE ZÁRUKU ZA ZTRÁTU DAT APLIKACÍ BEZ OHLEDU NA TO, KDY KE ZTRÁTĚ DOŠLO; SPOLEČNOST HONDA NERUČÍ ZA TO, ŽE APLIKACE NEBO JAKÉKOLI SLUŽBY POSKYTOVANÉ JEJICH PROSTŘEDNICTVÍM BUDOU POSKYTOVÁNY NEUSTÁLE NEBO ŽE KTERÁKOLI Z TĚCHTO SLUŽEB BUDE DOSTUPNÁ NA URČITÉM MÍSTĚ NEBO V URČITOU DOBU. PŘÍKLADEM JE SITUACE, KDY DOJDE K POZASTAVENÍ NEBO PŘERUŠENÍ SLUŽEB BEZ PŘEDCHOZÍHO UPOZORNĚNÍ Z DŮVODU OPRAVY, ÚDRŽBY, BEZPEČNOSTNÍCH PROBLÉMŮ, AKTUALIZACÍ APOD.; SLUŽBA DÁLE NEMUSÍ BÝT DOSTUPNÁ VE VAŠÍ OBLASTI APOD. DÁLE BERETE NA VĚDOMÍ, ŽE ZMĚNY V TECHNOLOGIÍCH TŘETÍCH STRAN NEBO V PLATNÝCH PŘEDPÍSECH MOHOU ZPŮSOBIT ZASTARALOST NEBO NEMOŽNOST SLUŽBY ANEBOD APLIKACE POUŽÍVAT.

SPOLEČNOST HONDA ANI JEJÍ POBOČKY V ŽÁDNÉM PŘÍPADĚ NENESE ODPOVĚDNOST (NAKOLIK TO NEZAKAZUJÍ PLATNÉ ZÁKONY) ZA ÚRAZY NEBO JINÉ NÁHODNÉ, ZVLÁŠTNÍ, NEPŘÍMÉ ČI NÁSLEDNÉ ŠKODY VČETNĚ UŠLÉHO ZISKU, POŠKOZENÍ NEBO ZTRÁTY DAT, NEMOŽNOSTI ODESÍLAT NEBO PŘIJÍMAT DATA, PŘERUŠENÍ OBCHODNÍ ČINNOSTI NEBO JINÉ OBCHODNÍ ŠKODY ČI ZTRÁTY VZNIKLÉ V DŮSLEDKU POUŽÍVÁNÍ NEBO V SOUVISLOSTI S APLIKACEMI NEBO S VAŠÍM POUŽÍVÁNÍM NEBO NESCHOPNOSTÍ POUŽÍVAT APLIKACE ČI INFORMACE O NICH, A TO BEZ OHLEDU NA PŘÍČINU A TEORETICKOU ODPOVĚDNOST (SMLUVNÍ PODMÍNKY, TRESTNÁ ČINNOST APOD.) A I V PŘÍPADĚ, ŽE BYLA SPOLEČNOST HONDA NA MOŽNOST TĚCHTO ŠKOD UPOZORNĚNA. V NĚKTERÝCH REGIONECH A JURISDIKČÍCH JE ZŘEKNUTÍ SE ODPOVĚDNOSTI ZA ŠKODY ZAKÁZÁNO; V TOM PŘÍPADĚ SE TATO OMEZENÍ A VÝJIMKY NA VÁS NEVZTAHUJÍ. VÝŠE UVEDENÁ OMEZENÍ PLATÍ I TEHDY, JESTLIŽE POMOCÍ VÝŠE UVEDENÝCH ŘEŠENÍ NEPODAŘÍ DOSÁHNOUT ZAMÝŠLENÉHO CÍLE.

Informace o licencích Open Source

Chcete-li zobrazit informace o licenci Open Source, postupujte následovně.

Modely s barevným audiosystémem

1. Stiskněte tlačítko **MENU/CLOCK**.
2. Otočením  vyberte **Nastavení**, poté stiskněte .
3. Otočením  vyberte **Licence**, poté stiskněte .

Modely s displejem audiosystému

1. Vyberte .
2. Vyberte možnost **Nastavení**
3. Vyberte možnost **System**.
4. Vyberte záložku **Jiné**.
5. Vyberte možnost **Podrobné informace**.
6. Vyberte možnost **O zařízení**.
7. Vyberte možnost **Právní informace**.
8. Vyberte možnost **Licence Open Source**.

Modely s jednotkou eCall

Informace o bezplatném softwaru a softwaru Open Source

Tento produkt obsahuje bezplatný software a software Open Source (FOSS).

Licenční informace a zdrojový kód tohoto softwaru FOSS můžete najít na následující adrese.

<https://www.denso.com/global/en/opensource/tcu/honda/>

Informace o licencích Open Source

LICENCE: Copyright © 2001 Bob Trower, Trantor Standard Systems Inc.

Jakákoli osoba, která získá kopii tohoto softwaru a příslušné dokumentace (dále jen „Software“), má právo bezplatně nakládat se Softwarem bez jakýchkoli omezení, tj. bez omezení práva kopie Softwaru používat, kopírovat, upravovat, slučovat, publikovat, distribuovat, poskytovat pod sublicencí anebo prodávat a povolit totéž i osobám, kterým Software poskytne, za následujících podmínek:

Výše uvedené prohlášení o autorských právech a toto prohlášení o udělení práv bude uvedeno u všech kopií nebo významných částí Softwaru.

SOFTWARE JE POSKYTOVÁN „TAK, JAK JE“, TJ. BEZ JAKÝCHKOLI VÝSLOVNÝCH ČI NEPŘÍMÝCH ZÁRUK VČETNĚ ZÁRUKY OBCHODOVATELNOSTI, VHODNOSTI PRO URČITÝ ÚČEL A NEPORUŠOVÁNÍ PLATNÝCH ZÁKONŮ. AUTOŘI ANI DRŽITELÉ AUTORSKÝCH PRÁV V ŽÁDNÉM PŘÍPADĚ NENESOU ODPOVĚDNOST ZA ŽÁDNÉ REKLAMACE, ŠKODY NEBO JINÉ ZTRÁTY, A TO NÁSLEDKEM ŽALOBY ANI SMLUVNÍCH PODMÍNEK, PROTIPRÁVNÍHO JEDNÁNÍ ANI JINAK, AŽ UŽ V DŮSLEDKU POUŽÍVÁNÍ SOFTWARU NEBO V SOUVISLOSTI S NÍM.

Modely s barevným audiosystémem

K úpravě některých funkcí používejte informační/audio obrazovku.

■ Jak úpravy provádět

Když je vozidlo zcela zastaveno a spínač zapalování je v poloze ZAPNUTO [II]*1, stiskněte tlačítko **MENU/CLOCK** a poté vyberte možnost **Nastavení**. Chcete-li přizpůsobit nastavení telefonu, stiskněte tlačítko [☎] a poté vyberte **Nastavení telefonu**.

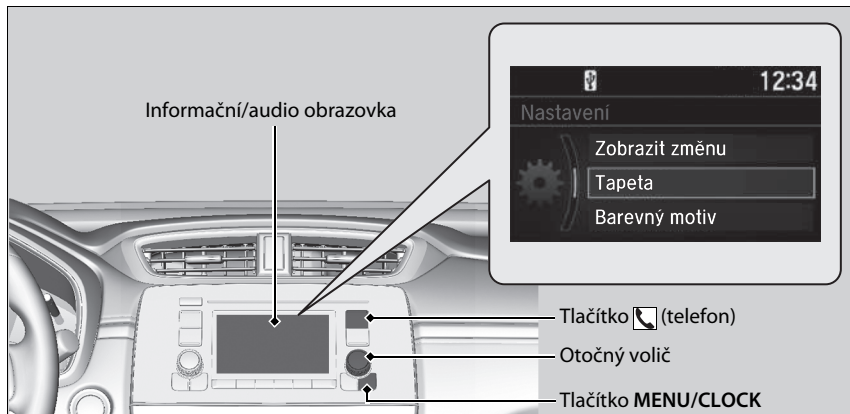

*1: Modely vybavené systémem bezklíčového vstupu mají namísto spínače zapalování tlačítko **ENGINE START/STOP**.

» Vlastní nastavení funkcí

Když upravujete nastavení:

- Ujistěte se, že je vozidlo zcela zastaveno.
- Zatáhněte parkovací brzdou.

» Jak úpravy provádět

Tato označení jsou použita ke znázornění, jak ovládat otočný volič.

Otočením [☎] vyberte.

Stisknutím [☎] potvrďte.

■ Průběh úprav

Stiskněte tlačítko **MENU/CLOCK**.

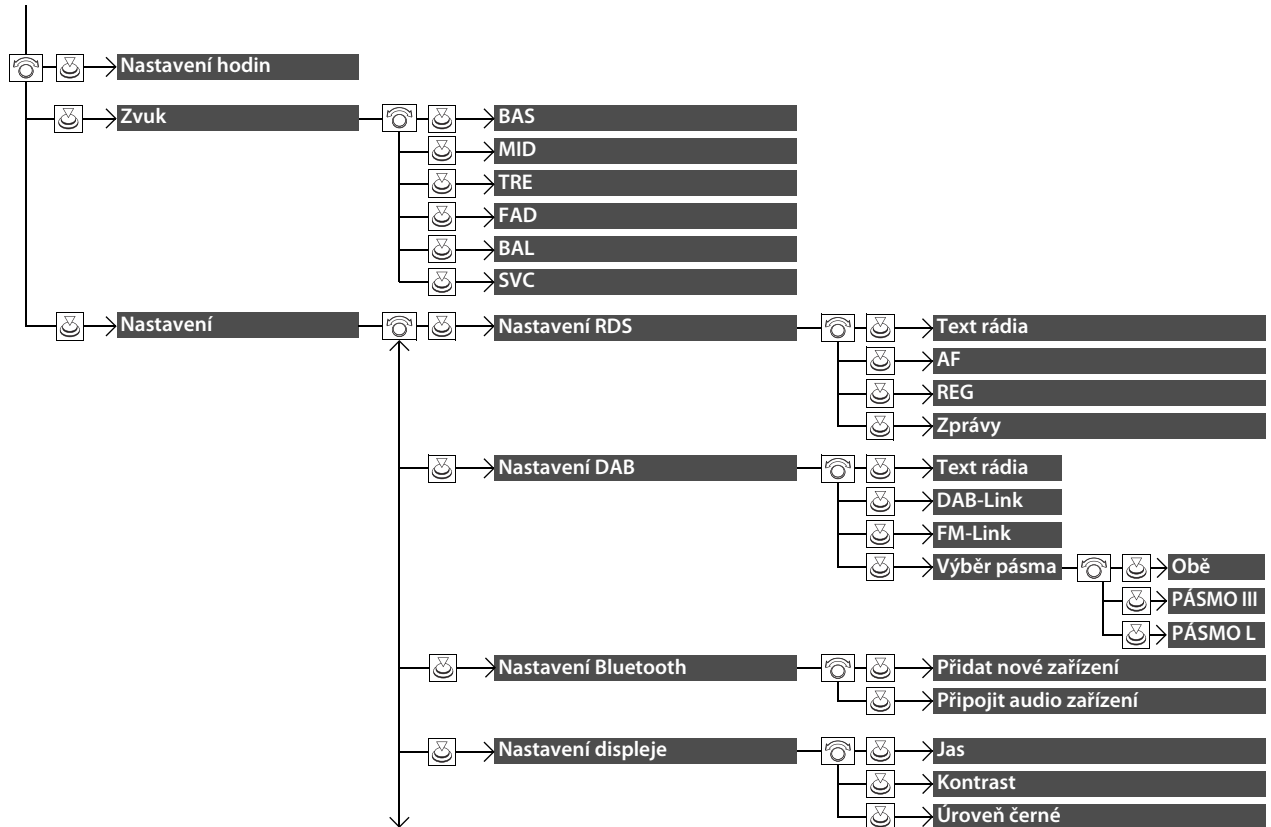

Funkce

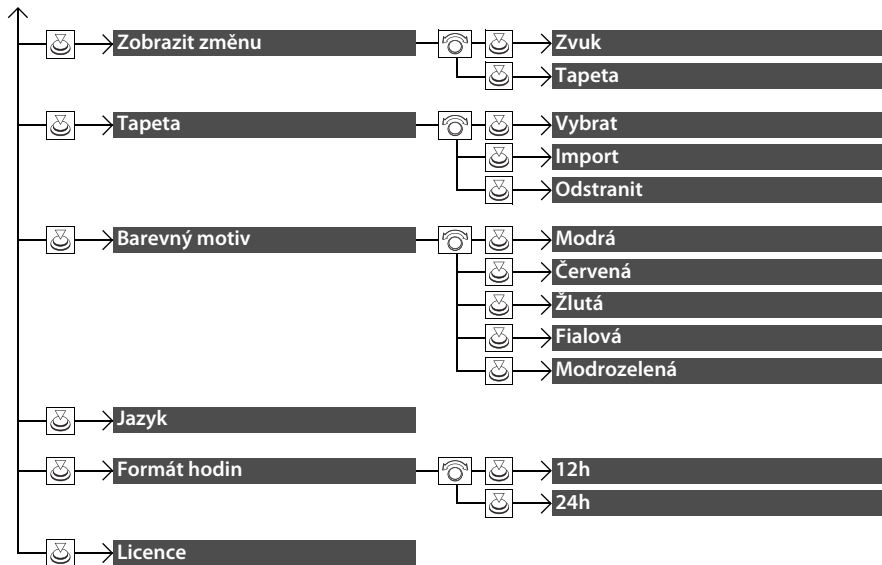

■ Seznam upravitelných možností

Skupina nastavení	Úpravy funkcí	Popis	Možnosti nastavení
Nastavení hodin		Umožňuje nastavení hodin. ☒ Hodiny Str. 174	—
Zvuk		Umožňuje upravit zvuk. ☒ Nastavení zvuku Str. 311	BAS/MID/TRE/FAD/BAL/SVC
Nastavení	Nastavení RDS		
	Text rádia	Zobrazí informace textu k rádiu z vybrané stanice RDS.	Zap/Vyp *1
	AF	Při vašem vstupu do různých regionů automaticky změní frekvenci stejného programu.	Zap *1/ Vyp
	REG	Udrží stejnou frekvenci stanic v daném regionu, dokonce i když signál zeslábně.	Zap *1/ Vyp
	Zprávy	Zapíná se a vypíná, aby automaticky naladil na program zpráv.	Zap/Vyp *1
	Nastavení DAB		
	Text rádia	Zobrazí informace textu k rádiu z vybrané stanice DAB.	Zap/Vyp *1
	DAB-Link	Zvolí, zda systém automaticky vyhledá stejnou stanici ze souborů a přepne na ni.	Zap *1/ Vyp
	FM-Link	Zvolí, zda systém najde v pásmu FM stejnou stanici a automaticky přepne pásmo.	Zap *1/ Vyp
	Výběr pásma	Vybírá konkrétní pásma ke zkrácení doby pro aktualizaci seznamů a vyhledávání stanice.	Obě *1/ PÁSMO III/PÁSMO L

*1: Výchozí nastavení

Skupina nastavení	Úpravy funkcí	Popis	Možnosti nastavení	
Nastavení	Nastavení Bluetooth	Přidat nové zařízení	—	
		Spáruje nový telefon s HFT, umožňuje upravit a odstranit spárovaný telefon a vytvořit kód pro párovaný telefon.  Nastavení telefonu Str. 442	—	
		Připojit audio zařízení	Připojí, odpojí nebo spáruje zařízení <i>Bluetooth®</i> Audio s HFT.	—
	Nastavení displeje	Jas	Mění jas informační/audio obrazovky.	—
		Kontrast	Mění kontrast informační/audio obrazovky.	—
	Úroveň černé	Mění úroveň černé na informační/audio obrazovce.	—	
	Zobrazit změnu	Mění typ zobrazení na displeji.	Zvuk*1/ Tapeta	

* 1: Výchozí nastavení

Skupina nastavení	Úpravy funkcí	Popis	Možnosti nastavení
Nastavení	Vybrat	Mění typ tapety.	Hodiny^{*1}/Obrázek 1/ Obrázek 2/Obrázek 3
	Tapeta	Import Importuje soubor pro novou tapetu. ➔ Nastavení tapety Str. 309	—
	Odstranit	Smaže soubor tapety.	Obrázek 1 / Obrázek 2 / Obrázek 3
	Barevný motiv	Mění barvu pozadí informační/audio obrazovky.	Modrá^{*1}/Červená/Žlutá/ Fialová/Modrozelená
	Jazyk	Mění jazyk displeje.	Angličtina (Spojené království) ^{*1} nebo turečtina^{*1} : Viz další volitelné jazyky na obrazovce.
	Formát hodin	Zvolí zobrazení digitálních hodin z formátu 12H na 24H.	12h^{*1}/24h
Licence	Zobrazí právní informace.	—	

*1: Výchozí nastavení



Skupina nastavení	Úpravy funkcí	Popis	Možnosti nastavení
Nastavení Bluetooth	Přidat nové zařízení	Spáruje nový telefon s HFT. 📄 Nastavení telefonu Str. 442	—
	Připojit telefon	Spáruje nový telefon a umožňuje připojit spárovaný telefon s HFT. 📄 Nastavení telefonu Str. 442	—
	Připojit audio zařízení	Připojí zařízení <i>Bluetooth</i> ® Audio k systému HFT.	—
	Odpojit všechna zařízení	Odpojí spárovaný telefon od HFT.	—
	Odstranit zařízení	Odstraní spárovaný telefon.	—
Nastavení telefonu	Kód	Umožňuje zadat a změnit kód pro spárovaný telefon.	—
	Rychlá volba	Umožňuje upravit, přidat nebo odstranit položku rychlé volby. 📄 Rychlá volba Str. 450	—
	Vyzvánění	Zvolí vyzváněcí tón.	Mobilní telefon*¹/Pevná linka
	Info o ID volajícího	Nastaví prioritu ID volajícího na jméno nebo telefonní číslo volajícího.	Priorita jména*¹/Priorita čísla
	Vymazání informací	Zruší/resetuje všechny upravené položky ve skupině Nastavení telefonu na výchozí.	—

* 1: Výchozí nastavení

Modely s displejem audiosystému

K úpravě některých funkcí používejte informační/audio obrazovku.

■ Jak úpravy provádět

Když je vozidlo zcela zastaveno a spínač zapalování je v poloze ZAPNUTO *, vyberte možnost  a **Nastavení** a poté vyberte požadovanou položku.

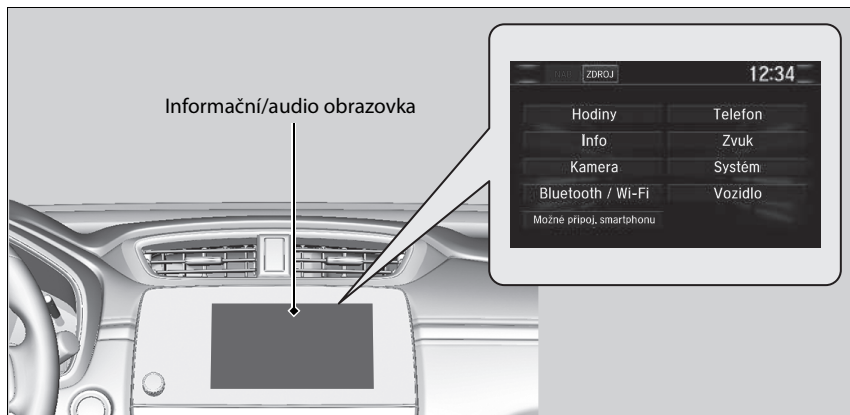

» Vlastní nastavení funkcí

Když upravujete nastavení:

- Ujistěte se, že je vozidlo zcela zastaveno.

Modely s převodovkou s plynule měnitelným převodem

- Zařadte **P**.

Modely s mechanickou převodovkou

- Zatáhněte parkovací brzdou.

Podrobnější informace o vlastním nastavení funkcí najdete v následujících částech.

➔ **Průběh úprav** Str. 409

➔ **Seznam upravitelných možností** Str. 417

*1: Modely vybavené systémem bezklíčového vstupu mají namísto spínače zapalování tlačítko **ENGINE START/STOP**.

■ Průběh úprav

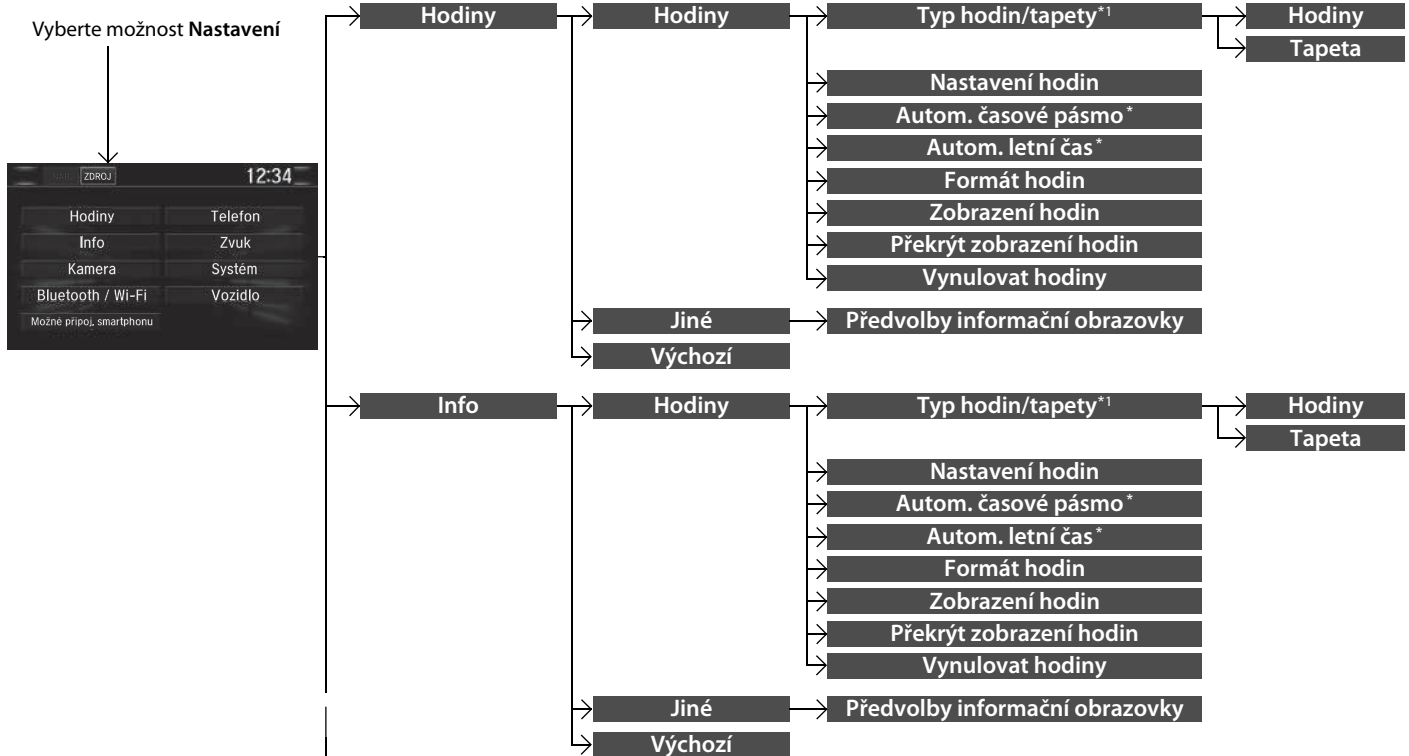

Funkce

*1: **Typ hodin** se zobrazí, když změníte vzhled rozhraní obrazovky.

* Není k dispozici u všech modelů

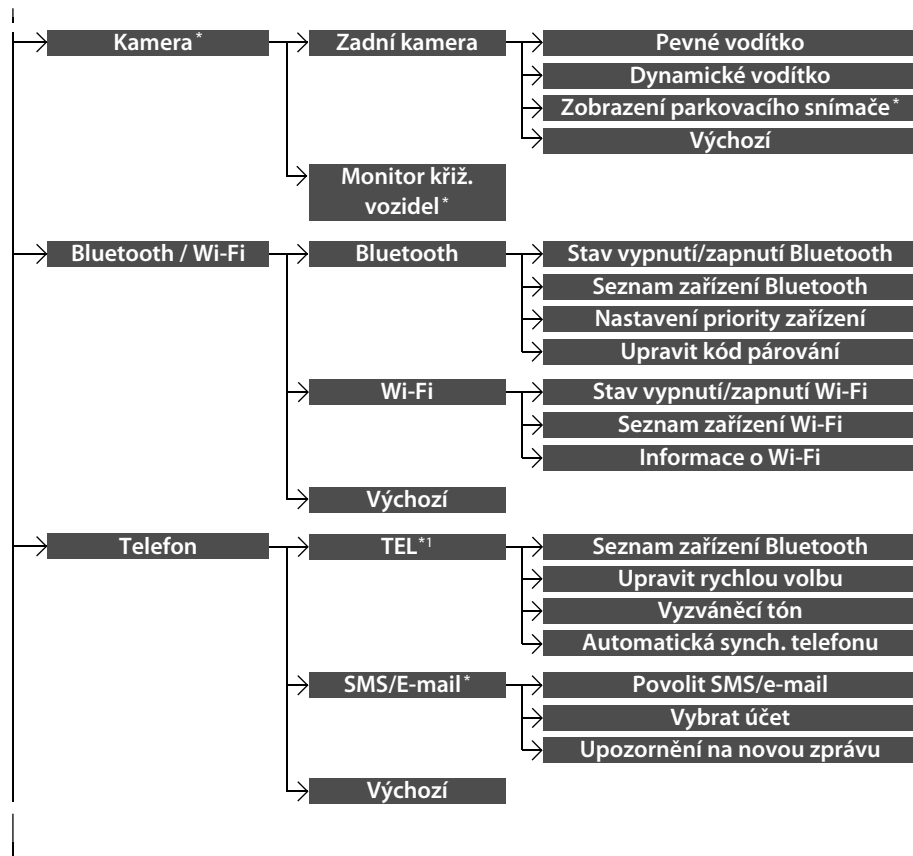

*1 : Záložka **TEL** je zobrazena v závislosti na modelu.

* Není k dispozici u všech modelů

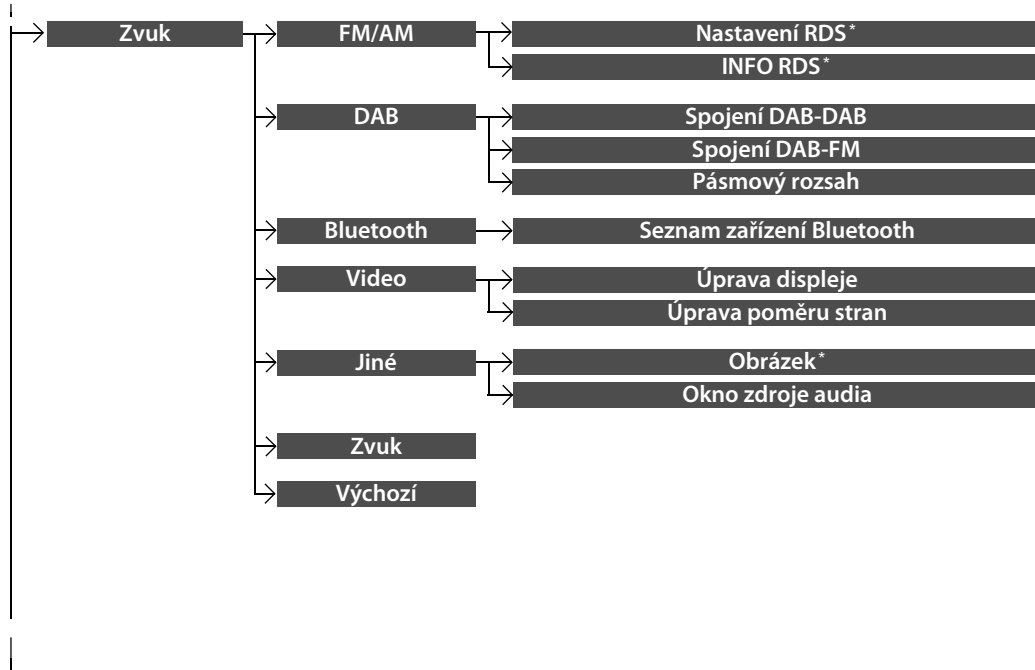

* Není k dispozici u všech modelů

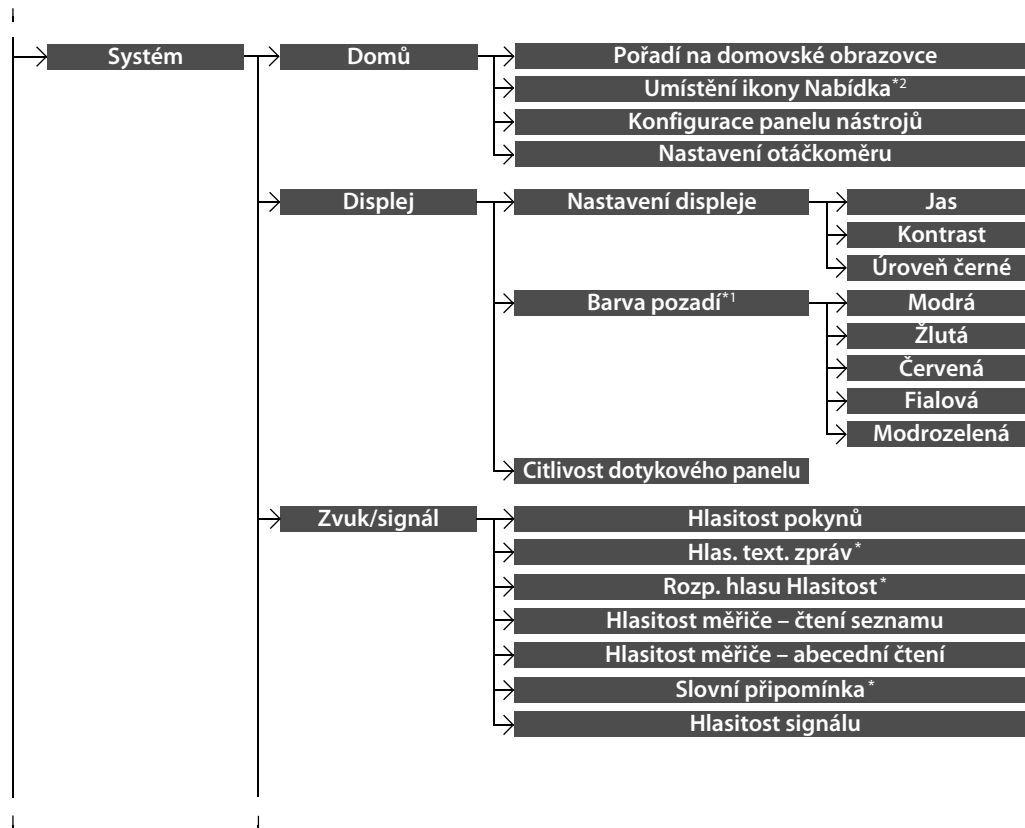

*1 : Neprojeví se, pokud změníte vzhled rozhraní obrazovky.

*2 : Projeví se, pouze pokud změníte vzhled rozhraní obrazovky.

* Není k dispozici u všech modelů

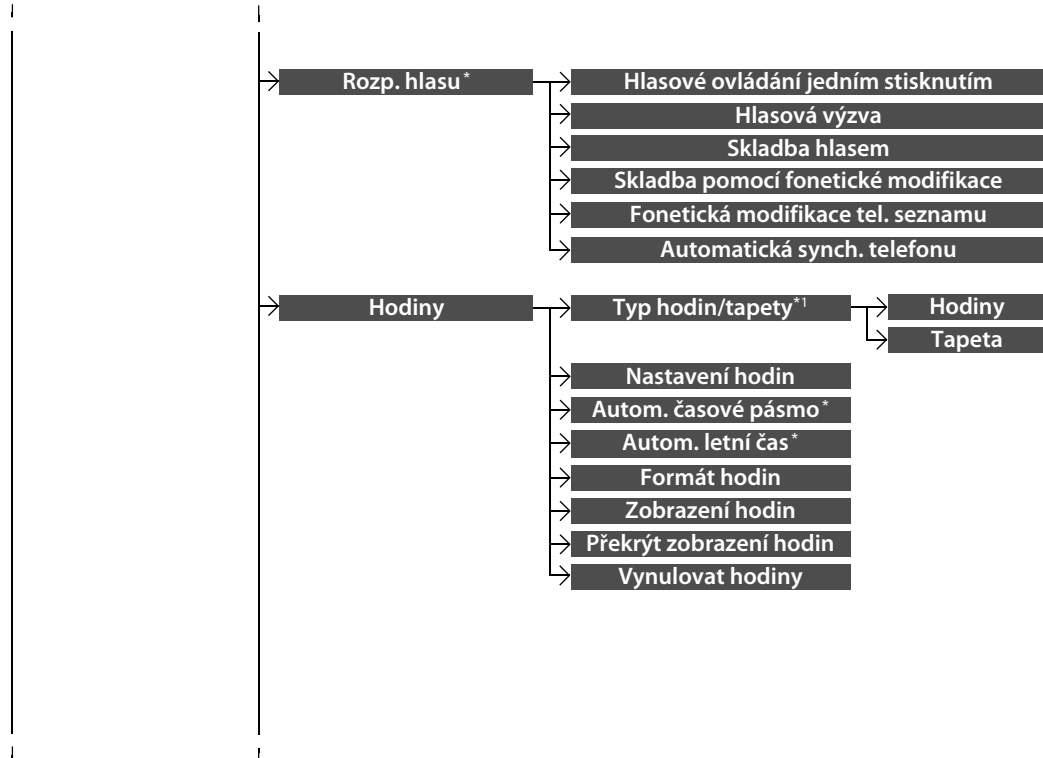

*1: **Typ hodin** se zobrazí, když změníte vzhled rozhraní obrazovky.

* Není k dispozici u všech modelů

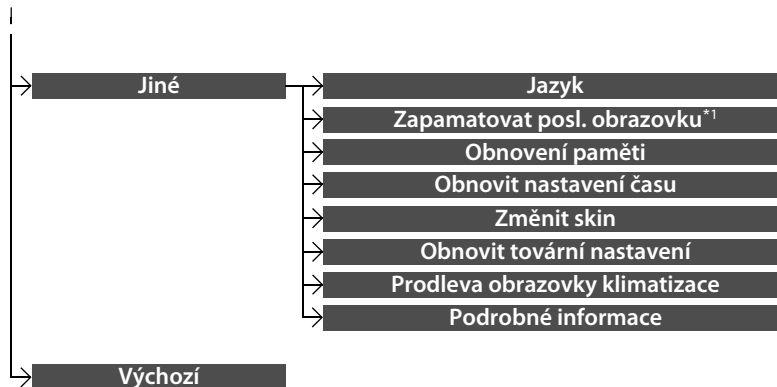

*1 : Neprojeví se, pokud změníte vzhled rozhraní obrazovky.

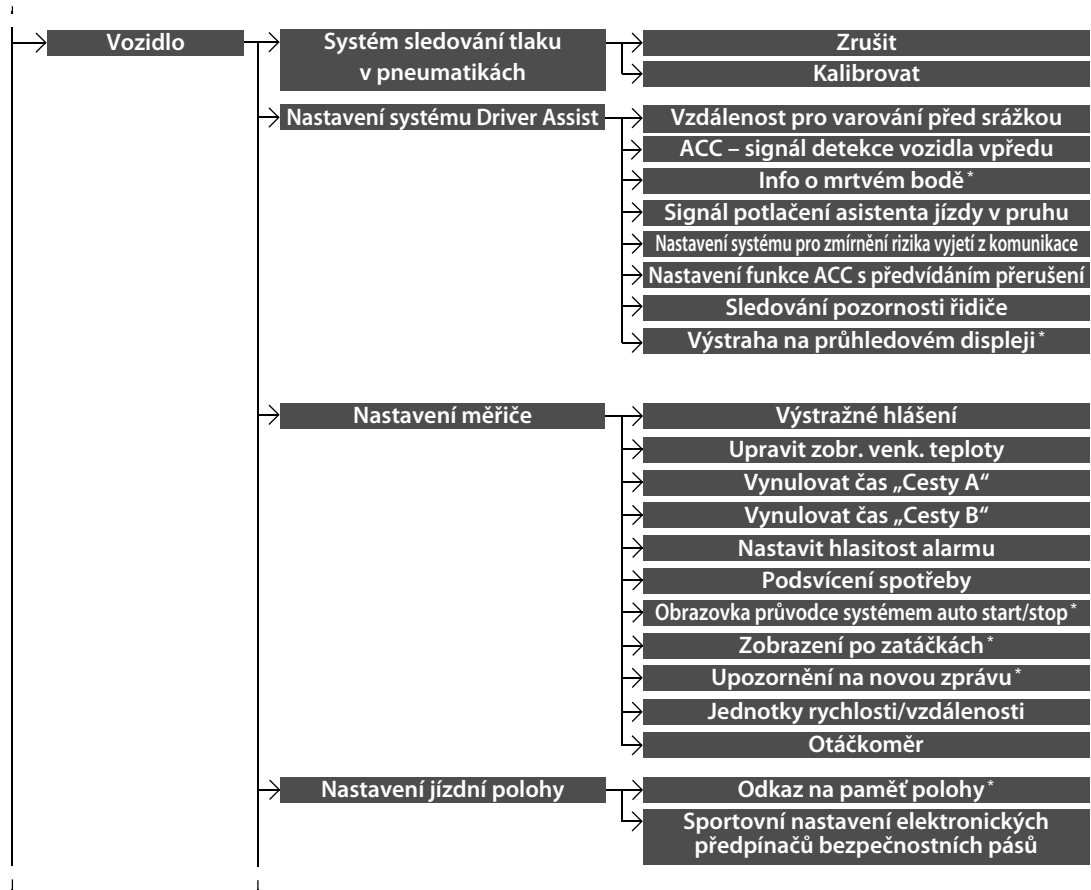

Funkce

* Není k dispozici u všech modelů

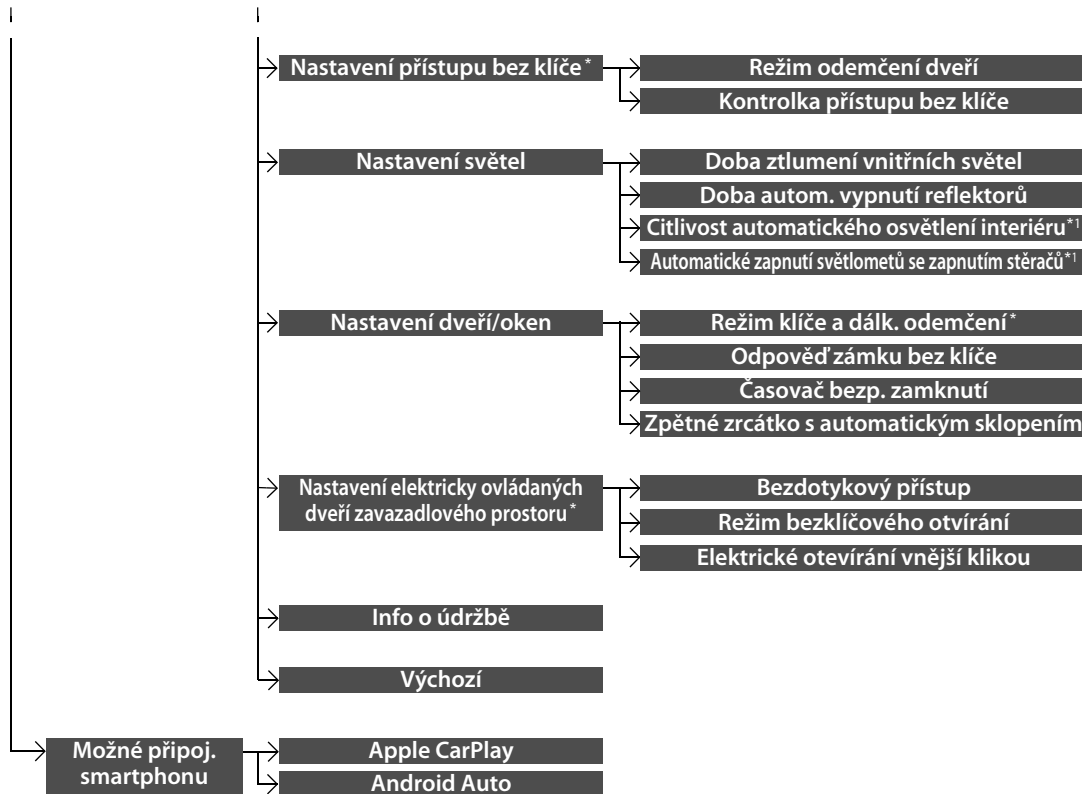

* 1: Tento termín používaný na obrazovce se liší u jednotlivých modelů a použití v tomto návodu se může lišit od termínu na obrazovce.

* Není k dispozici u všech modelů

■ Seznam upravitelných možností

Skupina nastavení	Úpravy funkcí	Popis	Možnosti nastavení	
Hodiny	Typ hodin/tapety ^{*1} / Typ hodin ^{*2}	Hodiny Tapeta		
	Nastavení hodin			
	Autom. časové pásmo [*]			
	Autom. letní čas [*]			
	Formát hodin		Viz Info na Str. 418	
	Zobrazení hodin			
	Překrýt zobrazení hodin			
	Vynulovat hodiny			
	Jiné	Předvolby informační obrazovky		
	Výchozí		Zruší/resetuje všechny upravené položky ve skupině nastavení Hodiny na výchozí hodnoty.	Ano/Ne

*1: Neprojeví se, pokud změníte vzhled rozhraní obrazovky.

*2: Projeví se, pouze pokud změníte vzhled rozhraní obrazovky.

* Není k dispozici u všech modelů

Skupina nastavení	Úpravy funkcí	Popis	Možnosti nastavení	
Info	Typ hodin/ tapety ^{*2} /Typ hodin ^{*3}	Hodiny	Mění typ zobrazení hodin.	Analogové/ Digitální ^{*1} /Malé digitální/Vypnuto
		Tapeta	<ul style="list-style-type: none"> • Mění typ tapety. • Importuje soubor pro novou tapetu. • Smaže soubor tapety. 	Prázdné/Galaxie ^{*1} / Metalické
	Nastavení hodin	Nastavuje hodiny.	—	
	Autom. časové pásmo [*]	Automaticky přenastaví hodiny při přejezdu do jiného časového pásma.	Zap ^{*1} /Vyp	
	Autom. letní čas [*]	Vyberete-li Zapnuto , upraví systém GPS automaticky nastavení hodin na letní čas. Funkci můžete zrušit tak, že vyberete možnost Vypnuto .	Zap ^{*1} /Vyp	
	Formát hodin	Zvolí zobrazení digitálních hodin z formátu 12H na 24H.	12H ^{*1} /24H	

*1: Výchozí nastavení

*2: Neprojeví se, pokud změníte vzhled rozhraní obrazovky.



*3: Projeví se, pouze pokud změníte vzhled rozhraní obrazovky.

Skupina nastavení	Úpravy funkcí	Popis	Možnosti nastavení
Info	Zobrazení hodin	Zvolí, zda se zobrazí displej hodin.	Zap^{*1}/Vyp
	Hodiny Překrýt zobrazení hodin	Změní uspořádání zobrazení hodin.	Vpravo nahoře^{*1}/ Vlevo nahoře/Vpravo dole/Vlevo dole/ Vypnuto
	Vynulovat hodiny	Resetuje nastavení hodin na výchozí nastavení z výroby.	Ano/Ne
	Jiné Předvolby informační obrazovky	Po stisknutí tlačítka  (displej/informace) se zobrazí horní nabídka. <ul style="list-style-type: none"> • Otevře se místní nabídka Informace nahoře. • Otevře se místní nabídka Info nabídka. • Vypnuto – nabídka se neotevře. 	Informace nahoře/ Info nabídka^{*1}/ Vypnuto
Výchozí	Zruší/resetuje všechny upravené položky ve skupině nastavení Info jako výchozí.	Ano/Ne	



*1: Výchozí nastavení

Skupina nastavení	Úpravy funkcí	Popis	Možnosti nastavení	
Kamera *	Zadní kamera	Pevné vodítko	Zvolí, jestli se pevné vodící čáry zobrazí na monitoru zadní kamery.  Multifunkční zadní kamera * Str. 648	Zap ^{*1} /Vyp
		Dynamické vodítko	Určuje, zda se mají instrukce měnit podle otáčení volantu.  Multifunkční zadní kamera * Str. 648	Zap ^{*1} /Vyp
		Zobrazení parkovacího snímače *	Nastavuje zapínání displeje systému parkovacího asistenta.	Normální pohled / Rozděl. pohled ^{*1}
		Výchozí	Zruší/resetuje všechny upravené položky ve skupině nastavení možnosti Zadní kamera jako výchozí.	Ano/Ne
	Monitor kříž. vozidel*	Monitor kříž. vozidel	Zapíná nebo vypíná funkci monitoru kříž. vozidel.	Zap ^{*1} /Vyp

*1: Výchozí nastavení

Skupina nastavení	Úpravy funkcí	Popis	Možnosti nastavení	
Bluetooth / Wi-Fi	Stav vypnutí/zapnutí Bluetooth	Změní stav připojení <i>Bluetooth</i> [®] .	Zap^{*1}/Vyp	
	Seznam zařízení Bluetooth	Spáruje nový telefon s HFT, umožňuje upravit nebo odstranit spárovaný telefon.  Nastavení telefonu Str. 465	—	
	Bluetooth	Nastavení priority zařízení	Systému umožňuje nebo zakazuje automatické navázání spojení se zařízením <i>Bluetooth</i> [®] , kterému byla přiřazena priorita.	Zap^{*1}/Vyp
		Zvuk	Vybere zařízení s prioritou před jinými spárovanými audio zařízeními.	—
		Telefon	Slouží k výběru zařízení, které bude mít prioritu před jinými spárovanými telefony.	—
		Upravit kód párování	Upraví kód pro párování.  Změna nastavení kódu párování Str. 466	Náhodně/Pevná linka^{*1}
		Stav vypnutí/zapnutí Wi-Fi	Mění režim Wi-Fi.	Zap/Vyp^{*1}
	Wi-Fi	Seznam zařízení Wi-Fi	Připojuje, odpojuje nebo odstraňuje zařízení Wi-Fi.	—
		Informace o Wi-Fi	Zobrazuje informace o Wi-Fi připojení autorádia.	—
	Výchozí		Zruší/resetuje všechny upravené položky ve skupině Bluetooth / Wi-Fi na výchozí hodnoty.	Ano/Ne

*1: Výchozí nastavení

Skupina nastavení	Úpravy funkcí	Popis	Možnosti nastavení	
Telefon	Seznam zařízení Bluetooth	Spáruje nový telefon s HFT, umožňuje připojit nebo odpojit spárovaný telefon.  Nastavení telefonu Str. 465	—	
	TEL *2	Upravit rychlou volbu	Umožňuje upravit, přidat nebo odstranit položku rychlé volby.  Rychlá volba Str. 471	—
	Vyzváněcí tón	Zvolí vyzváněcí tón.	Pevná linka/Mobilní telefon *1	
	Automatická synch. telefonu	Nastaví, aby se údaje telefonního seznamu a seznamu hovorů automaticky importovaly, když je telefon spárován s HFT.	Zap *1/ Vyp	
	SMS/E-mail *	Povolit SMS/e-mail	Umožňuje zapnout nebo vypnout funkci textových/e-mailových zpráv.	Zap *1/ Vyp
		Vybrat účet	Slouží k výběru účtu pro textové nebo e-mailové zprávy.	—
	Upozornění na novou zprávu	Určuje, zda se po přijetí nové textové/e-mailové zprávy systémem HFT zobrazí místní nabídka.	Zapnuto/Vypnuto	
Výchozí	Zruší/resetuje všechny upravené položky ve skupině nastavení Telefon jako výchozí.	Ano/Ne		

*1: Výchozí nastavení

*2: Záložka **TEL** je zobrazena v závislosti na modelu.

Skupina nastavení	Úpravy funkcí	Popis	Možnosti nastavení	
Zvuk	Režim FM/AM FM/AM	Dopravní informace	Zapíná a vypíná dopravní informace.	Zap/Vyp^{*1}
		Zprávy	Zapíná se a vypíná, aby automaticky naladil na program zpráv.	Zap/Vyp^{*1}
		REG	Zapíná se a vypíná, aby udržel stejné stanice v rámci daného regionu, i když signál slábne.	Zap^{*1}/Vyp
		AF	Zapíná se a vypíná, aby při vašem vstupu do různých regionů automaticky změnil frekvenci stejného programu.	Zap^{*1}/Vyp
		INFO RDS[*]	Zapíná a vypíná informace RDS.	Zap^{*1}/Vyp
		Spojení DAB-DAB	Zvolí, zda systém automaticky vyhledá stejnou stanici ze souborů a přepne na ni.	Zap^{*1}/Vyp
	Režim DAB DAB	Spojení DAB-FM	Zvolí, zda systém najde v pásmu FM stejnou stanici a automaticky přepne pásmo.	Zap^{*1}/Vyp
		Pásmový rozsah	Vybírá konkrétní pásma ke zkrácení doby pro aktualizaci seznamů a vyhledávání stanice.	OBĚ^{*1}/PÁSMO III/PÁSMO L
	Režim Bluetooth® Bluetooth	Seznam zařízení Bluetooth	Spáruje nový telefon s HFT, umožňuje upravit nebo odstranit spárovaný telefon.  Nastavení telefonu Str. 465	—

*1: Výchozí nastavení

* Není k dispozici u všech modelů

Skupina nastavení	Úpravy funkcí	Popis	Možnosti nastavení
Video	Úprava displeje	Jas	Viz Systém na Str. 425
		Kontrast	
		Úroveň černé	
	Barva	Barva	Mění barvu informační/audio obrazovky.
Odstín		Mění odstín informační/audio obrazovky.	—
Zvuk	Úprava poměru stran	Zvolí režim zobrazení s odlišným poměrem stran z možností Originální, Normální, Plný a Zoom .	Originální/ Normální*¹/ Plný/Zoom
Jiné	[Vaše vybrané médium] Obrázek*	Zapíná a vypíná zobrazení přebalu.	Zap*¹/Vyp
	Okno zdroje audia	Určuje, zda se zobrazí seznam volitelných zdrojů zvuku, když je na domovské obrazovce vybrána položka Zvuk .	Zap/Vyp*¹
Zvuk		Upraví nastavení zvuku reproduktorů. 🔊 Nastavení zvuku Str. 353	—
Výchozí		Zruší/resetuje všechny upravené položky ve skupině nastavení Zvuk jako výchozí.	Ano/Ne

* 1: Výchozí nastavení

Skupina nastavení	Úpravy funkcí	Popis	Možnosti nastavení	
System	Domů	Pořadí na domovské obrazovce	Mění uspořádání ikon domovské obrazovky. —	
		Umístění ikony Nabídka ^{*2}	Určuje polohu ikon nabídek na obrazovce Zvuk, Telefon a Info. —	
		Konfigurace panelu nástrojů	Určuje uspořádání ikon nobrazovce Přístrojová deska. —	
		Nastavení otáčkoměru	Zapíná a vypíná zobrazení otáčkoměru. Zap^{*1}/Vyp	
	Displej	Nastavení displeje	Jas	Mění jas informační/audio obrazovky. —
			Kontrast	Mění kontrast informační/audio obrazovky. —
			Úroveň černé	Mění úroveň černé na informační/audio obrazovce. —



* 1: Výchozí nastavení

* 2: Projeví se, pouze pokud změníte vzhled rozhraní obrazovky.

Skupina nastavení	Úpravy funkcí	Popis	Možnosti nastavení	
System	Displej	Barva pozadí*²	Mění barvu pozadí informační/audio obrazovky.	Modrá*¹/Žlutá/ Červená/Fialová/ Modrozelená
		Citlivost dotykového panelu	Určuje citlivost dotykového displeje.	Vysoká/Nízká*¹
	Zvuk/ signál	Hlasitost pokynů	Mění hlasitost zvuku. Upravuje hlasitost navigace navigačního systému.	0~6*¹~11
		Hlas. text. zpráv*¹	Určuje hlasitost čtení textových/e-mailových zpráv.	1~6*¹~11
		Rozp. hlasu Hlasitost*¹	Určuje hlasitost hlasových upozornění.	1~6*¹~11
		Hlasitost měřiče – čtení seznamu	Určuje hlasitost čtení seznamů.	0~6*¹~11
		Hlasitost měřiče – abecední čtení	Určuje hlasitost čtení podle abecedy.	0~6*¹~11
		Slovní připomínka*¹	Zapíná a vypíná verbální připomínky.	Zap*¹/Vyp
Hlasitost signálu	Mění hlasitost pípání.	Vypnuto/1/2*¹/3		

*1: Výchozí nastavení

*2: Neprojeví se, pokud změníte vzhled rozhraní obrazovky.

Skupina nastavení	Úpravy funkcí	Popis	Možnosti nastavení	
Systém	Rozp. hlasu*	Hlasové ovládání jedním stisknutím	Určuje nastavení tlačítka  (mluvit) během použití hlasového ovládání.	Zap* ¹ /Vyp
		Hlasová výzva	Zapíná a vypíná hlasový příkaz.	Zap* ¹ /Vyp
		Skladba hlasem	Zapíná a vypíná funkci Song by Voice™.	Zap* ¹ /Vyp
		Skladba pomocí fonetické modifikace	Slouží k úpravě hlasových příkazů pro hudbu uloženou v systému nebo zařízení iPod/iPhone.  Fonetická modifikace Str. 371	—
		Fonetická modifikace tel. seznamu	Slouží k úpravě hlasového příkazu pro telefonní seznam.  Fonetická modifikace tel. seznamu* Str. 474	—
		Automatická synch. telefonu	Nastaví, aby se údaje telefonního seznamu a historie volání automaticky importovaly, když je telefon spárován s HFT.	Zapnuto/Vypnuto

*1: Výchozí nastavení

Skupina nastavení		Úpravy funkcí	Popis	Možnosti nastavení
System	Hodiny	Typ hodin/tapety ^{*1} /Typ hodin ^{*2}	Hodiny	Viz Info na Str. 418
			Tapeta	
		Nastavení hodin		
		Autom. časové pásmo [*]		
		Autom. letní čas [*]		
		Formát hodin		
		Zobrazení hodin		
		Překrýt zobrazení hodin		
		Vynulovat hodiny		

*1: Neprojeví se, pokud změníte vzhled rozhraní obrazovky.

*2: Projeví se, pouze pokud změníte vzhled rozhraní obrazovky.

Skupina nastavení	Úpravy funkcí	Popis	Možnosti nastavení
Systém	Jazyk	Určuje jazyk displeje.	Angličtina (Spojené království) ^{*1} nebo turečtina ^{*1} : Viz další volitelné jazyky na obrazovce.
	Zapamatovat posl. obrazovku ^{*2}	Zvolí, zda si zařízení pamatuje poslední obrazovku.	Zap/Vyp ^{*1}
	Obnovení paměti	Automaticky zapne audiosystém a obnoví fragmentaci paměti, když je napájení přepnuto do režimu VOZIDLO VYPNUTO (ZAMKNUTO).	Zap ^{*1} / Vyp
	Jiné		
	Obnovit nastavení času	Nastavuje čas pro možnost Obnovení paměti .	—
	Změnit skin	Mění vzhled rozhraní obrazovky.	Ano/Ne
	Obnovit tovární nastavení	Resetuje všechna nastavení na výchozí nastavení z výroby. ➔ Přepnutí všech nastavení na výchozí hodnoty Str. 435	Ano/Ne
	Prodleva obrazovky klimatizace	Určuje dobu, po kterou zůstane po stisknutí tlačítka CLIMATE otevřená obrazovka automatické klimatizace.	Nikdy/5 sekund/ 10 sekund ^{*1} / 20 sekund
	Podrobné informace	Zobrazí podrobné informace o autorádiu a operačním systému.	—
Výchozí	Zruší/resetuje všechny upravené položky ve skupině Systém jako výchozí.	Ano/Ne	

*1: Výchozí nastavení

*2: Neprojeví se, pokud změníte vzhled rozhraní obrazovky.

Skupina nastavení	Úpravy funkcí	Popis	Možnosti nastavení
Vozidlo	Systém sledování tlaku v pneumatikách	Spustí systém sledování tlaku v pneumatikách.	Zrušit/Kalibrovat
	Vzdálenost pro varování před srážkou	Určuje vzdálenost, při které systém CMBS vygeneruje výstrahu.	Dlouhá/Normální*¹/Krátká
	ACC – signál detekce vozidla vpředu	Způsobí, že systém upozorní zvukovým signálem, když systém detekuje vozidlo nebo když vozidlo vyjede z dosahu systému ACC/ACC s LSF.	Zap/Vyp*¹
	Info o mrtvém bodě*	Mění nastavení pro detekci objektů v mrtvém úhlu (BSI).	Zvuk. a vizuální výstraha*¹/Vizuální výstraha/Vypnuto
	Signál potlačení asistenta jízdy v pruhu	Způsobí, že systém upozorní zvukovým signálem, pokud dojde k vypnutí systému udržování jízdního pruhu (LKAS).	Zap/Vyp*¹
	Nastavení systému pro zmírnění rizika vyjetí z komunikace	Mění nastavení systému pro zmírnění rizika vyjetí z komunikace.	Normální/Opožděné*¹/ Pouze varování/Časné
	Nastavení funkce ACC s předvídaním přerušení	Zapíná a vypíná funkci řízení odhadu chování předjíždějících vozidel.	Zap*¹/Vyp
	Sledování pozornosti řidiče	Změní nastavení sledování pozornosti řidiče.	Vypnuto/Pouze vibrační výstraha/Vibrační a zvuková výstraha*¹
	Výstraha na průhledovém displeji*	Vypíná a zapíná varování na průhledovém displeji.	Zap*¹/Vyp

*1: Výchozí nastavení

* Není k dispozici u všech modelů

Skupina nastavení	Úpravy funkcí	Popis	Možnosti nastavení	
Vozidlo	Nastavení měřiče	Výstražné hlášení	Určuje, zda se v informačním rozhraní řidiče zobrazí varovné hlášení.	Zap/Vyp^{*1}
		Upravit zobr. venk. teploty	Upraví údaj o teplotě o několik stupňů.	-3 °C ~ ±0 °C^{*1} ~ +3 °C
		Vynulovat čas „Cesty A“	Určuje způsob vynulování počítadla kilometrů A a průměrné spotřeby paliva A.	Při tankování/ZAPAL Vyp/Vynulovat ručně^{*1}
		Vynulovat čas „Cesty B“	Určuje způsob vynulování počítadla kilometrů B a průměrné spotřeby paliva B.	Při tankování/ZAPAL Vyp/Vynulovat ručně^{*1}
		Nastavit hlasitost alarmu	Mění hlasitost výstrah, tj. výstražných signálů, varování, zvuku směrových světel apod.	Vysoká/Střední^{*1}/Nízká
		Podsvícení spotřeby	Zapíná a vypíná funkci barevného měřicího přístroje.	Zap^{*1}/Vyp
		Obrazovka průvodce systémem auto start/stop[*]	Určuje, zda se zobrazí informace o funkci auto start/stop.	Zap^{*1}/Vyp

* 1: Výchozí nastavení

Skupina nastavení	Úpravy funkcí	Popis	Možnosti nastavení
Nastavení měřiče	Zobrazení po zatáčkách*	Vybírá, zda se zobrazení po zatáčkách zapíná během navigace po trase na přístrojovém panelu a na průhledovém displeji*.	Zap*¹/Vyp
	Upozornění na novou zprávu*	Určuje, zda se po přijetí nové textové/e-mailové zprávy systémem HFT zobrazí místní upozornění.	Zap*¹/Vyp
	Jednotky rychlosti/vzdálenosti	Umožňuje nastavit jednotky počtu kilometrů.	mph-míle*²/ km/h-km*²
	Otáčkoměr	Určuje, zda je v informačním rozhraní řidiče zobrazen otáčkoměr.	Zap*¹/Vyp
Vozidlo	Odkaz na paměť polohy*	Zapíná a vypíná systém ukládání polohy při řízení do paměti.	Zap*¹/Vyp
	Sportovní nastavení elektronických předpínačů bezpečnostních pásů	Zapíná a vypíná nastavení automatického napnutí bezpečnostních pásů, které zamezuje uvolnění bezpečnostních pásů při startování vozidla a během sportovních manévřů.	Zap*¹/Vyp
	Nastavení přístupu bez klíče*	Režim odemčení dveří	Mění, které dveře se odemknou po uchopení kliky dveří řidiče.
Kontrolka přístupu bez klíče		Určuje, zda mají při odemknutí/zamknutí dveří bliknout některá vnější světla.	Zap*¹/Vyp

*1: Výchozí nastavení

*2: Výchozí nastavení se liší v závislosti na modelu.

Skupina nastavení	Úpravy funkcí	Popis	Možnosti nastavení
Nastavení světel	Doba ztlumení vnitřních světel	Mění délku doby, po kterou vnitřní světla zůstanou svítit po zavření dveří řidiče.	60 sekund/30 sekund*¹/15 sekund
	Doba autom. vypnutí reflektorů	Mění délku doby, po kterou vnější světla zůstanou svítit po zavření dveří řidiče.	60 sekund/30 sekund/15 sekund*¹/0 sekund
	Citlivost automatického osvětlení interiéru*²	Určuje citlivost jasu přístrojové desky, když je spínač světlometů v poloze AUTO .	Min/Nízká/Střední*¹/Vysoká/Max
	Automatické zapnutí světlometů se zapnutím stěračů*²	Určuje nastavení chodu stěračů, jestliže je spínač světlometů v poloze AUTO a světlomety se automaticky rozsvítí.	Zap*¹/Vyp
Vozidlo	Režim klíče a dálk. odemčení*	Určuje, zda se při prvním stisknutí dálkového ovladače otevřou dveře řidiče nebo všechny dveře.	Dveře řidiče*¹/Všechny dveře
	Odpověď zámku bez klíče	ZAMKNUTO/ODEMKNUTO – vnější světla bliknou.	Zap*¹/Vyp
	Časovač bezp. zamknutí	Určuje dobu po odemknutí vozidla, po které se znovu zamknou dveře a aktivuje bezpečnostní systém, pokud neotevřete žádné dveře.	90 sekund/60 sekund/30 sekund*¹
	Zpětné zrcátko s automatickým sklopením	Změní možnosti sklopení vnějších zrcátek.	Automatické sklopení pomocí bezklíčového ovládání*¹/Pouze ruční

*1: Výchozí nastavení

*2: Tento termín používaný na obrazovce se liší u jednotlivých modelů a použití v tomto návodu se může lišit od termínu na obrazovce.

* Není k dispozici u všech modelů

Skupina nastavení	Úpravy funkcí	Popis	Možnosti nastavení
Vozidlo	Bezdotykový přístup	Upravuje nastavení na otevírání elektricky ovládaných dveří zavazadlového prostoru rychlým pohybem nohou vpřed a vzad pod zadním nárazníkem.	Zap*¹/Vyp
	Režim bezklíčového otvírání	Upravuje bezklíčové nastavení pro otevírání elektricky ovládaných dveří zavazadlového prostoru.	Kdykoli*¹/Při odemčení
	Elektrické otevírání vnější klikou	Mění nastavení na otevírání dveří zavazadlového prostoru vnější klikou.	Vypnuto (pouze ručně) / Zapnuto (elektricky/ručně)*¹
	Info o údržbě	Slouží k resetování informací zobrazených systémem připomenutí servisní prohlídky*/informací systému monitorování oleje* po provedení nutné údržby.	—
	Výchozí	Zruší/resetuje všechny upravené položky ve skupině nastavení Vozidlo jako výchozí.	Ano/Ne
Možné připoj. smartphonu	Apple CarPlay	Slouží k nastavení připojení Apple CarPlay.	—
	Android Auto	Slouží k nastavení připojení Android Auto.	—

* 1: Výchozí nastavení

Přepnutí všech nastavení na výchozí hodnoty

Vynulování všech nabídek a uživatelských nastavení na výchozí nastavení z výroby.

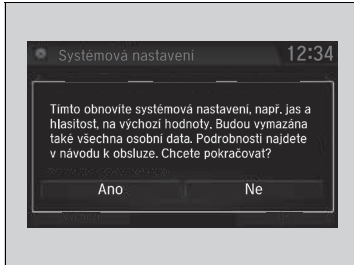

1. Vyberte .
2. Vyberte možnost **Nastavení**.
3. Vyberte možnost **Systém**.
4. Vyberte záložku **Jiné**.
5. Vyberte možnost **Obnovit tovární nastavení**.
 - Na obrazovce se objeví potvrzovací zpráva.
6. Pro vynulování nastavení vyberte **Ano**.
7. Pro vynulování nastavení vyberte znovu **Ano**.
 - Na obrazovce se objeví potvrzovací zpráva. Vyberte **OK**.
 - Když stisknete **OK**, dojde k restartování systému.

►► Přepnutí všech nastavení na výchozí hodnoty

Když předáváte vozidlo třetí straně, resetujte veškerá nastavení na výchozí hodnoty a odstraňte všechna osobní data.

Pokud provádíte postup **Obnovit tovární nastavení**, dojde k vynulování všech předinstalovaných aplikací na výchozí nastavení z výroby.

Modely s barevným audiosystémem

Systém HFT (hands-free telefon) umožňuje volání a přijímání hovorů pomocí audiosystému vozidla bez manipulace s mobilním telefonem.

Použití HFT

Tlačítka HFT

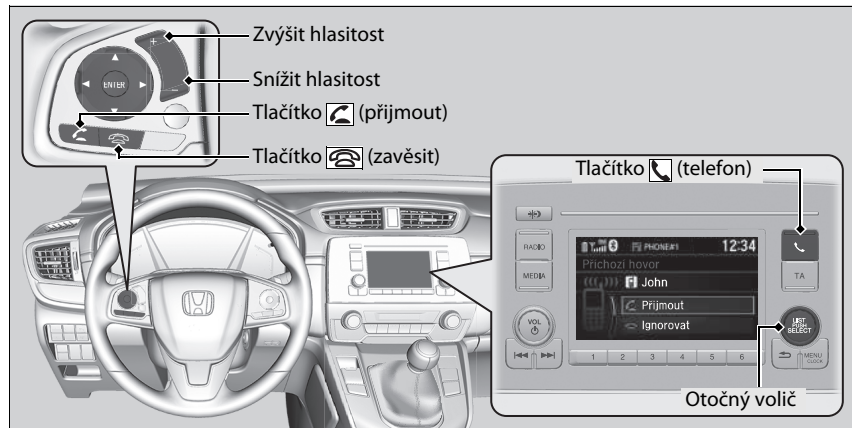

Tlačítko [ikon] (přijmout): Stiskněte, chcete-li přejít přímo na obrazovku Telefon nebo chcete-li přijmout příchozí hovor.

Tlačítko [ikon] (zavěsit): Stisknutím ukončíte hovor.

Tlačítko [ikon] (telefon): Stiskněte, chcete-li přejít přímo na obrazovku Telefon.

Otočný volič: Otočením [ikon] vyberte položku na obrazovce, poté stiskněte [ikon].

Systém hands-free telefonu

Umístěte telefon na takové místo, kde bude k dispozici dobrý příjem.

K použití HFT potřebujete mobilní telefon, který je kompatibilní s technologií *Bluetooth*. Seznam kompatibilních telefonů, postupy spárování a možnosti speciálních funkcí zjistíte u prodejce.

Lze uložit maximálně 20 položek rychlé volby. Pokud není v systému zadána žádná položka, je funkce Rychlá volba vyřazena z provozu.

[ikon] Rychlá volba Str. 450

Lze uložit až 20 seznamů hovorů. Pokud není k dispozici žádná historie hovorů, je funkce Historie hovorů vyřazena z provozu.

Bezdrátová technologie *Bluetooth*®
Slovní označení a loga *Bluetooth*® jsou registrovanými obchodními známkami společnosti *Bluetooth SIG, Inc.*, a veškeré jejich použití společností *Honda Motor Co. Ltd.* je v rámci licence. Ostatní obchodní známky a názvy náleží jejich příslušným majitelům.

Omezení HFT

Příchozí hovor v HFT přeruší přehrávání audiosystému. Přehrávání bude pokračovat po ukončení hovoru.

Zobrazení stavu HFT

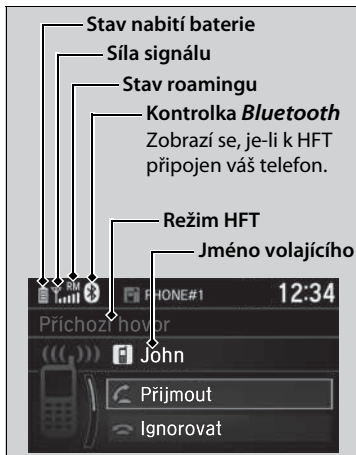

Informační/audio obrazovka vás upozorní na příchozí hovor.

Zobrazení stavu HFT

Informace, která se objeví na informační/audio obrazovce, se liší v závislosti na modelu telefonu.

Omezení pro manuální ovládání

Určité manuální funkce jsou neaktivní nebo je nelze používat, pokud je vozidlo v pohybu. Možnost, která je zobrazena šedě, bude možné použít až po zastavení vozidla.

Nabídky HFT

Abyste HFT mohli použít, musí být spínač zapalování v poloze PŘÍSLUŠENSTVÍ I nebo ZAPNUTO II.

Nabídky HFT

Chcete-li používat HFT, musíte nejprve spárovat kompatibilní telefon s technologií *Bluetooth* se systémem v zaparkovaném vozidle.

Některé funkce jsou za jízdy omezeny. Je-li vozidlo v pohybu a dojde ke zrušení operace, na obrazovce se zobrazí hlášení.

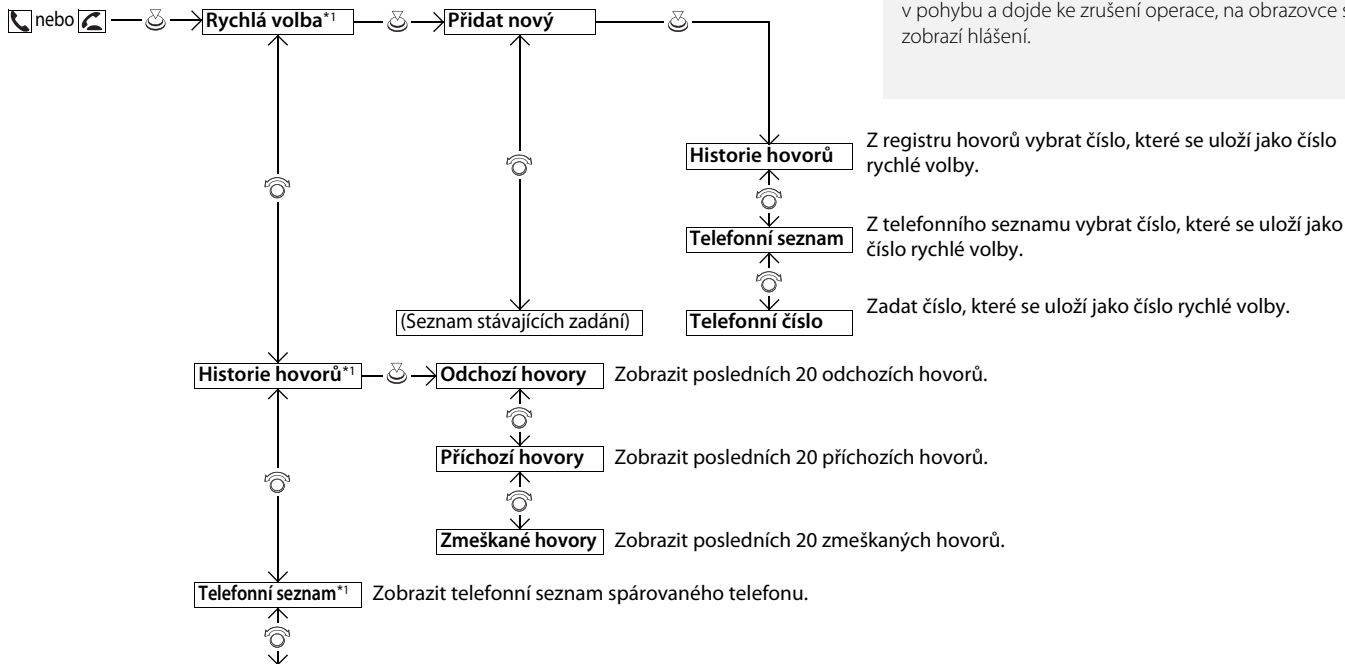

*1: Zobrazí se pouze, je-li k HFT připojen telefon.

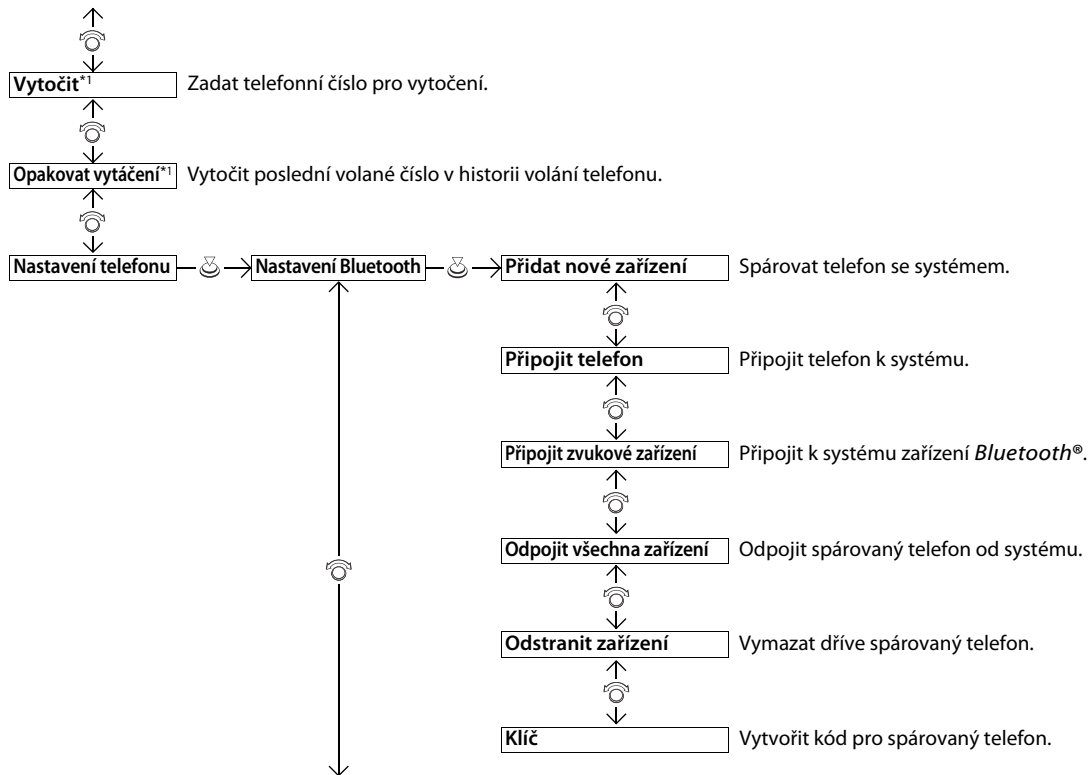

*1: Zobrazí se pouze, je-li k HFT připojen telefon.

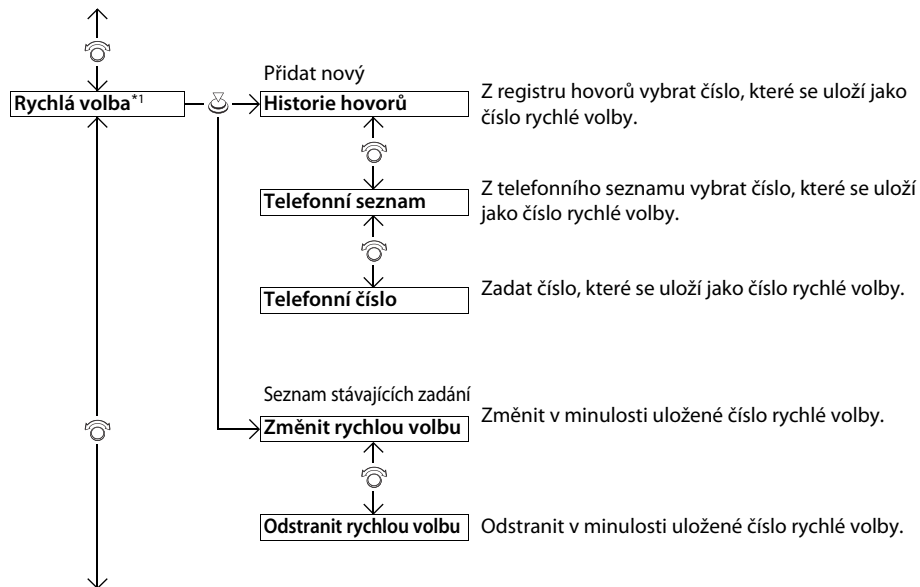

*1 : Zobrazí se pouze, je-li k HFT připojen telefon.

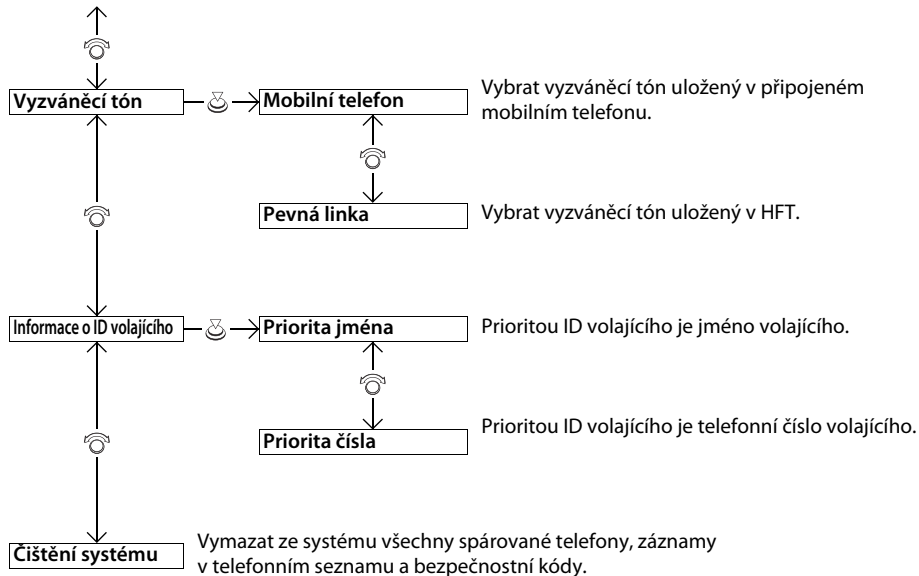

Nastavení telefonu



■ Spárování mobilního telefonu (se systémem není spárován žádný telefon)

1. Stiskněte tlačítko nebo tlačítko .
2. Otočením vyberte **Ano**, poté stiskněte .
3. Stisknutím vyberte **OK**.
4. Ujistěte se, že váš telefon je v režimu hledání nebo viditelnosti.
 - HFT automaticky vyhledá zařízení *Bluetooth*[®].
5. Až se váš telefon zobrazí v seznamu, vyberte jej stisknutím .
 - Pokud se váš telefon nezobrazí, vyberte možnost **Telefon nenalezen?** a zařízení *Bluetooth*[®] hledejte pomocí svého telefonu. Na svém telefonu vyberte **Honda HFT**.
6. Systém vám poskytne kód pro spárování na informační/audio obrazovce.
 - Potvrďte, pokud se kód pro spárování na obrazovce shoduje s tímto kódem na vašem telefonu. To se může lišit v závislosti na typu telefonu.
7. Na obrazovce se objeví oznámení, zda bylo párování úspěšné.

» Nastavení telefonu

Váš telefon kompatibilní s technologií *Bluetooth* musí být spárován s HFT, abyste mohli volat a přijímat hovory pomocí hands-free.

Tipy pro párování telefonu:

- Telefon nelze párovat, je-li vozidlo v pohybu.
- Spárovat lze až šest telefonů.
- Při párování s HFT může dojít k rychlejšímu vybíjení baterie telefonu.
- Pokud váš telefon není připraven ke spárování nebo jej systém nenalezne do 30 sekund, časový limit systému vyprší a systém přejde do pasivního režimu.

Po dokončení párování telefonu jej můžete vidět zobrazený na obrazovce s jednou nebo dvěma ikonami vpravo.

Tyto ikony mají následující význam:

: Telefon lze používat s HFT.

: Telefon je kompatibilní s *Bluetooth*[®] Audio.

■ Spárování mobilního telefonu (jestliže se systémem již byl spárován telefon)



1. Stiskněte tlačítko nebo tlačítko .
2. ▶ Otočením vyberte **Ano**, poté stiskněte .
3. ▶ Otáčením vyberte možnost **Přidat nové zařízení** a stiskněte .
4. Stisknutím vyberte **OK**.
 - ▶ Obrazovka se změní na seznam zařízení.
5. Ujistěte se, že váš telefon je v režimu hledání nebo viditelnosti, poté stiskněte .
 - ▶ HFT automaticky vyhledá zařízení **Bluetooth®**.
6. Až se váš telefon zobrazí v seznamu, vyberte jej stisknutím .
 - ▶ Pokud se váš telefon nezobrazí, vyberte možnost **Telefon nenalezen?** a zařízení **Bluetooth®** hledejte pomocí svého telefonu. Na svém telefonu vyberte **Honda HFT**.
7. Systém vám poskytne kód pro spárování na informační/audio obrazovce.
 - ▶ Potvrďte, pokud se kód pro spárování na obrazovce shoduje s tímto kódem na vašem telefonu. Postup se může na různých telefonech lišit.



■ Změna aktuálně spárovaného telefonu

1. Stiskněte tlačítko nebo tlačítko .
2. Otočením vyberte možnost **Nastavení telefonu**, poté stiskněte .
3. Otočením vyberte možnost **Nastavení Bluetooth**, poté stiskněte .
4. Otočením vyberte možnost **Připojit telefon**, poté stiskněte .
 - Obrazovka se změní na seznam zařízení.
5. Otočením vyberte název zařízení, poté stiskněte .
 - HFT odpojí připojený telefon a zahájí vyhledávání dalšího spárovaného telefonu.



■ Změna nastavení kódu párování

1. Stiskněte tlačítko nebo tlačítko .
2. Otočením vyberte možnost **Nastavení telefonu**, poté stiskněte .
3. Otočením vyberte možnost **Nastavení Bluetooth**, poté stiskněte .
4. Otočením vyberte **Klíč**, poté stiskněte .
5. Zadejte nový kód pro spárování, poté stiskněte .



■ Vymazání spárovaného telefonu

1. Stiskněte tlačítko nebo tlačítko .
2. Otočením vyberte možnost **Nastavení telefonu**, poté stiskněte .
3. Otočením vyberte možnost **Nastavení Bluetooth**, poté stiskněte .
4. Otočením vyberte možnost **Odstranit zařízení**, poté stiskněte .
 - Obrazovka se změní na seznam zařízení.
5. Otočením vyberte telefon, který chcete vymazat, a stiskněte .
6. Na obrazovce se objeví potvrzovací zpráva. Otočením vyberte **Ano**, poté stiskněte .

Vyzváněcí tón

Lze změnit nastavení vyzváněcího tónu.



1. Stiskněte tlačítko nebo tlačítko .
2. Otočením vyberte možnost **Nastavení telefonu**, poté stiskněte .
3. Otočením vyberte **Vyzváněcí tón**, poté stiskněte .
4. Otočením vyberte **Mobilní telefon** nebo **Pevná linka** a stiskněte .

Informace o ID volajících

U příchozího hovoru si můžete vybrat, které informace o volajícím se zobrazí.



1. Stiskněte tlačítko nebo tlačítko .
2. Otočením vyberte možnost **Nastavení telefonu**, poté stiskněte .
3. Otočením vyberte možnost **Informace o ID volajících**, poté stiskněte .
4. Otočením vyberte požadovaný režim, poté stiskněte .

Vyzváněcí tón

Mobilní telefon: V závislosti na značce a modelu mobilního telefonu bude po připojení telefonu znít vyzváněcí tón uložený v telefonu.

Pevná linka: Daný vyzváněcí tón zazní z reproduktorů.

Informace o ID volajících

Priorita jména: Je-li uloženo telefonním seznamu, zobrazí se jméno volajících.

Priorita čísla: Zobrazí se telefonní číslo volajících.

Jak systém vymazat

Kódy pro spárování, spárované telefony, všechna zadání rychlých voleb, všechna data historie volání a všechna importovaná data z telefonního seznamu budou vymazána.

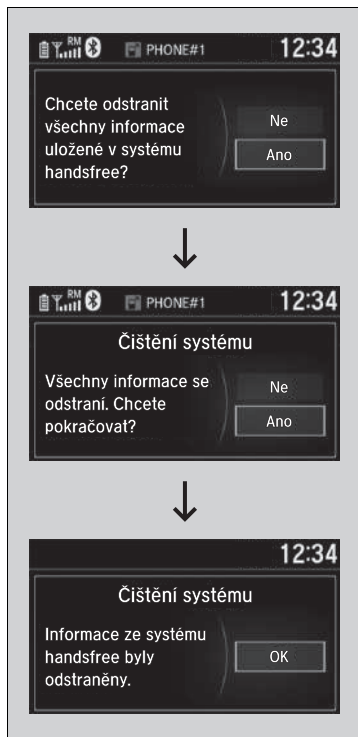

1. Stiskněte tlačítko nebo tlačítko .
2. Otočením vyberte možnost **Nastavení telefonu**, poté stiskněte .
3. Otočením vyberte možnost **Čištění systému**, poté stiskněte .
4. Otočením vyberte **Ano**, poté stiskněte .

5. Na obrazovce se objeví potvrzovací zpráva. Otočením vyberte **Ano**, poté stiskněte .

6. Na obrazovce se objeví oznámení. Stiskněte .

Automatický import telefonního seznamu a registru hovorů z mobilního telefonu

Když je váš telefon spárován, obsah jeho telefonního seznamu a historie volání jsou automaticky importovány do HFT.



Automatický import telefonního seznamu a registru hovorů z mobilního telefonu

Když z telefonního seznamu mobilního telefonu vyberete osobu, mohou se zobrazit ikony až tří kategorií. Tyto ikony uvádějí, jaké typy čísel jsou u daného jména uloženy.

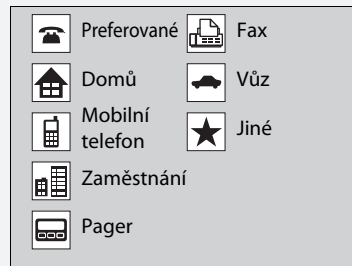

Jsou-li u jména čtyři a více čísel, namísto ikon kategorií se zobrazí

U některých telefonů nemusí být možné importovat ikony kategorií do HFT.

Telefonní seznam je aktualizován po každém připojení. Historie hovorů je aktualizována po každém připojení nebo hovoru.

Rychlá volba

Do jednoho telefonu lze uložit až 20 rychlých voleb.

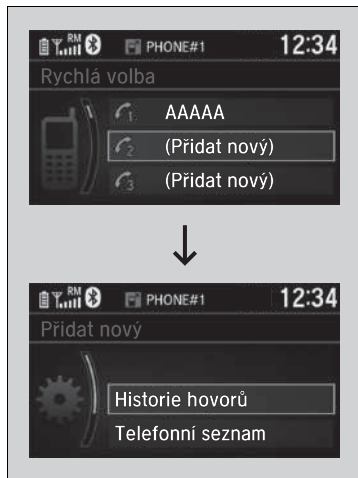

Uložení čísla rychlé volby:

1. Stiskněte tlačítko nebo tlačítko .
2. Otočením vyberte možnost **Rychlá volba**, poté stiskněte .
3. Otočením vyberte možnost **Přidat nový**, poté stiskněte .
4. Otáčením vyberte místo, odkud vybrat číslo, poté stiskněte .

Z položky **Historie hovorů**:

- Vyberte číslo z historie hovorů.

Z **telefonního seznamu**:

- Vyberte číslo z importovaného telefonního seznamu připojeného mobilního telefonu.

Z položky **Telefonní číslo**:

- Číslo zadejte ručně.

Rychlá volba

Po stisku libovolného tlačítka předvolby se zobrazí obrazovka **Rychlá volba**.

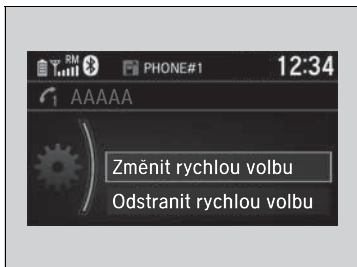

■ Chcete-li upravit rychlou volbu

1. Stiskněte tlačítko nebo tlačítko .
2. Otočením vyberte možnost **Nastavení telefonu**, poté stiskněte .
3. Otočením vyberte možnost **Rychlá volba**, poté stiskněte .
4. Vyberte stávající zadání rychlé volby.
5. Otočením vyberte možnost **Změnit rychlou volbu**, poté stiskněte .
6. Vyberte nové číslo rychlé volby, poté stiskněte .



■ Vymazání čísla rychlé volby

1. Stiskněte tlačítko nebo tlačítko .
2. Otočením vyberte možnost **Nastavení telefonu**, poté stiskněte .
3. Otočením vyberte možnost **Rychlá volba**, poté stiskněte .
4. Vyberte stávající zadání rychlé volby.
5. Otočením vyberte možnost **Odstranit rychlou volbu**, poté stiskněte .
 - ▶ Na obrazovce se objeví potvrzovací zpráva. Otočením vyberte **Ano**, poté stiskněte .

Volání

Volat lze zadáním kteréhokoli telefonního čísla nebo pomocí importovaného telefonního seznamu, historie hovorů, záznamů rychlých voleb nebo opakovaného vytáčení.

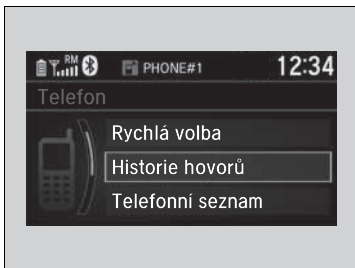

Volání

Po spojení hovoru je hlas osoby, které telefonujete, slyšet v reproduktorech audiosystému.



■ Volání pomocí importovaného telefonního seznamu

Když je váš telefon spárován, obsah jeho telefonního seznamu je automaticky importován do HFT.

1. Stiskněte tlačítko nebo tlačítko .
2. Otočením vyberte **Telefonní seznam**, poté stiskněte .
3. Telefonní seznam je uložen v abecedním pořadí. Otočením vyberte iniciálu, poté stiskněte .
4. Otočením vyberte jméno, poté stiskněte .
5. Otočením vyberte číslo, poté stiskněte .
 - ▶ Vytáčení je zahájeno automaticky.



■ Volání pomocí telefonního čísla

1. Stiskněte tlačítko nebo tlačítko .
2. Otočením vyberte **Vytočit**, poté stiskněte .
3. Otočením vyberte číslo, poté stiskněte .
4. Otočením vyberte , poté stiskněte .
 - ▶ Vytáčení je zahájeno automaticky.

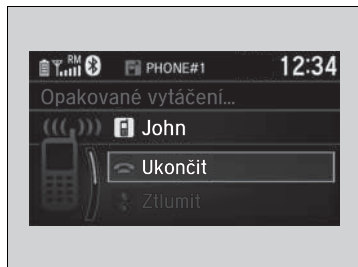

■ Volání pomocí opakovaného vytáčení

1. Stiskněte tlačítko nebo tlačítko .
 2. Otočením vyberte **Opakovat vytáčení**, poté stiskněte .
- Vytáčení je zahájeno automaticky.

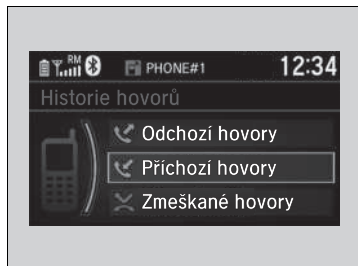

■ Volání pomocí historie hovorů

Historie hovorů je uložena pro **Odchozí hovory**, **Příchozí hovory** a **Zmeškané hovory**.

1. Stiskněte tlačítko nebo tlačítko .
 2. Otočením vyberte možnost **Historie hovorů**, poté stiskněte .
 3. Otočením vyberte **Odchozí hovory**, **Příchozí hovory** nebo **Zmeškané hovory**, poté stiskněte .
 4. Otočením vyberte číslo, poté stiskněte .
- Vytáčení je zahájeno automaticky.

►► Volání pomocí opakovaného vytáčení

Stisknutím a přidržením tlačítka vytočíte poslední volané číslo z historie volání telefonu.

►► Volání pomocí historie hovorů

Historie hovorů se zobrazí, pouze pokud je telefon připojen k systému HFT, a zobrazí posledních 20 odchozích, přijatých nebo zmeškaných hovorů.



■ Volání pomocí záznamu rychlé volby

1. Stiskněte tlačítko nebo tlačítko .
2. Otočením vyberte možnost **Rychlá volba**, poté stiskněte .
3. Otočením vyberte číslo, poté stiskněte .
 - Vytáčení je zahájeno automaticky.

■ Přijetí hovoru



Při příchozím hovoru zazní zvukové upozornění a zobrazí se obrazovka **Příchozí hovor**.
 Chcete-li hovor přijmout, stiskněte tlačítko .
 Chcete-li hovor odmítnout nebo ukončit, stiskněte tlačítko .

►► Volání pomocí záznamu rychlé volby

Po stisku libovolného tlačítka předvolby se zobrazí obrazovka **Rychlá volba**.

Když vyberete možnost **Jiné**, zobrazí se seznam rychlých voleb dalšího spárovaného telefonu.

►► Přijetí hovoru

Čekající hovor

Stisknutím tlačítka aktuální hovor podržíte, abyste mohli přijmout příchozí hovor.

Pro návrat k aktuálnímu hovoru znovu stiskněte tlačítko .

Nechcete-li příchozí hovor přijmout, vyberte možnost **Ignorovat**.

Chcete-li stávající hovor zavěsit, stiskněte tlačítko .

Ikony můžete vybrat na informační/audio obrazovce místo použití tlačítek a . Otočením vyberte příslušnou ikonu, poté stiskněte .

Možnosti během hovoru

Během hovoru jsou k dispozici následující možnosti.

Přepnout hovor: Podržení aktuálního hovoru, abyste mohli přijmout příchozí hovor.

Ztlumit: Ztlumí váš hlas.



Předat hovor: Přenos hovoru z HFT do vašeho telefonu.

Oznamovací tóny: Odesílání čísel během hovoru. To se hodí při volání telefonního systému řízeného nabídkami.

Možnosti během hovoru

Oznamovací tóny: K dispozici u některých telefonů.



1. Stisknutím tlačítka  zobrazíte dostupné možnosti.
2. Otočením  vyberte možnost, poté stiskněte .
 - Funkci **Ztlumit** lze vypnout jejím opakovaným výběrem.

Modely s displejem audiosystému

System HFT (hands-free telefon) umožňuje volání a přijímání hovorů pomocí audiosystému vozidla bez manipulace s mobilním telefonem.

Použití HFT

Tlačítka HFT

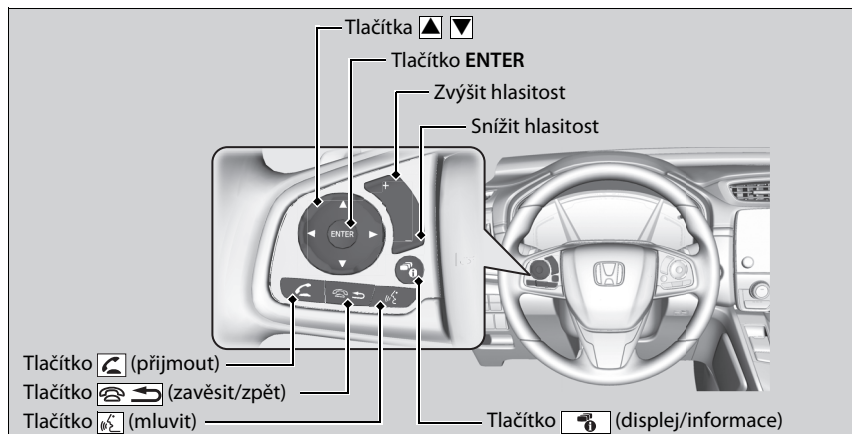

System hands-free telefonu

Umístěte telefon na takové místo, kde bude k dispozici dobrý příjem.

K použití HFT potřebujete mobilní telefon, který je kompatibilní s technologií **Bluetooth**. Seznam kompatibilních telefonů, postupy spárování a možnosti speciálních funkcí zjistíte u prodejce.

Chcete-li tento systém použít, musí být položka **Stav vypnutí/zapnutí Bluetooth** nastavena na možnost **Zapnuto**. Existuje-li aktivní spojení s aplikací Apple CarPlay nebo Android Auto, funkce HFT není k dispozici.

➤ **Jak úpravy provádět** Str. 408

Tipy pro hlasové ovládání

- Ventilační otvory zaměřte směrem od stropu a zavřete okna, protože hluk, který vydávají, může zasahovat do fungování mikrofonu.
- Pokud chcete volat číslo pomocí uložené hlasové značky, jména nebo čísla v telefonním seznamu, stisknete tlačítko [phone handset with speaker icon]. Po zaznění signálu mluvejte zřetelně a přirozeně.
- Pokud mikrofon zachytí jiné hlasy, než je váš, může dojít k dezinterpretaci povelu.
- Chcete-li změnit úroveň hlasitosti, použijte ovladač **VOL** (hlasitost) audiosystému nebo dálkové ovládání audiosystému na volantu.

Lze zobrazit až tři položky rychlé volby z celkového počtu 20, které mohou být zadány.



➤ **Rychlá volba** Str. 471

Lze zobrazit až tři předchozí hovory z celkového počtu 20, které mohou být zadány. Pokud není k dispozici žádná historie hovorů, je funkce Historie hovorů vyřazena z provozu.

Tlačítko  (**přijmout**): Přejde přímo do nabídky telefonu v informačním rozhraní řidiče nebo na průhledovém displeji * nebo přijme příchozí hovor.

Tlačítko  (**zavěsit/zpět**): Stisknutím dojde k ukončení hovoru nebo k návratu k předchozímu povelu nebo storno povelu.

Tlačítko  (**mluvit**): Otevře hlasový portál.

Tlačítka  : Stisknutím vyberte položku zobrazenou v nabídce telefonu v informačním rozhraní řidiče.

Tlačítko ENTER: Stisknutím zavoláte číslo uvedené v zobrazené položce v nabídce telefonu v informačním rozhraní řidiče.

Tlačítko  (**displej/informace**): Výběrem položky a stisknutím **ENTER** zobrazíte položku **Rychlá volba**, **Historie hovorů** nebo **Tel. seznam** v nabídce telefonu v informačním rozhraní řidiče.

Chcete-li přejít přímo do obrazovky **Nabídka telefonu**:

1. Výběrem položky  přepněte zobrazení na obrazovku telefonu.
2. Vyberte možnost **MENU**.

Systém hands-free telefonu

Bezdrátová technologie *Bluetooth*[®]

Slovní označení a loga *Bluetooth*[®] jsou registrovanými obchodními známkami společnosti *Bluetooth SIG, Inc.*, a veškeré jejich použití společností Honda Motor Co. Ltd. je v rámci licence. Ostatní obchodní známky a názvy náleží jejich příslušným majitelům.

Omezení HFT

Příchozí hovor v HFT přeruší přehrávání audiosystému. Přehrávání bude pokračovat po ukončení hovoru.

Zobrazení stavu HFT

Informační/audio obrazovka vás upozorní na příchozí hovor.

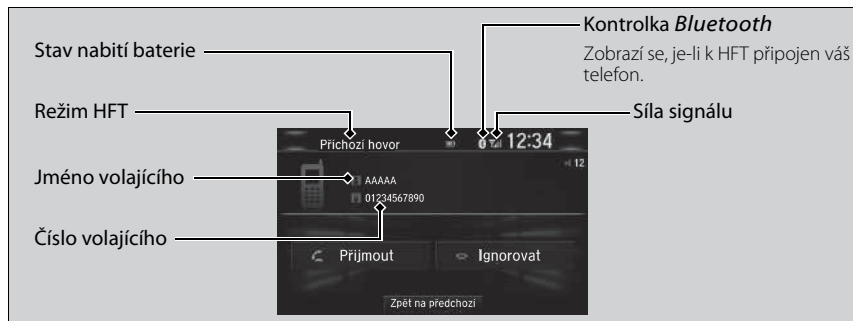

Omezení pro manuální ovládání

Určité manuální funkce jsou neaktivní nebo je nelze používat, pokud je vozidlo v pohybu. Možnost, která je zobrazena šedě, bude možné použít až po zastavení vozidla.



Je-li vozidlo v pohybu, lze vyvolat pouze dříve uložené položky rychlé volby s hlasovými záznamy, jména v telefonním seznamu nebo čísla pomocí hlasových příkazů.

📄 **Rychlá volba** Str. 471

» Zobrazení stavu HFT

Informace, která se objeví na informační/audio obrazovce, se liší v závislosti na modelu telefonu.

Nabídky HFT

Chcete-li systém používat, spínač zapalování musí být v poloze PŘÍSLUŠENSTVÍ  nebo ZAPNUTO *1.

■ Obrazovka Nastavení telefonu

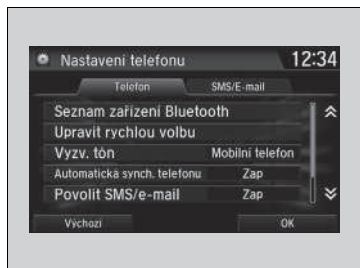

1. Vyberte .
2. Vyberte možnost **Nastavení**
3. Vyberte možnost **Telefon**.

▣ Nabídky HFT

Chcete-li používat HFT, musíte nejprve spárovat kompatibilní telefon s technologií *Bluetooth* se systémem v zaparkovaném vozidle.

Některé funkce jsou v jízdě omezeny.

Funkce

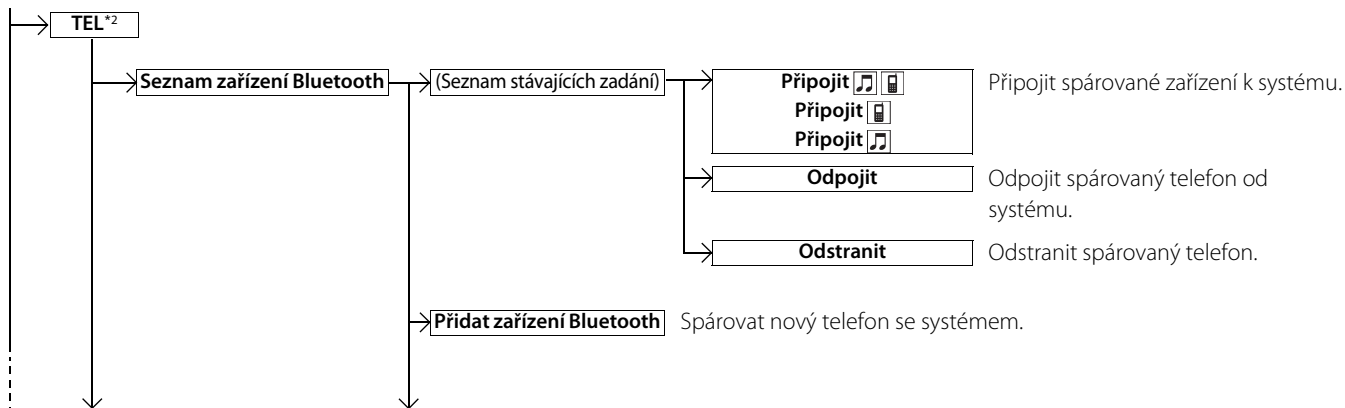

*1: Modely vybavené systémem bezklíčového vstupu mají namísto spínače zapalování tlačítko **ENGINE START/STOP**.

*2: Záložka **TEL** je zobrazena v závislosti na modelu.

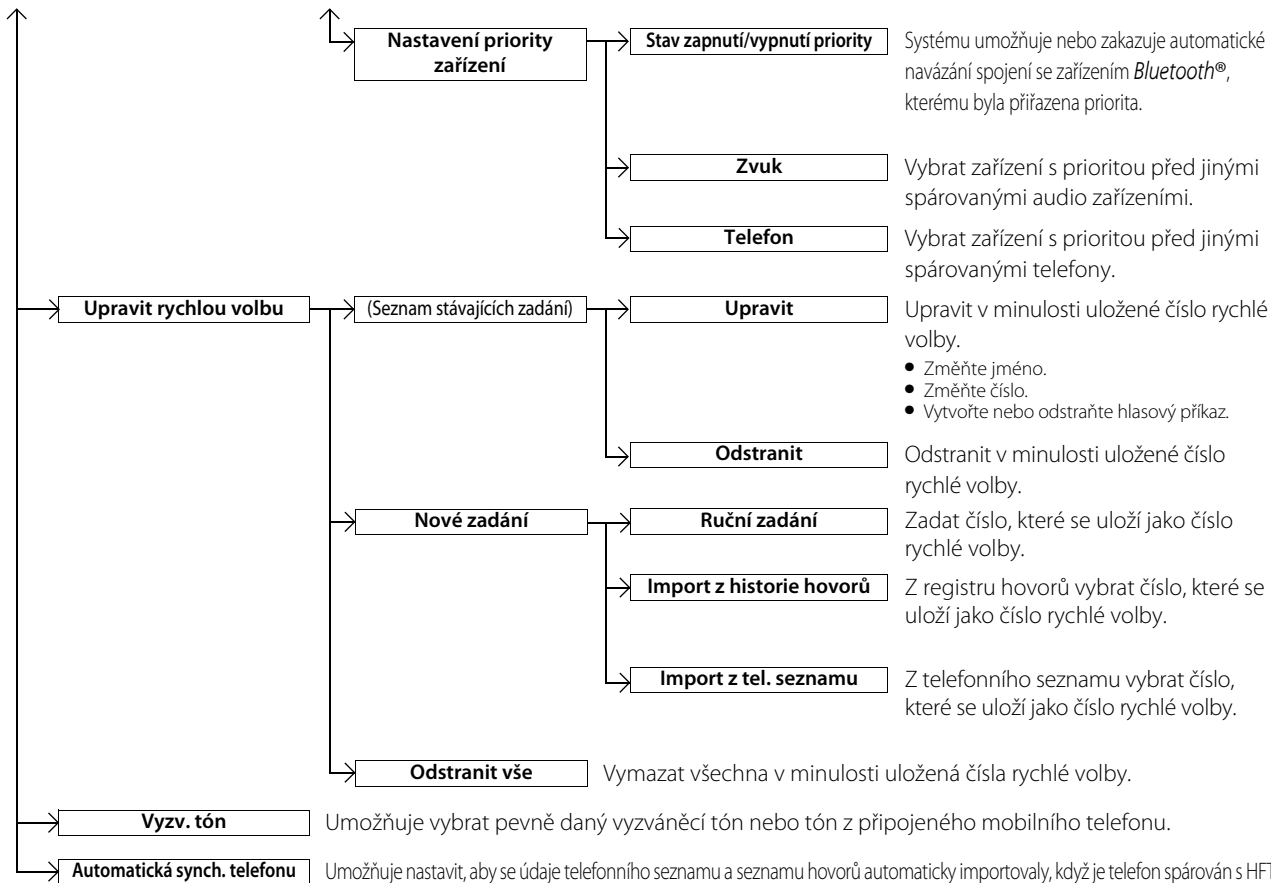

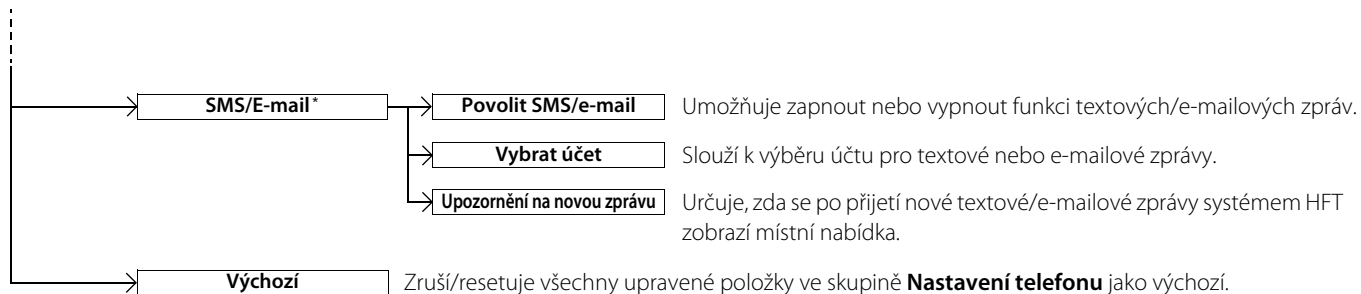

■ Obrazovka Nabídka telefonu

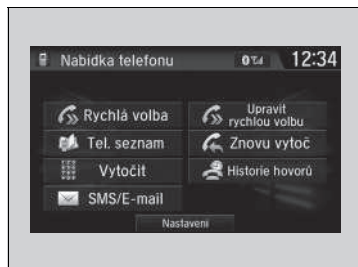

1. Vyberte .
2. Vyberte možnost **MENU**.

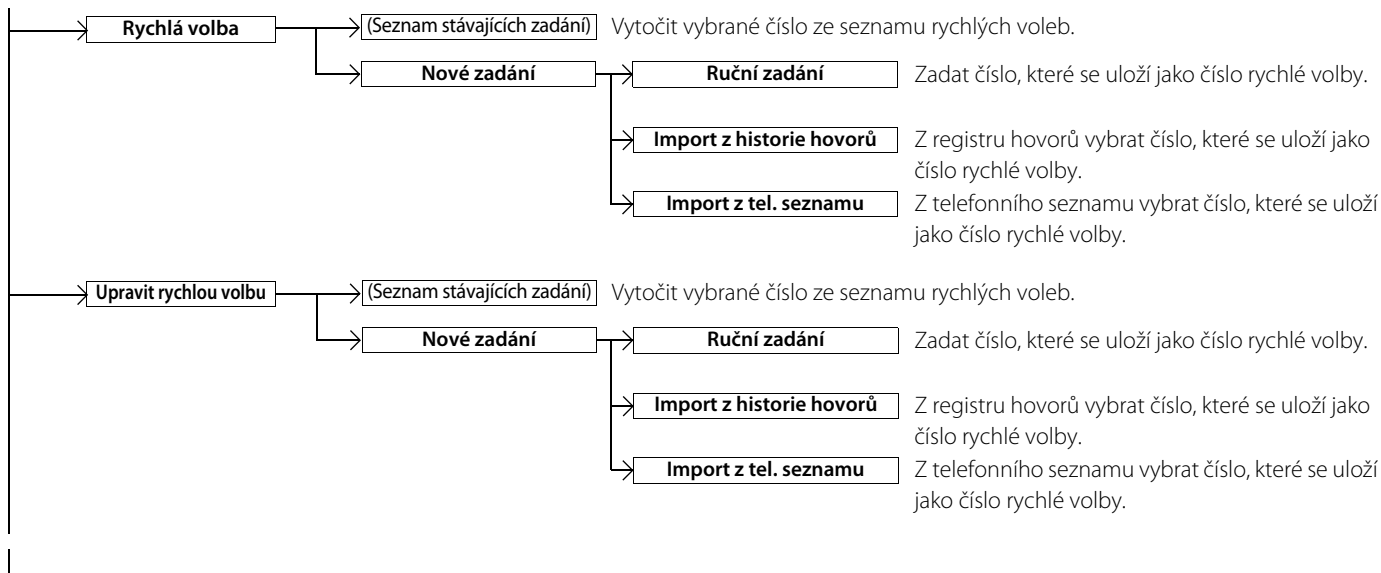

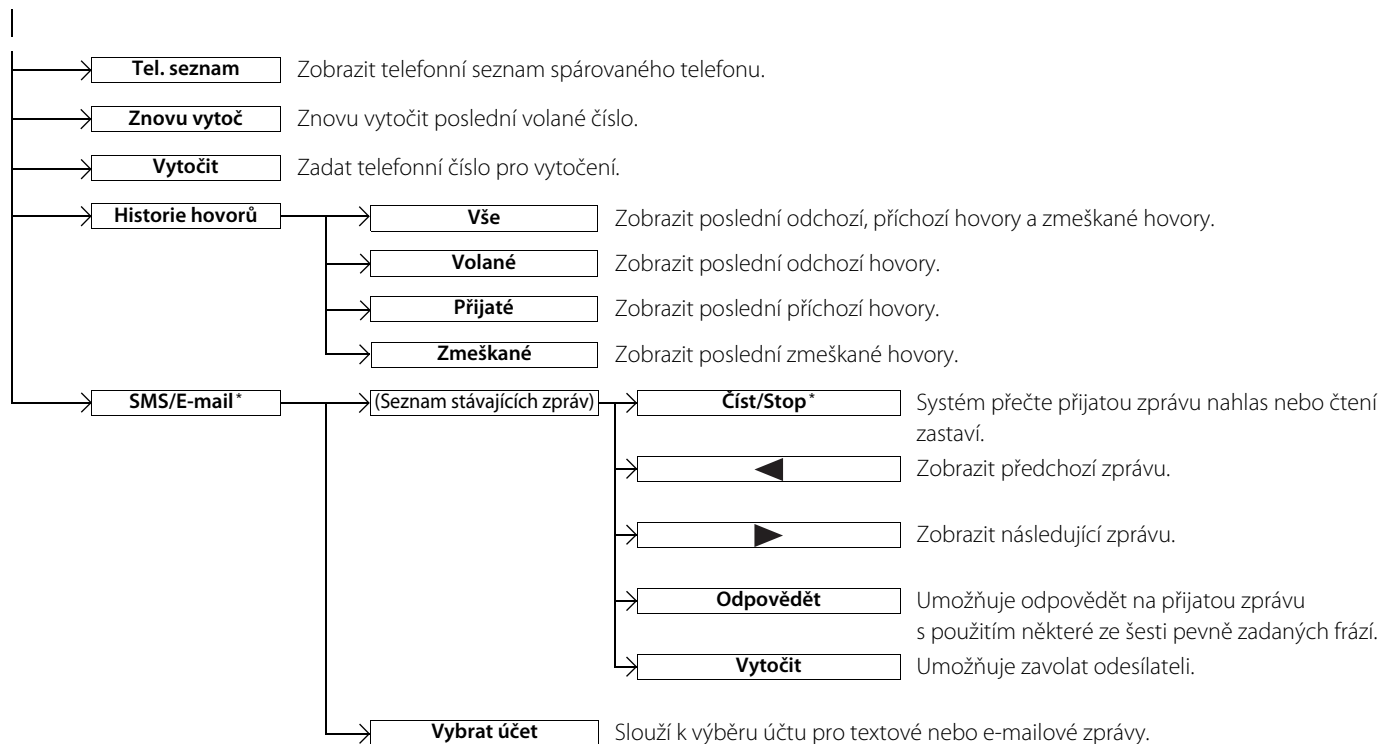

Nastavení telefonu

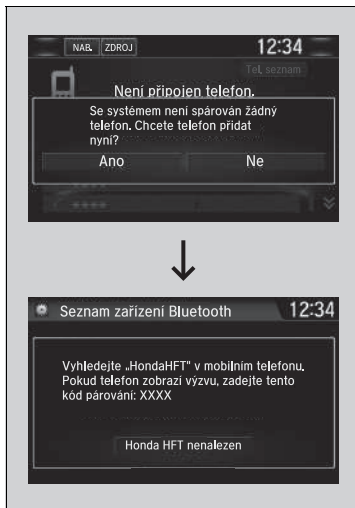

■ Spárování mobilního telefonu (jestliže se systémem není spárován žádný telefon)

1. Vyberte .
2. Vyberte **Ano**.
3. Ujistěte se, že váš telefon je v režimu hledání nebo viditelnosti.
4. Na svém telefonu vyberte **Honda HFT**.
 - ▶ Pokud chcete spárovat telefon z tohoto audiosystému, vyberte **Honda HFT nenalezen, Pokračovat** a poté vyberte svůj telefon, až se zobrazí v seznamu. Pokud se telefon nezobrazí, můžete znovu spustit hledání výběrem položky **Obnovit**.
5. Systém vám poskytne kód pro spárování na informační/audio obrazovce.
 - ▶ Potvrďte, pokud se kód pro spárování na obrazovce shoduje s tímto kódem na vašem telefonu. To se může lišit v závislosti na typu telefonu.
6. Na obrazovce se objeví oznámení, zda bylo párování úspěšné.
 - ▶ Současně můžete nastavit prioritu zařízení **Bluetooth®**. Vyberte možnost **Ano** a poté zařízení, pro které chcete nastavit prioritu.

▶▶ Nastavení telefonu



Telefon kompatibilní s technologií **Bluetooth** musí být spárován se systémem, abyste mohli volat a přijímat hovory pomocí hands-free.

Tipy pro párování telefonu:

- Telefon nelze párovat, je-li vozidlo v pohybu.
- Spárovat lze až šest telefonů.
- Při párování se systémem může dojít k rychlejšímu vybíjení akumulátoru telefonu.
- Pokud váš telefon není připraven ke spárování nebo jej systém nenalezne do tří minut, časový limit systému vyprší a systém přejde do pasivního režimu.

Po dokončení párování telefonu jej můžete vidět zobrazený na obrazovce s jednou nebo dvěma ikonami vpravo.

Tyto ikony mají následující význam:

- : Telefon lze používat s HFT.
- : Telefon je kompatibilní s **Bluetooth®** Audio.

Pokud existuje aktivní připojení k systému Apple CarPlay, spárování dalších zařízení kompatibilních s **Bluetooth** není možné.

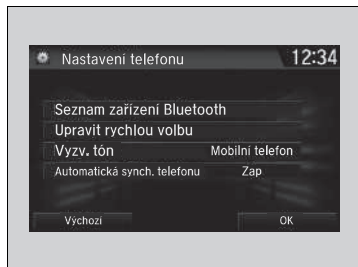

■ Změna aktuálně spárovaného telefonu

1. Přejděte na obrazovku **Nastavení telefonu**.
 ► **Obrazovka Nastavení telefonu** Str. 460
2. Vyberte možnost **Seznam zařízení Bluetooth**
3. Vyberte telefon, který chcete připojit.
 ► HFT odpojí připojený telefon a zahájí vyhledávání dalšího spárovaného telefonu.
4. Vyberte možnost **Připojit** **Připojit** nebo **Připojit** .

►► Změna aktuálně spárovaného telefonu

Nejsou-li při pokusu o přepnutí na jiný telefon nalezeny ani spárovány žádné telefony, HFT informuje o tom, že je opět připojen původní telefon.

Chcete-li spárovat jiné telefony, vyberte možnost **Přidat zařízení Bluetooth** na obrazovce **Seznam zařízení Bluetooth**.

Chcete-li změnit nastavení priority připojení zařízení *Bluetooth®*, vyberte možnost **Nastavení priority zařízení** na obrazovce **Seznam zařízení Bluetooth**.

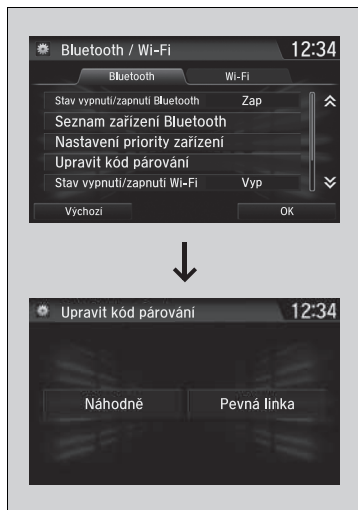

■ Změna nastavení kódu párování

1. Vyberte
2. Vyberte možnost **Nastavení**
3. Vyberte položku **Bluetooth / Wi-Fi**.
4. Vyberte záložku **Bluetooth**.
5. Vyberte možnost **Upravit kód párování**.
6. Vyberte možnost **Náhodně** nebo **Pevná linka**.

►► Změna nastavení kódu párování

Výchozí kód párování je **0000**, dokud nastavení nezměníte.

Chcete-li vytvořit vlastní, vyberte **Pevná linka**, stávající kód smažte a zadejte nový.

Náhodně generovaný kód párování pro každé párování telefonu lze vybrat položkou **Náhodně**.

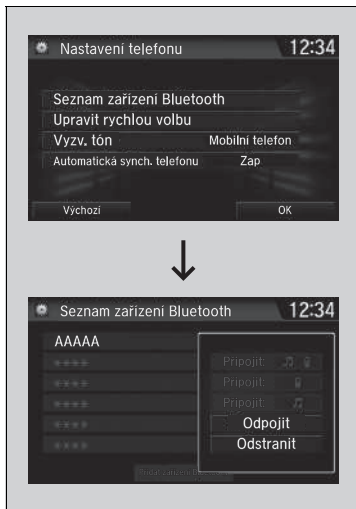

■ Vymazání spárovaného telefonu

1. Přejděte na obrazovku **Nastavení telefonu**.
 ▶ **Obrazovka Nastavení telefonu** Str. 460
2. Vyberte možnost **Seznam zařízení Bluetooth**
3. Vyberte telefon, který chcete odstranit.

4. Vyberte **Odstranit**.
5. Na obrazovce se objeví potvrzovací zpráva.
 Vyberte **Ano**.

Nastavení možností textových/e-mailových zpráv *

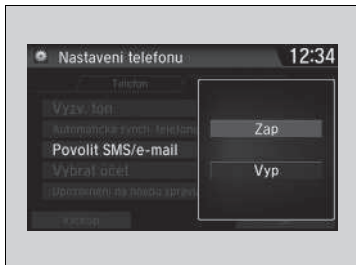

■ Zapnutí a vypnutí funkce textových/e-mailových zpráv

1. Přejděte na obrazovku **Nastavení telefonu**.
 ► **Obrazovka Nastavení telefonu** Str. 460
2. Vyberte záložku **SMS/E-mail** a poté možnost **Povolit SMS/e-mail**.
 ► Na obrazovce se zobrazí místní nabídka.
3. Vyberte **Zap** nebo **Vyp**.

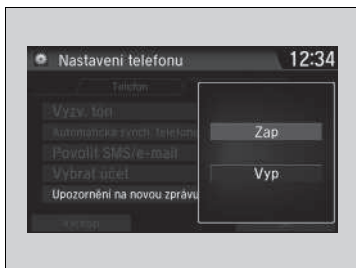

■ Zapnutí a vypnutí upozornění na textovou/e-mailovou zprávu

1. Přejděte na obrazovku **Nastavení telefonu**.
 ► **Obrazovka Nastavení telefonu** Str. 460
2. Vyberte záložku **SMS/E-mail** a poté možnost **Upozornění na novou zprávu**.
 ► Na obrazovce se zobrazí místní nabídka.
3. Vyberte **Zap** nebo **Vyp**.

►► Nastavení možností textových/e-mailových zpráv *

Abyste mohli používat funkce pro textové/e-mailové zprávy, budete možná muset provést určitá nastavení na telefonu.

Některé funkce textových/e-mailových zpráv nemusí být podle typu mobilního telefonu dostupné.

►► Zapnutí a vypnutí upozornění na textovou/e-mailovou zprávu

Zap: Přijmete-li novou zprávu, zobrazí se upozornění.
Vyp: Zpráva bude uložena v systému bez upozornění.

Vyzváněcí tón

Lze změnit nastavení vyzváněcího tónu.

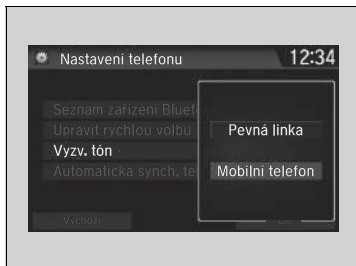

1. Přejděte na obrazovku **Nastavení telefonu**.
 ➔ **Obrazovka Nastavení telefonu** Str. 460
2. Vyberte možnost **Vyzv. tón**.
3. Vyberte možnost **Pevná linka** nebo **Mobilní telefon**.

☒ Vyzváněcí tón

Pevná linka: Daný vyzváněcí tón zazní z reproduktorů.

Mobilní telefon: V závislosti na značce a modelu mobilního telefonu bude po připojení telefonu znít vyzváněcí tón uložený v telefonu.

Automatický import telefonního seznamu a historie volání z mobilního telefonu

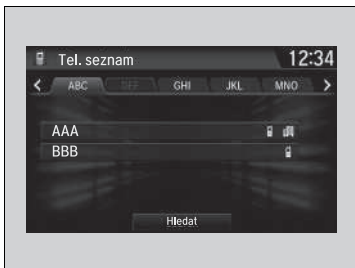

■ Když je položka **Automatická synchronizace telefonu** nastavena na možnost **Zapnuto**:

Pokud je váš telefon spárován, obsah jeho telefonního seznamu a historie volání se automaticky importují do systému.

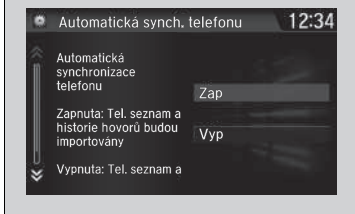
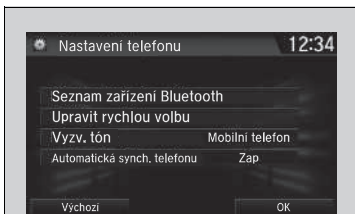

■ Změna nastavení položky **Automatická synchronizace telefonu**

1. Přejděte na obrazovku **Nastavení telefonu**.
 **Obrazovka Nastavení telefonu** Str. 460
2. Vyberte položku **Automatická synchronizace telefonu**

3. Vyberte **Zap** nebo **Vyp**.

►► Automatický import telefonního seznamu a historie volání z mobilního telefonu

Když z telefonního seznamu mobilního telefonu vyberete jméno, mohou se zobrazit ikony až tří kategorií. Tyto ikony uvádějí, jaké typy čísel jsou u daného jména uloženy.

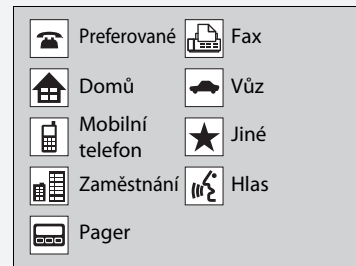

U některých telefonů nemusí být možné importovat ikony kategorií do systému.

Telefonní seznam je aktualizován po každém připojení. Historie hovorů je aktualizována po každém připojení nebo hovoru.

Rychlá volba

Do jednoho telefonu lze uložit až 20 rychlých voleb.



Uložení čísla rychlé volby:

1. Přejděte na obrazovku **Nabídka telefonu**.

▶ **Obrazovka Nabídka telefonu** Str. 463

2. Vyberte možnost **Rychlá volba**.

3. Vyberte možnost **Nové zadání**.

Z položky **Import z historie hovorů**:

▶ Vyberte číslo z historie hovorů.

Z položky **Ruční zadání**:

▶ Číslo zadejte ručně.

Z položky **Import z tel. seznamu**:

▶ Vyberte číslo z importovaného telefonního seznamu připojeného mobilního telefonu.

4. Po úspěšném uložení rychlé volby budete vyzváni, abyste pro dané číslo vytvořili hlasový příkaz. Vyberte **Ano** nebo **Ne**.

5. Vyberte možnost **Záznam** nebo stiskněte tlačítko  a podle pokynů vytvořte hlasový příkaz.

Rychlá volba

Pokud je hlasový příkaz uložen, stisknutím tlačítka  zavoláte číslo pomocí hlasového příkazu. Vyslovte jméno hlasového příkazu.

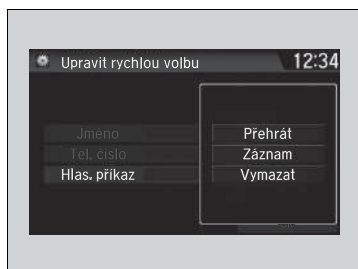

■ Přidání hlasového příkazu k uloženému číslu rychlé volby

1. Přejděte na obrazovku **Nastavení telefonu**.
 ► **Obrazovka Nastavení telefonu** Str. 460
2. Vyberte možnost **Upravit rychlou volbu**.
3. Vyberte stávající zadání rychlé volby.
 ► Z automaticky otevírané nabídky vyberte možnost **Upravit**.
4. Vyberte možnost **Hlas. příkaz**.
 ► Z automaticky otevírané nabídky vyberte možnost **Záznam**.
5. Vyberte možnost **Záznam** nebo stiskněte tlačítko  a podle pokynů vytvořte hlasový příkaz.

■ Vymazání hlasového příkazu

1. Přejděte na obrazovku **Nastavení telefonu**.
 ► **Obrazovka Nastavení telefonu** Str. 460
2. Vyberte možnost **Upravit rychlou volbu**.
3. Vyberte stávající zadání rychlé volby.
 ► Z automaticky otevírané nabídky vyberte možnost **Upravit**.
4. Vyberte možnost **Hlas. příkaz**.
 ► Z automaticky otevírané nabídky vyberte možnost **Vymazat**.
5. Na obrazovce se objeví potvrzovací zpráva. Vyberte **Ano**.

►► Rychlá volba

Nepoužívejte duplicitní hlasové příkazy. Nepoužívejte výraz „Domů“ jako hlasový příkaz. Pro systém je snazší rozeznat delší jméno. Například použijte „Jan Novák“ namísto „Jan“.

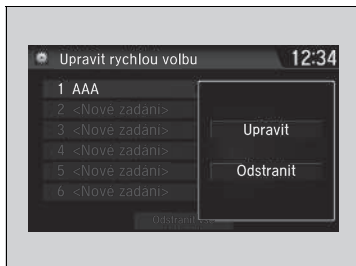

■ Chcete-li upravit rychlou volbu

1. Přejděte na obrazovku **Nastavení telefonu**.
 ▶ **Obrazovka Nastavení telefonu** Str. 460
2. Vyberte možnost **Upravit rychlou volbu**.
3. Vyberte stávající zadání rychlé volby.
 ▶ Z automaticky otevřené nabídky vyberte možnost **Upravit**.
4. Vyberte nastavení, které chcete.

■ Odstranění rychlé volby

1. Přejděte na obrazovku **Nastavení telefonu**.
 ▶ **Obrazovka Nastavení telefonu** Str. 460
2. Vyberte možnost **Upravit rychlou volbu**.
3. Vyberte stávající zadání rychlé volby.
 ▶ Z automaticky otevřené nabídky vyberte možnost **Odstranit**.
4. Na obrazovce se objeví potvrzovací zpráva. Vyberte **Ano**.

Fonetická modifikace tel. seznamu *

Slouží pro přidávání fonetických úprav nebo nového hlasového příkazu ke jménu kontaktu v telefonu, aby systém HFT snadněji rozpoznal hlasové příkazy.

■ Přidání nového hlasového příkazu

1. Vyberte .
2. Vyberte možnost **Settings** (Nastavení).
3. Vyberte možnost **System** (Systém).
4. Vyberte kartu **Voice Recog.** (Rozp. hlasu).
5. Vyberte možnost **Phonebook Phonetic Modification** (Fonetická modifikace tel. seznamu).
6. Vyberte telefon, ke kterému chcete přidat fonetickou úpravu.

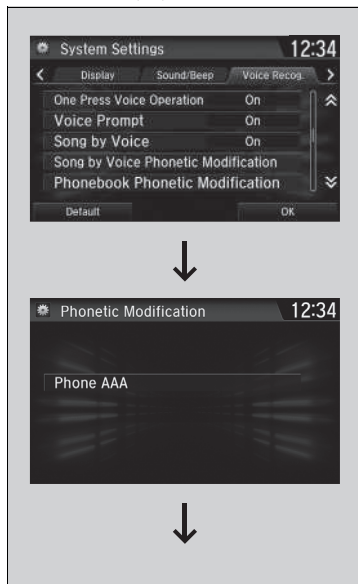

Fonetická modifikace tel. seznamu *

Uložit lze maximálně 20 položek fonetických modifikací.



7. Vyberte možnost **[New Voice Tag]** ([Nový hlas. příkaz]).
8. Vyberte jméno kontaktu, k němuž chcete štítek přidat.
 - Na obrazovce se zobrazí automaticky otevíraná nabídka.
9. Vyberte možnost **Modify** (Modifikovat).
10. Vyberte možnost **Record** (Záznam) nebo tlačítko  a podle výzev dokončete hlasový příkaz.
11. Na obrazovce obdržíte hlášení s žádostí o potvrzení akce, vyberte možnost **OK**.



■ Úprava hlasového příkazu

1. Vyberte .
2. Vyberte možnost **Settings** (Nastavení).
3. Vyberte možnost **System** (Systém).
4. Vyberte kartu **Voice Recog.** (Rozp. hlasu).
5. Vyberte možnost **Phonebook Phonetic Modification** (Fonetická modifikace tel. seznamu).
6. Vyberte telefon, u něhož chcete provést fonetickou úpravu.
7. Vyberte jméno kontaktu, které chcete upravit.
 - Na obrazovce se zobrazí automaticky otevíraná nabídka.
8. Vyberte možnost **Modify** (Modifikovat).
9. Vyberte možnost **Record** (Záznam) nebo tlačítko  a podle výzev dokončete hlasový příkaz.
10. Na obrazovce obdržíte hlášení s žádostí o potvrzení akce, vyberte možnost **OK**.

►► Fonetická modifikace tel. seznamu*

Lze upravovat nebo odstraňovat pouze jména kontaktů pro aktuálně připojený telefon.



■ Vymazání upraveného hlasového příkazu

1. Vyberte .
2. Vyberte možnost **Settings** (Nastavení).
3. Vyberte možnost **System** (Systém).
4. Vyberte kartu **Voice Recog.** (Rozp. hlasu).
5. Vyberte možnost **Phonebook Phonetic Modification** (Fonetická modifikace tel. seznamu).
6. Vyberte telefon, u něhož chcete odstranit fonetickou úpravu.
7. Vyberte jméno kontaktu, které chcete odstranit.
 - ▶ Na obrazovce se zobrazí automaticky otevíraná nabídka.
8. Vyberte **Delete** (Odstranit).
 - ▶ Bylo vybráno vybrané jméno kontaktu.
9. Vyberte **OK**.

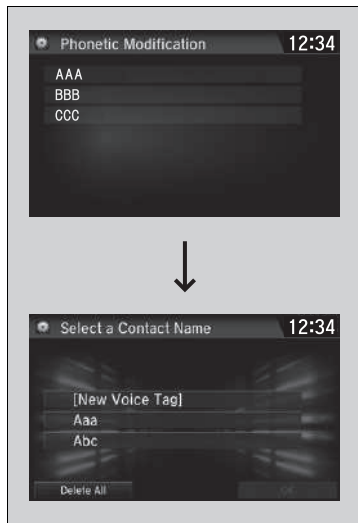

■ Odstranění všech upravených hlasových příkazů

1. Vyberte .
2. Vyberte možnost **Settings** (Nastavení).
3. Vyberte možnost **System** (Systém).
4. Vyberte kartu **Voice Recog.** (Rozp. hlasu).
5. Vyberte možnost **Phonebook Phonetic Modification** (Fonetická modifikace tel. seznamu).
6. Vyberte telefon, u něhož chcete odstranit fonetickou úpravu.
 - Zobrazí se seznam jmen kontaktů.
7. Vyberte možnost **Delete All** (Odstranit vše).
8. Na obrazovce obdržíte hlášení s žádostí o potvrzení akce. Vyberte možnost **Yes** (Ano).

►► Volání

Z většiny obrazovek lze vytočit všechna zadání rychlých voleb, které mají hlasový záznam. Stisknete tlačítko  a vyslovte jméno hlasového příkazu.

Po spojení hovoru je hlas osoby, které telefonujete, slyšet v reproduktorech audiosystému.

Existuje-li aktivní připojení ke službě Apple CarPlay, můžete telefonovat pouze z aplikace Apple CarPlay.

■ Volání

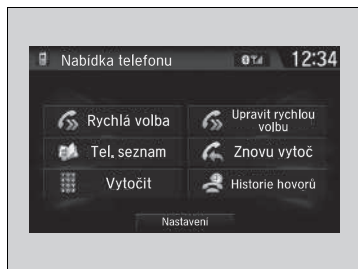

Volat lze zadáním kteréhokoli telefonního čísla nebo pomocí importovaného telefonního seznamu, historie hovorů, záznamů rychlých voleb nebo opakovaného vytáčení.



■ Volání pomocí importovaného telefonního seznamu

1. Vyberte .
2. Vyberte možnost **Tel. seznam**.
3. Vyberte jméno.
 - Můžete také vyhledávat podle písmen. Vyberte možnost **Hledat**.
 - Jméno zadejte pomocí klávesnice na dotykovém displeji; pokud existuje více čísel, vyberte některé z nich.
4. Vyberte číslo.
 - Vytáčení je zahájeno automaticky.

►► Volání pomocí importovaného telefonního seznamu

Můžete také vybrat **Telefonní seznam** na obrazovce **Nabídka telefonu**.

Pomocí hlasových příkazů můžete vytočit uložené číslo rychlé volby, které má hlasový příkaz.

► **Rychlá volba** Str. 471



■ Volání pomocí telefonního čísla

1. Přejděte na obrazovku **Nabídka telefonu**.
 ➤ **Obrazovka Nabídka telefonu** Str. 463
2. Vyberte možnost **Vytočit**.
3. Vyberte číslo.
 ► Pro zadávání čísel použijte klávesnici na dotykové obrazovce.
4. Vyberte 
 ► Vytáčení je zahájeno automaticky.

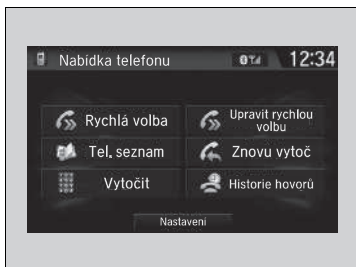

■ Volání pomocí opakovaného vytáčení

1. Přejděte na obrazovku **Nabídka telefonu**.
 ➤ **Obrazovka Nabídka telefonu** Str. 463
2. Vyberte možnost **Znovu vytoč**.
 ► Vytáčení je zahájeno automaticky.



■ Volání pomocí historie hovorů

Seznam hovorů je uložen pro možnosti hovorů

Vše, Volané, Přijaté a Zmeškané.

1. Přejděte na obrazovku **Nabídka telefonu**.
 ➤ **Obrazovka Nabídka telefonu** Str. 463
2. Vyberte možnost **Historie hovorů**.
3. Vyberte možnost **Vše, Volané, Přijaté** nebo **Zmeškané**.
4. Vyberte číslo.
 ► Vytáčení je zahájeno automaticky.

►► Volání pomocí telefonního čísla

Pomocí hlasových příkazů můžete vytočit uložené číslo rychlé volby, které má hlasový příkaz.

- **Rychlá volba** Str. 471

►► Volání pomocí historie hovorů

Historie volání zobrazí posledních 20 odchozích, přijatých nebo zmeškaných hovorů.
 (Zobrazí se, pouze pokud je k systému připojen telefon.)

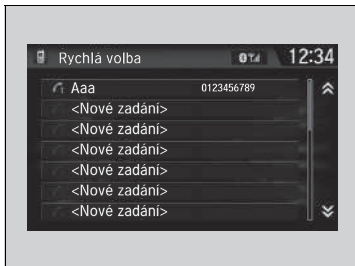

■ Volání pomocí zadané položky rychlé volby

1. Přejděte na obrazovku **Nabídka telefonu**.
Obrazovka Nabídka telefonu Str. 463
2. Vyberte možnost **Rychlá volba**.
3. Vyberte číslo.
 ▶ Vytáčení je zahájeno automaticky.

▶▶ Volání pomocí zadané položky rychlé volby

Pokud je hlasový příkaz uložen, stisknutím tlačítka zavoláte číslo pomoci hlasového příkazu.

Rychlá volba Str. 471

Z kterékoli obrazovky lze vytočit všechna zadání rychlých voleb, které mají hlasový záznam.

Stiskněte tlačítko a postupujte podle pokynů.

■ Přijetí hovoru

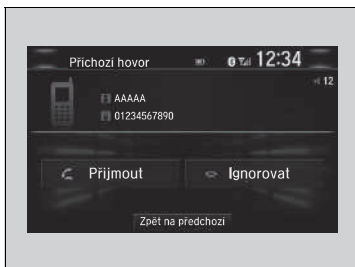

Při příchozím hovoru zazní zvukové upozornění (je-li aktivováno) a zobrazí se obrazovka **Příchozí hovor**.

Chcete-li hovor přijmout, stiskněte tlačítko . Chcete-li hovor odmítnout nebo ukončit, stiskněte tlačítko .

▶▶ Přijetí hovoru

Čekající hovor

Stisknutím tlačítka aktuální hovor podržíte, abyste mohli přijmout příchozí hovor.

Pro návrat k aktuálnímu hovoru znovu stiskněte tlačítko .

Nechcete-li příchozí hovor přijmout, vyberte možnost **Ignorovat**.

Chcete-li stávající hovor zavěsit, stiskněte tlačítko .

Ikony můžete vybrat na informační/audio obrazovce místo použití tlačítek a .

Možnosti během hovoru

Během hovoru jsou k dispozici následující možnosti.

Ztlumit: Ztlumí váš hlas.

Přenést: Přeneste hovor ze systému do vašeho telefonu.

Tónové volby: Odesílání čísel během hovoru. To se hodí při volání telefonního systému řízeného nabídkami.

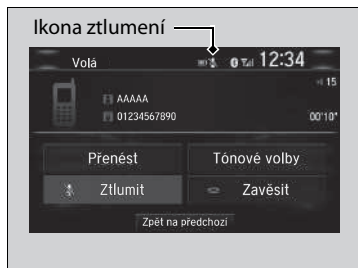

Dostupné možnosti jsou uvedené na dolní polovině obrazovky.

Vyberte možnost.

- Ikona ztlumení se zobrazí po výběru možnosti **Ztlumit**. Funkci **Ztlumit** lze vypnout jejím opakovaným výběrem.

Možnosti během hovoru

Tónové volby: K dispozici u některých telefonů.

Ikony můžete vybrat na informační/audio obrazovce.

Příjem textové/e-mailové zprávy*,*1

Systém HFT umožňuje zobrazit nové přijaté textové a e-mailové zprávy a 20 nejnovějších zpráv na připojeném mobilním telefonu. Přijaté zprávy si můžete nechat přečíst a odpovědět na ně pomocí pevně zadané fráze.

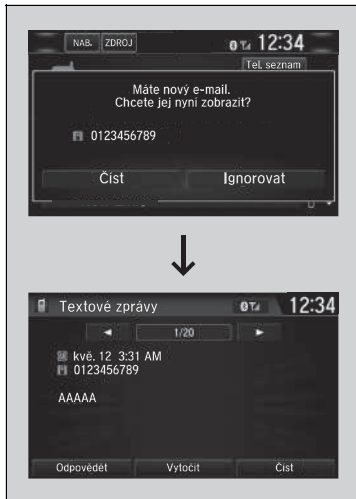

1. Zobrazí se upozornění na novou textovou nebo e-mailovou zprávu.
2. Stisknutím tlačítka **Číst** si můžete zprávu nechat přečíst.
 - ▶ Textová zpráva nebo e-mail se zobrazí. Systém automaticky začne číst zprávu nahlas.
3. Chcete-li čtení přerušit, stiskněte tlačítko **Stop**.

▶▶ Příjem textové/e-mailové zprávy*,*1

Za jízdy systém přijaté zprávy nezobrazuje. Můžete si je pouze nechat přečíst nahlas.

Systém umožňuje přijímat pouze zprávy odeslané ve formě SMS. Zprávy odeslané s použitím datových služeb se v seznamu nezobrazí.

Některé telefony umožňují zobrazení 20 nejnovějších textových zpráv a e-mailů.

Používání funkce textových/e-mailových zpráv systémem HFT může být omezeno místními předpisy či zákony. Používejte funkci textových/e-mailových zpráv pouze tehdy, je-li to bezpečné.

Při přijetí první textové nebo e-mailové zprávy po spárování telefonu se systémem HFT budete vyzváni, abyste nastavili možnost **Upozornění na novou zprávu** na **Zapnuto**.

▶ **Zapnutí a vypnutí upozornění na textovou/e-mailovou zprávu** Str. 468

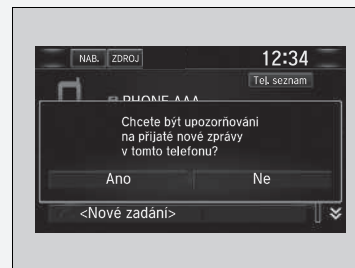

*1: Zpráva nebude přečtena, v závislosti na jazyku.

* Není k dispozici u všech modelů

■ Výběr účtu pro textové nebo e-mailové zprávy*

Pokud jsou ve spárovaném telefonu nastaveny účty pro textové nebo e-mailové zprávy, můžete jeden z nich zvolit jako aktivní účet pro příjem upozornění.

1. Přejděte na obrazovku **Nastavení telefonu**.
➔ **Obrazovka Nastavení telefonu** Str. 460
2. Vyberte záložku **SMS/E-mail** a poté možnost **Vybrat účet**.
▶ Na obrazovce se zobrazí místní nabídka.
3. Vyberte možnost **Textové zprávy** nebo požadovaný e-mailový účet.

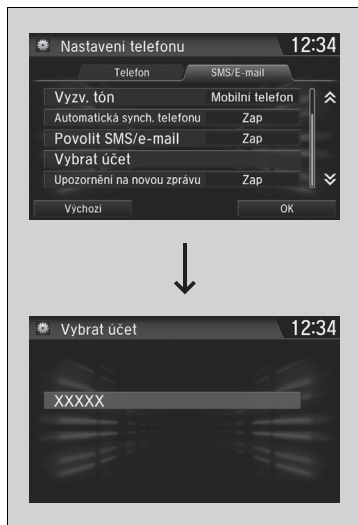

►► Výběr účtu pro textové nebo e-mailové zprávy*

E-mailový účet můžete vybrat také ze seznamu složek na obrazovce se seznamem zpráv.

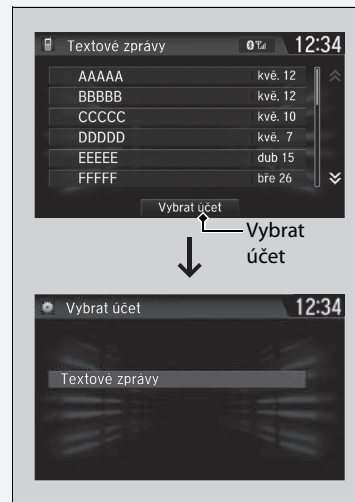

Systém umožňuje přijmout vždy pouze jedno upozornění na textovou nebo e-mailovou zprávu.

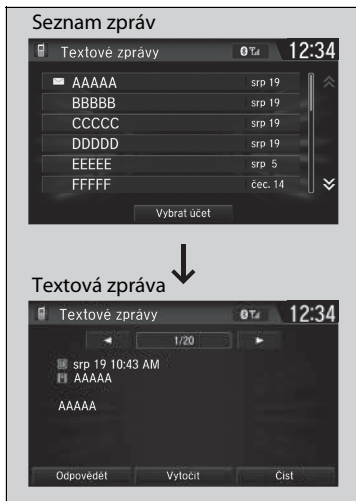

Zobrazení zpráv*, *1**■ Zobrazení textových zpráv**

1. Přejděte na obrazovku **Nabídka telefonu**.
▶ **Obrazovka Nabídka telefonu** Str. 463
2. Vybte možnost **SMS/E-mail**.
▶ V případě potřeby vyberte účet.
3. Vybte zprávu.
▶ Textová zpráva se zobrazí. Systém automaticky začne číst zprávu nahlas.

▶▶ Zobrazení zpráv*, *1

U nepřečtené zprávy se zobrazí ikona .

Když zprávu odstraníte z telefonu, bude odstraněna i ze systému. Když odešlete zprávu ze systému, přesune se do složky odchozích zpráv v telefonu.

Chcete-li si zobrazit předchozí nebo následující zprávu, stiskněte tlačítko  (předchozí) nebo  (další) na obrazovce se zprávou.

*1: Zpráva nebude přečtena, v závislosti na jazyku.

* Není k dispozici u všech modelů

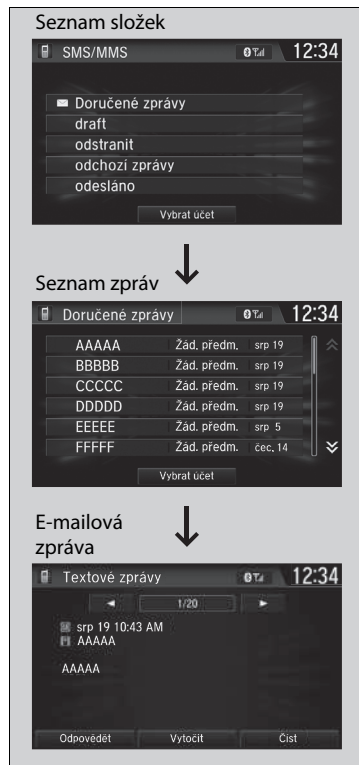

■ Zobrazení e-mailových zpráv

1. Přejděte na obrazovku **Nabídka telefonu**.
 - **Obrazovka Nabídka telefonu** Str. 463
2. Vyberte možnost **SMS/E-mail**.
 - V případě potřeby stiskněte možnost **Vybrat účet**.
3. Vyberte složku.
4. Vyberte zprávu.
 - E-mailová zpráva se zobrazí. Systém automaticky začne číst zprávu nahlas.

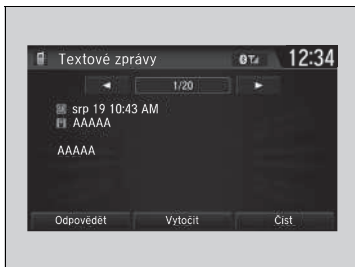

■ Číst nebo zastavit čtení zprávy

1. Přejděte na obrazovku s textovou nebo e-mailovou zprávou.
 - ▶ Systém automaticky začne číst zprávu nahlas.
 - ▣ **Zobrazení zpráv***,*1 Str. 485
2. Tlačítkem **Stop** přerušíte čtení. Když znovu stisknete tlačítko **Číst**, začne se zpráva číst od začátku.



■ Jak odpovědět na zprávu

1. Přejděte na obrazovku s textovou nebo e-mailovou zprávou.
 - ▶ Systém automaticky začne číst zprávu nahlas.
 - ▣ **Zobrazení zpráv***,*1 Str. 485
2. Vyberte možnost **Odpovědět**.
3. Vyberte požadovanou odpověď.
 - ▶ Na obrazovce se zobrazí automaticky otevřená nabídka.
4. Tlačítkem **Odeslat** zprávu odešlete.
 - ▶ Po úspěšném odeslání zprávy se zobrazí hlášení **Zpráva odeslána**.

▣ Jak odpovědět na zprávu

K dispozici jsou následující pevně zadané odpovědi:

- **Promluvíme si později, teď řídím.**
- **Jsem na cestě.**
- **Mám zpoždění.**
- **OK**
- **Ano**
- **Ne**

Máte možnost přidat nové odpovědi, upravovat je a odstraňovat.

Příjem a zasílání zpráv umožňují pouze některé telefony, je-li zařízení spárováno a připojeno. Seznam kompatibilních telefonů obdržíte od prodejce.

* Není k dispozici u všech modelů

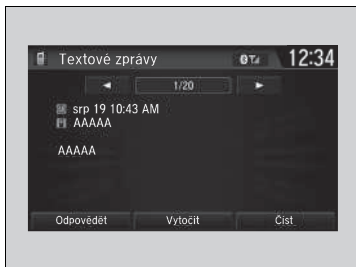

■ Volání odesílateli

1. Přejděte na obrazovku textových zpráv.
2. Vyberte možnost **Vytočit**.

Automatické tísňové volání



- identifikační číslo vozidla (VIN),
- typ vozidla (osobní vozidlo nebo menší užitkové vozidlo),
- typ energie používané k pohonu vozidla (benzín/nafta/CNG/LPG/elektřina/vodík),
- tři poslední polohy vozidla,
- směr jízdy,
- způsob spuštění (automaticky nebo ručně),
- časové razítko.

Po zahájení tísňového volání se vypnou reproduktory vozidla, abyste slyšeli operátora.

čas zapnutí zapalování. Kontrolka eCall se rozsvítí na 1 sekundu zeleně, poté na 1 s červeně.

Pokud dojde ke srážce, pokusí se jednotka SRS ve vozidle spojit s operátorem bodu PSAP (Public Safety Answering Point). Po navázání spojení budou různé informace o vozidle odeslány operátorovi bodu PSAP, se kterým bude možné hovořit. Tyto informace zahrnují:

Tísňové volání (eCall) *

Vozidlo je vybaveno systémem služby eCall využívajícím číslo 112.

Služba eCall využívající číslo 112 je služba veřejného zájmu a je k dispozici bezplatně.

Integrovaný systém eCall, který využívá čísla 112, se aktivuje po vypnutí zapalování. V případě srážky určí systém úhel nárazu na základě informací shromážděných snímači na palubě a v případě větší závažnosti nárazu zahájí nouzové volání.

Systém vozidla eCall využívající číslo 112 lze v případě potřeby rovněž spustit ručně.

 **Ruční tísňové volání** Str. 491

Veškeré zpracování osobních údajů prostřednictvím systému vozidla eCall využívajícího číslo 112 se bude řídit pravidly ochrany osobních údajů stanovených ve směrnici 95/46/ES (nahrazeno směrnicí 2016/679/ES) a 2002/58/ES a zejména nutností chránit zásadní zájmy jednotlivců v souladu s článkem 7(d) směrnice 95/46/ES (nahrazeno směrnicí 2016/679/ES).

Zpracování těchto dat je omezeno výhradně na účely, pro něž je určené jednotné evropské tísňové číslo 112.

* Není k dispozici u všech modelů

Pokud funguje systém eCall správně, rozsvítí se kontrolka zeleně.

- Zelená: Systém eCall je připravený.
- Bliká zeleně: Systém eCall se připojený a provádí hovor s operátorem ZOS.
- Opakování sekvence rychlého blikání červeného světla: Systému eCall se nepodařilo spojit s operátorem. Kontrolka eCall bude tuto sekvenci opakovat po 30 sekund a poté se rozsvítí zeleně.

Pokud je systém eCall využívající číslo 112 deaktivován z důvodu závady systému, bude cestujícím ve vozidle předáno následující varování:

- Červená nebo vypnutá kontrolka: Došlo k problému systému eCall. Pokud zůstane kontrolka červená nebo vypnutá i po opětovném nastartování vozidla, nechte systém prohlédnout u dealera.
- Červené blikání: Úroveň nabití záložního akumulátoru je příliš nízká. Když je napájení v poloze ZAPNUTO, akumulátor se dobíjí. Po dobití akumulátoru na určitou úroveň se kontrolka eCall rozsvítí zeleně.

►► Tísňové volání (eCall)*

Příjemci údajů zpracovaných systémem eCall využívajícím číslo 112 jsou příslušná zdravotní operační střediska zřizovaná příslušnými úřady země, ve které se nacházejí, a která jako první přijímají hovory z evropského tísňového čísla 112, jež je pro ně také určeno.

Vozidlo se NEMUSÍ být schopné spojit k operátorem ZOS, pokud:

- nabití 12V akumulátoru i záložního akumulátoru je příliš nízké,
- se nachází nachází v oblasti bez dostatečného pokrytí mobilní sítí,
- došlo k potížím se samotným systémem eCall nebo souvisejícím vybavením, například mikrofonom nebo reproduktory.

Záložní akumulátor je konstruovaný tak, aby byl provozuschopný po aspoň 3 roky. Poté je třeba jej vyměnit.

Záložní akumulátor není možné přímo koupit. Pokud potřebujete výměnu, navštivte dealera.

Ruční tísňové volání

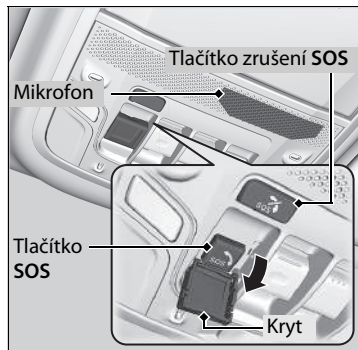

Pokud potřebujete provést tísňové volání, můžete navázat spojení ručně: Stiskněte tlačítko **SOS** a podržte jej déle než 0,5 s.

Hovor zrušíte, když do 5 sekund po stisknutí tlačítka **SOS** stisknete a podržíte tlačítko zrušení **SOS** déle než 0,5 sekundy.

Tlačítko **SOS** je chráněno krytem. Pro přístup je nutné kryt otevřít.

Po zahájení tísňového volání se vypnou reproduktory vozidla, abyste slyšeli operátora.

☒ Ruční tísňové volání

NEPOUŽÍVEJTE tlačítko při jízdě. Pokud potřebujete kontaktovat operátora, zaparkujte vozidlo na bezpečném místě a až poté volejte.

Pokud se systému eCall nepodařilo hned se spojit s obsluhou PSAP, bude to zkoušet znovu až do navázání spojení. Pokud však uběhly dvě minuty od prvního pokusu, přestane systém zkoušet navázat spojení.

Tlačítko Cancel **SOS** nezruší hovor poté, co se systém spojí s operátorem.

Modely pro Izrael

מוצר : מערכת טלמטיקה (כולל סוללת גיבו)

סימן רשום : DENSO

ארץ ייצור : ראה מוצר

דגם : OGEY02

שנת ייצור : ראה מוצר

Název dovozce: **Mayer's Cars and Trucks Co. Ltd.**

Adresa dovozce: 17 Yitzhak Sadeh St. Tel Aviv 677775, Izrael

►► Tísňové volání (eCall)*

Ochrana osobních údajů

Systém vozidla eCall využívající číslo 112 je navržen tak, aby:

- data obsažená v paměti systému nebyla k dispozici mimo systém před zahájením hovoru eCall,
- jej nebylo možné zjistit nebo stabilně sledovat během běžného provozního stavu,
- se data ve vnitřní paměti systému automaticky průběžně mazala.

Při normálním fungování systému jsou údaje o poloze vozidla ve vnitřní paměti systému neustále přepisována, aby byly aktuální tři poslední polohy vozidla.

Záznam údajů o činnosti v systému vozidla eCall využívajícím číslo 112 se udržuje pouze tak dlouho, dokud je nutný k provedení tísňového hovoru eCall, v žádném případě však déle než 13 hodin od zahájení tísňového volání eCall.

▶▶ Tísňové volání (eCall)*

Práva vlastníka

Subjekt, jehož se osobní údaje týkají (vlastník vozidla), má právo na přístup k datům a právo v příslušných případech požádat o úpravu, smazání nebo blokování dat, která se ho týkají, jejichž zpracování není v souladu s opatřeními směrnice 95/46/ES (nahrazeno směrnicí 2016/679/ES).

Jakékoli třetí strany, kterým byla data předána, musí být o této úpravě, smazání nebo blokování provedeném v souladu s touto směrnicí spravena, je-li to možné či nevyžaduje-li to nepřiměřené úsilí.

Subjekt, jehož se osobní údaje týkají, má právo na stížnost u příslušného úřadu ochrany osobních údajů, pokud se domnívá, že došlo k porušení jeho práv v důsledku zpracování jeho osobních údajů.

Servisní informace o systému Honda eCall:
Pokud máte nějaké dotazy ohledně systému eCall, kontaktujte pobočku pro zemi, ve které žijete. Seznam poboček naleznete v servisní knížce.



Řízení

Tato kapitola se týká jízdy s vozidlem a doplňování paliva.

Před jízdou	496	Podpora svižného ovládání.....	545	Přední snímáči kamera.....	623
Jízda s přívěsem	500	AWD v reálném čase s inteligentním řízením*.....	546	Radarový snímač.....	625
Pokyny pro jízdu v terénu	508	Systém sledování tlaku v pneumatikách.....	547	Brzdy	
Za jízdy		Úprava rozptylu světlometů.....	551	Brzdový systém.....	626
Startování motoru.....	510	Systém detekce objektů v mrtvém úhlu (BSI)*.....	552	Protiblokovací brzdový systém (ABS).....	634
Bezpečnostní opatření za jízdy.....	516	Honda Sensing	555	Systém brzdového asistenta.....	635
Převodovka s plynule měnitelným převodem*.....	518	Systém pro zmírnění následků nehody (CMBS).....	558	Signalizace nouzového zastavení.....	636
Řazení.....	519 , 524	Adaptivní tempomat (ACC) s asistentem		Parkování vozidla	
Režim ECON.....	527	pro jízdu v kolonách (LSF)*.....	569	Při zastavení.....	637
Auto start/stop*.....	528	Adaptivní tempomat (ACC)*.....	586	Systém parkovacího asistenta*.....	638
Nastavitelný omezovač rychlosti.....	532	Systém pro udržování v jízdním pruhu (LKAS).....	601	Monitor kříž. vozidel*.....	643
Inteligentní omezovač rychlosti.....	536	Systém pro zmírnění rizika vyjetí		Multifunkční zadní kamera*	648
Pomocný stabilizační systém vozidla (VSA).....	543	z komunikace.....	609	Doplňování paliva	650
		Systém rozpoznávání dopravních značek.....	615	Spotřeba paliva a emise CO₂	652
				Vozidlo s turbo motorem	653

* Není k dispozici u všech modelů

Příprava na jízdu

Než vyjedete, zkontrolujte následující položky.

Kontroly exteriéru

- Dbejte, aby na oknech, vnějších zrcátkách, vnějších světlech a ostatních částech vozidla nebyly žádné předměty bránící ve výhledu nebo funkci vozidla.
 - ▶ Odstraňte veškerou námrazu, sníh a led.
 - ▶ Ze střechy odstraňte veškerý sníh, protože by mohl sklouznout dolů a zablokovat vaše zorné pole během jízdy. Je-li přimrzlý, sníh odstraňte, jakmile změkne.
 - ▶ Při odstraňování ledu z prostoru okolo kol dávejte pozor, abyste nepoškodili kolo nebo součásti kol.
- Dbejte, aby kapota byla bezpečným způsobem zavřená.
 - ▶ Pokud se kapota otevře za jízdy, váš výhled vpřed bude zablokován.
- Ujistěte se, že pneumatiky jsou v dobrém stavu.
 - ▶ Zkontrolujte tlak vzduchu a hledejte, zda nejsou pneumatiky poškozené a nadměrně opotřebené.
 - 📖 **Kontrola a údržba pneumatik** Str. 705
- Ujistěte se, že okolo vozidla a za vozidlem nejsou žádné osoby nebo překážky.
 - ▶ Při výhledu zevnitř vozidla existují slepá místa.

» Kontroly exteriéru

POZNÁMKA

Jsou-li dveře přimrzlé, použijte teplou vodu, abyste odmrazili okraj dveří. Nepokoušejte se je otevírat silou, mohlo by tak dojít k poškození gumového lemování okolo dveří. Až toto provedete, veškerou vodu do sucha utřete, abyste předešli dalšímu zamrznutí.

Teplou vodu nelijte do vložky zámku.

Pokud voda v otvoru zamrzne, nebudete moci zasunout klíč.

Teplou z motoru a výfuku může způsobit vznícení hořlavých materiálů pod kapotou a následně i požár. Pokud jste ponechali své vozidlo zaparkované delší dobu na jednom místě, odstraňte z něj veškeré nashromážděné nečistoty, například suchou trávu a spadlé listy. Poté, co jste vy nebo někdo jiný provedli údržbu vozidla, rovněž zkontrolujte, zda pod kapotou nezůstaly nějaké hořlavé materiály.

Kontroly interiéru

- Všechny předměty ve vozidle řádně uložte nebo připevněte.
 - ▶ Vezete-li příliš mnoho zavazadel nebo je nesprávně uložíte, může to mít vliv na jízdní vlastnosti, stabilitu, brzdou dráhu a pneumatiky vozidla a zapříčinit nespolehlivost vozidla.
 - **Nejvyšší zatížení** Str. 499
- Předměty neskládejte na sebe výš, než je výška sedadla.
 - ▶ Mohou zablokovat váš výhled a v případě náhlého zabrzdění mohou být vymrštěny vpřed.
- Do prostoru pro nohy u předních sedadel nic nepokládejte. Podlahovou rohož* připevněte.
 - ▶ Předmět nebo nepřipevněná podlahová rohož mohou za jízdy překážet použití brzdového a plynového pedálu.
- Máte-li na palubě zvířata, nedovolte, aby se volně pohybovala po vozidle.
 - ▶ Mohla by zasáhnout do řízení, a mohlo by tak dojít k nehodě.
- Řádně zavřete všechny dveře a dveře zavazadlového prostoru.
- Svou polohu pro sezení správným způsobem nastavte.
 - ▶ Také proveďte nastavení opěrky hlavy.
 - **Sedadla** Str. 246
 - **Nastavení předních opěrek hlavy** Str. 260
- Zrcátka a volant nastavte správným způsobem.
 - ▶ Seřízení proveďte vsedě ve správné poloze pro řízení.
 - **Zrcátka** Str. 242
 - **Nastavení volantu** Str. 241

☒ Kontroly interiéru

Sklon světlometů je nastaven z výroby a není nutné jej seřizovat. Pokud však pravidelně převážíte v zavazadlovém prostoru těžké předměty nebo jezdíte s přívěsem, nechejte si sklon světlometů seřídit u dealera nebo v odborném servisu.

Vaše vozidlo je vybaveno systémem automatického nastavení světlometů, který automaticky seřídí svislý úhel potkávacích světel.

* Není k dispozici u všech modelů

- Zajistěte, aby se předměty položené na podlaze za předními sedadly nemohly zakutálet pod sedadla.
 - Mohla by řidiči překážet při používání pedálů nebo používání sedadel.
- Všichni ve vozidle se musí připoutat bezpečnostním pásem.
 - 📌 **Zapínání bezpečnostního pásu** Str. 49
- Ujistěte se, že kontrolky na přístrojové desce se při startu vozidla rozsvítí a krátce poté zhasnou.
 - Je-li oznamován problém, vozidlo vždy nechejte zkontrolovat u dealera.
 - 📌 **Kontrolky** Str. 98

Nejvyšší zatížení

Při nakládání zavazadel nesmí celková hmotnost vozidla, všech cestujících a zavazadel překročit maximální přípustnou hmotnost.

➤ **Technická data** Str. 768

Zatížení přední a zadní nápravy také nesmí překročit maximální přípustné zatížení nápravy.

➤ **Technická data** Str. 768

Nejvyšší zatížení

⚠ VÝSTRAHA

Přetížení nebo nevhodné zatížení mohou ovlivnit jízdní vlastnosti a stabilitu a mohou způsobit nehodu, při které se můžete zranit nebo zemřít.

Dodržujte všechna nejvyšší zatížení a ostatní pokyny pro zatížení uvedené v tomto návodu.

Příprava na jízdu s přívěsem

Nejvyšší tažná zatížení

Vaše vozidlo je schopno jízdy s přívěsem, pokud pozorně dodržíte nejvyšší zatížení, použijete správné vybavení a budete dodržovat následující pravidla. Před jízdou si ověřte nejvyšší zatížení.



■ Celková hmotnost přívěsu

Nepřekračujte maximální tažnou hmotnost přívěsu a tažného zařízení (brzděného/ nebrzděného), zavazadel a všeho uvnitř nebo na něm.

Tažné zatížení překračující maximální tažnou hmotnost může závažným způsobem ovlivnit jízdní vlastnosti a výkon vozidla a může poškodit motor a hnací ústrojí.

» Nejvyšší tažná zatížení

⚠ VÝSTRAHA

Překročení jakéhokoli nejvyššího zatížení nebo nesprávné naložení vašeho vozidla a přívěsu může způsobit nehodu, při které se můžete vážně zranit nebo zemřít.

Než vyjedete, pečlivě zkontrolujte zatížení vozidla a přívěsu.

Na veřejné váze zkontrolujte, zda je celkové zatížení v rámci přípustných mezí.

Nemáte-li k dispozici váhu, sečtěte odhadovanou hmotnost nákladu a hmotnost přívěsu (podle údajů výrobce) a poté změřte zatížení čepu pomocí vhodného vážicího zařízení nebo i odhadněte podle rozložení nákladu.

Další informace zjistíte v návodu k obsluze přívěsu.

Doba záběhu

Během prvních 1 000 km nepřipojujte za vozidlo přívěs.

Pokud jedete s přívěsem v horských podmínkách, nezapomeňte snížit kombinované hmotnosti vozidla a přívěsu o 10 % oproti maximální tažné hmotnosti za každých 1 000 metrů nadmořské výšky.

Nikdy nepřekračujte maximální tažnou hmotnost a předepsané nejvyšší zatížení.

➡ **Technická data** Str. 768

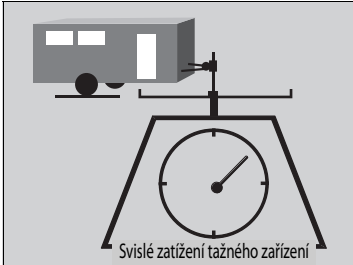

■ Svislé zatížení tažného zařízení

Svislé zatížení tažného zařízení nesmí nikdy překročit 100 kg. Toto je hmotnost, kterou přívěs působí na tažné zařízení při plném naložení. Pro přívěsy o hmotnosti nižší než 1 000 kg jako pomůcka platí, že svislé zatížení tažného zařízení musí být 10 % hmotnosti soupravy přívěsu.

- Nadměrné svislé zatížení tažného zařízení snižuje přilnavost předních pneumatik a zhoršuje řízení. Příliš nízké svislé zatížení tažného zařízení může způsobit nestabilitu přívěsu a jeho kymáčení.
- Abyste dosáhli správného svislého zatížení tažného zařízení, začněte tím, že 60 % nákladu naložíte do přední části přívěsu a 40 % do zadní části. Náklad znovu uspořádejte dle potřeby.

■ Tažné zařízení a příslušenství

Tažné zařízení se liší podle velikosti přívěsu, tažené hmotnosti a toho, kde přívěs táhnete.

■ Tažné tyče

Tažné zařízení musí být schváleného typu a příslušným způsobem připevněno ke spodní části karoserie.

■ Bezpečnostní řetězy

Při tažení přívěsu vždy používejte bezpečnostní řetězy. Ponechtejте dostatečný průvěs, aby přívěs snadno mohl zatáčet, avšak nedovolte, aby řetězy byly vlečeny po zemi.

■ Brzdy přívěsu

Pokud uvažujete o brzděném přívěsu, ujistěte se, že brzdy jsou ovládány elektronicky. Nepokoušejte se zasahovat do hydraulického systému vozidla. Bez ohledu na to, jak úspěšné se to může zdát, jakýkoli pokus o připojení brzd přívěsu do hydraulického systému vozidla sníží účinnost brzd a bude znamenat potenciální nebezpečí.

■ Doplnková tažná výbava

Zákony mohou pro jízdu s přívěsem vyžadovat použití speciálních vnějších zpětných zrcátek. I když zpětná zrcátka nejsou ve vaší oblasti vyžadována, zpětná zrcátka namontujte, pokud jakýmkoli způsobem dochází k omezení viditelnosti.

►► Tažné zařízení a příslušenství

Zajistěte, aby veškeré vybavení bylo správně namontováno a udržováno a vyhovovalo příslušným předpisům země, ve které řídíte.

Správný postup instalace a seřízení tažného zařízení zjistíte od výrobce přívěsu. Nesprávná instalace a seřízení může ztížit manipulaci nebo zhoršit stabilitu a brzdny výkon vozidla.

V prodejně nebo půjčovně přívěsů se poradte, zda je pro vaše potřeby tažení přívěsu doporučeno nebo zda je vyžadováno další vybavení.

■ Světla přívěsu

Světla a vybavení přívěsu musí vyhovovat předpisům země, ve které jedete. V místní prodejně nebo půjčovně přívěsů si zjistěte požadavky platné v oblasti, ve které hodláte přívěs táhnout.

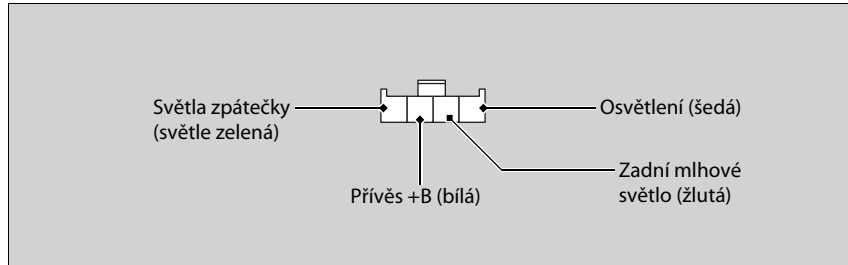

Doporučujeme nechat si nainstalovat kabelový svazek a měnič od dealera Honda. Jsou určeny pro vaše vozidlo.

► Tažné zařízení a příslušenství

Osvětlení a kabeláž přívěsů se může u různých typů a značek lišit. Je-li zapotřebí konektoru, musí jeho montáž provést odborný technik.

Stabilizační systém tažení přívěsu

Pomáhá stabilizovat vozidlo a přívěs při silném kývání přívěsu.

■ Jak stabilizace přívěsu funguje

Když vozidlo a přívěs začnou být nestabilní při jízdě, stabilizační systém tažení přívěsu určuje příčiny. Pokud je jako příčina detekováno kmitání přívěsu, které se zvyšuje, systém aplikuje brzdění nebo řízení výkonu motoru za účelem snížení rychlosti vozidla.

Pokud brzdíte za účelem snížení rychlosti vozidla, automaticky se rozsvítí brzdová světla vozidla i přívěsu.

» Stabilizační systém tažení přívěsu

Stabilizace přívěsu není funkce, která zabraňuje kymácení vozidla a přívěsu. Vyvarujte se vysokých rychlostí, prudkého zatáčení a prudkého brzdění, abyste zabránili kymácení přívěsu. Když se kolébá příliš silně, systém přestává být účinný a můžete ztratit kontrolu nad vozidlem, což může způsobit přetočení přívěsu nebo jeho poškození.

» **Bezpečná jízda s přívěsem** Str. 505

Příčiny kymácení taženého přívěsu:

- Závany větru
- Nesprávná zátěž tažného zařízení
- Nadměrná rychlost

Kontrolka systému VSA bliká, pokud je stabilizační systém tažení přívěsu v činnosti.

» **Funkce systému VSA** Str. 543

Bezpečná jízda s přívěsem

Co musíte znát před tažením přívěsu

- Na přívěsu nechávejte provádět řádnou údržbu a přívěs udržujte v dobrém stavu.
- Dbejte, aby hmotnosti a zatížení vozidla a přívěsu byly v rámci přípustných mezí.
 - **Nejvyšší tažná zatížení** Str. 500
- Tažnou tyč, bezpečnostní řetězy a ostatní potřebné díly přívěsu pevně namontujte.
- Všechny předměty v přívěsu a na přívěsu bezpečným způsobem uložte tak, aby během jízdy nedošlo k jejich posouvání.
- Zkontrolujte, zda světla a brzdy přívěsu správně fungují.
- Zkontrolujte tlak v pneumatikách přívěsu, včetně rezervní.
- Ověřte si předpisy ohledně maximální rychlosti nebo jízdních omezení pro vozidla jedoucí s přívěsy. Pokud budete projíždět více zemí, ověřte si požadavky každé země ještě než vyjedete, protože předpisy se mohou lišit.

Modely se systémem auto start/stop

- Vypněte systém auto start/stop tlačítkem **OFF** systému auto start/stop. Hmotnost přívěsu může ovlivnit účinnost brzd vašeho vozidla v případě, že během jízdy s přívěsem dojde k aktivaci systému auto start/stop.

Bezpečná jízda s přívěsem

Provozní rychlost při jízdě s přívěsem nesmí překročit 100 km/h.

Parkování

Kromě běžných opatření umístěte pod obě pneumatiky přívěsu klíny.

Nedoporučujeme jízdu do prudšího stoupání než 12 %. Řiďte se doporučeními asociace výrobců přívěsů ohledně vhodných silnic.

Nápory větru od velkých projíždějících vozidel mohou způsobit kymáčení přívěsu, udržujte konstantní rychlost a jeďte přímo vpřed.

Při couvání vždy jeďte pomalu a mějte pomocníka, který vás bude navádět.

■ Rychlosti a rychlostní stupně při jízdě s přívěsem

- Jedte pomaleji než obvykle.
- Dodržujte povolenou rychlost pro vozidla s přívěsy.

Modely s převodovkou s plynule měnitelným převodem

- Při jízdě s přívěsem po rovných silnicích použijte polohu **D**.

Modely s mechanickou převodovkou

Kvůli nižší spotřebě paliva se kontrolka řazení na vyšší nebo nižší stupeň rozsvítí v nevhodnější chvíli pro řazení na vyšší nebo nižší stupeň.

►► Rychlosti a rychlostní stupně při jízdě s přívěsem

Kontrolka řazení vás nevyzve k podřazení na RS1. Je na vás, zda zařadíte RS1, abyste zesílili brzdění motorem. Vyhněte se prudkému brzdění motorem.

Silnice a dopravní podmínky mohou vyžadovat, abyste řadili, i když k tomu nejste vyzváni.

Brzdění a zatáčení

- Zatáčejte pomaleji a s větším poloměrem zatáčení než obvykle.
- Brzděte pomaleji a na delší vzdálenost.
- Nebrzděte a nezatáčejte prudce.

Jízda v kopcovitém terénu

- Sledujte ukazatel teploty. Pokud se přibližuje k bílé značce (vysoká teplota), vypněte automatickou klimatizaci a snižte rychlost. V případě potřeby bezpečným způsobem zastavte na okraji silnice a nechejte motor ochladit.

Modely s převodovkou s plynule měnitelným převodem

- Pokud automatická převodovka řadí často, zařaďte polohu **S**.

Obecné informace

Vozidlo je konstruováno především pro provoz na zpevněných silnicích, jeho světlá výška však dovoluje občasnou jízdu na nezpevněných silnicích. Není ale určeno k ražení cesty autem nebo k jiným terénním aktivitám.

Jízda na nezpevněných cestách vyžaduje odlišné řídicí dovednosti. Vozidlo se bude chovat jinak než na zpevněných silnicích. Věnujte pozornost bezpečnostním opatřením a radám v této části, abyste byli poučeni, než se s vozidlem vydáte do terénu.

Důležitá bezpečnostní opatření

Abyste nedošlo k převrácení nebo ke ztrátě kontroly nad vozidlem, dodržujte všechny bezpečnostní pokyny a doporučení:

- Zavazadla je třeba řádně ukládat a nesmíte překročit přípustné nejvyšší zatížení.
➤ **Nejvyšší zatížení** Str. 499
- Při jízdě buďte vy i vaši spolucestující vždy připoutáni.
- Jezděte pomalu a nikdy nejezděte rychleji, než to podmínky dovolují.
- Sami musíte neustále hodnotit situaci a podle ní přizpůsobit styl jízdy.

➤ Pokyny pro jízdu v terénu

⚠ VÝSTRAHA

Nesprávným provozem vozidla na zpevněných nebo nezpevněných silnicích můžete způsobit nehodu nebo vozidlo převrátit, přičemž může dojít k vážnému zranění nebo úmrtí vás i vašich spolucestujících.

- Dodržujte všechny pokyny a doporučení uvedené v této uživatelské příručce.
- Jezděte pomalu a ne rychleji, než to dovolují jízdí podmínky.

Nebudete-li správně dodržovat pokyny pro jízdu, můžete způsobit nehodu nebo vozidlo převrátit.

- **Důležité informace pro jízdu** Str. 40
- **Bezpečnostní opatření za jízdy** Str. 516

Zabránění potíží

- Dříve než se s vozidlem vydáte do terénu, **zkontrolujte vozidlo** a ujistěte se, že byla provedena jeho plánovaná údržba. Zvláštní pozornost věnujte kontrole pneumatik a jejich tlaku.
- **Nezapomeňte**, že každá cesta má určité limity (příliš prudké nebo hrbolaté cesty), vy máte určité limity (jízdni schopnosti a komfort) a i vaše vozidlo má určité limity (přilnavost, stabilita a výkon). Pokud tyto limity nerozpoznáte, může být jízda v terénu pro vás i vaše cestující nebezpečná.
- **Zrychlování a brzdění** provádějte pomalu a postupně. Při pokusu o příliš rychlé rozjždění či zastavení může dojít ke ztrátě trakce a kontroly nad vozidlem.
- **Vyhýbání se překážkám a nerovnostem** na silnici snižuje pravděpodobnost převrácení nebo poškození zavěšení nebo jiné součásti vozidla.
- **Jízda do kopce** zvyšuje riziko převrácení, zvláště pokud se pokoušíte vyjet prudký svah. Přímá jízda nebo jízda z kopce je obvykle nejbezpečnější. Ve svahu nemůžete vidět všechny překážky, a vyhodnotit tak jízdni podmínky, proto si svah nejdříve projděte pěšky. Máte-li pochybnosti o tom, zda je možné svah bezpečně vyjet, nepokoušejte se o to. Najděte jinou cestu. Pokud při jízdě do kopce uvíznete, nesnažte se otáčet. Pomalu sjedte kopec stejnou cestou jako nahoru na zpátečku.
- Při **přejezdu potoka** nejezděte v hluboké vodě. Narazíte-li při jízdě v terénu na vodu (například malý potok nebo větší kaluž), před projetím toto místo důkladně prozkoumejte. Ujistěte se, že je voda mělká, neproudí rychle a je pod ní pevná zem. Jestliže si nejste jisti, jak je voda hluboká nebo zda je pod ní pevný podklad, otočte se a najděte jinou cestu. Jízdou v hluboké vodě byste mohli vozidlo poškodit. Voda by se mohla dostat do převodovky a diferenciálu, mohla by se smíchat s mazivem a způsobit závadu. Voda by také mohla smýt vazelínu z ložisek kol.
- **Pokud zapadnete**, opatrně otočte kola do směru, který vám umožní vyproštění. Neprotáčejte kola, neboť tím dojde jen ke zhoršení situace a může dojít k poškození převodovky. Pokud nejste schopni se vyprostit sami, bude vaše vozidlo potřebovat odtah. Pro tento účel je vozidlo vybaveno předním a zadním vlečným hákem.

Modely bez systému bezklíčového vstupu

Startování motoru

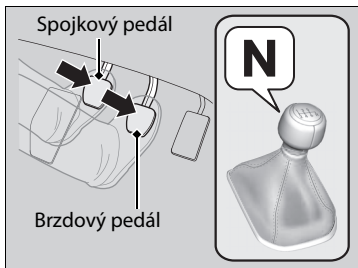
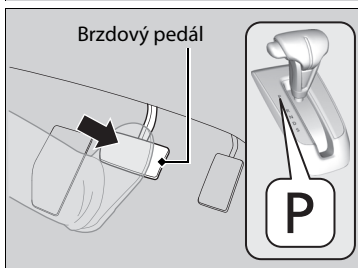

1. Dbejte, aby parkovací brzda byla aktivována.
 - ▶ Když vytáhnete spínač elektrické parkovací brzdy, rozsvítí se na 15 sekund kontrolka parkovací brzdy a brzdového systému (červená).

Modely s převodovkou s plynule měnitelným převodem

2. Zkontrolujte, zda je řadicí páka v poloze **P**, poté sešlápněte brzdový pedál.
 - ▶ Přestože je možné vozidlo nastartovat v poloze **N**, je bezpečnější startovat v poloze **P**.

Modely s mechanickou převodovkou

2. Zkontrolujte, zda je řadicí páka v poloze **N**. Poté pravou nohou sešlápněte brzdový pedál a levou nohou sešlápněte spojkový pedál.
 - ▶ Chcete-li nastartovat motor, spojkový pedál musí být zcela sešlápnut.

Startování motoru

Při startování motoru mějte nohu pevně na brzdovém pedálu.

Motor hůře startuje za studeného počasí a v řidším ovzduší v nadmořských výškách nad 2 400 metrů.

Při startování motoru za studeného počasí vypněte všechna elektrická příslušenství, jako jsou světa, automatická klimatizace a vyhřívání zadního skla, abyste snížili odběr z akumulátoru.

Pokud výfukový systém nezní normálně nebo uvnitř vozidla cítíte výfukové plyny, nechte vozidlo zkontrolovat u dealera. Zřejmě došlo k problému s motorem nebo výfukovým systémem.

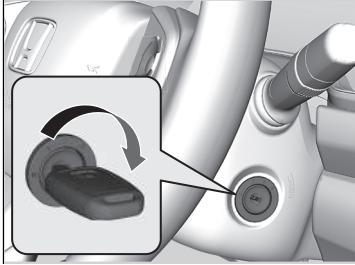

Všechny modely

3. Spínač zapalování zapněte do polohy START , aniž byste sešlápnuli plynový pedál.

▶▶ Startování motoru

Klíč v poloze START  nedržte déle než 10 sekund.

- Pokud motor nenastartuje ihned, vyčkejte před dalším pokusem alespoň 30 sekund.
- Pokud motor nastartuje, ale ihned poté se zastaví, vyčkejte alespoň 30 sekund, zopakujte krok 3, přičemž současně jemně sešlápněte plynový pedál. Jakmile motor nastartuje, uvolněte plynový pedál.

Systém imobilizéru chrání vaše vozidlo před krádeží. Je-li použito nesprávně kódované zařízení, dojde k deaktivaci palivového systému motoru.

▶▶ **Systém imobilizéru** Str. 200

Spuštění

Modely s převodovkou s plynule měnitelným převodem

1. S pravou nohou na brzdovém pedálu posuňte řadicí páku do polohy **[D]**. Chcete-li couvat, zařadte **[R]**.
2. Při aktivované parkovací brzdě uvolněte brzdový pedál a jemně sešlápněte plynový pedál.
 - Zkontrolujte, zda kontrolka parkovací brzdy a brzdového systému (červená) zhasla.
 - ➔ **Parkovací brzda** Str. 626

Asistent pro rozjezd ve svahu

Asistent pro rozjezd ve svahu umožňuje krátkou aktivaci brzd a zabraňuje tomu, aby vozidlo sjelo ze svahu při přesunu nohy z brzdového pedálu na plynový.

Modely s převodovkou s plynule měnitelným převodem

Směřujete-li do kopce, přeřadte do polohy **[D]** nebo **[S]**, směřujete-li z kopce, přeřadte do polohy **[R]**. Poté uvolněte brzdový pedál.

Modely s mechanickou převodovkou

Sešlápněte spojkový pedál a zařadte jeden ze stupňů pro jízdu vpřed, směřujete-li do kopce, nebo **[R]**, směřujete-li z kopce, poté uvolněte brzdový pedál.

Spuštění

Modely s mechanickou převodovkou

Pokud motor zhasne, během tří sekund zcela sešlápněte spojkový pedál. Motor může automaticky znovu nastartovat za určitých podmínek. Jinak se řiďte standardním postupem.

► Startování motoru Str. 510

Parkovací brzdu můžete uvolnit také stisknutím spínače elektrické parkovací brzdy při sešlápnutém brzdovém pedálu. Směřujete-li ze svahu, můžete vozidlo rozjet plynuleji jejím ručním uvolněním pomocí spínače elektrické parkovací brzdy než uvolněním pomocí plynového pedálu.

Asistent pro rozjezd ve svahu

Asistent pro rozjezd ve svahu nemusí zabránit tomu, aby vozidlo sjelo z kopce ve velmi prudkém nebo kluzkém svahu a nebude fungovat v mírných svazích.

Asistent pro rozjezd ve svahu nenahrazuje parkovací brzdu.

Asistent pro rozjezd ve svahu bude fungovat i tehdy, je-li vypnutý systém VSA.

Modely se systémem bezklíčového vstupu

Startování motoru

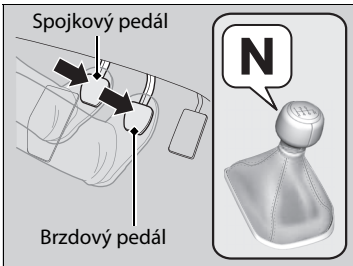
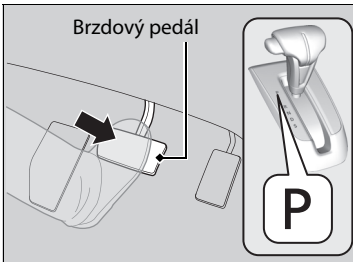

1. Dbejte, aby parkovací brzda byla aktivována.
 - Když vytáhnete spínač elektrické parkovací brzdy, rozsvítí se na 15 sekund kontrolka parkovací brzdy a brzdového systému (červená).

Modely s převodovkou s plynule měnitelným převodem

2. Zkontrolujte, zda je převodovka v poloze **P**, poté sešlápněte brzdový pedál.
 - Přestože je možné vozidlo nastartovat v poloze **N**, je bezpečnější startovat v poloze **P**.

Modely s mechanickou převodovkou

2. Zkontrolujte, zda je řadicí páka v poloze **N**. Poté pravou nohou sešlápněte brzdový pedál a levou nohou sešlápněte spojkový pedál.
 - Chcete-li nastartovat motor, spojkový pedál musí být zcela sešlápnut.

Startování motoru

Při startování motoru mějte nohu pevně na brzdovém pedálu.

Motor hůře startuje za studeného počasí a v řídším ovzduší v nadmořských výškách nad 2 400 metrů.

Při startování motoru za studeného počasí vypněte všechna elektrická příslušenství, jako jsou světa, automatická klimatizace a vyhřívání zadního skla, abyste snížili odběr z akumulátoru.

Pokud výfukový systém nezní normálně nebo uvnitř vozidla cítíte výfukové plyny, nechte vozidlo zkontrolovat u dealera. Zřejmě došlo k problému s motorem nebo výfukovým systémem.

Je-li baterie bezklíčového dálkového ovládní slabá, bezklíčové dálkové ovládní přiložte do blízkosti tlačítka

ENGINE START/STOP.

► **Je-li baterie bezklíčového dálkového ovládní slabá** Str. 742

Motor nemusí nastartovat, je-li bezklíčové dálkové ovládní vystaveno silným rádiovým vlnám.

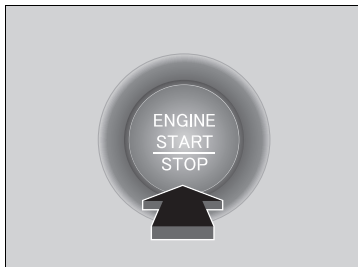

Všechny modely

3. Stiskněte tlačítko **ENGINE START/STOP**, aniž byste sešlápnuli plynový pedál.

Vypínání motoru

Motor můžete vypnout pouze, je-li vozidlo zcela zastaveno.

Modely s převodovkou s plynule měnitelným převodem

1. Zařadte polohu **[P]**.
2. Stiskněte tlačítko **ENGINE START/STOP**.

Modely s mechanickou převodovkou

- Je-li řadicí páka v poloze **[N]**, stiskněte tlačítko **ENGINE START/STOP**.
- Je-li zařazen jakýkoli jiný rychlostní stupeň než **[N]**, sešlápněte spojkový pedál, poté stiskněte tlačítko **ENGINE START/STOP**.

►► Startování motoru

K nastartování motoru nedržte tlačítko **ENGINE START/STOP**.

Pokud motor nenastartuje, vyčkejte před dalším pokusem alespoň 30 sekund.

System imobilizéru chrání vaše vozidlo před krádeží. Je-li použito nesprávně kódované zařízení, dojde k deaktivaci palivového systému motoru.

► **System imobilizéru** Str. 200

Spuštění

Modely s převodovkou s plynule měnitelným převodem

1. S pravou nohou na brzdovém pedálu posuňte řadicí páku do polohy **[D]**. Chcete-li couvat, zařadte **[R]**.
2. Při aktivované parkovací brzdě uvolněte brzdový pedál a jemně sešlápněte plynový pedál.
 - ▶ Zkontrolujte, zda kontrolka parkovací brzdy a brzdového systému (červená) zhasla.
 - ➔ **Parkovací brzda** Str. 626

Asistent pro rozjezd ve svahu

Asistent pro rozjezd ve svahu umožňuje krátkou aktivaci brzd a zabraňuje tomu, aby vozidlo sjelo ze svahu při přesunu nohy z brzdového pedálu na plynový.

Modely s převodovkou s plynule měnitelným převodem

Směřujete-li do kopce, přeřadte do polohy **[D]** nebo **[S]**, směřujete-li z kopce, přeřadte do polohy **[R]**. Poté uvolněte brzdový pedál.

Modely s mechanickou převodovkou

Sešlápněte spojkový pedál a zařadte jeden ze stupňů pro jízdu vpřed, směřujete-li do kopce, nebo **[R]**, směřujete-li z kopce, poté uvolněte brzdový pedál.

Spuštění

Modely s mechanickou převodovkou

Pokud motor zhasne, během tří sekund zcela sešlápněte spojkový pedál. Motor může automaticky znovu nastartovat za určitých podmínek. Jinak se řiďte standardním postupem.

➔ **Startování motoru** Str. 513

Parkovací brzdu můžete uvolnit také stisknutím spínače elektrické parkovací brzdy při sešlápnutém brzdovém pedálu. Směřujete-li ze svahu, můžete vozidlo rozjet plynuleji jejím ručním uvolněním pomocí spínače elektrické parkovací brzdy než uvolněním pomocí plynového pedálu.

Asistent pro rozjezd ve svahu

Asistent pro rozjezd ve svahu nemusí zabránit tomu, aby vozidlo sjelo z kopce ve velmi prudkém nebo kluzkém svahu a nebude fungovat v mírných svazích.

Asistent pro rozjezd ve svahu nenahrazuje parkovací brzdu.

Asistent pro rozjezd ve svahu bude fungovat i tehdy, je-li vypnutý systém VSA.

Bezpečnostní opatření za jízdy

Pokyny k řízení užitkového vozidla

Užitková vozidla jsou výrazně náchylnější k překlopení než jiné druhy vozidel. Chcete-li předejít převrácení nebo ztrátě kontroly:

- Projíždějte zatáčky pomaleji, než byste jeli s osobním vozidlem.
- Pokud je to možné, vyhýbejte se prudkému zatáčení a náhlým změnám směru.
- Na vozidle neprovádějte úpravy způsobem, který by přivodil zvýšení těžiště.
- Nevozte na střeše těžká zavazadla.

V mlze

V mlze klesá viditelnost. Za jízdy rozsvítejte potkávací světla, a to i za dne. Zpomalte a při jízdě se orientujte podle středové čáry na silnici, svodidel a koncových světel vozidla před vámi.

Za silného větru

Jestliže vozidlo vybočí vlivem silného poryvu větru, držte pevně volant. Postupně zpomalte a držte se ve středu silnice. Na poryvy větru dávejte pozor zejména při výjezdu z tunelu, při jízdě přes most nebo po břehu řeky nebo při průjezdu přes otevřenou plochu (např. velký lom) a kdykoli se míjíte s velkým nákladním vozem.

Bezpečnostní opatření za jízdy

POZOR: Nejezděte na cestách, kde je hluboká voda. Jízda hlubokou vodou způsobí poškození motoru a elektroinstalace a způsobí poruchu vozidla.

POZNÁMKA

Při řazení řadicí pákou současně nesešlapujte plynový pedál. Mohli byste poškodit převodovku.

POZNÁMKA

Pokud budete opakovaně otáčet volantem při extrémně nízké rychlosti nebo volant chvíli podržíte vytočený zcela doleva nebo doprava, systém elektrického posilovače řízení (EPS) se začne zahřívat. Systém přejde do ochranného režimu a omezí svůj výkon. Volant bude tužší a jeho použití bude těžší. Jakmile se systém ochladí, dojde k obnově funkce systému EPS. Opakované používání za těchto podmínek může potenciálně systém poškodit.

Pokud otočíte spínač zapalování během jízdy do polohy PŘÍSLUŠENSTVÍ **[I]***1, vypne se motor a veškeré funkce posilovačů řízení a brzd, což ztíží ovládání vozidla.

Řadicí pákou nezařazujte do polohy **[N]**, protože byste ztratili brzdný výkon motoru (a výkon zrychlování).

*1: Modely vybavené systémem bezklíčového vstupu mají namísto spínače zapalování tlačítko **ENGINE START/STOP**.

Za deště

Vozovka je za deště kluzká. Vyhňte se prudkému brzdění, náhlému zrychlování a náhlým změnám směru jízdy a buďte za jízdy celkově opatrní. Aquaplaning je pravděpodobnější při jízdě po rozježděné vozovce s kalužemi. Vyvarujte se jízdy v hluboké vodě a na zaplavených silnicích. To by mohlo poškodit motor či hnací ústrojí nebo způsobit závadu elektrických součástí.

Další opatření

Dojde-li z jakéhokoli důvodu k silnému nárazu zespodu vozidla, zastavte na bezpečném místě. Zkontrolujte spodní část vozidla, zda není poškozená nebo zda nedochází k úniku kapalin.

Bezpečnostní opatření za jízdy

Během prvních 1 000 km provozu se vyvarujte náhlému zrychlování nebo chodu na plný plyn, abyste nepoškodili motor nebo hnací ústrojí.

Během prvních 300 km se vyvarujte prudkého brzdění. Toto dodržujte také po výměně brzdových destiček.

Pokyny k řízení užitkového vozidla

Nebudete-li správně dodržovat pokyny pro jízdu, můžete způsobit nehodu nebo vozidlo převrátit.

➤ **Důležité informace pro jízdu** Str. 40

➤ **Bezpečnostní opatření za jízdy** Str. 516

Za deště

Dávejte pozor na aquaplaning. Jedete-li příliš rychle po vozovce, na které je vrstva vody, vznikne mezi pneumatikami a povrchem vozovky vrstvička vody. V tom případě se může stát, že vozidlo přestane reagovat na řízení a brzdění.

Pokud tento jev nastane, zpomalte postupně jízdu. Je-li vozovka kluzká, hrozí při náhlém brzdění motorem smyk.

Převodovka s plynule měnitelným převodem *

■ Pomalý chod vpřed

Motor běží ve volnoběhu na vyšší otáčky a zvyšuje se rychlost pomalého chodu vpřed. Při zastavení brzdový pedál držte pevně sešlápnutý.

■ Automatické podřazení

Rychlé sešlápnutí plynového pedálu při jízdě do kopce může způsobit, že převodovka zařadí nižší rychlostní stupeň, což neočekávaně zvýší rychlost vozidla. Plynový pedál sešlapujte opatrně, obzvláště na kluzkých silnicích a v zatáčkách.

Modely s převodovkou s plynule měnitelným převodem

Řazení

Zařazenou polohu za jízdy měňte podle potřeb.

■ Polohy řadicí páky

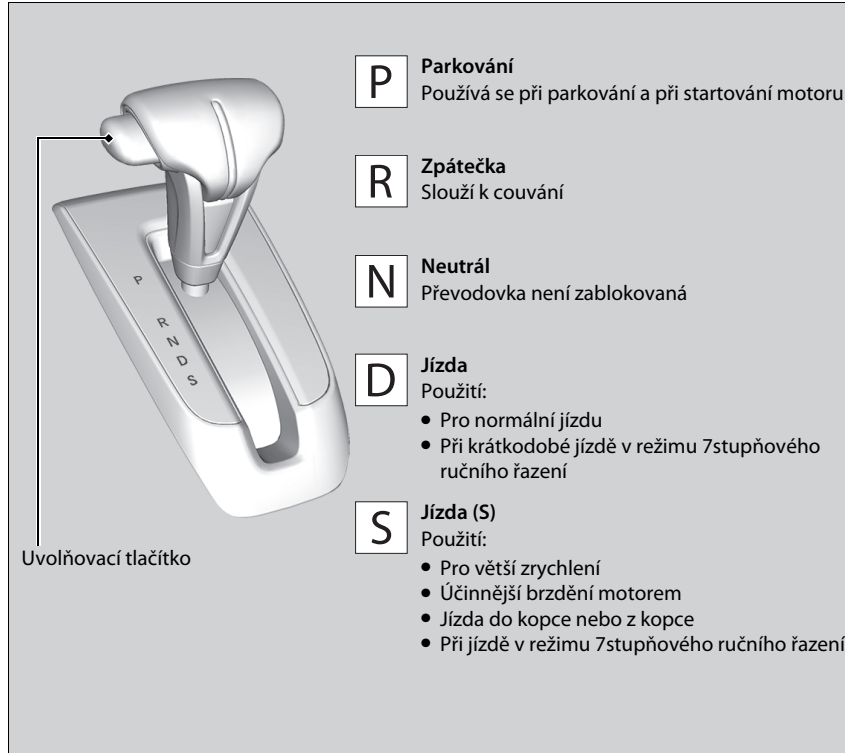

►► Řazení

Spínač zapalování nelze vypnout do polohy VYPNUTO [0]*¹ a klíč nelze vytáhnout, pokud řadicí páka není v poloze [P].

Je-li motor studený, vozidlo se může dát do mírného pohybu i v poloze [N].

Pevně sešlápněte brzdový pedál a je-li to zapotřebí, zatáhněte parkovací brzdu.

*1: Modely vybavené systémem bezklíčového vstupu mají namísto spínače zapalování tlačítko **ENGINE START/STOP**.

Řazení řadicí pákou



- Červená oblast otáčkoměru
- Kontrolka řazení
- Kontrolka M (režim 7stupňového ručního řazení)
- Ukazatel polohy řadicí páky (kontrolka systému převodovky)



- Chcete-li řídit, sešlápněte brzdový pedál a stiskněte uvolňovací tlačítko řadicí páky.
- Řadte bez stisknutí uvolňovacího tlačítka řadicí páky.
- Stiskněte uvolňovací tlačítko řadicí páky a řadte.

Řazení řadicí pákou

POZNÁMKA

Při řazení řadicí pákou z polohy **D** do **R** a naopak zastavte a nechte sešlápnutý brzdový pedál. Řazení řadicí pákou dříve, než vozidlo zastaví, může poškodit převodovku.

Než vyjedete, pomocí ukazatele polohy řadicí páky zkontrolujte polohu páky.

Pokud za jízdy, bez ohledu na polohu řadicí páky, bliká kontrolka systému převodovky, signalizuje to problém s převodovkou.

Vyvarujte se prudkého zrychlování a převodovku nechte zkontrolovat u dealera co nejdříve.

Pokud otáčky motoru dosáhnou červené oblasti otáčkoměru nebo ji přesáhnou (limit otáček motoru), může dojít k odpojení přívodu paliva. Stane-li se tak, můžete pocítit slabý náraz.

Řadit nemusí být možné, je-li stisknuto uvolňovací tlačítko řadicí páky a současně dojde k sešlápnutí brzdového pedálu.

Nejprve sešlápněte brzdový pedál.

Režim 7stupňového ručního řazení

K řazení rychlostních stupňů mezi RS1 a RS7 použijte řadicí páčky, aniž byste sundali ruce z volantu. Pokud při jízdě zatáhnete za řadicí páčku, převodovka se přepne do režimu 7stupňového ručního řazení. Tento režim je užitečný v případě nutnosti brzdění motorem.

■ Je-li řadicí páka v poloze **[D]**:

Režim řazení se dočasně změní na režim 7stupňového ručního řazení a kontrolka řazení zobrazí číslo.

Režim 7stupňového ručního řazení se automaticky zruší, jakmile pojedete konstantní rychlostí. Číslo v kontrolce řazení zhasne.

Tento režim můžete zrušit zatažením za řadicí páčku **[+]** na několik sekund.

Režim 7stupňového ručního řazení je užitečný především při potřebě dočasného snížení rychlosti vozidla před zatáčkou.

■ Je-li řadicí páka v poloze **[S]**:

Režim řazení se dočasně změní na režim 7stupňového ručního řazení. Kontrolka řazení zobrazí **M** a číslo rychlostního stupně. Při zpomalování vozidla bude převodovka odpovídajícím způsobem řadit na nižší stupeň. Jakmile vozidlo zastaví, automaticky přeřadí na RS1.

Tento režim můžete zrušit zatažením za řadicí páčku **[+]** na několik sekund.

Pokud se zvýší rychlost vozidla a otáčky motoru se dostanou k červenému poli otáčkoměru, převodovka automaticky přeřadí na vyšší rychlostní stupeň.

Rozjet se můžete pouze na RS1.

Chcete-li zrušit režim 7stupňového ručního řazení, přesuňte řadicí páku z polohy **[S]** do polohy **[D]**. Po zrušení režimu 7stupňového ručního řazení kontrolka **M** a ukazatel rychlostního stupně zhasne.

Režim 7stupňového ručního řazení

Za účelem snížení spotřeby paliva může za určitých okolností převodovka zařadit vyšší rychlostní stupeň než sedmý. V takovém případě zůstane číslo v kontrolce řazení na hodnotě **7**.

V režimu 7stupňového ručního řazení převodovka řadí vyšší nebo nižší stupeň na základě použití některé z řadicích páček nebo v následujících případech:
 Řazení na vyšší stupeň: Otáčky motoru dosáhnout nejnižší prahové hodnoty pro polohu vyššího stupně.
 Řazení na nižší stupeň: Otáčky motoru dosáhnout nejvyšší prahové hodnoty pro polohu nižšího stupně.

Pokud se otáčky motoru dostanou k červenému poli otáčkoměru, převodovka automaticky přeřadí na vyšší rychlostní stupeň.

Jestliže otáčky motoru dosáhnou nejnižší prahové hodnoty pro polohu vybraného stupně, převodovka automaticky přeřadí na nižší stupeň.

Při použití řadicích páček na kluzkém povrchu může způsobit zablokování kol. V takovém případě se zruší režim 7stupňového ručního řazení a znovu se nastaví normální jízdní režim **[D]**.

■ Provoz v režimu 7stupňového ručního řazení

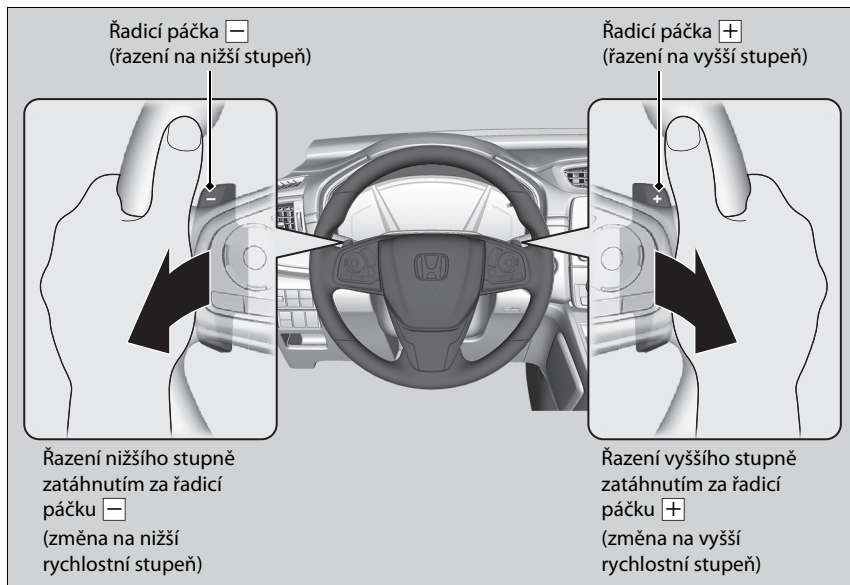

►► Provoz v režimu 7stupňového ručního řazení

Zatáhnutí za každou z řadicích páček provede změnu o jeden rychlostní stupeň.

Abyste rychlostní stupně řadili plynule, řadicí páčku nejprve uvolněte a pak za ni zatáhněte znovu, abyste zařadili další stupeň.

Pokud není možné zařadit vyšší nebo nižší stupeň, kontrolka řazení bliká. Znamená to, že rychlost vozidla není v povoleném rozsahu pro řazení.

Pokud kontrolka bliká, mírně zrychlete, chcete-li řadit na vyšší stupeň, a zpomalte, chcete-li řadit na nižší stupeň.

Kontrolka řazení na vyšší stupeň

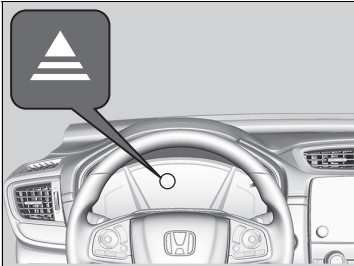

Rozsvítí se, pokud je vozidlo v režimu 7stupňového ručního řazení a je vhodné zařadit za účelem udržení nejspornějšího stylu jízdy.

Kontrolka řazení na vyšší stupeň: Rozsvítí se, když je doporučeno zařadit vyšší rychlostní stupeň.

» Kontrolka řazení na vyšší stupeň

▲ VÝSTRAHA

Kontrolka řazení je pouze pomůckou, která vám pomůže dosáhnout nižší spotřeby paliva. Kontrolkami řazení se nikdy neřídíte, pokud k tomu silniční a dopravní podmínky nejsou vhodné nebo pokud by kontrolky mohly odvést vaši pozornost.

Tato kontrolka vás vyzve, abyste zařadili nižší stupeň, a zvýšili tak brzdění motorem. Je na vás, zda při jízdě ze svahu podřadíte, abyste zvýšili brzdění motorem.

Vždy zařadte na nižší stupeň vhodný pro rychlost vozidla.

Barva barevného měřicího přístroje se může změnit, pokud po rozsvícení kontrolky řazení nezměníte rychlostní stupeň. To může vést ke změně spotřeby paliva.

Silnice a dopravní podmínky mohou vyžadovat, abyste řadili, i když k tomu nejste vyzváni.

Modely s mechanickou převodovkou

Řazení

Řazení řadicí pákou

Abyste mohli řadicí pákou řadit a měnit rychlostní stupně, zcela sešlápněte spojkový pedál, poté pedál pomalu uvolněte.

Před zařazením **R** sešlápněte spojkový pedál a vyčkejte několik sekund, nebo na chvíli zařadte jeden ze stupňů pro jízdu vpřed. Tím dojde k zastavení ozubených kol, takže se „neobrousí“.

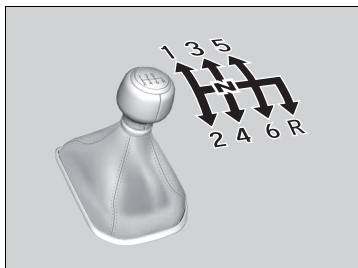

Když neřadíte, neopírejte si nohu o spojkový pedál. Mohlo by to způsobit rychlejší opotřebení spojky.

►► Řazení

POZNÁMKA

Nezařazujte **R**, dokud vozidlo zcela nezastaví. Zařazením **R** dříve, než vozidlo zastaví, může dojít k poškození převodovky.

POZNÁMKA

Před podřazením se ujistěte, že se otáčky motoru nedostanou do červené oblasti otáčkoměru. Pokud by k tomu došlo, může to vážně poškodit motor.

Na řadicí páce je kovová část. Pokud za horkého dne vozidlo necháte zaparkované venku po delší dobu, buďte opatrní před dotykem řadicí páky. Řadicí páka se teplem může zahřát na velmi vysokou teplotu. Je-li vnější teplota nízká, řadicí páka se může zdát studená.

Pokud překročíte maximální rychlost pro zařazení rychlostní stupeň, otáčky motoru se dostanou do červené oblasti otáčkoměru. Když k tomu dojde, můžete pocítit slabý náraz.

Kontrolky řazení na vyšší/nížší stupeň

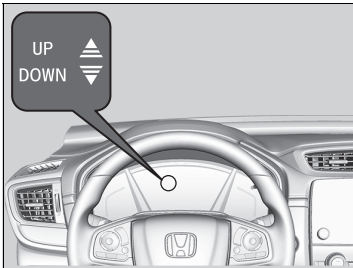

Rozsvítí se jako upozornění, že se doporučuje změna rychlostního stupně pro udržení úsporného stylu jízdy nebo za účelem zabránění vypnutí motoru.

Kontrolka řazení na vyšší stupeň: Rozsvítí se, když je doporučeno zařadit vyšší rychlostní stupeň.

Kontrolka řazení na nižší stupeň: Rozsvítí se, když je doporučeno zařadit nižší rychlostní stupeň.

►► Kontrolky řazení na vyšší/nížší stupeň

▲ VÝSTRAHA

Kontrolka řazení je pomůckou, která vám pomůže dosáhnout nižší spotřeby paliva. Kontrolkami řazení se nikdy neříďte, pokud k tomu silniční a dopravní podmínky nejsou vhodné nebo pokud by kontrolky mohly odvést vaši pozornost.

Tato kontrolka vás vyzve, abyste zařadili nižší stupeň, a zvýšili tak brzdění motorem. Je na vás, zda při jízdě ze svahu podřadíte, abyste zvýšili brzdění motorem.

Vždy zařadte na nižší stupeň vhodný pro rychlost vozidla.

Kontrolka řazení na nižší stupeň se nerozsvítí při podřazení z [2] na [1].

Barva barevného měřicího přístroje se může změnit, pokud po rozsvícení kontrolky řazení nezařadíte rychlostní stupeň. To může vést ke změně spotřeby paliva.

Silnice a dopravní podmínky mohou vyžadovat, abyste řadili, i když k tomu nejste vyzváni.

■ Zablokování zpátečky

Mechanická převodovka je vybavena blokovacím mechanismem, který zabrání náhodnému zařazení **R** z rychlostního stupně pro jízdu vpřed, když vozidlo překročí určitou rychlost.

Pokud vozidlo stojí a nemůžete zařadit **R**, proveďte následující:

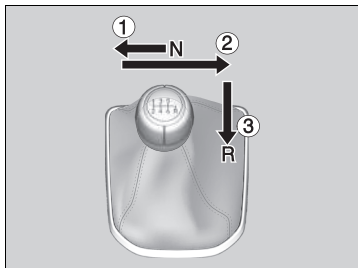

1. Sešlápněte spojkový pedál, řadicí páku posuňte úplně doleva a zařadte **R**.
2. Pokud stále nemůžete zařadit **R**, zatáhněte parkovací brzdu a spínač zapalování přepněte do polohy PŘÍSLUŠENSTVÍ **I** nebo VYPNUTO **O***1.
3. Sešlápněte spojkový pedál a zařadte **R**.
4. Spojkový pedál ponechejte sešlápnutý a nastartujte motor.

Pokud tento postup musíte provést opakovaně, nechejte vozidlo zkontrolovat u dealera.

*1: Modely vybavené systémem bezklíčového vstupu mají namísto spínače zapalování tlačítko **ENGINE START/STOP**.

Režim ECON

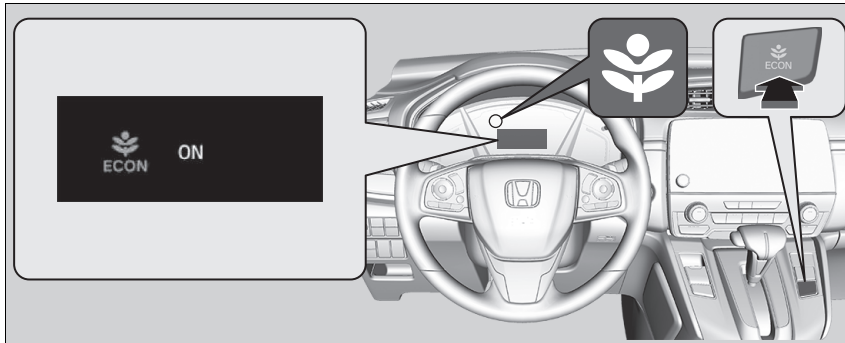

Tlačítko **ECON** zapíná a vypíná režim ECON.
Režim ECON pomáhá zlepšit spotřebu paliva pomocí úprav výkonu motoru, převodovky a automatické klimatizace.

Režim ECON

V režimu ECON dochází u automatické klimatizace k větším výkyvům teploty.

Modely s mechanickou převodovkou

Auto start/stop

Za účelem maximálního snížení spotřeby paliva se motor automaticky vypne, když vozidlo zastaví, v závislosti na okolních podmínkách a provozních podmínkách vozidla. V tomto okamžiku se rozsvítí kontrolka (zelená). Motor poté znovu nastartuje, jakmile se vozidlo znovu chystá rozjet, v závislosti na stavu vozidla a prostředí, a kontrolka (zelená) zhasne.

► **Motor se automaticky znovu nastartuje, když:** Str. 531

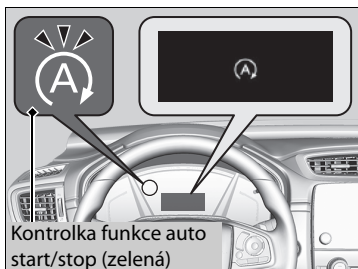

Stavy vozidla a prostředí, které mají vliv na činnost systému auto start/stop, se liší.

► **Funkce auto start/stop se aktivuje, když:**
Str. 530

Dojde-li k otevření dveří řidiče při rozsvícené kontrolce (zelená), zazní zvukový signál jako upozornění na aktivaci funkce auto start/stop.

V informačním rozhraní řidiče se zobrazí zpráva spojená s funkcí auto start/stop.

► **Kontrolky** Str. 98

► **Vlastní nastavení funkcí** Str. 157, 408

►► Auto start/stop

Akumulátor 12 V instalovaný v tomto vozidle je navržen speciálně pro model s funkcí auto start/stop.

Použití jiného typu 12V akumulátoru než tohoto předepsaného typu může zkrátit životnost 12V akumulátoru a znemožnit aktivaci funkce auto start/stop. Potřebujete-li vyměnit 12V akumulátor, nezapomeňte vybrat předepsaný typ. O další podrobnosti požádejte dealera.

► **Technická data** Str. 768

Doba spuštění funkce auto start/stop:

- **Prodlužuje se** v režimu ECON v porovnání s vypnutým režimem ECON se zapnutou klimatizací.
- **Režim ECON** Str. 527

Zapnutí/vypnutí systému auto start/stop

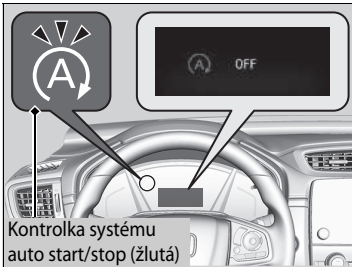

Stisknutím tohoto tlačítka se vypíná systém auto start/stop. Systém auto start/stop se vypne.

- Systém auto start/stop se vypne a rozsvítí se kontrolka (žlutá).

Systém auto start/stop se zapíná pokaždé při startu motoru, i když jste jej při poslední jízdě vypnuli.

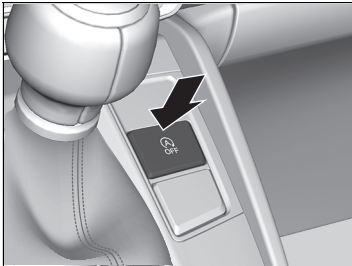

►► Zapnutí/vypnutí systému auto start/stop

Pokud vypnete systém start/stop, když je aktivován, motor se znovu nastartuje.

■ Funkce auto start/stop se aktivuje, když:

Vozidlo jelo vpřed, zastavilo zabrzděním, spojkový pedál je naplno sešlápnut, řadicí páka je v poloze **[N]** a poté je spojkový pedál uvolněn.

► Motor se znovu automaticky nastartuje sešlápnutím spojkového pedálu.

■ Funkce auto start/stop se neaktivuje v těchto případech:

- Stisknete tlačítko **OFF** auto start/stop.
- Není zapnutý bezpečnostní pás řidiče.
- Teplota chladicí kapaliny vozidla je nízká nebo vysoká.
- Vozidlo se znovu zastaví dříve, než jeho rychlost po nastartování motoru dosáhne 3 km/h.
- Řadicí páka je ve kterékoli poloze kromě **[N]**.
- Motor je nastartovaný a kapota je otevřená.
 - Vypněte motor. Před opětovným nastartováním motoru za účelem aktivace funkce auto start/stop zavřete kapotu.
- Nízká úroveň nabití akumulátoru.
- Vnitřní teplota akumulátoru je 5 °C nebo nižší.
- Je používána automatická klimatizace* a venkovní teplota je nižší než -20 °C nebo vyšší než 40 °C.
- Je používána automatická klimatizace a teplota je nastavena na **Hi** nebo **Lo**.
-  svítí (kontrolka svítí).

■ Funkce auto start/stop se nemusí aktivovat v těchto případech:

- Je otáčeno volantem.
- Ventilátor běží ve vysokých otáčkách.
- Je používána automatická klimatizace a nastane výrazný rozdíl mezi nastavenou teplotou interiéru a skutečnou teplotou interiéru.
- Je používána automatická klimatizace, a v interiéru je vysoká vlhkost.

►► Funkce auto start/stop se aktivuje, když:

Během vypnutí motoru při volnoběhu neotevírejte kapotu. Pokud je otevřená kapota, motor se automaticky nenastartuje.

V takovém případě motor nastartujte spínačem zapalování nebo tlačítkem **ENGINE START/STOP**.

► **Startování motoru** Str. 510, 513

Modely se systémem bezklíčového vstupu

Stisknutím tlačítka **ENGINE START/STOP** se změní režim napájení na PŘÍSLUŠENSTVÍ, i když je aktivní režim auto start/stop. V režimu PŘÍSLUŠENSTVÍ se již motor znovu automaticky nenastartuje. Proveďte obvyklý postup pro nastartování motoru.

► **Startování motoru** Str. 513

Modely bez systému bezklíčového vstupu

I když otočíte spínač zapalování do polohy **START**  při aktivované funkci auto start/stop, motor se nenastartuje.

Motor se automaticky znovu nastartuje, když:

- Je sešlápnut spojkový pedál.

Motor se automaticky znovu nastartuje, i když není sešlápnut spojkový pedál s převodovkou v poloze **[N]**, když:

- Stisknete tlačítko **OFF** auto start/stop.
- Je otáčeno volantem.
- Dojde k pohybu vašeho vozidla.
- Brzdový pedál je při stání lehce uvolněný.
- Klesne úroveň nabití akumulátoru.

Jestliže v režimu auto start/stop bliká kontrolka (zelená)

Zcela sešlápněte pedál spojky.

- ▶ Motor automaticky znovu nastartuje.

Motor se automaticky znovu nastartuje, když:

Pokud během spuštění funkce auto start/stop používáte některé elektrické zařízení, může být toto zařízení při nastartování motoru dočasně vypnuto.

Motor se automaticky nenastartuje, pokud dojde v systému k problému. Proveďte obvyklý postup pro nastartování motoru.

▶ **Startování motoru** Str. 510, 513

Během spuštěné funkce auto start/stop se motor znovu automaticky nenastartuje, pokud:

- Bezpečnostní pás řidiče je rozepnutý. Chcete-li nechat systém auto start/stop aktivovaný, ihned si zapněte bezpečnostní pás.
- Převodovka je v jiné pozici než **[N]**. Zařadte polohu **[N]**.

▶ **Výstražná a informační hlášení informačního rozhraní řidiče** Str. 122

Pokud systém přestane fungovat, proveďte obvyklý postup pro nastartování motoru.

▶ **Startování motoru** Str. 510, 513

Jestliže v režimu auto start/stop bliká kontrolka (zelená)

V následujících situacích začne kontrolka rychle blikat:

- Po dotyku tlačítka **FRONT DEF**.
- Při používání automatické klimatizace a zvyšování vlhkosti uvnitř vozidla.
- Při používání automatické klimatizace nastane výrazný rozdíl mezi nastavenou teplotou a skutečnou teplotou interiéru vozidla.

Nastavitelný omezovač rychlosti

Tento systém umožňuje nastavit maximální rychlost, kterou nelze překročit ani sešlápnutím plynového pedálu.

Rychlostní limit vozidla lze nastavit od cca 30 km/h do cca 250 km/h.

Jak funkci použít

■ Na volantu stiskněte tlačítko **MAIN**

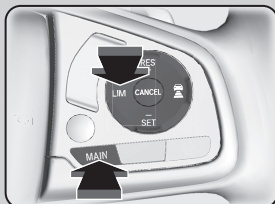

Pokud se rozsvítí jiná kontrolka, stisknutím tlačítka **LIM** přepněte na nastavitelný omezovač rychlosti.



Na přístrojové desce svítí kontrolka

Nastavitelný omezovač rychlosti je připraven k použití.

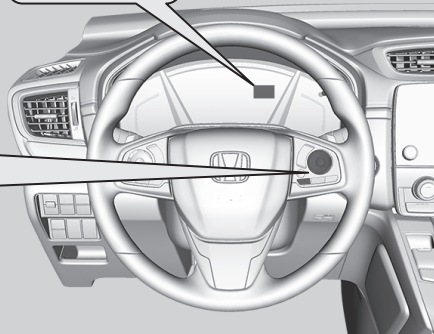

⚠ Nastavitelný omezovač rychlosti

⚠ VÝSTRAHA

Nastavitelný omezovač rychlosti má svá omezení.

Za přizpůsobení rychlosti vozidla za účelem dodržování aktuálního rychlostního limitu, a za bezpečné řízení vozidla, je vždy zodpovědný řidič.

⚠ VÝSTRAHA

Nesešlapujte plynový pedál více, než je to nutné. Udržujte vhodnou polohu plynového pedálu v závislosti na rychlosti vozidla.

Nastavitelný omezovač rychlosti nemusí při jízdě z kopce udržet nastavený limit rychlosti. Stane-li se tak, zpomalte sešlápnutím brzdového pedálu.

Když nastavitelný omezovač rychlosti nepoužíváte: Nastavitelný omezovač rychlosti vypněte stiskem tlačítka **MAIN**.

Nastavitelný omezovač rychlosti a adaptivní tempomat (ACC)* / adaptivní tempomat (ACC) se systémem LSF* nebo inteligentní omezovač rychlosti nelze používat zároveň.

Modely s mechanickou převodovkou

Když otáčky motoru klesnou, zkuste zařadit nižší stupeň.

Nastavení rychlostního limitu

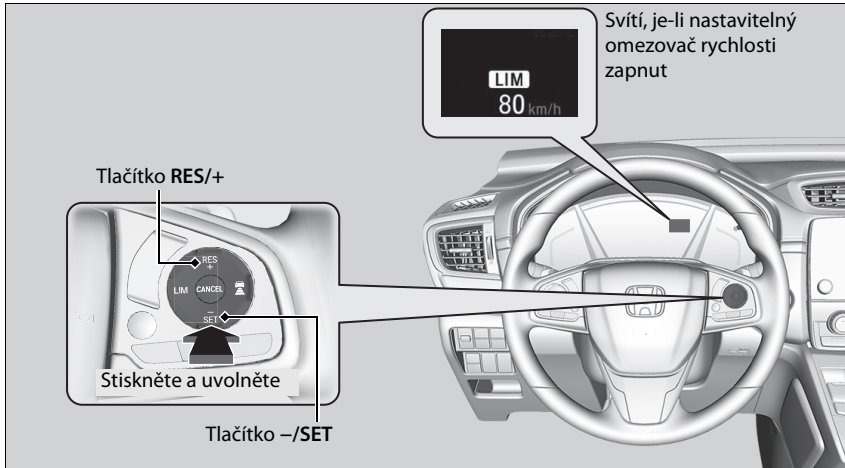

- Až dosáhnete požadované rychlosti, sundejte nohu z plynového pedálu a stiskněte tlačítko **-/SET**.
Při uvolnění tlačítka **-/SET** dojde k nastavení rychlostního limitu a nastavitelný omezovač rychlosti je zapnut. Zobrazí se rychlostní limit.
- Stiskem tlačítka **RES/+** můžete nastavit dříve nastavený limit rychlosti.

▣ Nastavení rychlostního limitu

Pokud rychlostní limit nastavíte při jízdě rychlostí nižší než 30 km/h, bude tento limit nastaven na 30 km/h.

Překročí-li vozidlo při prudkém klesání rychlostní limit o 3 km/h nebo více, zazní zvukový signál a zobrazený limit bude blikat.

Když stisknete tlačítko **RES/+** a aktuální rychlost je vyšší než dříve nastavený limit rychlosti, bude nastavitelný omezovač rychlosti nastaven na aktuální rychlost.

V informačním rozhraní řidiče můžete přepínat jednotky zobrazené nastavené rychlosti mezi km/h a mph.

▣ **Rychloměr** Str. 146

▣ **Vlastní nastavení funkcí** Str. 157, 408

■ Úprava limitu rychlosti

Rychlostní limit můžete zvýšit nebo snížit pomocí tlačítek **RES/+** a **-/SET** na volantu.

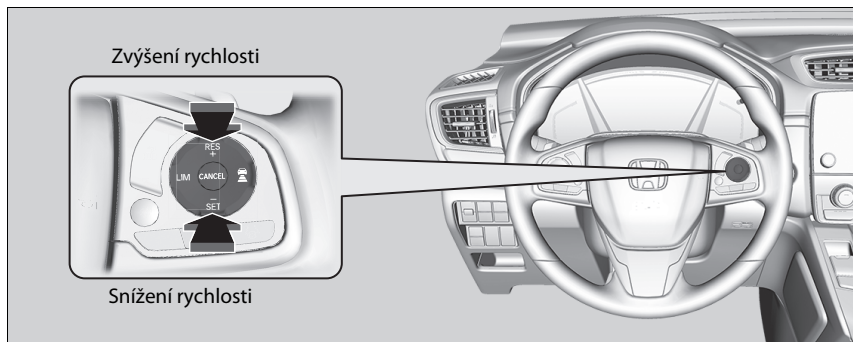

- Po každém stisknutí tlačítka se rychlostní limit zvýší nebo sníží o 1 km/h.
- Pokud podržíte tlačítko stisknuté, rychlostní limit se každých 0,5 sekundy zvýší nebo sníží v krocích po 10 km/h, dokud není dosaženo limitu systému.
- Vozidlo může zrychlovat nebo zpomalovat, dokud nebude dosažena nastavená rychlost.

■ Dočasné překročení limitu rychlosti

Limit rychlosti lze překročit úplným sešlápnutím plynového pedálu.

- Zobrazený limit rychlosti bliká.
- Při překročení rychlostního limitu zazní zvukový signál.

►► Dočasné překročení limitu rychlosti

Pokud rychlost vozidla přesáhne nastavený rychlostní limit při zcela sešlápnutém plynovém pedálu, zazní zvukový signál.

Nastavitelný omezovač rychlosti obnoví svou činnost, jakmile rychlost vozidla klesne níže než je nastavený limit rychlosti.

Vypnutí

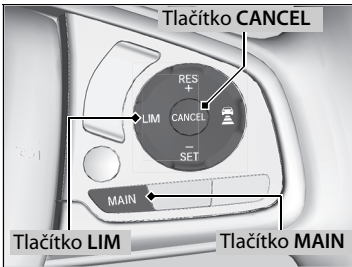

Nastavitelný omezovač rychlosti lze vypnout jedním z následujících způsobů:

- Stiskněte tlačítko **CANCEL**.
- Stiskněte tlačítko **MAIN**.
- Stiskněte tlačítko **LIM**.

Vypnutí

Pokud je stisknuto tlačítko **LIM**, nastavitelný omezovač rychlosti se změní na adaptivní tempomat (ACC)* / adaptivní tempomat (ACC) se systémem LSF* nebo inteligentní omezovač rychlosti.

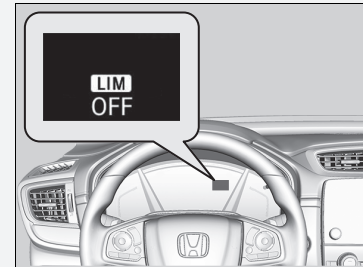

Dojde-li při používání nastavitelného omezovače rychlosti v systému k problému, zazní zvukový signál a rozsvítí se **OFF** (vypnuto). Nastavitelný omezovač rychlosti bude vypnut.

* Není k dispozici u všech modelů

Inteligentní omezovač rychlosti

Automaticky nastaví rychlostní limit, který je detekován systémem rozpoznávání dopravních značek. A tento rychlostní limit nelze překročit, ani když sešlápnete plynový pedál. Rychlostní limit můžete překročit tak, že sešlápnete plynový pedál na doraz.

➤ **Systém rozpoznávání dopravních značek** Str. 615

►► Inteligentní omezovač rychlosti

VÝSTRAHA

Inteligentní omezovač rychlosti má svá omezení. Inteligentní omezovač rychlosti se může sám nastavit na vyšší nebo nižší rychlost, než je aktuální rychlostní limit, nebo nemusí fungovat, pokud nepracuje správně systém rozpoznávání dopravních značek nebo není k dispozici žádná dopravní značka rychlostního limitu. Za přizpůsobení rychlosti vozidla za účelem dodržování aktuálního rychlostního limitu a za bezpečné řízení vozidla je vždy zodpovědný řidič.

Vozidlo bude zrychlovat podle hloubky sešlápnutí plynového pedálu, dokud nedosáhne rychlosti zjištěné systémem rozpoznávání dopravních značek.

Jak funkci použít

■ Na volantu stiskněte tlačítko **MAIN**

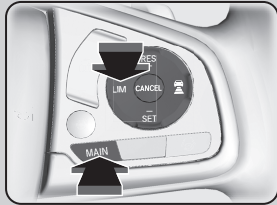

Pokud se rozsvítí jiná kontrolka, stisknutím tlačítka **LIM** přepněte na inteligentní omezovač rychlosti.



Na přístrojové desce svítí kontrolka

Inteligentní omezovač rychlosti je připraven k použití.

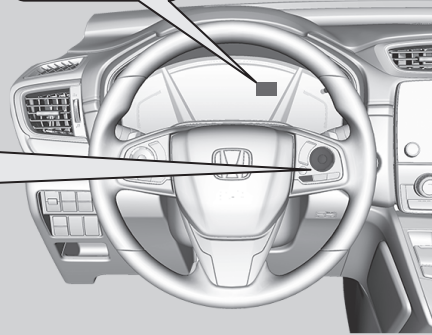

►► **Inteligentní omezovač rychlosti**

Systém je navržen tak, aby zjišťoval dopravní značky, které odpovídají směrnici Vídeňské úmluvy. Nemusí být detekovány všechny dopravní značky, ale neměly by být přehlédnuty žádné dopravní značky umístěné na okrajích silnice. Systém nemusí v některých zemích, kterými projíždíte, rozpoznat určité značky nebo situace.

► **Systém rozpoznávání dopravních značek**

Str. 615

Pokud je inteligentní omezovač rychlosti nastavený na nesprávný rychlostní limit, zkuste jednu z následujících možností:

Vypnutí

- Stiskněte tlačítko **CANCEL**.
- Stiskněte tlačítko **MAIN**.
- Stiskněte tlačítko **LIM**.

Pro dočasné překročení rychlostního limitu

- Zcela sešlápněte plynový pedál.

Inteligentní omezovač rychlosti nemusí při jízdě ze svahu udržet nastavený rychlostní limit. Stane-li se tak, zpomalte sešlápnutím brzdového pedálu.

Nebudete-li inteligentní omezovač rychlosti používat, vypněte jej stisknutím tlačítka **MAIN**.

Inteligentní omezovač rychlosti a adaptivní tempomat (ACC)* / adaptivní tempomat (ACC) se systémem LSF* nebo nastavitelný omezovač rychlosti nelze používat zároveň.

* Není k dispozici u všech modelů

Nastavení rychlostního limitu

Svítlí, když je inteligentní omezovač rychlosti nastaven na rychlostní limit, který je detekován systémem rozpoznávání dopravních značek.



Tlačítko RES/+

Stiskněte a uvolněte

Tlačítko -/SET

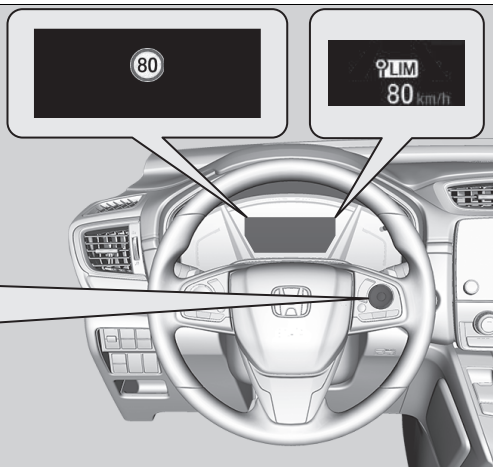

- Po uvolnění tlačítka **-/SET** nebo tlačítka **RES/+** je inteligentní omezovač rychlosti nastaven na rychlostní limit, který je detekován systémem rozpoznávání dopravních značek. Zobrazí se rychlostní limit.

►► Inteligentní omezovač rychlosti

Modely s mechanickou převodovkou

Když otáčky motoru klesnou, zkuste zařadit nižší stupeň.

Nepoužívejte inteligentní omezovač rychlosti v oblastech jiných jednotek než jednotek zobrazení inteligentního omezovače rychlosti. Změňte zobrazenou naměřenou hodnotu nastavené rychlosti vozidla na stejné jednotky jako jízdní oblasti.

► **Rychloměr** Str. 146

► **Vlastní nastavení funkcí** Str. 157, 408

►► Nastavení rychlostního limitu

Pokud jste nastavili inteligentní omezovač rychlosti v době, kdy byl rychlostní limit, který detekoval systém rozpoznávání dopravních značek, méně než 30 km/h, mohou funkce omezení rychlosti a funkce výstrahy přejít do režimu pozastavení.

Pokud je rychlost vozidla vyšší než rychlostní limit, který detekuje systém rozpoznávání dopravních značek, vozidlo pomalu zpomalí až na rychlostní limit nebo méně. Pokud je to nutné, zpomalte sešlápnutím brzdového pedálu.

A překročí-li vozidlo rychlostní limit o 3 km/h nebo více, zazní zvukový signál a bude blikat zobrazený rychlostní limit.

■ Když systém rozpoznávání dopravních značek detekuje novou značku rychlostního limitu

Inteligentní omezovač rychlosti je nastaven na nový rychlostní limit, který byl detekován systémem rozpoznávání dopravních značek.

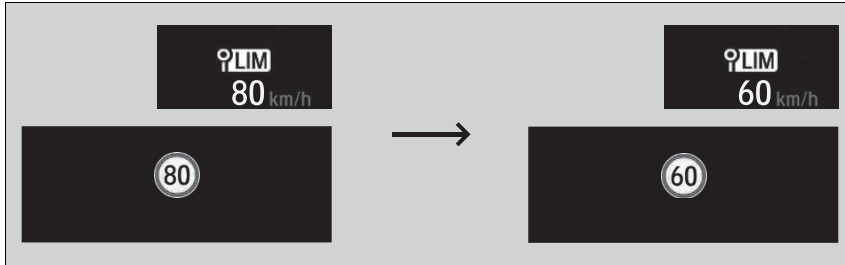

■ Funkce omezení rychlosti a funkce výstrahy se mohou přepnout do režimu pozastavení, pokud není k dispozici žádná dopravní značka rychlostního limitu na obrazovce systému rozpoznávání dopravních značek, když:

- Byl zjištěn konec rychlostního limitu nebo jiného stanoveného limitu.
- Vaše vozidlo najede/sjede z dálnice nebo z hlavní silnice.
- Na křižovatce zatáčíte se zapnutými směrovými světly.

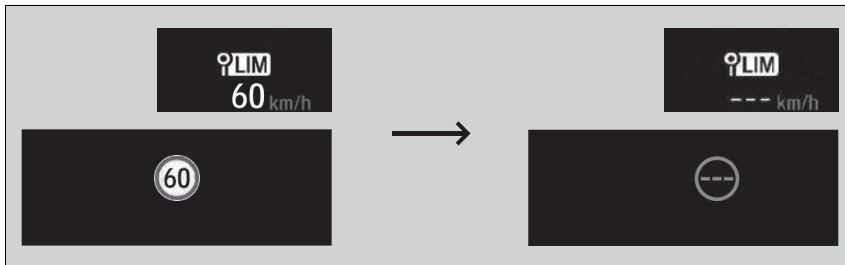

► Nastavení rychlostního limitu

Inteligentní omezovač rychlosti se také může přepnout do režimu pozastavení, pokud systém rozpoznávání dopravních značek detekuje pouze doplňující dopravní značky rychlostního limitu.

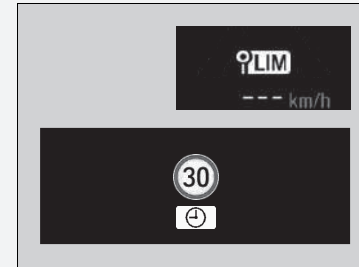

■ **Když systém rozpoznávání dopravních značek detekuje značku rychlostního limitu, zatímco je inteligentní omezovač rychlosti pozastaven**

Funkce omezení rychlosti a funkce výstrahy se automaticky obnoví.

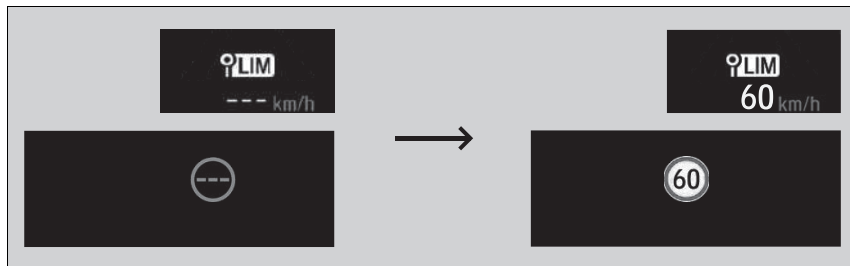

■ **Když systém rozpoznávání dopravních značek nedetekuje značku rychlostního limitu, zatímco je inteligentní omezovač rychlosti aktivován**

Během jízdy, kromě toho, že systém rozpoznávání dopravních značek nedetekuje žádnou značku rychlostního limitu, nemusí také tento systém zobrazovat žádný rychlostní limit.

Funkce inteligentního omezovače rychlosti však pokračují v činnosti.

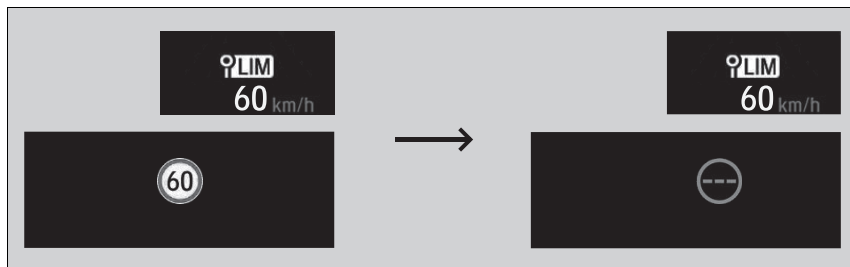

Úprava limitu rychlosti

Rychlostní limit můžete zvýšit nebo snížit pomocí tlačítek **RES/+** a **-/SET** na volantu.

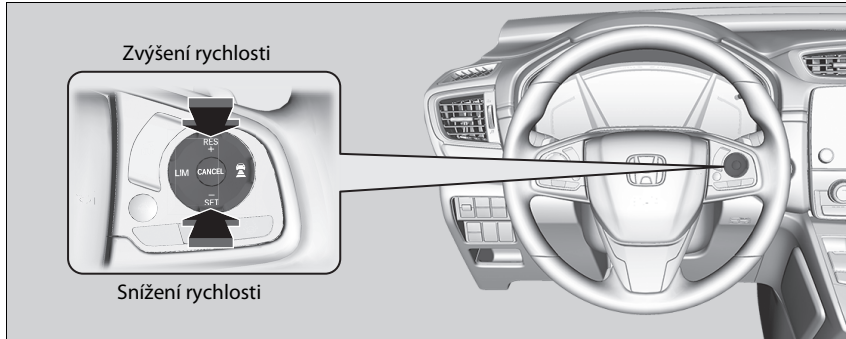

- Po každém stisknutí daného tlačítka se rychlostní limit zvýší nebo sníží o přibližně 1 km/h.
- Rychlostní limit můžete zvýšit až o +10 km/h na základě rychlostního limitu, který je detekován systémem rozpoznávání dopravních značek.
- Rychlostní limit můžete snížit až o -10 km/h na základě rychlostního limitu, který je detekován systémem rozpoznávání dopravních značek.
- Nyní můžete zrychlovat, dokud nedosáhnete nastavené rychlosti. Pokud je rychlost vozidla vyšší než rychlostní limit, který detekuje systém rozpoznávání dopravních značek, vozidlo pomalu zpomalí až na rychlostní limit.

Dočasné překročení limitu rychlosti

Limit rychlosti lze překročit úplným sešlápnutím plynového pedálu.

- Zobraný rychlostní limit bliká.
Při překročení rychlostního limitu zazní zvukový signál.

Úprava limitu rychlosti

Záporná nebo kladná odchylka s ohledem na rychlostní limit se bude automaticky resetovat, pokud systém rozpoznávání dopravních značek detekuje novou značku rychlostního limitu.

Rychlostní limit nemůžete snížit na hodnotu nižší než 30 km/h.

Dočasné překročení limitu rychlosti

Pokud rychlost vozidla přesáhne nastavený rychlostní limit při zcela sešlápnutém plynovém pedálu, zazní zvukový signál.

Inteligentní omezovač rychlosti obnoví svou činnost, jakmile rychlost vozidla klesne níže, než je nastavený rychlostní limit.

Vypnutí

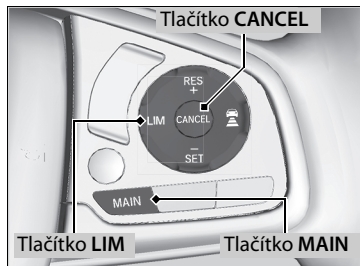

Inteligentní omezovač rychlosti lze vypnout jedním z následujících způsobů:

- Stiskněte tlačítko **CANCEL**.
- Stiskněte tlačítko **MAIN**.
- Stiskněte tlačítko **LIM**.

Vypnutí

Pokud je stisknuto tlačítko **LIM**, inteligentní omezovač rychlosti se změní na adaptivní tempomat (ACC)* / adaptivní tempomat (ACC) se systémem LSF* nebo nastavitelný omezovač rychlosti.



Dojde-li při používání inteligentního omezovače rychlosti v systému nebo v systému rozpoznávání dopravních značek k problému, zazní zvukový signál a rozsvítí se **OFF** (VYPNUTO). Inteligentní omezovač rychlosti bude vypnut.

☑ **Systém rozpoznávání dopravních značek**

Str. 615

Pomocný stabilizační systém vozidla (VSA)

Systém VSA pomáhá stabilizovat vozidlo při projíždění zatáček, pokud vozidlo zatáčí více či méně, než bylo zamýšleno. Také pomáhá udržet trakci na kluzkém povrchu. Činí tak prostřednictvím regulace výkonu motoru a selektivního brzdění.

Funkce systému VSA

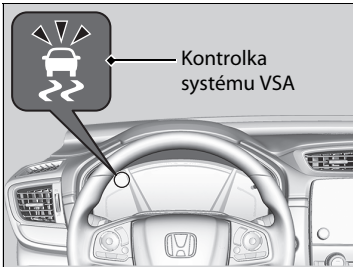

Když se VSA aktivuje, můžete si všimnout, že motor nereaguje na plynový pedál. Také si můžete všimnout hluku z hydraulického systému. Rovněž uvidíte blikající kontrolku.

► Pomocný stabilizační systém vozidla (VSA)

Jsou-li na vozidle namontovány pneumatiky různých typů a rozměrů, VSA nemusí fungovat správně. Používejte pneumatiky stejného rozměru a typu, dbejte, aby měly předepsaný tlak vzduchu.

Pokud se kontrolka systému VSA rozsvítí za jízdy a zůstane svítit, mohlo dojít k problému se systémem. Přestože to nemusí vadit při běžné jízdě, nechejte své vozidlo okamžitě zkontrolovat u dealera.

VSA neumí zlepšit stabilitu za všech jízdních podmínek a neovládá celý brzdový systém. Musíte řídit a projíždět zatáčky rychlostí, která je vhodná pro dané podmínky a vždy dostatečně dbát na bezpečnost.

Hlavní funkce systému VSA je všeobecně známa jako elektronická stabilizace (Electronic Stability Control, ESC). Systém zároveň zajišťuje i funkci řízení trakce.

Když zapnete po opětovném připojení akumulátoru a otočení spínače zapalování do polohy ZAPNUTO *, mohou se rozsvítit kontrolky adaptivního tempomatu (ACC)*, adaptivního tempomatu (ACC) s asistentem pro jízdu v kolonách (LSF)*, systému pro zmírnění rizika vyjetí z komunikace, pomocného stabilizačního systému vozidla (VSA), VYPNUTÍ pomocného stabilizačního systému, nízkého tlaku v pneumatikách / systému sledování tlaku v pneumatikách, systému pro zmírnění následků nehody (CMBS) a parkovací brzdy a brzdového systému (žlutá) spolu se zprávou v informačním rozhraní řidiče. Jedte krátce rychlostí vyšší než 20 km/h. Všechny kontrolky musí zhasnout. Pokud nějaká nezhasne, nechte vozidlo prohlédnout u dealera.

* 1: Modely vybavené systémem bezklíčového vstupu mají namísto spínače zapalování tlačítko

ENGINE START/STOP.

* Není k dispozici u všech modelů

Vypínač VSA

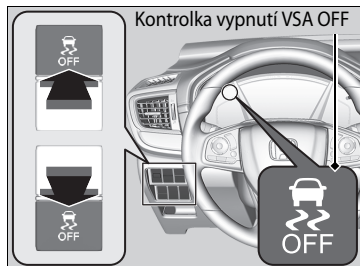

Toto tlačítko je na ovládacím panelu na straně řidiče. Chcete-li systém VSA / funkce systému VSA dočasně vyřadit, stiskněte a přidržte tlačítko, dokud neuslyšíte zvukový signál.

Vozidlo bude normálně brzdit a zatáčet, ale funkce řízení trakce bude méně účinná.

Aktivaci/funkce systému VSA můžete obnovit tlačítkem : držte tlačítko, dokud nezazní pípnutí.

VSA se zapíná pokaždé při startu motoru, dokonce i když jste jej při poslední jízdě vypnuli.

►► Pomocný stabilizační systém vozidla (VSA)

Za určitých zvláštních podmínek, kdy vaše vozidlo uvízne v mělkém blátě nebo čerstvém sněhu, může jeho vyproštění být snadnější díky dočasnému vypnutí VSA.

Po stisknutí tlačítka  funkce řízení trakce ztrácí na účinnosti. To umožňuje kolům protáčet se při nízké rychlosti volněji. Vyprošťovat vozidlo s vypnutým VSA se pokoušejte pouze tehdy, pokud nejste schopni vozidlo vyprostit se zapnutým VSA.

Okamžitě poté, co vozidlo vyprostité, VSA znovu zapněte. Nedoporučujeme jízdu s vypnutým systémem VSA.

Ohledně nastartování motoru nebo za jízdy můžete během provádění systémových kontrol z motorového prostoru slyšet zvuk elektromotoru. To je normální.

Podpora svižného ovládání

Lehce přibrzdí každé z předních a zadních kol podle potřeby, když otáčíte volantem, a pomáhá podporovat stabilitu a výkon vozidla během projíždění zatáčkou.

▣ Podpora svižného ovládání

Systém podpory svižného ovládání neumí zlepšit stabilitu za všech jízdních podmínek. Musíte řídit a projíždět zatáčky rychlostí, která je vhodný pro dané podmínky a vždy dostatečně dbát na bezpečnost.

Pokud se kontrolka systému VSA rozsvítí za jízdy a zůstane svítit, pak se systém neaktivuje.

Když je systém podpory svižného ovládání aktivován, může být slyšet zvuk vycházející z motorového prostoru. To je normální.

AWD v reálném čase s inteligentním řízením *

Vaše vozidlo je vybaveno systémem AWD. Jakmile systém detekuje ztrátu přílnavosti předních kol, automaticky přenesení určitý výkon na zadní kola. To umožňuje dokonale využít přílnavost a zvýšit pohyblivost vozidla.

Stále však musíte být při zrychlování, řízení a brzdění stejně opatrní jako u vozidel s pohonem dvou kol.

Při nadměrném protáčení všech čtyř kol a přehřátí systému AWD budou poháněna pouze přední kola. Zastavte a počkejte, až systém vychladne.

►► AWD v reálném čase s inteligentním řízením *

POZNÁMKA

Vyvarujte se trvalému protáčení předních kol vozidla. Trvalé protáčení předních kol může vést k poškození převodovky nebo zadního diferenciálu.

Jsou-li na vozidle namontovány pneumatiky různých typů a rozměrů, systém AWD nemusí fungovat správně. Používejte pneumatiky stejného rozměru a typu, dbejte, aby měly předepsaný tlak vzduchu.

➡ **Výměna pneumatiky a kola** Str. 707

System sledování tlaku v pneumatikách

System sledování tlaku v pneumatikách místo přímého měření tlaku v každé pneumatice sleduje a porovnává poloměr valení a rotační charakteristiky jednotlivých kol a pneumatik při jízdě, aby určil, zda některá pneumatika není podhuštěná.

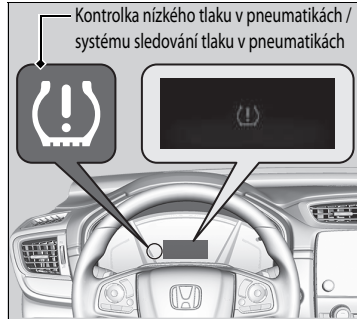

V tomto případě se rozsvítí kontrolka nízkého tlaku v pneumatikách / systému sledování tlaku v pneumatikách a v informačním rozhraní řidiče se zobrazí příslušná zpráva.

*1: Modely vybavené systémem bezklíčového vstupu mají namísto spínače zapalování tlačítko **ENGINE START/STOP**.

* Není k dispozici u všech modelů

System sledování tlaku v pneumatikách

System pneumatiky nemonitoruje při jízdě nízkou rychlostí.

Podmínky, například nízká okolní teplota a změna nadmořské výšky, přímo ovlivňují tlak pneumatiky a mohou vyvolat spuštění kontrolky nízkého tlaku v pneumatikách / systému sledování tlaku v pneumatikách.

Tlak v pneumatikách zkontrolován a naplněn:

- Za teplého počasí může se podhustit v chladnějším počasí.
- Za studeného počasí může se přehustit v teplejším počasí.

Kontrolka nízkého tlaku v pneumatikách / systému sledování tlaku v pneumatikách se nerozsvítí v důsledku přehuštění.

Jsou-li na vozidle namontovány pneumatiky různých typů a rozměrů, system sledování tlaku v pneumatikách nemusí fungovat správně.

Používejte pneumatiky stejného rozměru a typu.

► **Kontrola a údržba pneumatik** Str. 705

Když zapnete po opětovném připojení akumulátoru a otočení spínače zapalování do polohy ZAPNUTO *1, mohou se rozsvítit kontrolky adaptivního tempomatu (ACC)*, adaptivního tempomatu (ACC) s asistentem pro jízdu v kolonách (LSF)*, systému pro zmírnění rizika vyjetí z komunikace, pomocného stabilizačního systému vozidla (VSA), VYPNUTÍ pomocného stabilizačního systému, nízkého tlaku v pneumatikách / systému sledování tlaku v pneumatikách, systému pro zmírnění následků nehody (CMBS) a parkovací brzdy a brzdového systému (žlutá) spolu se zprávou v informačním rozhraní řidiče. Jděte krátce rychlostí vyšší než 20 km/h. Všechny kontrolky musí zhasnout. Pokud nějaká nezhasne, nechte vozidlo prohlédnout u dealera.

Inicializace systému sledování tlaku v pneumatikách

Inicializaci systému sledování tlaku v pneumatikách je nutné spustit vždy, když:

- Nastavujete tlak v jedné nebo více pneumatikách.
- Otáčíte pneumatikami.
- Vyměníte jednu nebo více pneumatik.

Před inicializací systému sledování tlaku v pneumatikách:

- Nastavte tlak vzduchu za studena ve všech čtyřech pneumatikách.
 - ➔ **Kontrola pneumatik** Str. 705

Zkontrolujte, zda:

- Je vozidlo zcela zastaveno.

Modely s převodovkou s plynule měnitelným převodem

- Převodovka je v poloze **P**.

Modely s mechanickou převodovkou

- Řadicí páka je v poloze **N**.

Všechny modely

- Spínač zapalování je v poloze ZAPNUTO **II***1.

*1: Modely vybavené systémem bezklíčového vstupu mají namísto spínače zapalování tlačítko **ENGINE START/STOP**.

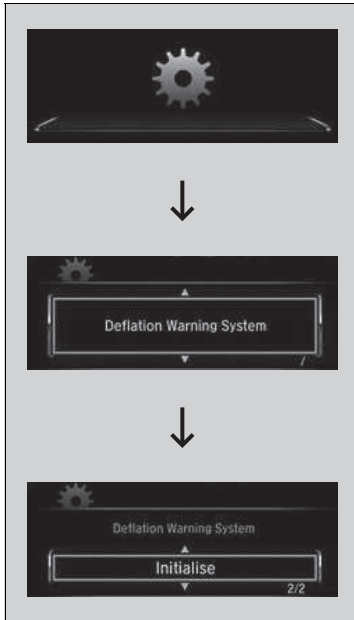

Modely s barevným audiosystémem

Systém lze inicializovat pomocí funkcí v informačním rozhraní řidiče.

1. Stiskněte tlačítko a poté pro výběr možnosti (úprava nastavení), poté stiskněte tlačítko **ENTER**.

► Na displeji se zobrazí **Deflation Warning System** (systém sledování tlaku v pneumatikách).

2. Stiskněte tlačítko **ENTER**.

► Displej se přepne na obrazovku pro nastavení přízpůsobení, kde lze zvolit možnost **Cancel** (zrušit) nebo **Initialise** (kalibrovat).

3. Stiskněte tlačítko a vyberte možnost **Initialise** (kalibrovat), poté stiskněte tlačítko **ENTER**.

► Zobrazí se obrazovka **Completed** (hotovo) a displej se vrátí na obrazovku nabídky přízpůsobení.

- Jestliže se zobrazí hlášení **Failed** (neúspěch), opakujte kroky 2–3.
- Proces inicializace se dokončí automaticky.

►► Systém sledování tlaku v pneumatikách

Kontrolka nízkého tlaku v pneumatikách/systému sledování tlaku v pneumatikách se může rozsvítit se zpožděním nebo se nerozsvítit vůbec, když:

- Prudce zrychlíte, zpomalíte nebo otočíte volantem.
- Jedete po zasněžených nebo kluzkých vozovkách.
- Jsou používány sněhové řetězy.

Kontrolka nízkého tlaku v pneumatikách/systému sledování tlaku v pneumatikách se může rozsvítit za těchto podmínek:

- Používá se rezervní dojezdová pneumatika.
- Větší a nerovnoměrně zatížení pneumatik, například při tažení přívěsu, než při inicializaci.
- Jsou používány sněhové řetězy.

►► Inicializace systému sledování tlaku v pneumatikách

- Systém sledování tlaku v pneumatikách nelze inicializovat, pokud pojedete s rezervní dojezdovou pneumatikou.
- Inicializační proces vyžaduje cca 30 minut souvislé jízdy rychlostí 40–100 km/h.
- Pokud je během této doby zapnuto zapalování a vozidlo se do 45 sekund nepohne, lze si všimnout krátkého rozsvícení kontrolky nízkého tlaku v pneumatikách. Jde o normální jev a signalizuje, že proces inicializace ještě není dokončen.

Pokud jsou nasazeny sněhové řetězy, před inicializací systému sledování tlaku v pneumatikách je odstraňte.

Pokud se kontrolka nízkého tlaku v pneumatikách/systému sledování tlaku v pneumatikách rozsvítí i v případě, že jsou nainstalovány správně nahuštěné a předepsané pneumatiky, vozidlo nechte prohlédnout u dealera.

Doporučujeme, aby nové pneumatiky byly stejné značky, modelu a velikosti jako ty původní. O podrobnosti požádejte dealera.



Modely s displejem audiosystému

Systém můžete inicializovat pomocí funkcí nastavených na informační/audio obrazovce.

1. Nastavte režim napájení do polohy ZAPNUTO.
2. Vyberte možnost .
3. Vyberte možnost **Nastavení**
4. Vyberte možnost **Vozidlo**.
5. Vyberte **Kalibrace TPMS**.
6. Vyberte možnost **Zrušit** nebo **Kalibrovat**.

- Jestliže se zobrazí hlášení **Neúspěch**, opakujte kroky 4–5.
- Proces inicializace se dokončí automaticky.

Úprava rozptylu světlometů

Jízda vozidlem s pravostranným řízením v pravostranném provozu nebo vozidlem s levostranným řízením v levostranném provozu způsobuje oslnění protijedoucích vozidel. Rozptyl paprsků světlometů musíte upravit krycí páskou.

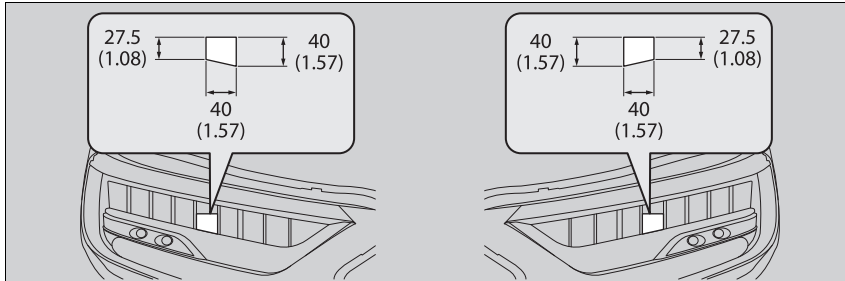

1. Připravte si dva kusy krycí pásky, rozměry 40 mm šířka a 40 mm délka.
 - Použijte krycí pásku nepropouštějící světlo, jako je těsnicí voděodolná vinylová páska.
2. Nalepte pásku na vnější část světlometu podle znázornění na obrázku.

Úprava rozptylu světlometů

Dejte pozor, abyste pásku nenalepili na nesprávné místo. Není-li paprsek světlometu rozptýlen správně, nemusí vyhovovat zákonným požadavkům vaší země. O podrobnostech se informujte u dealera.

Systém detekce objektů v mrtvém úhlu (BSI)*

Systém je určen k detekci vozidel v určených výstražných zónách v blízkosti vašeho vozidla, zejména na špatně viditelných místech, která se obecně označují jako „mrtvé body“. Pokud systém detekuje vozidla, která se blíží zezadu v okolních jízdních, rozsvítí se na několik sekund příslušná kontrolka jako asistence při změně jízdního pruhu.

System detekce objektů v mrtvém úhlu (BSI)*

VÝSTRAHA

Pokud si sami pohledem neověříte, že je přejetí do jiného jízdního pruhu bezpečné, může dojít k nehodě a vážnému zranění nebo úmrtí.

Při změně jízdního pruhu nespolehejte pouze na systém detekce objektů v mrtvém úhlu (BSI).



Před změnou jízdního pruhu se vždy se podívejte do všech zpětných zrcátek, zda vedle vás nebo za vámi nejede nějaké vozidlo.

Důležitá bezpečnostní připomínka

Jako všechny asistenční systémy má i systém detekce objektů v mrtvém úhlu svá omezení. Pokud se budete na systém detekce objektů v mrtvém úhlu příliš spoléhat, může dojít k nehodě.

Systém má zajišťovat pouze vaše pohodlí.

I když je objekt ve výstražné zóně, mohou nastat následující situace.

- Výstražná kontrolka systému detekce objektů v mrtvém úhlu se nemusí rozsvítit z důvodu nějaké překážky (cákance atd.) a v informačním rozhraní řidiče se zobrazí ikona .
- Výstražná kontrolka systému detekce objektů v mrtvém úhlu se může rozsvítit i se zobrazením hlášení  v informačním rozhraní řidiče.

■ Jak systém funguje

- Radarové snímače zjistí vozidlo ve výstražné zóně, když vaše vozidlo jede vpřed rychlostí 20 km/h nebo rychleji.

Radarové snímače: pod rohy zadního nárazníku

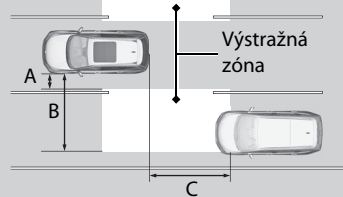

Rozsah výstražné zóny

- A: přibližně 0,5 m
- B: přibližně 3 m
- C: přibližně 3 m

►► System detekce objektů v mrtvém úhlu (BSI)*

Nastavení systému detekce objektů v mrtvém úhlu můžete změnit.

► **Vlastní nastavení funkcí** Str. 408

Při tažení přívěsu systém vypnete.

System nemusí fungovat správně z následujících důvodů:

- Hmotnost naloženého nákladu nakloní vozidlo a změní tak rozsah oblasti pokryté radarem.
- Radarové snímače mohou detekovat samotný přívěs a způsobit tak rozsvícení výstražných kontrolky systému detekce objektů v mrtvém úhlu.

Výstražná kontrolka systému detekce objektů v mrtvém úhlu se nemusí rozsvítit za následujících okolností:

- Vozidlo nezůstává ve výstražné zóně déle než dvě sekundy.
- Vozidlo je zaparkované v krajním jízdním pruhu.
- Rozdíl rychlostí mezi vaším vozidlem a vozidlem, které předjíždíte, je větší než 10 km/h.
- K vašemu vozidlu se blíží nebo jej předjíždí objekt, který není detekován radarovým snímačem.
- Jestliže vozidlo v sousedním jízdním pruhu je motocykl nebo jiné malé vozidlo.

Modely s převodovkou s plynule měnitelným převodem

System nefunguje při volbě **R**.

* Není k dispozici u všech modelů

■ Pokud systém detekuje vozidlo

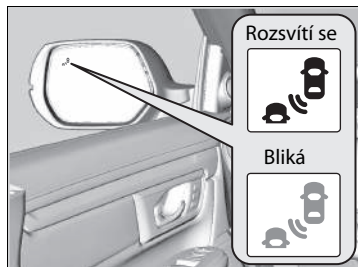

Výstražná kontrolka systému detekce objektů v mrtvém úhlu:
Nachází se na obou vnějších zpětných zrcátkách.

Rozsvítí se v následujících případech:

- Do výstražné zóny vjede ze zadu jiné vozidlo, které vás chce předjet, a rozdíl vašich rychlostí není vyšší než 50 km/h.
- Předjíždíte vozidlo a rozdíl vašich rychlostí není vyšší než 20 km/h.

Kontrolka bliká a zazní zvukový signál, jestliže:

Pohnete páčkou směrových světel ve směru rozpoznávaného vozidla. Zvukový signál zazní třikrát.

►► System detekce objektů v mrtvém úhlu (BSI)*

Činnost systému detekce objektů v mrtvém úhlu může být negativně ovlivněna v těchto případech:

- Jsou detekovány různé objekty (svodidla, sloupky, stromy atd.).
- Ve výstražné zóně je objekt, který neodráží rádiové vlny dobře, např. motocykl.
- Vozidlo jede po klikaté cestě.
- Vozidlo přejede z krajního jízdního pruhu do sousedního jízdního pruhu.
- Systém zachytí vnější elektrické rušení.
- Zadní nárazník nebo snímače byly nesprávně opraveny nebo došlo k deformaci zadního nárazníku.
- Byla změněna orientace snímačů.
- Za špatného počasí (déšť, sníh a mlha).
- Při jízdě na hrbolaté silnici.
- Při projíždění ostrých zatáček, ve kterých se mírně naklání vozidlo.

Pro správné fungování systému detekce objektů v mrtvém úhlu:

- Rohová oblast zadního nárazníku musí být vždy čistá.
- Nezakrývejte rohovou oblast zadního nárazníku žádnými štítky ani nálepkami.
- Pokud chcete nechat opravit rohovou oblast zadního nárazníku nebo radarové snímače, nebo pokud rohová oblast zadního nárazníku utrpěla silný náraz, odvezte vozidlo k dealerovi.

Honda Sensing je systém podpory řízení, který využívá dva různé druhy snímačů: radarový snímač umístěný v masce chladiče a přední snímáči kameru instalovanou na vnitřní straně čelního skla za zpětným zrcátkem.

Systém Honda Sensing má následující funkce.

■ **Funkce, jejichž aktivace nevyžaduje použití spínače:**

- Systém pro zmírnění následků nehody (CMBS) ➤ Str. 558
- Systém pro zmírnění rizika vyjetí z komunikace ➤ Str. 609
- Systém rozpoznávání dopravních značek ➤ Str. 615

■ **Funkce, jejichž aktivace vyžaduje použití spínače:**

- Adaptivní tempomat (ACC) s asistentem pro jízdu v kolonách (LSF)* ➤ Str. 569
- Adaptivní tempomat (ACC)* ➤ Str. 586
- Systém pro udržování v jízdním pruhu (LKAS) ➤ Str. 601

* Není k dispozici u všech modelů

■ Spínače provozu systému ACC* / ACC s LSF* / LKAS

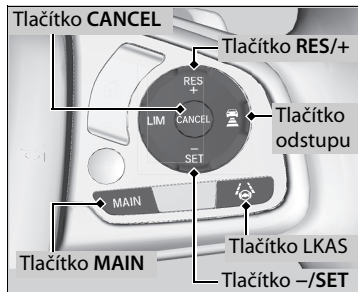

■ Tlačítko MAIN

Stisknutím aktivujete pohotovostní režim systému ACC*, ACC s LSF* a LKAS. Nebo stisknutím tyto systémy vypněte.

■ Tlačítko LKAS

Stisknutím aktivujete nebo vypněte systém LKAS.

■ Tlačítka RES/+ a -/SET

Stiskem tlačítka **RES/+** obnovíte systém ACC* / ACC s LSF* nebo zvýšíte rychlost vozidla.

Stiskem tlačítka **-/SET** nastavíte systém ACC* / ACC s LSF* nebo snížíte rychlost vozidla.

■ Tlačítko odstupů

Chcete-li změnit odstup systému ACC* / ACC s LSF*, stiskněte tlačítko  (odstup).

■ Tlačítko CANCEL

Stisknutím ukončíte systém ACC* / ACC s LSF*.

Obsah informačního rozhraní řidiče

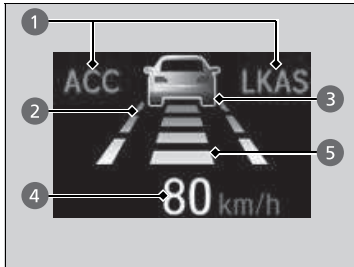

Můžete sledovat aktuální stav systému ACC*, ACC s LSF* a LKAS.

- ➊ Ukazuje, že je možné aktivovat systémy ACC*, ACC s LSF* a LKAS.
- ➋ Ukazuje, že je systém LKAS aktivovaný a zda jsou detekovány jízdní pruhy.
- ➌ Ukazuje, zda je detekováno vozidlo vpředu.
- ➍ Zobrazuje nastavenou rychlost vozidla.
- ➎ Zobrazuje nastavený odstup od vozidla.

Obsah informačního rozhraní řidiče

Na průhledovém displeji* si můžete zobrazit aktuální stav jednotlivých funkcí.

➤ **Průhledový displej*** Str. 168

* Není k dispozici u všech modelů

System pro zmírnění následků nehody (CMBS)

Může pomoci, hrozí-li možnost srážky vašeho vozidla s vozidlem nebo chodcem před vámi. Účelem systému CMBS je upozornit vás v případě potenciálního nárazu a snížit rychlost vašeho vozidla, jakmile je nebezpečí nárazu považováno za nevyhnutelné, čímž dojde ke snížení závažnosti kolize.

System pro zmírnění následků nehody (CMBS)

Důležitá bezpečnostní připomínka

System CMBS je navržen, aby snížil míru závažnosti nevyhnutelné srážky. Srážce nezabraňuje, ani vozidlo automaticky nezastaví. Je nadále vaší odpovědností sešlápnout brzdový pedál a řídit volantem přiměřeně dle jízdních podmínek.

Modely s mechanickou převodovkou

Když se aktivuje system CMBS, může se automaticky vypnout motor. Pokud se motor vypne, nastartujte ho normálním způsobem.

▶ **Startování motoru** Str. 510, 513

Za určitých podmínek se CMBS nemusí aktivovat nebo nemusí detekovat vozidlo před vámi:

▶ **Podmínky funkce a omezení systému CMBS**
Str. 563

Můžete si přečíst informace ohledně manipulace s kamerou vybavenou tímto systémem.

▶ **Přední snímací kamera** Str. 623

Pokyny ohledně správného zacházení s radarovým snímačem naleznete na následující straně.

▶ **Radarový snímač** Str. 625

Jak systém funguje

Kdy funkci použít

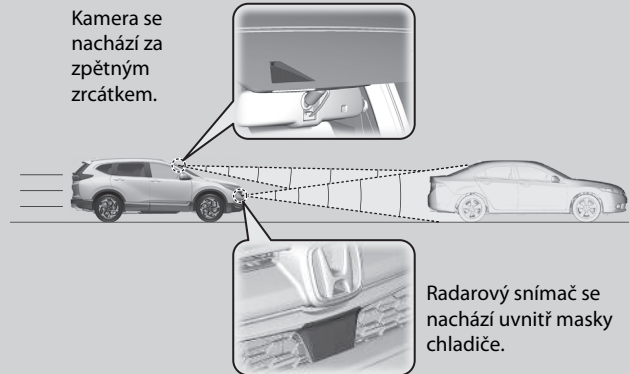

Systém zahájí monitorování vozovky před vaším vozidlem, dosáhne-li jeho rychlost cca 5 km/h a před vámi je jiné vozidlo.

Systém CMBS se aktivuje za těchto podmínek:

- Rozdíl rychlostí mezi vaším vozidlem a zjištěným vozidlem či chodcem před vámi je cca 5 km/h a více a hrozí riziko srážky.
- Rychlost vašeho vozidla je cca 100 km/h nebo méně a hrozí riziko srážky:
 - s vozidlem zjištěným před vámi, které stojí, jede proti vám nebo jede ve vašem směru,
 - s chodcem zjištěným před vámi.
- Rychlost vašeho vozidla je vyšší než 100 km/h a hrozí riziko srážky s vozidlem zjištěným před vámi, které jede ve vašem směru.

▶▶ Jak systém funguje

Systém CMBS může při aktivaci automaticky aktivovat brzdy. Jestliže vozidlo zastaví nebo potenciální kolize přestane hrozit, systém se deaktivuje.

■ Kdy se systém aktivuje

Systém poskytuje vizuální a zvukové upozornění na možnou srážku, které se zruší, pokud ke kolizi nedojde.

- ▶ Proveďte přiměřené opatření, abyste srážce zabránili (zabrzděte, změňte jízdní pruh atd.).

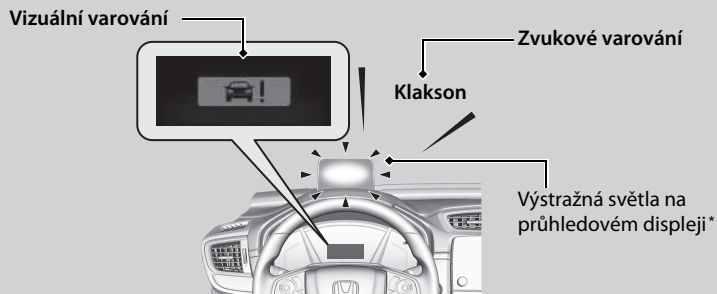

V první úrovni upozornění systému na hrozící srážku můžete změnit vzdálenost (**Far/Normal/Near** (dlouhá/normální/krátká)) mezi vozidly a upozornění se zobrazí podle nastavení v informačním rozhraní řidiče nebo na informační/audio obrazovce.

- ▶ **Vlastní nastavení funkcí** Str. 157, 408

▶▶ Jak systém funguje

Kamera v systému CMBS je také určena k rozpoznávání chodců.

Za určitých podmínek se tato funkce detekce chodců nemusí aktivovat nebo nemusí detekovat chodce před vámi.

Tyto podmínky jsou uvedeny na seznamu omezení detekce chodců.

▶▶ Podmínky funkce a omezení systému CMBS

Str. 563

Výstraha na průhledovém displeji* využívá obrazovku umístěnou na přední části palubní desky.

Nezakrývejte obrazovku ani ji nepolijte žádnými tekutinami.

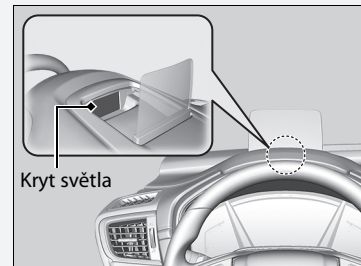

■ Úrovně upozornění na hrozící srážku

Systém má tři úrovně upozornění na hrozící srážku. Podle okolností však systém CMBS nemusí projít všemi úrovněmi, než spustí poslední úroveň.

Vzdálenosti mezi vozidly		CMBS			
		Snímače detekují vozidlo	Elektronický předpínač	Zvukové a vizuální VÝSTRAHY	Brzdy
Úroveň jedna	<p>Normální Dlouhá Krátká Vozidlo před vámi Vaše vozidlo</p>	Hrozí riziko srážky s vozidlem před vámi.	—	Při nastavení Dlouhá se vizuální a zvuková výstraha aktivuje při delší vzdálenosti od vozidla před vámi než při nastavení Normální , zatímco při nastavení Krátká naopak při vzdálenosti kratší než s nastavenou možností Normální .	—
Úroveň dvě	<p>Vaše vozidlo Vozidlo před vámi</p>	Riziko srážky se zvýšilo, doba na reakci se zkrátila.	Několikrát jemně přitáhne bezpečnostní pás řidiče, provede tak fyzickou výstrahu. 	Vizuální a zvukové výstrahy	Mírné brzdění
Úroveň tři	<p>Vaše vozidlo Vozidlo před vámi</p>	CMBS určí, že srážka je nevyhnutelná.	Pevně přitáhne bezpečnostní pásy řidiče a spolujezdce. 		Silné brzdění

Zapnutí a vypnutí systému CMBS

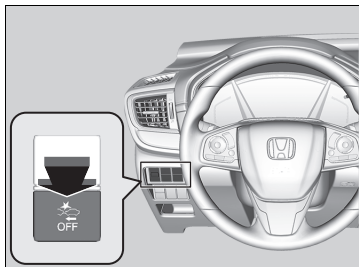

Stiskněte toto tlačítko a držte jej, dokud nezazní zvukový signál oznamující zapnutí nebo vypnutí systému.

Při vypnutí CMBS:

- Rozsvítí se kontrolka CMBS na panelu přístrojů.
- Hlášení v informačním rozhraní řidiče vás upozorní, že systém je vypnutý.

CMBS se zapíná pokaždé při startu motoru, dokonce i když jste jej při poslední jízdě vypnuli.

System pro zmírnění následků nehody (CMBS)

CMBS se může automaticky vypnout a kontrolka CMBS se za určitých podmínek rozsvítí a zůstane svítit.

Podmínky funkce a omezení systému CMBS

Str. 563

Když se systém CMBS aktivuje, zůstane v chodu i po částečném sešlápnutí plynového pedálu. Při sešlápnutí až na doraz bude ale systém deaktivován.

Když zapnete po opětovném připojení akumulátoru a otočení spínače zapalování do polohy ZAPNUTO **II***1, mohou se rozsvítit kontrolky adaptivního tempomatu (ACC)*, adaptivního tempomatu (ACC) s asistentem pro jízdu v kolonách (LSF)*, systému pro zmírnění rizika vyjetí z komunikace, pomocného stabilizačního systému vozidla (VSA), VYPNUTÍ pomocného stabilizačního systému, nízkého tlaku v pneumatikách / systému sledování tlaku v pneumatikách, systému pro zmírnění následků nehody (CMBS) a parkovací brzdy a brzdového systému (žlutá) spolu se zprávou v informačním rozhraní řidiče. Jděte krátce rychlostí vyšší než 20 km/h. Všechny kontrolky musí zhasnout. Pokud nějaká nezhasne, nechte vozidlo prohlédnout u dealera.

*1: Modely vybavené systémem bezklíčového vstupu mají namísto spínače zapalování tlačítko **ENGINE START/STOP**.

Podmínky funkce a omezení systému CMBS

Systém se může automaticky vypnout a za určitých podmínek se rozsvítí kontrolka CMBS. Některé příklady těchto podmínek jsou uvedeny níže. Ostatní podmínky mohou snížit některé funkce systému CMBS.

📷 **Přední snímací kamera** Str. 623

■ Okolní podmínky

- Jízda za špatného počasí (déšť, mlha, sníh atd.).
- Náhlé změny světelných podmínek, např. vjezd nebo výjezd z tunelu.
- Mezi objekty a pozadím je malý kontrast.
- Jedete, když je slunce nízko (například za úsvitu nebo za soumraku).
- Na vozovce se silně odráží světlo.
- Jedete ve stínu stromů, budov atd.
- Předměty či konstrukce na silnici jsou chybně interpretovány jako vozidla a chodci.
- Odrazy na vnitřní straně čelního skla.
- Při jízdě v noci nebo na tmavých místech, např. v tunelu (z důvodu nedostatečného osvětlení nemusí dojít k detekci chodců nebo jiných vozidel).

■ Stav vozovky

- Při jízdě na nasněžené nebo mokré vozovce (nejasné značení pruhů, vyjeté koleje na vozovce, odrazy světla, stříkání vody od okolních vozidel, vysoký kontrast mezi objekty).
- Jízda na klikaté nebo zvlněné silnici.
- Místa, kde je silnice v kopcovitém terénu nebo se vozidlo přibližuje k vrcholu kopce.

📷 Podmínky funkce a omezení systému CMBS

Zjistíte-li jakékoli neobvyklé chování systému (např. příliš časté varovné hlášení), nechte vozidlo zkontrolovat u dealera.

■ Stav vozidla

- Kryty světlometů jsou znečištěné nebo světlometry nejsou správně seřizené.
- Když je vnější část čelního skla pokryta nečistotami, blátem, listy, mokrým sněhem atd.
- Vnitřní část čelního skla se zamlžuje.
- Abnormální stav pneumatik nebo kol (nesprávná velikost, různá velikost nebo konstrukce, nesprávně nahuštěná pneumatika atd.).
- Jsou-li na pneumatikách namontovány řetězy.
- Vozidlo je nakloněno z důvodu těžkého nákladu nebo úpravy podvozku.
- Teplota kamery je příliš vysoká.
- Jízda se zataženou ruční brzdou.
- Když dojde ke znečištění radarového snímače v masce chladiče.
- Vozidlo táhne přívěs.
- Při jízdě v noci nebo na temném místě (např. v tunelu) s vypnutými světlometry.

■ Omezení detekce

- Náhle před vámi přejede vozidlo nebo přeběhne chodec.
- Vzdálenost mezi vaším vozidlem a vozidlem nebo chodcem před vámi je příliš krátká.
- Zařadí se před vás vozidlo jedoucí pomaleji než vaše vozidlo a prudce zabrzdí.
- Prudce zrychlíte a vysokou rychlostí se přiblížíte k vozidlu nebo chodci před vámi.
- Vozidlo před vámi je motocykl, kolo, skútr nebo jiné malé vozidlo.
- Když jsou před vaším vozidlem zvířata.
- Když jedete po klikaté nebo zvlněné cestě, která snímači ztěžuje správně detekovat vozidlo před vámi.
- Rozdíl rychlostí mezi vaším vozidlem a vozidlem nebo chodcem před vámi je příliš velký.
- Vozidlo v protisměru náhle před vámi vjede do vašeho jízdního pruhu.
- Náhle před vámi na křižovatce přejede jiné vozidlo atd.
- Vaše vozidlo náhle vjede do pruhu před protijedoucí vozidlo.
- Při jízdě na úzkém železném mostě.
- Když vozidlo jedoucí vpředu náhle zpomalí.

Omezení detekce chodců

- Pokud před vaším vozidlem přechází skupina lidí vedle sebe.
- Okolní podmínky nebo zavazadla chodců mění obrys chodce a znemožňují tak systému rozpoznat, že se jedná o chodce.
- Když je chodec menší než cca 1 metr nebo vyšší než cca 2 metry.
- Pokud chodec splývá s pozadím.
- Pokud je chodec ohnutý či v dřepu nebo pokud má zdvižené ruce, případně běží.
- Pokud před vozidlem prochází skupina několika chodců.
- Pokud kamera nemůže správně rozpoznat chodce kvůli jeho neobvyklé siluetě (chodec nese zavazadlo, jeho tělo má neobvyklou polohu nebo velikost).

■ Automatické vypnutí

Systém CMBS se může automaticky vypnout a kontrolka CMBS se rozsvítí a zůstane svítit, když:

- Teplota uvnitř systému je vysoká.
- Delší dobu jedete v terénu nebo po horské cestě nebo po zakřivené a klikaté silnici.
- Je detekován abnormální stav pneumatik (špatný rozměr pneumatik, prázdná pneumatika atd.).
- Dojde k znečištění kamery za zpětným zrcátkem nebo plochy okolo kamery, včetně čelního skla.

Jakmile se stav, které způsobil vypnutí systému CMBS, zlepší nebo je vyřešen (například očištěním), systém se znovu zapne.

■ Při nízké pravděpodobnosti srážky

CMBS se může aktivovat, i když o vozidle před vámi víte, nebo když před vámi žádné vozidlo není. Příklady těchto situací:

■ Při předjíždění

Vaše vozidlo se přiblíží k jinému vozidlu před vámi a vy změňte jízdní pruh a předjíždíte.

■ Na křižovatce

Vaše vozidlo se přiblíží k jinému vozidlu nebo předjíždí jiné vozidlo, které zatáčí doleva nebo doprava.

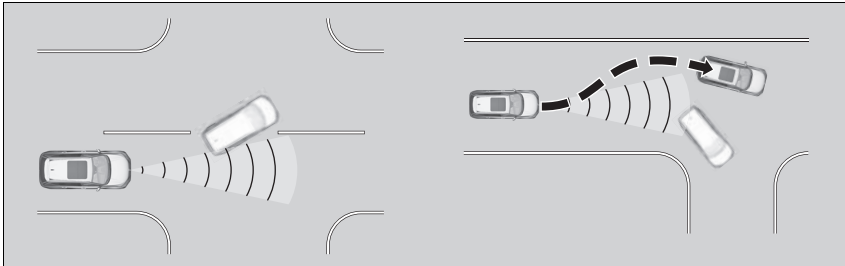

■ V zatáčke

Při jízdě v zatáčkách se vaše vozidlo dostane do bodu, kdy se vozidlo jedoucí v protisměru ocitne přímo před vámi.

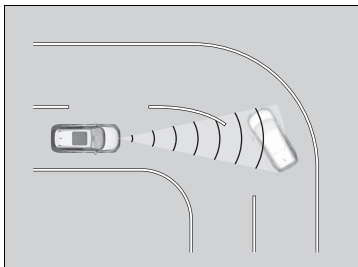

■ Při průjezdu vysokou rychlostí pod nízkým nebo úzkým mostem

Jedete vysokou rychlostí pod nízkým nebo úzkým mostem.

■ Zpomalovací vlny, práce na silnici, železniční koleje, objekty okolo cesty atd.

Jedete přes zpomalovací prahy, ocelové silniční panely atd. nebo vaše vozidlo přejíždí železniční koleje, případně mívá objekt kolem cesty, například dopravní značku nebo svodidla v zatáčke nebo při parkování, stojící vozidla a zdi.

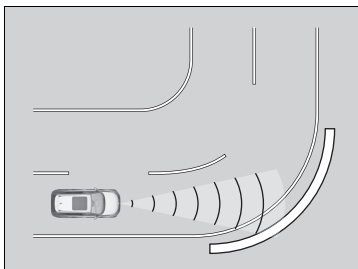

Modely s převodovkou s plynule měnitelným převodem

Adaptivní tempomat (ACC) s asistentem pro jízdu v kolonách (LSF) *

Systém pomáhá udržovat konstantní rychlost vozidla a nastavený odstup od vozidla před vámi. Pokud vozidlo před vámi zastaví, systém zpomalí a zastaví vaše vozidlo, aniž byste museli mít nohu na brzdě nebo plynu.

Pokud systém ACC s LSF zpomalí vozidlo použitím brzd, rozsvítí se na vozidle brzdová světla.

Kdy funkci použít

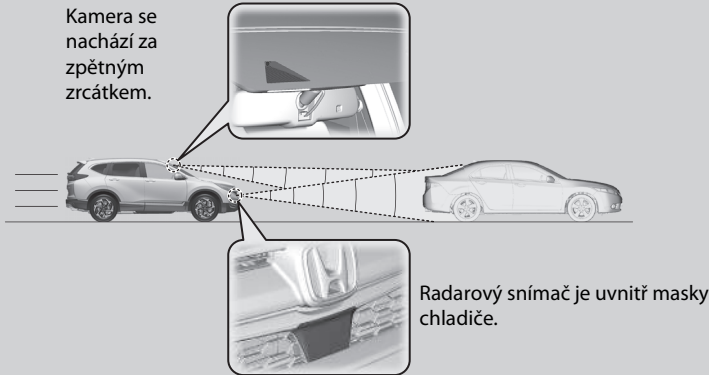

- Rychlost vozidla pro použití systému ACC s LSF: **V dosahu systému ACC s LSF před vámi je zjištěno vozidlo** – Systém ACC s LSF funguje při rychlosti do 180 km/h.
- **V dosahu systému ACC s LSF před vámi není žádné vozidlo** – Systém ACC s LSF funguje při rychlosti od 30 km/h.
- Poloha řadicí páky pro použití systému ACC s LSF: V poloze **D** nebo **S**.

▶ Adaptivní tempomat (ACC) s asistentem pro jízdu v kolonách (LSF) *

⚠ VÝSTRAHA

Při nesprávném použití systému ACC s LSF může dojít k nehodě.

Systém ACC s LSF používejte pouze při jízdě po dálnici za dobrých povětrnostních podmínek.

⚠ VÝSTRAHA

Systém ACC s LSF má omezenou brzdovou kapacitu a nemusí vždy zastavit vozidlo včas, aby zabránil kolizi s vozidlem před vámi, které náhle zastaví.

Buďte vždy připraveni sešlápnout brzdový pedál, pokud to vyžadují podmínky.

Důležité upozornění

Stejně jako u jakéhokoli jiného systému existují i pro systém ACC s LSF určité limity. Brzdový pedál použijte, kdykoli je zapotřebí, a vždy udržujte bezpečnou vzdálenost od vozidla před vámi a od ostatních vozidel.

Pokyny ohledně správného zacházení s radarovým snímačem naleznete na následující straně.

▶ **Radarový snímač** Str. 625

Můžete si přečíst informace ohledně manipulace s kamerou vybavenou tímto systémem.

▶ **Přední snímací kamera** Str. 623

* Není k dispozici u všech modelů

■ Aktivace systému

Jak funkci použít

■ Na volantu stiskněte tlačítko **MAIN**

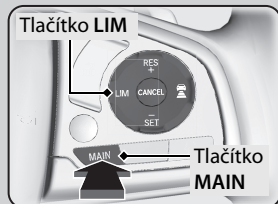

Je-li na obrázku odlišná přístrojová deska, přepněte na systém ACC s LSF stisknutím tlačítka **LIM**.



▶▶ Adaptivní tempomat (ACC) s asistentem pro jízdu v kolonách (LSF) *

Stisknutím tlačítka **MAIN** se zapne nebo vypne systém ACC s LSF a systém pro udržování v jízdním pruhu (LKAS).

Za určitých podmínek nemusí systém ACC s LSF fungovat správně.

▶ **Podmínky funkce a omezení systému ACC s LSF** Str. 576

Jestliže systém ACC s LSF nepoužíváte: Adaptivní tempomat vypněte stiskem tlačítka **MAIN**. Tím se také vypne systém pro udržování v jízdním pruhu / pomocný systém pro udržování v jízdním pruhu (LKAS).

Systém ACC s LSF nepoužívejte v následujících případech:

- Na silnicích s hustým provozem nebo při jízdě v provozu, který vyžaduje neustálé zastavování a rozjíždění.
- Na silnici s ostrými zatáčkami.
- Na silnicích s prudkými svahy, kde lze nastavenou rychlost vozidla překročit při sjiždění ze svahu. V těchto případech systém ACC s LSF nepoužije k udržování nastavené rychlosti brzdy.
- Na silnicích s mýtnými bránami nebo jinými objekty mezi jízdními pruhy (nebo na parkovištích) nebo zařízeními s průjezdem.

Nastavení rychlosti vozidla

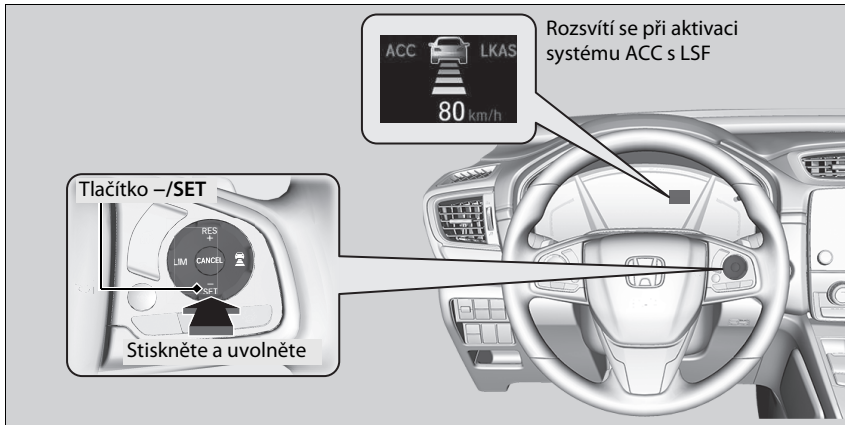

Při jízdě rychlostí 30 km/h nebo větší: Až dosáhnete požadované rychlosti, sundejte nohu z pedálu a stiskněte tlačítko **-/SET**. Při uvolnění tlačítka dojde k nastavení rychlosti a systém ACC s LSF se aktivuje.

Při jízdě rychlostí asi do 30 km/h: Jestliže se vozidlo pohybuje a nesešlápnete brzdový pedál, můžete stisknutím tlačítka pevně nastavit rychlost asi na 30 km/h, a to bez ohledu na aktuální rychlost vozidla.

Pokud vozidlo stojí, můžete nastavit rychlost vozidla i při sešlápnutém brzdovém pedálu.

*1: Modely vybavené systémem bezklíčového vstupu mají namísto spínače zapalování tlačítko **ENGINE START/STOP**.

* Není k dispozici u všech modelů

Adaptivní tempomat (ACC) s asistentem pro jízdu v kolonách (LSF) *

Po opětovném připojení akumulátoru a přepnutí spínače zapalování do polohy ZAPNUTO [II] *1 se mohou rozsvítit kontrolky adaptivního tempomatu (ACC) s asistentem pro jízdu v kolonách (LSF), systému pro zmírnění rizika vyjetí z komunikace, pomocného stabilizačního systému vozidla (VSA), VYPNUTÍ pomocného stabilizačního systému, nízkého tlaku v pneumatikách / systému sledování tlaku v pneumatikách, systému pro zmírnění následků nehody (CMBS) a parkovací brzdy a brzdového systému (žlutá) spolu se zprávou v informačním rozhraní řidiče. Jedte krátce rychlostí vyšší než 20 km/h. Všechny kontrolky musí zhasnout. Pokud některá nezhasne, nechte vozidlo prohlédnout u dealera.

Nastavení rychlosti vozidla

V informačním rozhraní řidiče nebo na informační/audio obrazovce můžete přepínat jednotky zobrazené nastavené rychlosti mezi km/h a mph.

➤ **Rychloměr** Str. 146

➤ **Vlastní nastavení funkcí** Str. 157, 408

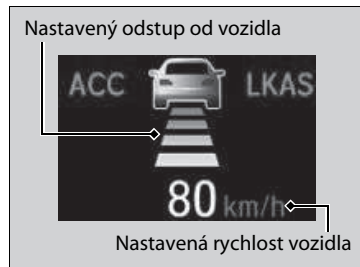

Když se aktivuje systém ACC s LSF, zobrazí se v informačním rozhraní řidiče ikona vozidla, tlačítka pro nastavení odstupu a nastavená rychlost.

Pokud používáte adaptivní tempomat (ACC) s asistentem pro jízdu v kolonách (LSF), je aktivována funkce asistenta přímé jízdy (funkce elektrického posilovače řízení).

Funkce asistenta přímé jízdy systému řízení umožňuje automaticky kompenzovat přirozenou odchylku řízení a usnadňuje udržování vozidla v přímé linii.

Během činnosti

■ Před vámi jede vozidlo

Systém ACC s LSF sleduje, zda se vozidlo jedoucí před vámi dostane do jeho dosahu. Pokud ano, bude systém ACC s LSF udržovat nastavenou rychlost vašeho vozidla nebo ji sníží tak, aby udržel nastavený odstup od vozidla před vámi.

➔ **Nastavení nebo změna odstupu od vozidla před vámi** Str. 580

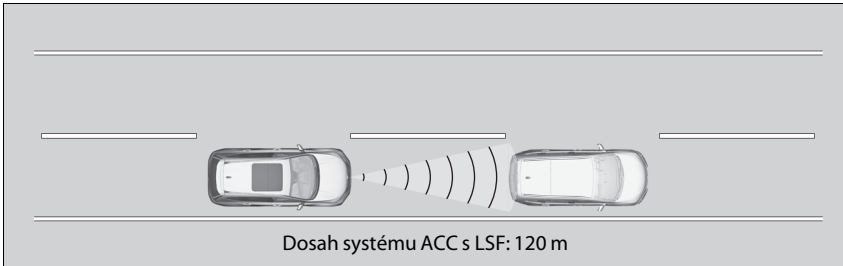

Jestliže je před vámi rozpoznáno vozidlo, které jede pomaleji než nastavenou rychlostí, začne vaše vozidlo zpomalovat.

☒ Během činnosti

Pokud vozidlo jedoucí před vámi prudce zabrzdí nebo se před vás zařadí jiné vozidlo, upozorní vás zvukový signál, hlášení zobrazené na horním displeji a bliknutí výstražných světel na průhledovém displeji*.

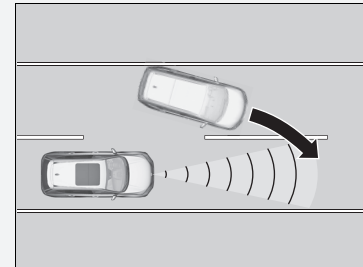

Sešlápněte brzdový pedál a udržujte přiměřený odstup od vozidla jedoucího před vámi.

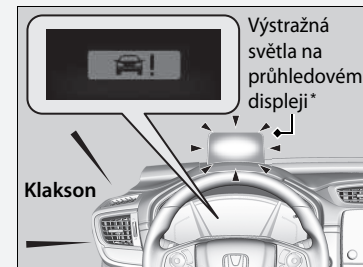

* Není k dispozici u všech modelů

■ Před vámi není žádné vozidlo



Vaše vozidlo udržuje nastavenou rychlost, aniž byste museli mít nohu na brzdě nebo plynu. Jestliže před vámi původně jelo vozidlo, kvůli němuž jelo vaše vozidlo nižší než nastavenou rychlostí, zrychlí systém ACC s LSF na nastavenou rychlost a nadále ji udržuje.

■ Když sešlápnete plynový pedál

Dočasně můžete zvýšit rychlost vozidla. V tom případě vás neupozorní žádný zvukový ani vizuální signál, a to ani tehdy, když je v dosahu systému ACC s LSF jiné vozidlo. Systém ACC s LSF zůstane zapnutý, dokud jej nevypnete. Když uvolníte plynový pedál, obnoví systém rychlost potřebnou k udržování příslušného odstupu podle vozidla v dosahu systému ACC s LSF.

▶▶ Během činnosti

I když je odstup mezi vaším vozidlem a vozidlem před vámi krátký, může za následujících podmínek systém ACC s LSF začít vaše vozidlo zrychlovat:

- Vozidlo před vámi jede téměř stejnou rychlostí nebo rychleji než vaše vozidlo.
- Zařadí se před vás vozidlo jedoucí rychleji než vaše vozidlo a plynule se od vás vzdaluje.

Systém můžete také nastavit tak, aby upozornil zvukovým signálem, pokud se zjištěné vozidlo před vámi dostane do dosahu nebo z dosahu systému ACC s LSF. Změňte nastavení **ACC – signál detekce vozidla vpředu**.

▶▶ **Vlastní nastavení funkcí** Str. 157, 408

Omezení

I při použití systému ACC s LSF může být k zachování bezpečné vzdálenosti nutné použít brzdy. Kromě toho nemusí systém ACC s LSF za určitých podmínek fungovat správně.

▶▶ **Podmínky funkce a omezení systému ACC s LSF** Str. 576

■ Vozidlo před vámi je v dosahu systému ACC s LSF a zastaví.



Vaše vozidlo v tom případě také automaticky zastaví. V informačním rozhraní řidiče se zobrazí hlášení **•••••**.

Když se vozidlo před vámi znovu rozjede, začne ikona vozidla v informačním rozhraní řidiče blikat. Jestliže stisknete tlačítko **RES/+** nebo **-/SET** nebo sešlápnete plynový pedál, aktivuje se systém ACC s LSF znovu s původně nastavenou rychlostí.



Pokud předtím, než budete pokračovat v jízdě, před vámi není žádné vozidlo, sešlápněte plynový pedál a systém ACC s LSF začne znovu fungovat v rozmezí dříve nastavené rychlosti.

▶▶ Vozidlo před vámi je v dosahu systému ACC s LSF a zastaví.

⚠ VÝSTRAHA

Jestliže vystoupíte z vozidla, které předtím bylo zastaveno systémem ACC s LSF, může se vozidlo začít pohybovat bez řidiče.

Vozidlo jedoucí bez řidiče může způsobit nehodu a případně těžký úraz nebo smrt.

Nikdy proto neopouštějte vozidlo, pokud jej zastavil systém ACC s LSF.

■ Podmínky funkce a omezení systému ACC s LSF

Systém se může automaticky vypnout a za určitých podmínek se rozsvítí kontrolka **ACC**. Některé příklady těchto podmínek jsou uvedeny níže. Ostatní podmínky mohou snížit některé funkce systému ACC.

📷 **Přední snímací kamera** Str. 623

■ Okolní podmínky

Jízda za špatného počasí (déšť, mlha, sníh atd.).

■ Stav vozovky

Při jízdě na zasněžené nebo mokré vozovce (nejasné značení pruhů, vyjeté koleje na vozovce, odrazy světla, stříkání vody od okolních vozidel, vysoký kontrast mezi objekty).

■ Stav vozidla

- Když je vnější část čelního skla pokryta nečistotami, blátem, listy, mokrým sněhem atd.
- Abnormální stav pneumatik nebo kol (nesprávná velikost, různá velikost nebo konstrukce, nesprávně nahuštěná pneumatika, rezervní dojezdová pneumatika atd.).
- Teplota kamery je příliš vysoká.
- Je aktivovaná parkovací brzda.
- Je-li znečištěna maska chladiče.
- Vozidlo je nakloněno z důvodu těžkého nákladu nebo úpravy podvozku.
- Jsou-li na pneumatikách namontovány řetězy.

📷 Podmínky funkce a omezení systému ACC s LSF

Je-li nutné radarový snímač opravit nebo demontovat nebo jestliže utrpěl silný náraz, vypněte systém stisknutím tlačítka **MAIN** a odvezte vozidlo k dealerovi.

Zjistíte-li jakékoli neobvyklé chování systému (např. příliš časté varovné hlášení), nechte vozidlo zkontrolovat u dealera.

■ Omezení detekce

- Náhle před vámi přejede vozidlo.
- Interval mezi vaším vozidlem a vozidlem před vámi je příliš krátký.
- Zařadí se před vás vozidlo jedoucí pomaleji než vaše vozidlo a prudce zabrzdí.
- Prudce zrychlíte a vysokou rychlostí se přiblížíte k vozidlu před vámi.
- Vozidlo před vámi je motocykl, kolo, skútr nebo jiné malé vozidlo.
- Když jsou před vaším vozidlem zvířata.
- Když jedete po klikaté nebo zvlněné cestě, která snižuje schopnost detekovat vozidlo před vámi.

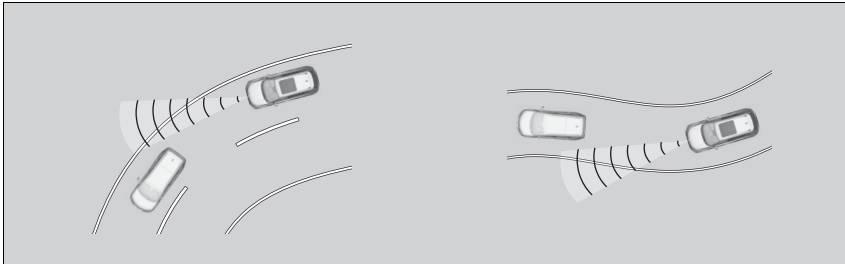

- Rozdíl rychlostí mezi vaším vozidlem a vozidlem před vámi je značně velký.
- Vozidlo v protisměru náhle před vámi vjede do vašeho jízdního pruhu.
- Vaše vozidlo náhle vjede do pruhu před protijedoucí vozidlo.

- Při jízdě na úzkém železném mostě.

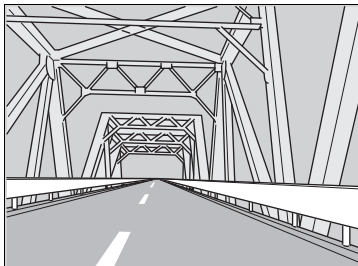

- Když vozidlo před vámi náhle prudce zabrzdí.
- Když má vozidlo před vámi neobvyklý tvar.

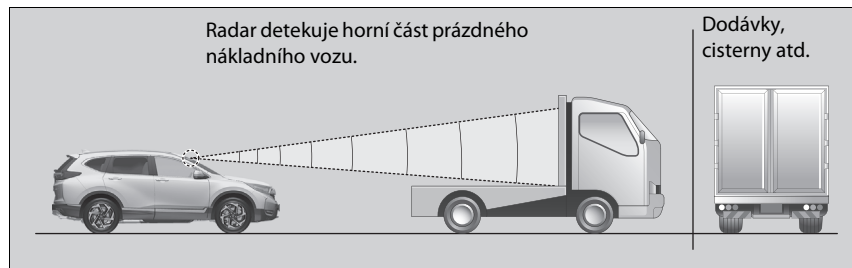

- Pokud vaše vozidlo nebo vozidlo před vámi jede při jednom okraji jízdního pruhu.

Nastavená rychlost vozidla

Pomocí tlačítek **RES/+** nebo **-/SET** na volantu můžete zvýšit nebo snížit rychlost vozidla.

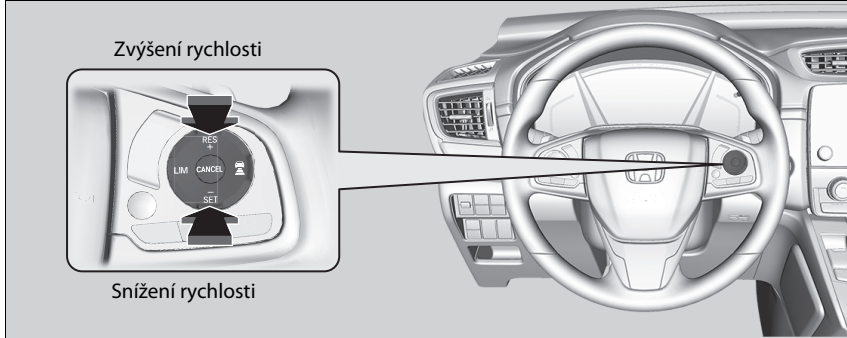

- Po každém stisknutí tlačítka **RES/+** nebo **-/SET** se rychlost vozidla zvýší nebo sníží o přibližně 1 km/h.
- Pokud stisknete a podržíte tlačítko **RES/+** nebo **-/SET**, rychlost vozidla se zvýší nebo sníží o přibližně 10 km/h.

Nastavená rychlost vozidla

Pokud vozidlo před vámi jede rychlostí nižší, než je vaše zvýšená nastavená rychlost, nemusí systém ACC s LSF vaše vozidlo zrychlit. Jde o udržení nastaveného odstupu mezi vaším vozidlem a vozidlem před vámi.

Když sešlápnete plynový pedál a stisknete a uvolníte tlačítko **-/SET**, nastaví se aktuální rychlost vozidla.



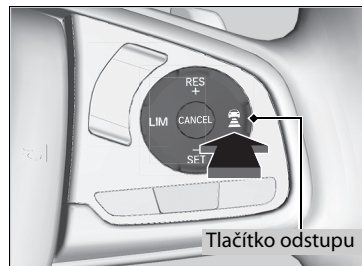

■ Nastavení nebo změna odstupe od vozidla před vámi



Chcete-li změnit odstup systému ACC s LSF, stiskněte tlačítko  (odstup). Po každém stisknutí tlačítka se nastavení odstupe (vzdálenosti od vozidla před vámi) postupně přepíná na krátký, střední, dlouhý a velmi dlouhý odstup.

Určete nejvhodnější nastavení odstupe podle vašich specifických jízdních podmínek. Je třeba dodržovat všechny požadavky týkající se odstupe stanovené dopravními předpisy dané země.

Čím vyšší je rychlost vašeho vozidla, tím delší bude krátký, střední, dlouhý a velmi dlouhý odstup. Viz následující příklady.

Odstup		Nastavená rychlost je:	
		80 km/h	104 km/h
Krátký		24,7 metru 1,1 s	31,5 metru 1,1 s
Střední		34,2 metru 1,5 s	43,4 metru 1,5 s
Dlouhý		46,8 metru 2,1 s	60,8 metru 2,1 s
Velmi dlouhý		63,5 metru 2,9 s	83,4 metru 2,9 s

Jestliže vaše vozidlo automaticky zastaví, protože zastavilo vozidlo před vámi, může se odstup mezi oběma vozidly měnit podle odstavu nastaveného v systému ACC s LSF.

► Nastavení nebo změna odstavu od vozidla před vámi

Řidič musí za všech okolností udržovat dostatečnou brzdovou vzdálenost od vozidla před sebou a musí si být vědom, že minimální vzdálenosti nebo časy rozeskupů mohou být ošetřeny v pravidlech silničního provozu platných v daném regionu. Řidič je odpovědný za dodržování těchto zákonů.

Vypnutí

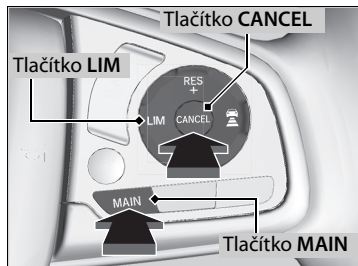

Systém ACC s LSF lze vypnout jedním z následujících způsobů:

- Stiskněte tlačítko **CANCEL**.
- Stiskněte tlačítko **MAIN**.
 - ▶ Kontrolka systému ACC s LSF (zelená) zhasne.
- Stiskněte tlačítko **LIM**.
- Sešlápněte brzdový pedál, když se vozidlo pohybuje dopředu.

Vypnutí

Obnovení dříve nastavené rychlosti: Po vypnutí systému ACC s LSF můžete obnovit dříve nastavenou rychlost, pokud je stále zobrazena. Stiskněte tlačítko **RES/+**.

Nastavenou rychlost nelze nastavit ani obnovit, pokud byl systém ACC s LSF vypnut tlačítkem **MAIN**. Stisknutím tlačítka **MAIN** aktivujete systém a pak nastavte požadovanou rychlost.

■ Automatické vypnutí

Při automatickém vypnutí systému ACC s LSF zazní zvukový signál a v informačním rozhraní řidiče se zobrazí hlášení. Automatické vypnutí systému ACC s LSF nastane za kterékoli z následujících podmínek:

- Špatné počasí (děšť, sníh, mlha atd.).
- Když dojde ke znečištění radarového snímače v masce chladiče.
- Vozidlo před vámi nelze detekovat.
- Je detekován abnormální stav pneumatik nebo pneumatiky kloužou.
- Jízda po horských silnicích nebo delší jízda v terénu.
- Prudké otáčení volantem.
- Když dojde k aktivaci systému ABS, VSA nebo CMBS.
- Když se rozsvítí kontrolka systému ABS nebo VSA.
- Jestliže vozidlo zastaví na velmi prudkém svahu.
- Pokud ručně zatáhnete parkovací brzdu.
- Pokud je vozidlo před vámi v dosahu systému ACC s LSF příliš blízko k vašemu vozidlu.
- Dojde k znečištění kamery za zpětným zrcátkem nebo plochy okolo kamery, včetně čelního skla.
- Pokud je překročeno maximální nejvyšší zatížení.
- Pokud projíždíte uzavřeným prostorem, např. tunelem.

Automatické vypnutí systému ACC s LSF se též může aktivovat z následujících příčin.

V těchto případech je automaticky aktivována parkovací brzda.

- Bezpečnostní pás na sedadle řidiče není zapnutý a vozidlo je v klidu.
- Vozidlo zastaví na déle než 10 minut.
- Motor je vypnutý.

☒ Automatické vypnutí

I když byl systém ACC s LSF automaticky vypnut, můžete obnovit dříve nastavenou rychlost. Počkejte, než dojde ke zlepšení stavu, který způsobil vypnutí systému ACC s LSF, a stiskněte tlačítko **-/SET**.

■ Funkce inteligentního adaptivního tempomatu

Umožňuje včasný odhad chování předjíždějících vozidel. Systém zjistí, že vozidlo jedoucí v sousedním pomalejším pruhu se chce zařadit před vás, a předem přizpůsobí rychlost vašeho vozidla při aktivovaném systému ACC s LSF.

■ Jak systém funguje

Radarový snímač ve spodním nárazníku detekuje vozidla jedoucí před vámi včetně vozidel v sousedním pruhu a kamera za zpětným zrcátkem detekuje značení jízdních pruhů.

Tento systém zdokonaluje následující/sledovací vlastnosti ACC s LSF; umožňuje předem přizpůsobit rychlost vašeho vozidla na základě odhadu situace, kdy se vozidlo jedoucí v sousedním pomalejším pruhu dostane na úroveň pomalejšího vozidla před ním a při jeho předjíždění vám zkržlí cestu.

Po odhadu takovéto situace se rychlost vašeho vozidla mírně sníží. Při zjištění se rychlost vašeho vozidla sníží v závislosti na vozidle, které před vás vjelo.

Vzhledem k tomu, že rychlost nastavuje systém, zobrazí se v informačním rozhraní řidiče ikona zařazujícího se vozidla, která signalizuje aktivaci systému.

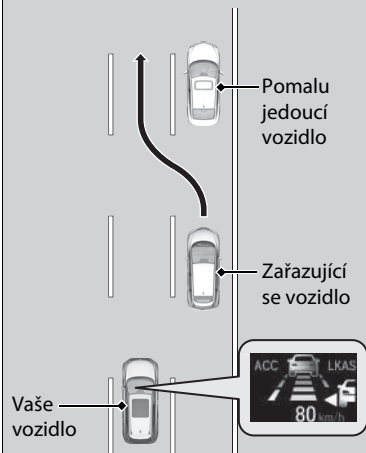

Vyobrazen je model s levostranným řízením.

■ Jak se systém aktivuje

Pokud vozidlo, které se před vás zařazuje, jede rychleji než vozidlo před ním a vaše vozidlo jede rychleji než předjíždějící vozidlo (tj. když musíte zpomalit), systém ACC s LSF odhadne chování předjíždějícího vozidla a přizpůsobí rychlost vašeho vozidla.

Systém se aktivuje v případě, že jsou splněny následující podmínky:

- Když je systém ACC s LSF aktivován.
- Když jedete na silnici s více jízdními pruhy.
- Je-li rychlost vašeho vozidla cca 80 km/h až cca 180 km/h.
- Vozidlo jede po rovné silnici nebo po silnici s mírnými zatáčkami.
- Směrová světla jsou vypnutá.
- Není sešlápnutý brzdový pedál.
- Pokud se vozidlo před vás zařadí z pomalejšího pruhu.

■ Zapnutí a vypnutí inteligentního adaptivního tempomatu

Systém lze zapnout a vypnout pomocí informačního rozhraní řidiče.

🔗 **Vlastní nastavení funkcí** Str. 157, 408

🔗 Funkce inteligentního adaptivního tempomatu

Pokud dojde ke změně provozu z pravostranného na levostranný, dojde při jízdě na silnici s vozidly jedoucími v protisměru v určité vzdálenosti k automatickému přepnutí jízdního pruhu, který má být detekován zprava doleva.

Inteligentní adaptivní tempomat se může aktivovat v následujících situacích:

- Pokud je rozdíl rychlostí zařazujícího se vozidla a vozidla před ním v sousedním pruhu malý
- Pokud je rozdíl rychlostí zařazujícího se vozidla a vašeho vozidla malý (tj. pokud není nutné přizpůsobení rychlosti)
- Pokud se vozidlo jednoduše zařadí před vás a v sousedním pruhu nejede před vámi žádné vozidlo
- Pokud se vozidlo před vás zařadí z rychlejšího pruhu

Modely s mechanickou převodovkou

Adaptivní tempomat (ACC)*

Pomáhá udržovat konstantní rychlost vozidla a nastavit odstup od vozidla před vámi, aniž byste museli držet nohu na brzdovém nebo plynovém pedálu.

Pokud systém ACC zpomalí vozidlo použitím brzd, rozsvítí se na vozidle brzdová světla.

Kdy funkci použít

Kamera se nachází za zpětným zrcátkem.

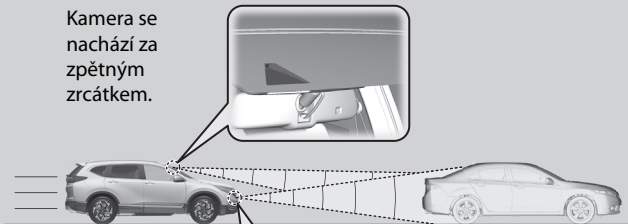

Radarový snímač je uvnitř masky chladiče.

- Rychlost vozidla pro použití adaptivního tempomatu: Požadovaná rychlost v rozsahu nad cca 30 km/h ~
- Poloha řazení pro systém ACC: při [2]. nebo vyšším stupni

▶▶ Adaptivní tempomat (ACC)*

⚠ VÝSTRAHA

Nesprávným použitím ACC může dojít k nehodě.

Systém ACC použijte pouze při jízdě po dálnici za dobrých povětrnostních podmínek.

⚠ VÝSTRAHA

ACC má omezenou brzdovou kapacitu. Pokud rychlost vašeho vozidla klesne pod 25 km/h, ACC se automaticky zruší a už nebude používat brzdy vozidla.

Vždy buďte připraveni sešlápnout brzdový pedál, pokud to vyžadují podmínky.

Důležité upozornění

Stejně jako u jakéhokoli jiného systému existují i pro ACC určité limity. Brzdový pedál použijte, kdykoli je zapotřebí, a vždy udržujte bezpečnou vzdálenost od vozidla před vámi a od ostatních vozidel.

Když otáčky motoru klesnou, zkuste zařadit nižší stupeň. Když se otáčky motoru zvýší, zkuste zařadit vyšší stupeň. Nastavenou rychlost lze udržet, pokud zařadíte do pěti sekund.

■ Aktivace systému

Jak funkci použít

■ Na volantu stiskněte tlačítko **MAIN**

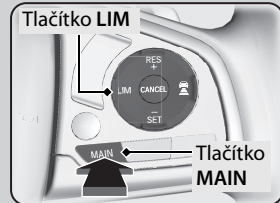

Je-li na obrázku odlišná přístrojová deska, přepněte na ACC stisknutím tlačítka **LIM**.



▶ Adaptivní tempomat (ACC)*

Za určitých podmínek nemusí ACC fungovat správně.

▶ **Podmínky a omezení ACC** Str. 591

Pokud nepoužíváte ACC: Adaptivní tempomat vypněte stiskem tlačítka **MAIN**. Tím se také vypne systém pro udržování v jízdním pruhu / Pomocný systém pro udržování v jízdním pruhu (LKAS).

Stisknutím tlačítka **MAIN** se zapne nebo vypne systém ACC a systém pro udržování v jízdním pruhu (LKAS).

System ACC nepoužívejte v následujících případech:

- Na silnicích s hustým provozem nebo při jízdě v provozu, který vyžaduje neustálé zastavování a rozjíždění.
- Na silnici s ostrými zatáčkami.
- Na silnicích s prudkými svahy, kde lze nastavenou rychlost vozidla překročit při sjíždění ze svahu. V těchto případech systém ACC nepoužije k udržování nastavené rychlosti brzdy.
- Na silnicích s mýtnými bránami nebo jinými objekty mezi jízdními pruhy (nebo na parkovištích) nebo zařízeními s průjezdem.

* Není k dispozici u všech modelů

Nastavení rychlosti vozidla

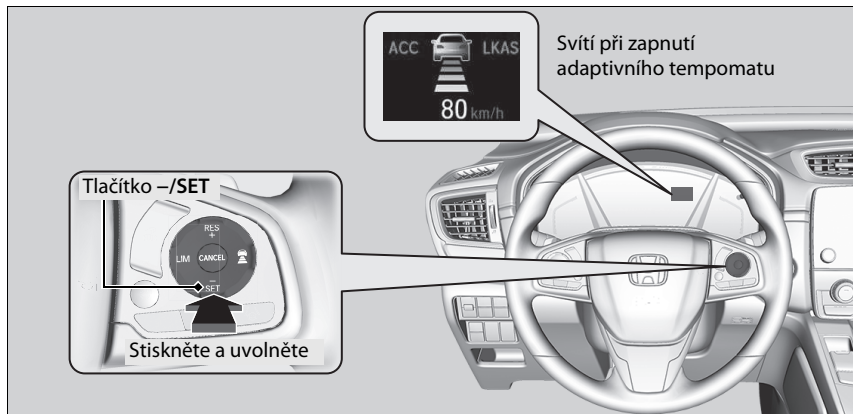

Až dosáhnete požadované rychlosti, sundejte nohu z pedálu a stiskněte tlačítko **-/SET**.

Nastavený odstup od vozidla

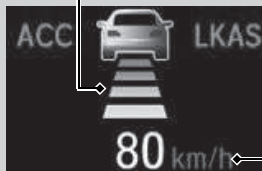

Nastavená rychlost vozidla

Při uvolnění tlačítka **-/SET** dojde k nastavení rychlosti a ACC se spustí.

Když se aktivuje systém ACC, zobrazí se v informačním rozhraní řidiče ikona vozidla, tlačítka pro nastavení odstupů a nastavená rychlost.

Pokud používáte systém ACC, je aktivována funkce asistenta přímé jízdy (funkce elektrického posilovače řízení). Funkce asistenta přímé jízdy systému řízení umožňuje automaticky kompenzovat přirozenou odchylku řízení a usnadňuje udržování vozidla v přímé linii.

Adaptivní tempomat (ACC)*

Zrychlení v režimu ECON může trvat delší dobu.

Systém ACC a nastavitelný omezovač rychlosti nebo inteligentní omezovač rychlosti nelze používat současně.

Po opětovném připojení akumulátoru a přepnutí spínače zapalování do polohy ZAPNUTO **II***1 se mohou rozsvítit kontrolky adaptivního tempomatu (ACC), systému pro zmírnění rizika vyjetí z komunikace, pomocného stabilizačního systému vozidla (VSA), VYPNUTÍ pomocného stabilizačního systému, nízkého tlaku v pneumatikách / systému sledování tlaku v pneumatikách, systému pro zmírnění následků nehody (CMBS) a parkovací brzdy a brzdového systému (žlutá) spolu se zprávou v informačním rozhraní řidiče. Jeďte krátce rychlostí vyšší než 20 km/h. Všechny kontrolky musí zhasnout. Pokud některá nezhasne, nechte vozidlo prohlédnout u dealera.

Nastavení rychlosti vozidla

V informačním rozhraní řidiče nebo na informační/audio obrazovce můžete přepínat jednotky zobrazené nastavené rychlosti mezi km/h a mph.

➔ **Rychloměr** Str. 146

➔ **Vlastní nastavení funkcí** Str. 157, 408

*1: Modely vybavené systémem bezklíčového vstupu mají namísto spínače zapalování tlačítko **ENGINE START/STOP**.

Během činnosti

■ Před vámi jede vozidlo

ACC sleduje, zda se vozidlo jedoucí před vámi dostane do dosahu ACC. V takovém případě systém ACC bude udržovat nastavenou rychlost vašeho vozidla nebo ji sníží tak, aby byla udržována nastavená vzdálenost od daného vozidla jedoucího před vámi.

➔ **Nastavení nebo změna odstupe od vozidla před vámi** Str. 595

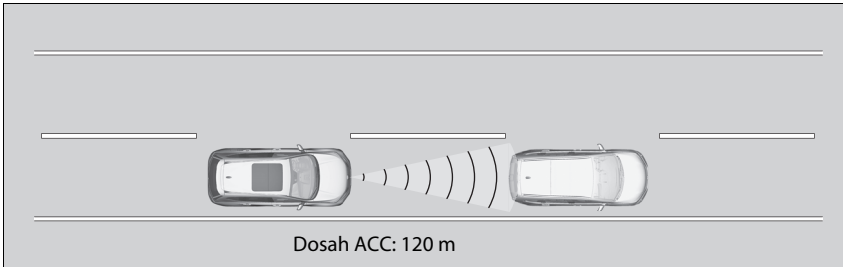

Jestliže je před vámi rozpoznáno vozidlo, které jede pomaleji než nastavenou rychlostí, začne vaše vozidlo zpomalovat.

► Během činnosti

Pokud vozidlo jedoucí před vámi prudce zabrzdí nebo se před vás zařadí jiné vozidlo, upozorní vás zvukový signál a hlášení zobrazené na horním displeji a zablikají kontrolky na průhledovém displeji*.

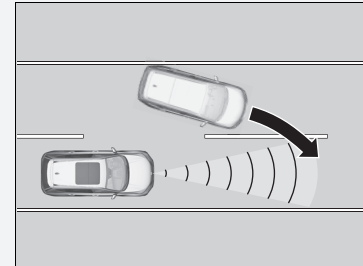

Sešlápněte brzdový pedál a udržujte přiměřený odstup od vozidla jedoucího před vámi.

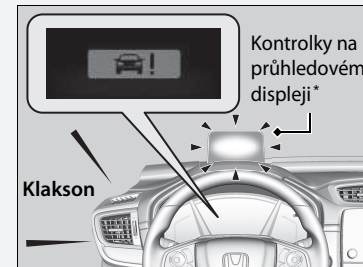

* Není k dispozici u všech modelů

■ Před vámi není žádné vozidlo



Vaše vozidlo udržuje nastavenou rychlost, aniž byste museli mít nohu na brzdě nebo plynu. Jestliže před vámi původně jelo vozidlo, kvůli němuž jelo vaše vozidlo nižší než nastavenou rychlostí, zrychlí systém ACC na nastavenou rychlost a nadále ji udržuje.

■ Když sešlápnete plynový pedál

Dočasně můžete zvýšit rychlost vozidla. V tomto případě vás neupozorní žádný zvukový nebo vizuální signál, ani když do dosahu ACC vjede vozidlo.

ACC zůstane zapnutý, dokud jej nevypnete. Když uvolníte plynový pedál, obnoví systém rychlost potřebnou k udržování příslušného odstupu podle vozidla v dosahu systému ACC.

» Během činnosti

I když je odstup mezi vaším vozidlem a vozidlem před vámi krátký, může za následujících podmínek ACC začít vaše vozidlo zrychlovat:

- Vozidlo před vámi jede téměř stejnou rychlostí nebo rychleji než vaše vozidlo.
- Zařadí se před vás vozidlo jedoucí rychleji než vaše vozidlo a plynule se od vás vzdaluje.

Systém můžete také nastavit tak, aby upozornil zvukovým signálem, pokud se zjištěné vozidlo před vámi dostane do dosahu nebo z dosahu systému ACC.

Změňte nastavení **ACC – signál detekce vozidla vpředu**.

» **Vlastní nastavení funkcí** Str. 157, 408

Omezení

K udržení bezpečného odstupu při použití systému ACC může být nutné použít brzdy. Kromě toho za určitých podmínek nemusí ACC fungovat správně.

» **Podmínky a omezení ACC** Str. 591

■ Podmínky a omezení ACC

System se může automaticky vypnout a za určitých podmínek se rozsvítí kontrolka **ACC**. Některé příklady těchto podmínek jsou uvedeny níže. Ostatní podmínky mohou snížit některé funkce systému ACC.

➤ **Přední snímací kamera** Str. 623

■ Okolní podmínky

Jízda za špatného počasí (déšť, mlha, sníh atd.).

■ Stav vozovky

Při jízdě na zasněžené nebo mokré vozovce (nejasné značení pruhů, vyjeté koleje na vozovce, odrazy světla, stříkání vody od okolních vozidel, vysoký kontrast mezi objekty).

■ Stav vozidla

- Když je vnější část čelního skla pokryta nečistotami, blátem, listy, mokřým sněhem atd.
- Abnormální stav pneumatik nebo kol (nesprávná velikost, různá velikost nebo konstrukce, nesprávně nahuštěná pneumatika, rezervní dojezdová pneumatika atd.).
- Teplota kamery je příliš vysoká.
- Je aktivovaná parkovací brzda.
- Je-li znečištěna maska chladiče.
- Vozidlo je nakloněno z důvodu těžkého nákladu nebo úpravy podvozku.
- Jsou-li na pneumatikách namontovány řetězy.

☒ Podmínky a omezení ACC

Pokyny ohledně správného zacházení s radarovým snímačem naleznete na následující straně.

➤ **Radarový snímač** Str. 625

Můžete si přečíst informace ohledně manipulace s kamerou vybavenou tímto systémem.

➤ **Přední snímací kamera** Str. 623

Je-li nutné radarový snímač opravit nebo demontovat nebo jestliže utrpěl silný náraz, vypněte systém stisknutím tlačítka **MAIN** a odveďte vozidlo k dealerovi.

■ Omezení detekce

- Náhle před vámi přejede vozidlo.
- Interval mezi vašim vozidlem a vozidlem před vámi je příliš krátký.
- Zařadí se před vás vozidlo jedoucí pomaleji než vaše vozidlo a prudce zabrzdí.
- Prudce zrychlíte a vysokou rychlostí se přiblížíte k vozidlu před vámi.
- Vozidlo před vámi je motocykl, kolo, skútr nebo jiné malé vozidlo.
- Když jsou před vašim vozidlem zvířata.
- Když jedete po klikaté nebo zvlněné cestě, která snímači ztěžuje správně detekovat vozidlo před vámi.

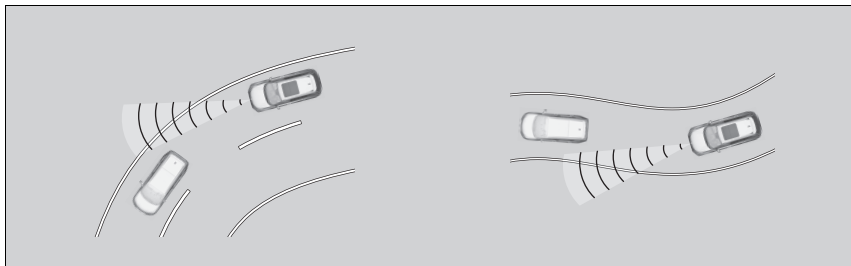

- Rozdíl rychlostí mezi vašim vozidlem a vozidlem před vámi je značně velký.
- Vozidlo v protisměru náhle před vámi vjede do vašeho jízdního pruhu.
- Vaše vozidlo náhle vjede do pruhu před protijedoucí vozidlo.

- Při jízdě na úzkém železném mostě.



- Když vozidlo před vámi náhle prudce zabrzdí.
- Když má vozidlo před vámi neobvyklý tvar.



- Pokud vaše vozidlo nebo vozidlo před vámi jede při jednom okraji jízdního pruhu.

■ Nastavená rychlost vozidla

Pomocí tlačítek **RES/+** a **-/SET** na volantu můžete zvýšit nebo snížit rychlost vozidla.

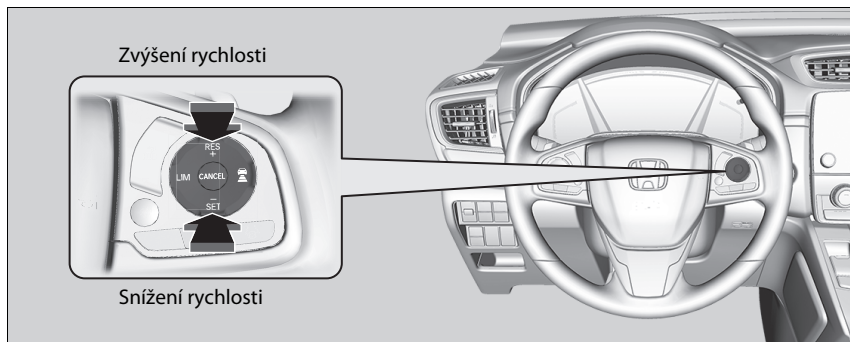

- Po každém stisknutí tlačítka **RES/+** nebo **-/SET** se rychlost vozidla zvýší nebo sníží o přibližně 1 km/h.
- Pokud tlačítko **RES/+** nebo **-/SET** podržíte stisknuté, rychlost vozidla se bude zvyšovat nebo snižovat o přibližně 10 km/h.

▣ Nastavená rychlost vozidla

Pokud zjištěné vozidlo před vámi jede rychlostí nižší, než je vaše zvýšená nastavená rychlost, ACC nemusí vaše vozidlo zrychlit. Jde o udržení nastaveného odstupu mezi vaším vozidlem a vozidlem před vámi.

Když sešlápnete plynový pedál a stisknete a uvolníte tlačítko **-/SET**, nastaví se aktuální rychlost vozidla.

Nastavení nebo změna odstupe od vozidla před vámi

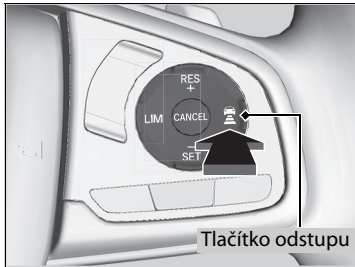





Odstup systému ACC lze změnit stisknutím tlačítka  (odstup).

Po každém stisknutí tlačítka se nastavení odstupe (vzdálenosti od vozidla před vámi) postupně přepíná na krátký, střední, dlouhý a velmi dlouhý odstup.

Určete nejvhodnější nastavení odstupe podle vašich specifických jízdních podmínek. Je třeba dodržovat všechny požadavky týkající se odstupe stanovené dopravními předpisy dané země.

Čím vyšší je rychlost vašeho vozidla, tím delší bude krátký, střední, dlouhý a velmi dlouhý odstup. Viz následující příklady.

Odstup		Nastavená rychlost je:	
		80 km/h	104 km/h
Krátký		25,4 metru 1,1 s	30,6 metru 1,1 s
Střední		33,4 metru 1,5 s	41,9 metru 1,5 s
Dlouhý		46,9 metru 2,1 s	60,9 metru 2,1 s
Velmi dlouhý		65,1 metru 2,9 s	86,2 metru 2,9 s

▶▶ **Nastavení nebo změna odstavu od vozidla před vámi**

Řidič musí za všech okolností udržovat dostatečnou brzdovou vzdálenost od vozidla před sebou a musí si být vědom, že minimální vzdálenosti nebo časy rozestupů mohou být ošetřeny v pravidlech silničního provozu platných v daném regionu. Řidič je odpovědný za dodržování těchto zákonů.

Vypnutí

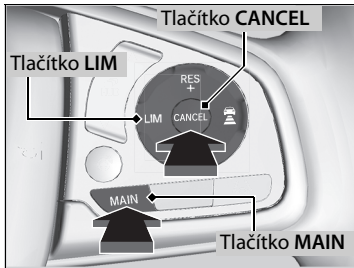

ACC lze vypnout jedním z následujících způsobů:

- Stiskněte tlačítko **CANCEL**.
- Stiskněte tlačítko **MAIN**.
 - ▶ Kontrolka systému ACC (zelená) zhasne.
- Stiskněte tlačítko **LIM**.
- Sešlápněte brzdový pedál.
- Sešlápněte spojkový pedál na dobu pěti sekund nebo déle.

Vypnutí

Obnovení dříve nastavené rychlosti: Po vypnutí ACC můžete obnovit dříve nastavenou rychlost, pokud je stále zobrazena. Jedete-li rychlostí alespoň 30 km/h nebo vyšší, stiskněte tlačítko **RES/+**.

Nastavenou rychlost nelze nastavit ani obnovit, pokud byl systém ACC vypnutý tlačítkem **MAIN**. Stisknutím tlačítka **MAIN** aktivujete systém a pak nastavte požadovanou rychlost.

■ Automatické vypnutí

Při automatickém vypnutí ACC zazní zvukový signál a v informačním rozhraní řidiče se zobrazí hlášení. Vypnutí systému ACC může způsobit kterýkoli z těchto stavů:

- Špatné počasí (déšť, sníh, mlha atd.).
- Když dojde ke znečištění radarového snímače v masce chladiče.
- Vozidlo před vámi nelze detekovat.
- Je detekován abnormální stav pneumatik nebo pneumatiky kloužou.
- Jízda po horských silnicích nebo delší jízda v terénu.
- Prudké otáčení volantem.
- Když dojde k aktivaci systému ABS, VSA nebo CMBS.
- Když se rozsvítí kontrolka systému ABS nebo VSA.
- Pokud ručně zatáhnete parkovací brzdu.
- Pokud je vozidlo detekované v dosahu ACC příliš blízko k vašemu vozidlu.
- Dojde k znečištění kamery za zpětným zrcátkem nebo plochy okolo kamery, včetně čelního skla.
- Pokud je překročeno maximální nejvyšší zatížení.
- Pokud projíždíte uzavřeným prostorem, např. tunelem.
- Pokud budete ignorovat pokyn k zařazení nižšího stupně pod otáčkoměrem, dojde po 10 sekundách k vypnutí ACC.
- Otáčky motoru se zvýší do červené oblasti otáčkoměru.
- Otáčky motoru klesnou pod 1 000 ot/min.
- Dočasně při řazení vyššího nebo nižšího rychlostního stupně zařadíte neutrální.

▶▶ Automatické vypnutí

I když systém ACC byl automaticky vypnut, můžete obnovit dříve nastavenou rychlost. Počkejte, než dojde ke zlepšení stavu, který způsobil vypnutí ACC, poté stiskněte tlačítko **-/SET**.

■ Funkce inteligentního adaptivního tempomatu

Umožňuje včasný odhad chování předjíždějících vozidel. Systém zjistí, že vozidlo jedoucí v sousedním pomalejším pruhu se chce zařadit před vás, a předem přizpůsobí rychlost vašeho vozidla při aktivovaném systému ACC.

■ Jak systém funguje

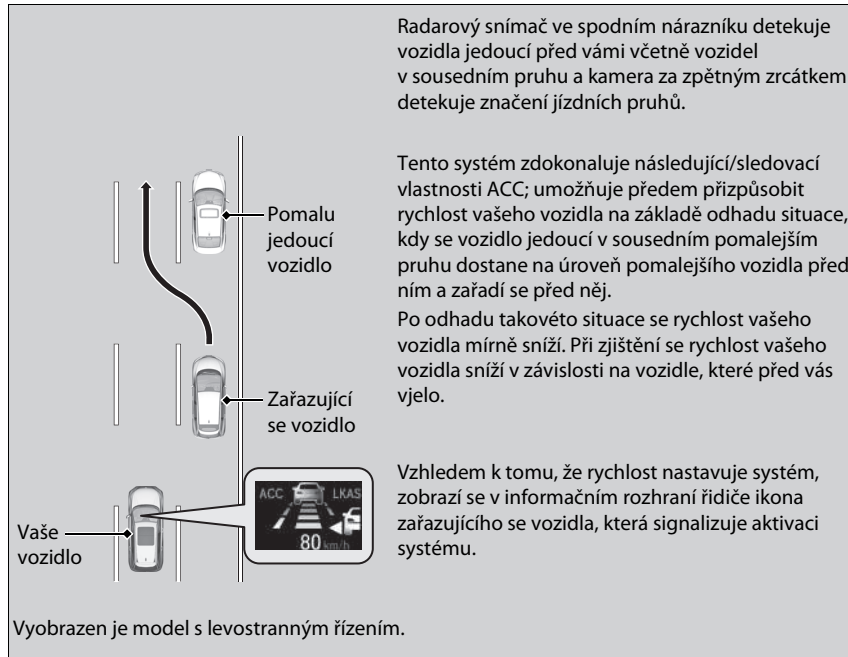

Radarový snímač ve spodním nárazníku detekuje vozidla jedoucí před vámi včetně vozidel v sousedním pruhu a kamera za zpětným zrcátkem detekuje značení jízdních pruhů.

Tento systém zdokonaluje následující/sledovací vlastnosti ACC; umožňuje předem přizpůsobit rychlost vašeho vozidla na základě odhadu situace, kdy se vozidlo jedoucí v sousedním pomalejším pruhu dostane na úroveň pomalejšího vozidla před ním a zařadí se před něj.

Po odhadu takovéto situace se rychlost vašeho vozidla mírně sníží. Při zjištění se rychlost vašeho vozidla sníží v závislosti na vozidle, které před vás vjelo.

Vzhledem k tomu, že rychlost nastavuje systém, zobrazí se v informačním rozhraní řidiče ikona zařazujícího se vozidla, která signalizuje aktivaci systému.

Vyobrazen je model s levostranným řízením.

■ Jak se systém aktivuje

Pokud vozidlo, které se před vás zařazuje, jede rychleji než vozidlo před ním a vaše vozidlo jede rychleji než předjíždějící vozidlo (tj. když musíte zpomalit), systém ACC odhadne chování předjíždějícího vozidla a přizpůsobí rychlost vašeho vozidla.

Systém se aktivuje v případě, že jsou splněny následující podmínky:

- Když je aktivován systém ACC.
- Když jedete na silnici s více jízdními pruhy.
- Je-li rychlost vašeho vozidla cca 80 km/h až cca 180 km/h.
- Vozidlo jede po rovné silnici nebo po silnici s mírnými zatáčkami.
- Směrová světla jsou vypnutá.
- Není sešlápnutý brzdový pedál.
- Pokud se vozidlo před vás zařadí z pomalejšího pruhu.

■ Zapnutí a vypnutí inteligentního adaptivního tempomatu

Systém lze zapnout a vypnout pomocí informačního rozhraní řidiče.

➤ **Vlastní nastavení funkcí** Str. 157, 408

➤ Funkce inteligentního adaptivního tempomatu

Pokud dojde ke změně provozu z pravostranného na levostranný, dojde při jízdě na silnici s vozidly jedoucími v protisměru v určité vzdálenosti k automatickému přepnutí jízdního pruhu, který má být detekován zprava doleva.

Inteligentní adaptivní tempomat se může aktivovat v následujících situacích:

- Pokud je rozdíl rychlostí zařazujícího se vozidla a vozidla před ním v sousedním pruhu malý
- Pokud je rozdíl rychlostí zařazujícího se vozidla a vašeho vozidla malý (tj. pokud není nutné přizpůsobení rychlosti)
- Pokud se vozidlo jednoduše zařadí před vás a v sousedním pruhu nejede před vámi žádné vozidlo
- Pokud se vozidlo před vás zařadí z rychlejšího pruhu

System pro udržování v jízdním pruhu (LKAS)

Zajištěním odezvy na řízení pomáhá udržet vozidlo uprostřed detekovaného jízdního pruhu a poskytuje vibrační, zvukovou a vizuální výstrahu, je-li zjištěno vyjždění vozidla z jeho jízdního pruhu.

■ **Vibrační, zvuková a vizuální výstraha**
Rychlé vibrace volantu, zvukové upozornění a varovné hlášení vás upozorní, že vozidlo vyjždí z rozpoznávaného jízdního pruhu.

■ **Přední snímací kamera**
Sleduje podélné čáry jízdního pruhu.

■ **Asistent odezvy řízení**
System působí momentem na řízení a udržuje tak vozidlo mezi pravou a levou podélnou čarou. Použitý moment je silnější, když se vozidlo přiblíží k některé podélné čáře jízdního pruhu.

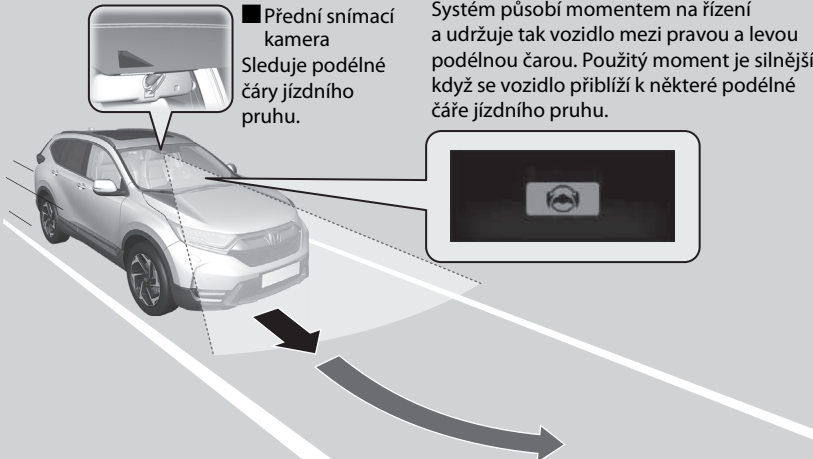

Funkce systému se deaktivuje, pokud změnu směru signalizujete směrovými světly. Po vypnutí směrových světel se znovu zapne.
Při změně jízdního pruhu bez použití směrových světel se aktivuje upozornění systému LKAS a na řízení začne působit moment.

System pro udržování v jízdním pruhu (LKAS)

Důležité bezpečnostní pokyny

System LKAS má zajišťovat pouze vaše pohodlí. Nemůže za vás vozidlo řídit. System nefunguje, pokud sundáte ruce z volantu nebo se nevěnujete řízení.

➤ Výstražná a informační hlášení informačního rozhraní řidiče Str. 122

Na přístrojovou desku nepokládejte žádné předměty. Tyto předměty se mohou odrážet na čelním skle a znemožňovat detekci jízdních pruhů.

System LKAS vás pouze upozorní na vyjetí z jízdního pruhu bez použití směrového světla. System LKAS nemusí rozpoznat všechna značení jízdního pruhu nebo opuštění jízdního pruhu; přesnost se liší v závislosti na počasí, rychlosti a stavu značení jízdního pruhu. Za bezpečné řízení vozidla a předcházení kolizím je vždy zodpovědný řidič.

System LKAS je vhodné používat na dálnicích nebo vícepruhových silnicích.

System LKAS nemusí za určitých podmínek fungovat správně:

➤ Stav a omezení systému LKAS Str. 606

Můžete si přečíst informace ohledně manipulace s kamerou vybavenou tímto systémem.

➤ Přední snímací kamera Str. 623

■ Funkce podpory udržování v jízdním pruhu

Pomáhá udržovat vozidlo uprostřed jízdního pruhu. Pokud se vozidlo přiblíží bílému nebo žlutému pruhu, zvýší se síla elektrického posilovače řízení.

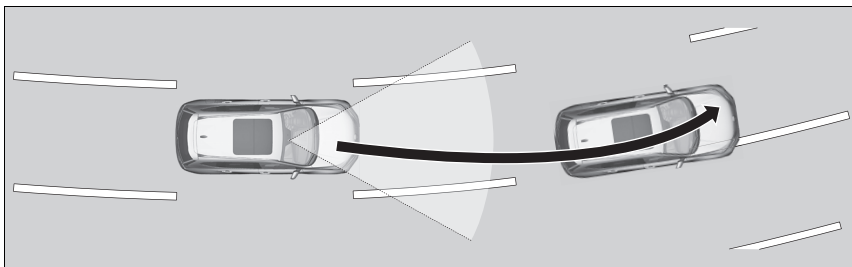

■ Funkce systému varování před neúmyslným opuštěním jízdního pruhu (LDW)

Jakmile se vozidlo dostane do výstražné oblasti, systém LKAS vás upozorní jemnými vibracemi volantu a zvukovým a vizuálním upozorněním.

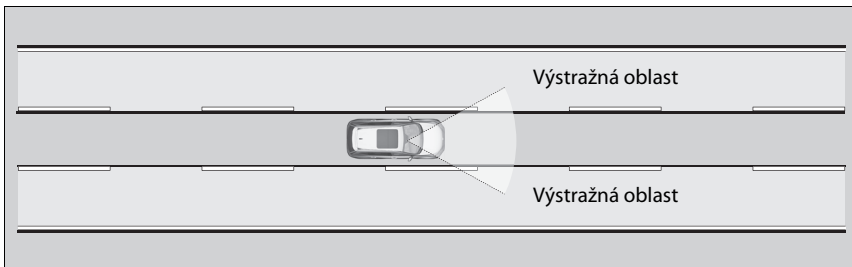

▶▶ System pro udržování v jízdním pruhu (LKAS)

System LKAS nemusí fungovat podle předpokladů, pokud jedete v provozu, který vyžaduje neustálé zastavování a rozjíždění, nebo na silnici s ostrými zatáčkami.

Pokud nelze detekovat jízdní pruh, funkce systému se dočasně zruší. Jakmile je detekován jízdní pruh, funkce systému se automaticky obnoví.

Kdy lze systém použít

Systém lze použít v případě, že jsou splněny následující podmínky.

- Jízdní pruh, ve kterém jedete, má po obou stranách čáry a vozidlo jede mezi nimi.
- Vozidlo jede rychlostí 72 až 185 km/h.
- Jedete po rovné silnici nebo po silnici s mírnými zatáčkami.
- Směrová světla jsou vypnutá.
- Není sešlápnutý brzdový pedál.
- Stěrače nepracují v rychlém režimu.

Aktivace systému

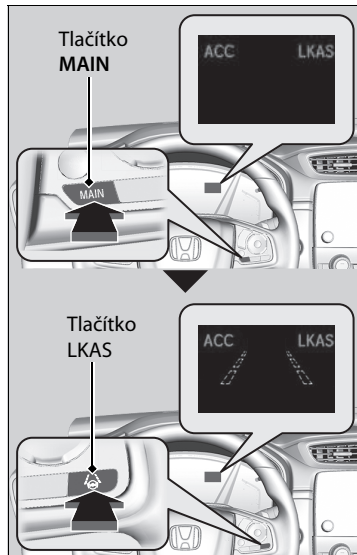

1. Stiskněte tlačítko **MAIN**.

- ▶ Informace ze systému LKAS se zobrazují v informačním rozhraní řidiče. Systém je připraven k použití.

2. Stiskněte tlačítko **LKAS**.

- ▶ V informačním rozhraní řidiče se zobrazí obrysy jízdního pruhu. Systém je aktivován.

Kdy lze systém použít

Pokud se vozidlo působením momentu síly systému stáčí k levé nebo pravé podélné čáře jízdního pruhu, vypněte systém LKAS a nechte vozidlo zkontrolovat u dealera.

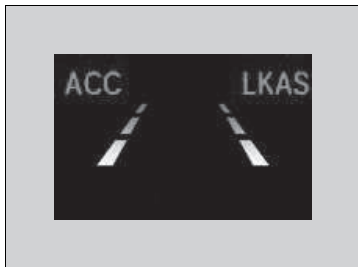

3. Udržujte vozidlo ve středu jízdního pruhu, ve kterém jedete.

- ▶ Tečkované čáry vnějšího vedení se změní na plné, jakmile systém zjistí levé a pravé značení jízdního pruhu.

Vypnutí

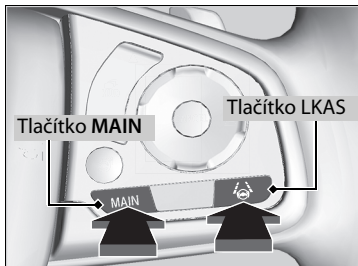

Vypnutí systému LKAS:
Stiskněte tlačítko **MAIN** nebo LKAS.

Systém LKAS se při každém zastavení motoru vypne, i když jste jej při poslední jízdě zapnuli.

»» Vypnutí

Modely s ACC s LSF

Stisknutím tlačítka **MAIN** se také zapne nebo vypne systém ACC s LSF.

Modely s ACC

Stisknutím tlačítka **MAIN** se také zapne nebo vypne ACC.

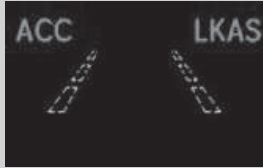

Po vypnutí systému LKAS se čáry jízdního pruhu v informačním rozhraní řidiče změny na obrysové čáry a zazní zvukový signál (je-li aktivován).

■ Fungování systému je přerušeno když:

- Nastavte stěrače na hodnotu **HI**.
 - ▶ Po vypnutí stěračů nebo nastavení hodnoty **LO** se systém LKAS znovu aktivuje.

Modely s automatickými stěrači s přerušovaným chodem

- Nastavte spínač stěračů do polohy **AUTO**, aby stěrače pracovaly rychle.
 - ▶ Systém LKAS obnoví svůj chod, když se stěrače zastaví nebo začnou pracovat pomalu.

Všechny modely

- Snižte rychlost vozidla na 64 km/h nebo méně.
 - ▶ Při zvýšení rychlosti vozidla na 72 km/h nebo více se systém LKAS znovu aktivuje.
- Sešlápněte brzdový pedál.
 - ▶ Po uvolnění brzdového pedálu se systém LKAS znovu aktivuje a zahájí detekci podélných čar jízdního pruhu.

■ Systém LKAS se může automaticky deaktivovat když:

- Systému se nepodaří detekovat podélné čáry jízdního pruhu.
- Při prudkém otáčení volantem.
- Pokud přestanete řídit vozidlo.
- Při průjezdu ostrou zatáčkou.
- Při jízdě rychlostí vyšší než přibližně 185 km/h.
- Systém pro zmírnění rizika vyjetí z komunikace je aktivní.

Jakmile tyto okolnosti pominou, systém LKAS se automaticky znovu aktivuje.

■ System LKAS se může automaticky deaktivovat v těchto případech:

- Teplota kamery je extrémně vysoká nebo nízká.
- Dojde k znečištění kamery za zpětným zrcátkem nebo plochy okolo kamery, včetně čelního skla.
- Když dojde k aktivaci systému ABS nebo VSA.

Pokud dojde k automatickému zrušení funkce systému LKAS, zazní zvukový signál.

■ Stav a omezení systému LKAS

System nemusí detekovat značení jízdního pruhu, a tudíž nemusí udržet vozidlo uprostřed jízdního pruhu za určitých podmínek, včetně těchto:

■ Okolní podmínky

- Jízda za špatného počasí (déšť, mlha, sníh atd.).
- Náhlé změny světelných podmínek, např. vjezd nebo výjezd z tunelu.
- Je malý kontrast mezi podélnými čarami jízdního pruhu a povrchem vozovky.
- Jedete, když je slunce nízko (například za úsvitu nebo za soumraku).
- Na vozovce se silně odráží světlo.
- Jedete ve stínu stromů, budov atd.
- Stíny přílehlých předmětů jsou rovnoběžné se značením jízdního pruhu.
- Předměty na vozovce jsou nesprávně zaměněny se značením jízdních pruhů.
- Odrazy na vnitřní straně čelního skla.
- Při jízdě v noci nebo na temných místech, např. v tunelu.

■ Stav vozovky

- Při jízdě na zasněžené nebo mokré vozovce (nejasné značení pruhů, vyjeté koleje na vozovce, odrazy světla, stříkání vody od okolních vozidel, vysoký kontrast mezi objekty).
- Jízda na cestě s dočasným značením jízdního pruhu.
- Vybledlé značení, více značek nebo různá značení jízdního pruhu jsou viditelné na povrchu kvůli opravám nebo starému značení jízdních pruhů.



- Na vozovce je spojené, dělené nebo křížené značení jízdních pruhů (například na křižovatce nebo na přechodu).
- Značení jízdních pruhů je velmi úzké, široké nebo se mění.



- Vozidlo před vámi jede blízko jízdního pruhu.
- Místa, kde je silnice v kopcovitém terénu nebo se vozidlo přibližuje k vrcholu kopce.
- Jízda na nerovné vozovce nebo na silnicích s nepevným či hrbolatým povrchem.

- Pokud jsou objekty na silnici (obrubníky, svodidla, pylony mostů atd.) detekovány jako bílé (nebo žluté) čáry.
- Při jízdě na silnici s dvojitou čarou.

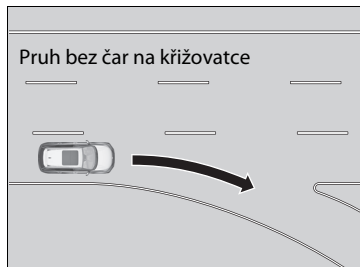

■ Stav vozidla

- Kryty světlometů jsou znečištěné nebo světlometry nejsou správně seřizené.
- Když jsou na vnější straně čelního skla pruhy od stěračů nebo je čelní sklo pokryto nečistotami, blátem, listy, mokrým sněhem atd.
- Vnitřní část čelního skla se zamlžuje.
- Teplota kamery je příliš vysoká.
- Abnormální stav pneumatik nebo kol (nesprávná velikost, různá velikost nebo konstrukce, nesprávně nahuštěná pneumatika, rezervní dojezdová pneumatika atd.).
- Vozidlo je nakloněno z důvodu těžkého nákladu nebo úpravy podvozku.
- Vozidlo táhne přívěs.

Systém pro zmírnění rizika vyjetí z komunikace

Účelem výstrah je pomoci vám v případě, že systém rozpozná nebezpečí, že by vozidlo mohlo neúmyslně přejet rozpoznané značení jízdního pruhu nebo okraj dlažby nebo zcela sjet z vozovky.

Jak systém funguje

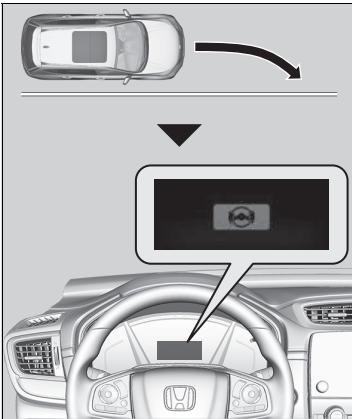

Přední kamera za zpětným zrcátkem sleduje levé a pravé značení jízdního pruhu (bílé nebo žluté) a vnější okraj vozovky (ohraničený trávou nebo štěrkem). Když se příliš přiblížíte k rozpoznanému značení jízdního pruhu nebo vnějšímu okraji vozovky (ohraničeného trávou nebo štěrkem) bez zapnutých směrových světel, začne systém kromě vizuální výstrahy také působit silou na volant a upozorní vás rychlými vibracemi volantu, aby vám tak pomohl zůstat v rozpoznaném jízdním pruhu.

Pokud systém vyhodnotí, že hrozí sjetí vozidla přes okraj vozovky, varuje řidiče zvukovým upozorněním namísto vibrací do volantu.

▶ **Vlastní nastavení funkcí** Str. 157, 408

Vizuální výstraha má podobu hlášení  v informačním rozhraní řidiče.

▶▶ Systém pro zmírnění rizika vyjetí z komunikace

Důležitá bezpečnostní připomínka

Systém pro zmírnění rizika vyjetí z komunikace má – stejně jako všechny asistenční systémy – určitá omezení. Pokud se budete na systém pro zmírnění rizika vyjetí z komunikace příliš spoléhat, může dojít k nehodě. Za udržování vozidla v jízdním pruhu je vždy zodpovědný řidič.

Systém pro zmírnění rizika vyjetí z komunikace vás pouze upozorní na vyjetí z jízdního pruhu bez použití směrového světla. Systém pro zmírnění rizika vyjetí z komunikace nemusí rozpoznat všechna značení jízdního pruhu nebo opuštění jízdního pruhu; přesnost se liší v závislosti na počasí, rychlosti a stavu značení jízdního pruhu. Za bezpečné řízení vozidla a předcházení kolizím je vždy zodpovědný řidič.

Můžete si přečíst informace ohledně manipulace s kamerou vybavenou tímto systémem.

▶ **Přední snímací kamera** Str. 623

Systém pro zmírnění rizika vyjetí z komunikace nemusí za určitých podmínek fungovat správně:

▶ **Podmínky a omezení systému pro zmírnění rizika vyjetí z komunikace** Str. 613

Jsou případy, kdy si zásahu systému pro zmírnění rizika vyjetí z komunikace ne všimnete kvůli vašemu vlastnímu zásahu do řízení nebo kvůli stavu vozovky.

Jestliže systém zjistí, že jeho působení na řízení nestačí k udržení vozidla na vozovce, může začít brzdit.

▶ Brzdy se aktivují pouze v případě, že je jízdní pruh značen plnými čarami.

Když otočíte volantem tak, abyste nepřejeli rozpoznané značení jízdního pruhu, deaktivuje systém asistenční funkce.

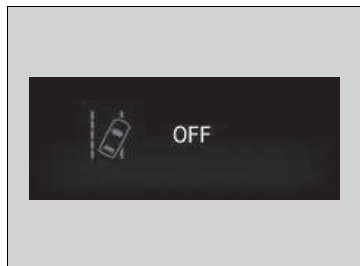

Pokud se systém aktivuje několikrát, aniž by zaznamenal reakci řidiče, upozorní vás systém zvukovým signálem. Poté se asistence řízení systému pro zmírnění rizika vyjetí z komunikace dočasně zruší a zní pouze zvuková výstraha.



Po několika minutách se zobrazí zpráva vlevo a systém pro zmírnění rizika vyjetí z komunikace je plně obnoven.

System pro zmírnění rizika vyjetí z komunikace

Pokud je systém LKAS vypnutý a vy jste z přizpůsobených možností v informačním rozhraní řidiče nebo informační/audio obrazovky vybrali nastavení **Normal** (Normální) nebo **Early** (Časné), zobrazí se zpráva, pokud systém zjistí, že hrozí riziko opuštění detekovaného značení jízdních pruhů nebo přejetí vnějšího okraje vozovky (na trávu nebo štěrky). Pokud jste zvolili nastavení **Delayed** (Opožděné), zobrazí se zpráva jen v případě, kdy hrozí riziko přejetí vnějšího okraje vozovky.

➤ **Vlastní nastavení funkcí** Str. 157, 408

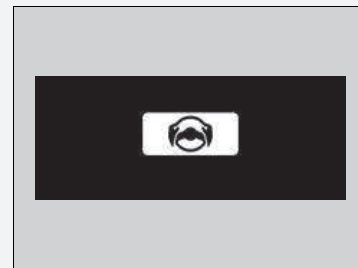

Jak se systém aktivuje

System začne hledat značení jízdních pruhů v případě, že jsou splněny všechny následující podmínky:

- Vozidlo jede rychlostí 72 až 180 km/h.
- Vozidlo jede po rovné silnici nebo po silnici s mírnými zatáčkami.
- Směrová světla jsou vypnutá.
- Není sešlápnutý brzdový pedál.
- Stěrače nepracují v nepřetržitém režimu.
- Vozidlo nezrychluje ani nebrzdí a řidič neotáčí volantem.
- System je schopen určit, zda řidič aktivně zrychluje, brzdí nebo ovládá volant.

▶▶ Jak se systém aktivuje

System pro zmírnění rizika vyjetí z komunikace se může automaticky vypnout; kontrolka  se rozsvítí a zůstane svítit.

Kontroly Str. 114

Na funkci systému pro zmírnění rizika vyjetí z komunikace mohou mít vliv následující situace:

- Vozidlo nejede v jízdním pruhu.
- Vozidlo projíždí zatáčku po vnitřní straně nebo mimo jízdní pruh.
- Vozidlo jede v úzkém jízdním pruhu.

Zapnutí a vypnutí systému pro zmírnění rizika vyjetí z komunikace

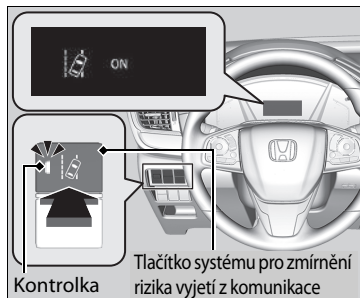

Stisknutím tlačítka můžete systém pro zmírnění rizika vyjetí z komunikace zapnout nebo vypnout.

- ▶ Po zapnutí systému se rozsvítí kontrolka v tlačítku a v informačním rozhraní řidiče se zobrazí příslušné hlášení.

▶▶ Zapnutí a vypnutí systému pro zmírnění rizika vyjetí z komunikace

Jestliže jste v nastavení v informačním rozhraní řidiče nebo na informační/audio obrazovce vybrali možnost **Warning Only** (Pouze upozornění), nebude systém ovládat volant a brzdy.

➔ **Vlastní nastavení funkcí** Str. 157, 408

Když zapnete po opětovném připojení akumulátoru a otočení spínače zapalování do polohy ZAPNUTO **II** *1, mohou se rozsvítit kontrolky adaptivního tempomatu (ACC) *, adaptivního tempomatu (ACC) s asistentem pro jízdu v kolonách (LSF) *, systému pro zmírnění rizika vyjetí z komunikace, pomocného stabilizačního systému vozidla (VSA), VYPNUTÍ pomocného stabilizačního systému, nízkého tlaku v pneumatikách / systému sledování tlaku v pneumatikách, systému pro zmírnění následků nehody (CMBS) a parkovací brzdy a brzdového systému (žlutá) spolu se zprávou v informačním rozhraní řidiče. Jedte krátce rychlostí vyšší než 20 km/h. Všechny kontrolky musí zhasnout. Pokud nějaká nezhasne, nechte vozidlo prohlédnout u dealera.

*1: Modely vybavené systémem bezklíčového vstupu mají namísto spínače zapalování tlačítko **ENGINE START/STOP**.

Podmínky a omezení systému pro zmírnění rizika vyjetí z komunikace

Systém nemusí za určitých podmínek správně detekovat značení jízdního pruhu a polohu vozidla. Některé příklady těchto podmínek jsou uvedeny níže.

■ Okolní podmínky

- Jízda za špatného počasí (déšť, mlha, sníh atd.).
- Náhlé změny světelných podmínek, např. vjezd nebo výjezd z tunelu.
- Je malý kontrast mezi podélnými čarami jízdního pruhu a povrchem vozovky.
- Jedete, když je slunce nízko (například za úsvitu nebo za soumraku).
- Na vozovce se silně odráží světlo.
- Jedete ve stínu stromů, budov atd.
- Stíny přilehlých předmětů jsou rovnoběžné se značením jízdního pruhu.
- Předměty na vozovce jsou nesprávně zaměněny se značením jízdních pruhů.
- Odrazy na vnitřní straně čelního skla.
- Při jízdě v noci nebo na temných místech, např. v tunelu.
- Vnější okraj vozovky je ohraničen jinými předměty, materiály atp., než je tráva nebo štěr.

■ Stav vozovky

- Při jízdě na zasněžené nebo mokré vozovce (nejasné značení pruhů, vyjeté koleje na vozovce, odrazy světla, stříkání vody od okolních vozidel, vysoký kontrast mezi objekty).
- Jízda na cestě s dočasným značením jízdního pruhu.
- Vybledlé značení, více značek nebo různá značení jízdního pruhu jsou viditelné na povrchu kvůli opravám nebo starému značení jízdních pruhů.
- Na vozovce je spojené, dělené nebo křížené značení jízdních pruhů (například na křižovatce nebo na přechodu).
- Značení jízdních pruhů je velmi úzké, široké nebo se mění.
- Vozidlo před vámi jede blízko jízdního pruhu.
- Místa, kde je silnice v kopcovitém terénu nebo se vozidlo přibližuje k vrcholu kopce.
- Jízda na nerovné vozovce nebo na silnicích s nebezpečným či hrbolatým povrchem.
- Pokud jsou objekty na silnici (obrubníky, svodidla, pylony mostů atd.) detekovány jako bílé (nebo žluté) čáry.
- Při jízdě na silnici s dvojitou čarou.

■ Stav vozidla

- Kryty světlometů jsou znečištěné nebo světlomety nejsou správně seřizené.
- Když jsou na vnější straně čelního skla pruhu od stěračů nebo je čelní sklo pokryto nečistotami, blátem, listy, mokřím sněhem atd.
- Vnitřní část čelního skla se zamlžuje.
- Teplota kamery je příliš vysoká.
- Abnormální stav pneumatik nebo kol (nesprávná velikost, různá velikost nebo konstrukce, nesprávně nahuštěná pneumatika, rezervní dojezdová pneumatika atd.).
- Vozidlo je nakloněno z důvodu těžkého nákladu nebo úpravy podvozku.
- Jsou-li na pneumatikách namontovány řetězy.
- Vozidlo táhne přívěs.

System rozpoznávání dopravních značek

Zobrazuje v informačním rozhraní řidiče a na průhledovém displeji* informace o dopravních značkách, jako je například aktuální rychlostní limit nebo zákaz předjíždění, kolem kterých vaše vozidlo právě projelo.

Jak systém funguje

Když kamera umístěná za zpětným zrcátkem snímá při jízdě dopravní značky, systém zobrazí ty značky, které jsou určeny pro vaše vozidlo. Ikona dopravní značky se bude zobrazovat, dokud vozidlo nedosáhne předem určené doby a vzdálenosti.

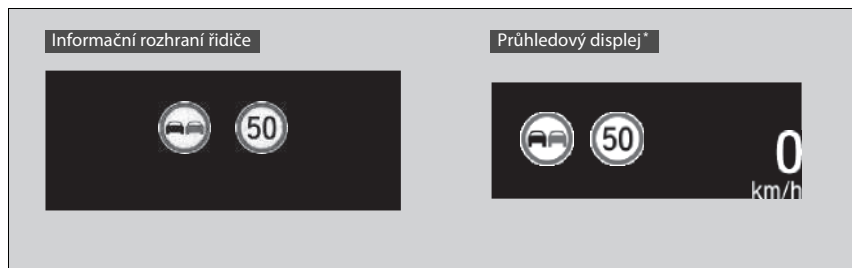

Ikona dopravní značky se může také změnit na jinou nebo zmizet, a to v těchto případech:

- Byl zjištěn konec rychlostního limitu nebo jiného stanoveného limitu.
- Vaše vozidlo najede/sjede z dálnice nebo z hlavní silnice.
- Na křižovatce zatáčíte se zapnutými směrovými světly.

System rozpoznávání dopravních značek

System je navržen tak, aby zjišťoval dopravní značky, které odpovídají směrnícím Vídeňské úmluvy. Nemusí se zobrazit všechny dopravní značky, ale neměly by být přehlédnuty žádné dopravní značky umístěné na okrajích silnice. System nemusí v některých zemích, kterými projíždíte, rozpoznat určité značky nebo situace. Nespolehejte se na system příliš. Vždy jeďte rychlostí, která odpovídá daným podmínkám vozovky.

Na čelní sklo nikdy nelepte žádné předměty nebo fólie, které by mohly blokovat zorné pole kamery a způsobit nesprávnou funkci systému.

Škrábance, rýhy a jiná poškození čelního skla v zorném poli kamery mohou způsobit nesprávnou funkci systému. Pokud nějaké poškození zjistíte, doporučujeme vyměnit čelní sklo za jiné originální čelní sklo Honda. Nesprávnou funkci systému mohou také způsobit menší opravy v zorném poli kamery nebo montáž neoriginálního čelního skla. Po výměně čelního skla si nechte u dealera kameru znovu zkalibrovat. Řádná kalibrace kamery je nezbytná pro správnou funkci systému.

* Není k dispozici u všech modelů

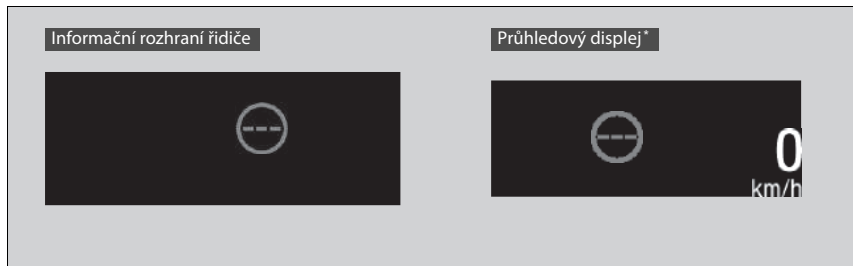

Pokud systém při jízdě nezjistí žádné dopravní značky, může se objevit obrázek níže.





▶▶ Systém rozpoznávání dopravních značek

Chcete-li snížit pravděpodobnost, že vysoká teplota v interiéru způsobí při parkování vypnutí snímacího systému kamery, najděte stinné místo nebo natočte přední část vozidla tak, aby nebyla na slunci. Použijete-li reflexní stínítko proti slunci, dejte pozor, aby nezakrývalo tělo kamery.

Zakrytí kamery může způsobit kumulaci tepla na kameře.

Pokud se zobrazí , systém rozpoznávání dopravních značek (TSR) nefunguje a zobrazí se .

- Pomocí automatické klimatizace ochladte interiér a v případě potřeby použijte také režim odmítní s proudícím vzduchem směrem ke kameře.
- Jeďte s vozidlem tak, aby se snížila teplota čelního skla, což ochladí oblast okolo kamery.

Pokud se zobrazí , systém rozpoznávání dopravních značek (TSR) nefunguje a zobrazí se .

- Vozidlo zastavte na bezpečném místě a očistěte čelní sklo. Pokud po očištění čelního skla a ujetí krátké vzdálenosti symbol nezmizí, nechte vozidlo zkontrolovat u dealera.

System rozpoznávání dopravních značek

Pokud vozidlo překročí detekovaný rychlostní limit, začne na displeji blikat ikona představující značku s rychlostním limitem v aktuální oblasti.

Schopnost systému přesně sdělit řidiči rychlostní limit závisí na určitých podmínkách, například na jednotkách zobrazených na dopravní značce a rychlosti a směru jízdy vozidla. V některých případech může systém zobrazit nepřesná varování nebo jiné informace.

Stavy a omezení systému rozpoznávání dopravních značek Str. 618

Jednotky, ve kterých se rychlostní limit udává (mph nebo km/h), se liší v různých zemích. Pokud se dostanete do země, která používá jiné jednotky než vaše domovská země, změňte jednotku pomocí přístrojové desky, jinak nebude systém správně fungovat.

Rychloměr Str. 146**Vlastní nastavení funkcí** Str. 157, 408

Stavy a omezení systému rozpoznávání dopravních značek

System rozpoznávání dopravních značek nemusí být schopen rozpoznat dopravní značky v následujících případech.

Stav vozidla

- Kryty světlometů jsou znečištěné nebo světlomety nejsou správně seřizené.
- Když je vnější část čelního skla pokryta nečistotami, blátem, listy, mokrým sněhem atd.
- Vnitřní část čelního skla se zamlžuje.
- Zůstanou některé části, které je třeba setřít.
- Abnormální stav pneumatik nebo kol (nesprávná velikost, různá velikost nebo konstrukce, nesprávně nahuštěná pneumatika, rezervní dojezdová pneumatika atd.).
- Vozidlo je nakloněno z důvodu těžkého nákladu nebo úpravy podvozku.

Okolní podmínky

- Jedete, když je slunce nízko (například za úsvitu nebo za soumraku).
- Na vozovce se silně odráží světlo.
- Náhlé změny světelných podmínek, např. vjezd nebo výjezd z tunelu.
- Když jedete ve stínu stromů, budov atd.
- Jízda v noci, na temných místech, jako jsou dlouhé tunely.
- Jízda za špatného počasí (déšť, mlha, sníh atd.).
- Vozidlo před vámi při jízdě rozstřikuje vodu nebo sníh.

Stavy a omezení systému rozpoznávání dopravních značek

Pokud dojde k závadě systému rozpoznávání dopravních značek, zobrazí se v informačním rozhraní řidiče symbol . Pokud tato zpráva nezmizí, nechte vozidlo zkontrolovat u dealera.

Informační rozhraní řidiče



Průhledový displej*

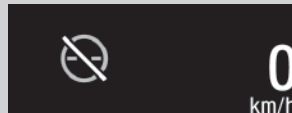

■ Poloha nebo stav dopravní značky

- Dopravní značku je těžké najít, protože je ve složitém prostředí.
- Dopravní značka se nachází daleko od vozidla.
- Dopravní značka se nachází v místě, kam paprsek světlometu obtížně dosáhne.
- Dopravní značka je na rohu nebo na zakřivené cestě.
- Vybledlé nebo ohnuté dopravní značky.
- Otočené či poškozené dopravní značky.
- Dopravní značka je pokryta blátem, sněhem nebo námrazou.
- Část dopravní značky je zakryta stromy, nebo je značka zakryta vozidlem nebo něčím jiným.
- Světlo (pouliční osvětlení) nebo stín se odráží na povrchu dopravní značky.
- Dopravní značka je příliš světlá nebo příliš tmavá (elektrická značka).
- Dopravní značka malé velikosti.

■ Ostatní podmínky

- Pokud jedete vysokou rychlostí.

Systém rozpoznávání dopravních značek (TSR) nemusí fungovat správně, například při zobrazení značky, která neodpovídá současným silničním předpisům nebo neexistuje vůbec v následujících případech.

- ▶ Značka rychlostního limitu se může zobrazit při vyšší nebo nižší rychlosti než je skutečný rychlostní limit.
- Přítomnost pomocné dopravní značky s dalšími informacemi, například počasí, čas, typ vozidla atd.
- Údaje na dopravní značce je obtížné přečíst (elektrická značka, čísla na značce jsou rozmazaná).
- Dopravní značka je v blízkosti jízdního pruhu, v kterém jedete, i když není určena pro tento jízdní pruh (dopravní značka rychlostního limitu se nachází na křižovatce mezi vedlejší silnicí a hlavní silnicí atd.).
- Výskyt věcí, které se podobají barvou nebo tvarem objektu rozpoznávání (podobná značka, elektrická značka, vývěsní štít, konstrukce atd.).
- Nákladní nebo jiné vozidlo s nálepkou dopravní značky rychlostního limitu na zadní straně jede před vámi.

Značky zobrazené v informačním rozhraní řidiče a na průhledovém displeji *

Jsou-li zjištěny dvě dopravní značky, mohou být současně zobrazeny vedle sebe.

Ikona dopravní značky rychlostního limitu se zobrazuje na pravé polovině obrazovky. Ikona dopravní značky zákazu předjíždění se zobrazuje nalevo. Veškeré další dopravní značky ukazující rychlostní limit na základě počasí (sníh atd.) nebo určitého časového období se mohou zobrazit na kterékoliv straně.

■ Pokud je vybrán hlavní režim

Informační rozhraní řidiče



Dopravní značka zákazu předjíždění*¹ Dopravní značka rychlostního limitu



Doplňující dopravní značka rychlostního limitu v závislosti na podmínkách*² Dopravní značka rychlostního limitu

Průhledový displej*



Dopravní značka zákazu předjíždění*¹ Dopravní značka rychlostního limitu



Doplňující dopravní značka rychlostního limitu v závislosti na podmínkách*² Dopravní značka rychlostního limitu

■ Pokud není vybrán hlavní režim

Informační rozhraní řidiče



Dopravní značka rychlostního limitu Dopravní značka zákazu předjíždění*¹

Průhledový displej*

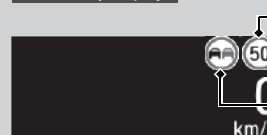

Dopravní značka rychlostního limitu Dopravní značka zákazu předjíždění*¹

V závislosti na situaci může být značka *1 nahrazena značkou *2 nebo může být značka *2 zobrazena na pravé straně.

* Není k dispozici u všech modelů

■ Volba zobrazení dopravních značek, když je vypnut hlavní režim

I když není zvolen hlavní režim, může pokračovat zobrazování ikony dopravní značky ve zmenšené velikosti v informačním rozhraní řidiče a na průhledovém displeji*.

Přední snímáčí kamera

Kamera používaná v systému udržování jízdního pruhu (LKAS), systému pro zmírnění rizika vyjetí z komunikace, adaptivním tempomatu (ACC) s asistentem pro jízdu v kolonách (LSF)*, adaptivním tempomatu (ACC)*, systému rozpoznávání dopravních značek a systému pro zmírnění následků nehody (CMBS) je určena k detekci objektů, které aktivují funkce těchto systémů.

Umístění kamery a tipy pro manipulaci s kamerou

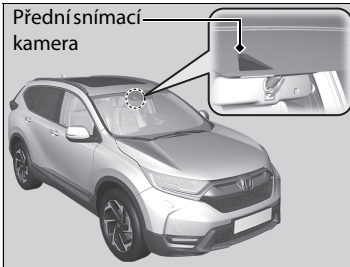

Tato kamera se nachází za zpětným zrcátkem.

Chcete-li snížit pravděpodobnost, že vysoká teplota v interiéru způsobí při parkování vypnutí snímáčího systému kamery, najděte stinné místo nebo natočte přední část vozidla tak, aby nebyla na slunci. Použijete-li reflexní stínítko proti slunci, dejte pozor, aby nezakrývalo tělo kamery. Zakrytí kamery může způsobit kumulaci tepla na kameře.

▶ Přední snímáčí kamera

Na čelní sklo, kapotu nebo masku chladiče nikdy nelepte žádné předměty nebo fólie, které by mohly blokovat zorné pole kamery a způsobit nesprávnou funkci systému.

Škrábance, rýhy a jiná poškození čelního skla v zorném poli kamery mohou způsobit nesprávnou funkci systému. Pokud nějaké poškození zjistíte, doporučujeme vyměnit čelní sklo za jiné originální čelní sklo Honda. Nesprávnou funkci systému mohou také způsobit menší opravy v zorném poli kamery nebo montáž neoriginálního čelního skla.

Po výměně čelního skla si nechte u dealera kameru znovu zkalibrovat. Řádná kalibrace kamery je nezbytná pro správnou funkci systému.

Na přístrojovou desku nepokládejte žádné předměty. Signál by se mohl odrážet od čelního skla a znemožnit systému správnou detekci podélných čar jízdního pruhu.

* Není k dispozici u všech modelů

▶▶ Přední snímací kamera

Pokud se zobrazí symbol :

- Pomocí automatické klimatizace ochladte interiér a v případě potřeby použijte také režim odmlžení s proudícím vzduchem směrem ke kameře.
- Jeďte s vozidlem tak, aby se snížila teplota čelního skla, což ochladí oblast okolo kamery.

Pokud se zobrazí symbol :

- Vozidlo zastavte na bezpečném místě a očistěte čelní sklo. Pokud po očištění čelního skla a ujetí krátké vzdálenosti symbol nezmizí, nechte vozidlo zkontrolovat u dealera.

Radarový snímač

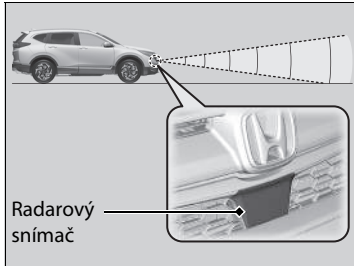

Radarový snímač se nachází uvnitř masky chladiče.

▣ Radarový snímač

Kryt radarového snímače by neměl být vystaven silným nárazům.

Aby systém CMBS fungoval správně:

- Kryt radarového snímače vždy udržujte čistý.
- K čištění krytu snímače nikdy nepoužívejte chemická rozpouštědla nebo leštící prášek. Očistěte ho vodou nebo jemným čistícím prostředkem.
- Na kryt radarového snímače nenalepujte žádné štítky ani jej nevyměňujte.

Je-li nutná oprava radarového snímače, demontáž nebo radarový snímač utrpěl silný náraz, vypněte systém pomocí tlačítka OFF systému CMBS a odveďte vozidlo k dealerovi.

▣ Zapnutí a vypnutí systému CMBS Str. 562

V případě vystavení vozidla následujícím situacím je možné, že radarový snímač nebude správně fungovat. Nechte vozidlo zkontrolovat u dealera v následujících případech:

- Dojde k čelní srážce vozidla.
- Vozidlo vjede do hluboké vody nebo se ponoří do vody.
- Vozidlo prudce narazí na nerovnost, obrubník, zajišťovací klín nebo násyp, přičemž může dojít k otřesu radarového snímače.

Brzdový systém

Parkovací brzda

Parkovací brzdou použijte k udržení vozidla na místě při parkování. Je-li aktivována parkovací brzda, můžete ji uvolnit ručně nebo automaticky.



■ Aktivace

Elektrickou parkovací brzdou lze aktivovat kdykoli, pokud má vozidlo připojenou baterii, a to bez ohledu na polohu spínače zapalování*1.

Jemně, ale pevně zatáhněte za spínač elektrické parkovací brzdy.

- ▶ Rozsvítí se kontrolka parkovací brzdy a brzdového systému (červená).

■ Uvolnění

Spínač zapalování musí být v režimu ZAPNUTO **II***1, jinak nelze elektrickou parkovací brzdou aktivovat.

1. Sešlápněte brzdový pedál.
2. Stiskněte spínač elektrické parkovací brzdy.
 - ▶ Zhasne kontrolka parkovací brzdy a brzdového systému (červená).

Ručním uvolněním parkovací brzdy pomocí spínače napomůžete pomalému a plynulému rozjezdu vozidla z kopce na příkrých svazích.

*1: Modely vybavené systémem bezklíčového vstupu mají namísto spínače zapalování tlačítko **ENGINE START/STOP**.

» Brzdový systém

Při sešlápnutí brzdového pedálu může být slyšet zvuk otáčení z prostoru motoru. To vzniká proto, že se používá brzdový systém, a je to normální.

» Parkovací brzda

Při aktivaci nebo uvolnění parkovací brzdy může od zadních kol zaznít zvuk motoru systému elektrické parkovací brzdy. To je normální.

Při aktivaci nebo uvolnění parkovací brzdy se může brzdový pedál v důsledku činnosti systému elektrické parkovací brzdy lehce pohnout. To je normální.

Při úplném vybití akumulátoru nelze parkovací brzdou aktivovat ani uvolnit.

☒ **Když je vybitý akumulátor** Str. 744

Jestliže za jízdy vytáhnete a podržíte spínač elektrické parkovací brzdy, aktivuje systém VSA brzdy na všech čtyřech kolech, dokud vozidlo nezastaví. Poté se aktivuje elektrická parkovací brzda, nyní spínač uvolněte.

Modely s převodovkou s plynule měnitelným převodem

■ Provoz funkce automatické parkovací brzdy

Pokud byla funkce automatické parkovací brzdy aktivována:

- Parkovací brzda se použije automaticky, pokud je spínač zapalování otočen do polohy ZAMKNUTO [0]*1.
- Ověřte, zda je parkovací brzda zatažená, kontrolou zapnutí kontrolky parkovací brzdy a brzdového systému.

➤ **Aktivace a deaktivace funkce automatické parkovací brzdy** Str. 629

■ Automatické uvolnění

Pokud se rozjždíte s vozidlem směřujícím do svahu nebo jste v dopravní zácpě, použijte k uvolnění parkovací brzdy plynový pedál.

Modely s převodovkou s plynule měnitelným převodem

K uvolnění parkovací brzdy dojde sešlápnutím plynového pedálu.

Modely s mechanickou převodovkou

K uvolnění parkovací brzdy dojde sešlápnutím plynového pedálu při uvolňování spojkového pedálu.

►► Parkovací brzda

V následujících situacích funguje parkovací brzda automaticky.

- Když vozidlo zastaví s aktivovaným systémem automatického podržení brzd na dobu delší než 10 minut.
- Není-li zapnutý bezpečnostní pás řidiče, vozidlo stojí a je aktivováno podržení brzd.
- V případě vypnutí motoru při aktivovaném systému podržení brzd.
- Dojde-li k problému se systémem podržení brzd a je podržení brzd je aktivováno.

Modely s mechanickou převodovkou

- Dojde-li k problému se spínačem elektrické parkovací brzdy po otočení spínače zapalování do polohy ZAMKNUTO [0]*1.

Modely s ACC s LSF

- Jestliže vozidlo zastaví na více než 10 minut a je aktivován systém ACC s LSF.
- Jestliže řidič nemá zapnutý bezpečnostní pás poté, co systém ACC s LSF automaticky zastavil vozidlo.
- Dojde-li k vypnutí motoru při aktivovaném systému ACC s LSF.

*1: Modely vybavené systémem bezklíčového vstupu mají namísto spínače zapalování tlačítko

ENGINE START/STOP.

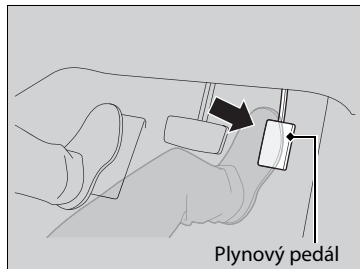

Plynový pedál

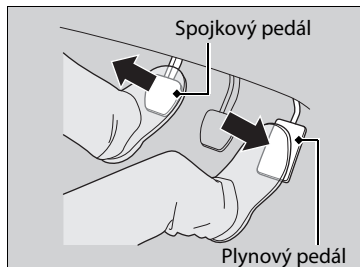

Spojkový pedál

Plynový pedál

Modely s převodkou s plynule měnitelným převodem

Jemně sešlápněte plynový pedál. Ve svahu může být nutné k uvolnění silnější sešlápnutí plynového pedálu.

- Zhasne kontrolka parkovací brzdy a brzdového systému (červená).

Modely s mechanickou převodkou

Jemně sešlápněte plynový pedál a uvolněte spojkový pedál.

- Zhasne kontrolka parkovací brzdy a brzdového systému (červená).

Parkovací brzda se automaticky uvolní při sešlápnutí plynového pedálu, jestliže:

- Máte zapnutý bezpečnostní pás řidiče.
- Motor je v chodu.

Modely s převodkou s plynule měnitelným převodem

- Přebodovka není v poloze **P** nebo **N**.

Modely s mechanickou převodkou

- Přebodovka není v poloze **N**.

►► Parkovací brzda

Pokud nelze parkovací brzdu uvolnit automaticky, uvolněte ji ručně.

Jestliže vozidlo jede do svahu, je nutno více sešlápnout plynový pedál, aby se elektrická parkovací brzda automaticky uvolnila.

Parkovací brzdu nelze automaticky uvolnit, pokud svítí tyto kontrolky:

- Kontrolka poruchy
- Kontrolka systému převodovky

Parkovací brzdu nemusí být možné automaticky uvolnit, pokud svítí tyto kontrolky:

- Kontrolka brzdového systému
- Kontrolka systému VSA
- Kontrolka **ABS**
- Kontrolka doplňkového zádržného systému

Modely s převodkou s plynule měnitelným převodem

Parkovací brzda se aktivuje při pohybujícím se vozidle zatažením za spínač elektrické parkovací brzdy.

Modely s mechanickou převodkou

Sešlápněte na doraz spojkový pedál, poté zlehka sešlápněte plynový pedál a uvolněte spojku.

Modely s převodovkou s plynule měnitelným převodem

■ Aktivace a deaktivace funkce automatické parkovací brzdy

Když je spínač zapalování v poloze ZAPNUTO [II]^{*1}, podle následujícího postupu aktivujte nebo deaktivujte funkci automatické parkovací brzdy.

1. Zařaďte rychlostní stupeň [P].
2. Bez sešlápnutí brzdového pedálu vytáhněte spínač elektrické parkovací brzdy.
 - Zkontrolujte, zda se kontrolka parkovací brzdy a brzdového systému rozsvítila.
3. Vytáhněte a podržte spínač parkovací brzdy. Po zaznění zvukového signálu uvolněte spínač a do 3 sekund jej znovu vytáhněte a podržte.
4. Až uslyšíte zvukový signál oznamující dokončení procesu, uvolněte spínač.
 - Dvě pípnutí označují, že byla funkce aktivována.
 - Jedno pípnutí označuje, že byla funkce deaktivována.
 - Po dokončení aktivace funkce zůstane parkovací brzda po vypnutí motoru zatažená.
 - Ověřte, zda je parkovací brzda zatažená, kontrolou zapnutí kontrolky parkovací brzdy a brzdového systému.

Pokud potřebujete funkci dočasně vypnout v případě mytí vozidla v myčce s dopravníkovými pásy nebo v případě tažení vozidla. Můžete postupovat podle kroků popsaných níže.

1. Sešlápněte brzdový pedál a zastavte vozidlo.
2. Spínač zapalování přepněte do polohy ZAMKNUTO [0]^{*1} a poté do 2 sekund stlačte spínač elektrické parkovací brzdy.
 - Nastavení aktivace a deaktivace funkce to neovlivní.
 - Před dočasným deaktivováním funkce je třeba nejprve vypnout systém ACC s LSF a systém automatického podržení brzd.
 - Ověřte, zda je parkovací brzda zatažená, kontrolou zapnutí kontrolky parkovací brzdy a brzdového systému.

*1: Modely vybavené systémem bezklíčového vstupu mají namísto spínače zapalování tlačítko ENGINE START/STOP.

► Aktivace a deaktivace funkce automatické parkovací brzdy

V chladném podnebí může zatažená parkovací brzda zamrznout na místě.

Při parkování vozidla zablokujte kola a zkontrolujte, zda je automatická parkovací brzda deaktivovaná.

Také deaktivujte funkci automatické parkovací brzdy a ponechte uvolněnou parkovací brzdu při mytí vozidla v myčce s dopravníkovými pásy nebo při jeho tažení.

■ Nožní brzda

Vaše vozidlo je vybaveno kotoučovými brzdami všech čtyř kol. Systém brzdového asistenta zvyšuje brzdnu sílu, když v nouzové situaci silně sešlápnete brzdový pedál. Protiblokovací brzdový systém (ABS) vám pomáhá udržet ovladatelnost při velmi silném brzdění.

➤ **Systém brzdového asistenta** Str. 635

➤ **Protiblokovací brzdový systém (ABS)** Str. 634

▣ Nožní brzda

Brzdy zkontrolujte po průjezdu hlubokou vodou nebo vrstvou povrchové vody na silnici. Je-li zapotřebí, brzdy osušte tak, že několikrát lehce sešlápnete pedál.

Pokud při brzdění slyšíte souvislý zvuk tření kovu, je nutné vyměnit brzdové destičky. Vozidlo nechte zkontrolovat u dealera.

Souvislé používání brzdového pedálu při jízdě z dlouhého kopce způsobuje zahřívání, což snižuje brzdnu účinnost. Použijte brzdění motorem tak, že sundáte nohu z plynového pedálu a podřadíte na nižší rychlostní stupeň. U mechanické převodovky použijte nižší rychlostní stupeň, aby brzdění motorem bylo silnější.

Nohu za jízdy neopírejte o brzdový pedál, způsobilo by to lehké brzdění, brzdy by postupně ztratily účinnost a snížilo by to životnost brzdových destiček. Také by to zmátl ovládací prvky za vámi.

Kdykoli aktivuje brzdy systém CMBS nebo jiný systém automaticky ovládající brzdění, brzdový pedál se pohybuje v souladu s funkcí brzdění.

Automatické podržení brzd

Modely s převodovkou s plynule měnitelným převodem

Nechá brzdy aktivované i po uvolnění brzdového pedálu, dokud není sešlápnut plynový pedál. Tento systém můžete použít při dočasném zastavení vozidla např. na světelné křižovatce nebo v hustém provozu.

■ Zapnutí systému



Tlačítko automatického podržení brzd

Řádně si zapněte bezpečnostní pás, poté nastartujte motor. Stiskněte tlačítko automatického podržení brzd.

- Rozsvítí se kontrolka systému automatického podržení brzd. Systém je zapnutý.

■ Aktivace systému

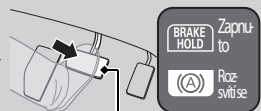

Brzdový pedál

Sešlápnutím brzdového pedálu zcela zastavte. Řadící páka nesmí být v poloze **[P]** nebo **[R]**.

- Rozsvítí se kontrolka automatického podržení brzd. Brzdy jsou podrženy maximálně 10 minut.
- Po rozsvícení kontrolky automatického podržení brzd uvolněte brzdový pedál.

■ Vypnutí systému

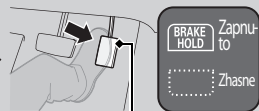

Plynový pedál

Sešlápněte plynový pedál, když je řadící páka v poloze jiné než **[P]** nebo **[N]**. Podržení brzd se deaktivuje a vozidlo se rozjede.

- Kontrolka automatického podržení brzd zhasne. Systém je stále zapnutý.

► Automatické podržení brzd

▲ VÝSTRAHA

Při aktivaci systému automatického podržení brzd na příkrých svazích nebo kluzkých vozovkách může po uvolnění brzdového pedálu dojít k pohybu vozidla.

Pokud dojde k neočekávanému pohybu vozidla, může dojít ke srážce s následkem vážného zranění nebo usmrcení.

Na příkrém svahu nebo na kluzkých vozovkách nikdy neaktivujte systém automatického podržení brzd ani nespolehejte, že zabrání vozidlu v pohybu.

▲ VÝSTRAHA

Při použití systému automatického podržení brzd k zaparkování vozidla může dojít k neočekávanému rozjezdu vozidla.

Pokud dojde k neočekávanému pohybu vozidla, může dojít ke srážce s následkem vážného zranění nebo usmrcení.



Nikdy neopouštějte vozidlo, pokud brzdění dočasně zajištěno automatickým podržením brzd a vždy parkujte vozidlo zařízením **[P]** a aktivací parkovací brzdy.

Modely s mechanickou převodovkou

Nechá brzdou aktivovanou i po uvolnění brzdového pedálu, dokud nezařadíte některý jiný stupeň než **N** a zároveň:

- Neuvolníte spojkový pedál na rovině, nebo směřujete-li z kopce.
- Neuvolníte spojkový pedál a nesešlápnete plynový pedál, směřujete-li do kopce.

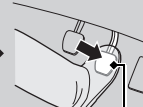
Tento systém můžete použít při dočasném zastavení vozidla např. na světelné křižovatce nebo v hustém provozu.

■ Zapnutí systému	■ Aktivace systému	■ Vypnutí systému
 <p>Tlačítko automatického podržení brzd</p>	 <p>Brzdový pedál</p>	<p>Spojkový pedál</p>  <p>Plynový pedál</p>
<p>Řádně si zapněte bezpečnostní pás, poté nastartujte motor. Stiskněte tlačítko automatického podržení brzd.</p> <ul style="list-style-type: none"> • Rozsvítí se kontrolka systému automatického podržení brzd. Systém je zapnutý. 	<p>Sešlápnutím brzdového pedálu zcela zastavte.</p> <ul style="list-style-type: none"> • Rozsvítí se kontrolka automatického podržení brzd. Brzdy jsou podrženy maximálně 10 minut. • Po rozsvícení kontrolky automatického podržení brzd uvolníte brzdový pedál. 	<p>Zařadte jiný stupeň než N</p> <p>a:</p> <ul style="list-style-type: none"> • Uvolníte spojkový pedál na rovině, nebo směřujete-li z kopce. • Uvolníte spojkový pedál a sešlápnete plynový pedál, směřujete-li do kopce. <p>Systém se vypne a vozidlo se začne pohybovat.</p> <ul style="list-style-type: none"> • Kontrolka automatického podržení brzd zhasne. Systém je stále zapnutý.

■ Systém se automaticky vypne v těchto případech:

- Aktivujete parkovací brzdu.

Modely s převodovkou s plynule měnitelným převodem

- Sešlápnete brzdový pedál a posunete řadičí páku do polohy **P** nebo **R**.

■ Systém se automaticky vypne a parkovací brzda se aktivuje v následujících případech:

- Brzdy jsou podrženy déle než 10 minut.
- Dojde k rozepnutí bezpečnostního pásu řidiče.
- Motor je vypnutý.
- Došlo k problému se systémem automatického podržení brzd.

Modely s mechanickou převodovkou

- Motor zhasne.

■ Vypnutí systému automatického podržení brzd

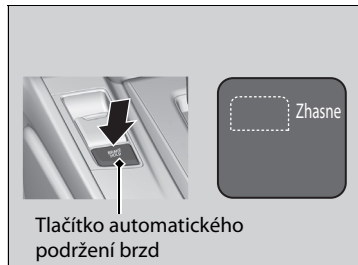

Je-li systém zapnutý, znovu stiskněte tlačítko automatického podržení brzd.

- Kontrolka systému automatického podržení brzd zhasne.

Pokud chcete vypnout automatické podržení brzd a systém je v provozu, stiskněte tlačítko automatického podržení brzd při sešlápnutém brzdovém pedálu.

►► Automatické podržení brzd

Když je systém aktivován, můžete vypnout motor nebo zaparkovat vozidlo obvyklým postupem.

► Při zastavení Str. 637

Pokud je systém zapnutý nebo aktivovaný, při vypnutí motoru se automatické podržení brzd vypne.

Modely s mechanickou převodovkou

Systém se vypne, pokud motor zhasne a automatické podržení brzd je aktivní nebo systém je zapnutý.

Nezapomeňte vypnout systém automatického podržení brzd před použitím automatizované myčky aut.

Pokud dojde k pohybu vozidla a je v provozu systém automatického podržení brzd, mohou se ozývat zvuky související s jeho činností.

Protiblokovací brzdový systém (ABS)

ABS

Pomáhá předejít zablokování kol a pomáhá vám udržet ovladatelnost vozidla tím, že rychle pumpuje brzdami, mnohem rychleji než vy.

Systém elektronického rozdělování brzdné síly (EBD), který je součástí ABS, v závislosti na naložení vozidla vyrovnává rozdělení brzdné síly mezi přední a zadní nápravu.

Brzdovým pedálem nikdy nepumpujte. Nechejte systém ABS, aby to udělal za vás, brzdový pedál vždy sešlápněte pevně a rovnoměrně. Tomuto způsobu se někdy říká „sešlápnout a řídit“.

■ Funkce systému ABS

Brzdový pedál může při činnosti ABS lehce pulzovat. Sešlápněte brzdový pedál a držte jej pevně sešlápnutý. Na suchém povrchu budete muset brzdový pedál sešlápnout velmi silně, aby došlo k aktivaci ABS. Avšak při pokusu o zastavení na sněhu či ledu můžete pocítit okamžitou aktivaci ABS.

Systém ABS se může aktivovat, když sešlápněte brzdový pedál při jízdě na následujících površích:

- mokré nebo zasněžené silnice,
- dlážděné silnice,
- silnice s nerovným povrchem, například výmoly, trhlinami, poklopy atd.

Pokud rychlost vozidla klesne pod 10 km/h, systém ABS se vypne.

►► Protiblokovací brzdový systém (ABS)

POZNÁMKA

Jsou-li na vozidle namontovány pneumatiky nesprávného typu a rozměru, ABS nemusí fungovat správně.

Pokud se kontrolka **ABS** rozsvítí za jízdy, jde možná o problém se systémem.

Normální brzdění tím není ovlivněno, avšak je možné, že ABS nefunguje. Vozidlo nechte ihned zkontrolovat u dealera.

Systém ABS nezkracuje dobu a vzdálenost potřebnou k zastavení vozidla: Je určen k zamezení zablokování kol, které může být příčinou smyku a ztráty kontroly nad řízením.

V následujících případech může vaše vozidlo potřebovat delší vzdálenost k zastavení než vozidlo bez ABS:

- Jedete po drsném nebo nerovném povrchu vozovky, např. štěrku nebo sněhu.
- Pneumatiky jsou opatřené sněhovými řetězy.

Při aktivovaném systému ABS můžete zaznamenat následující:

- Zvuky motoru vycházející z motorového prostoru při aktivaci brzd nebo při provádění systémových kontrol po nastartování motoru a při zrychlování vozidla.
- Vibrace brzdového pedálu anebo karoserie vozidla při aktivovaném systému ABS.

Tyto vibrace a zvuky při aktivovaném systému ABS jsou normální a nejsou důvodem k obavám.

System brzdového asistenta

Účelem systému je pomáhat řidiči tím, že vyvine větší brzdou sílu, když silně sešlápnete brzdový pedál při nouzovém brzdění.

■ Funkce systému brzdového asistenta

Brzdový pedál pevně sešlápnete, abyste dosáhli silnějšího brzdění.

Je-li brzdový asistent v činnosti, pedál se může lehce kývat a lze zaslechnout provozní hluk. To je normální. Brzdový pedál držte pevně sešlápnutý.

Signalizace nouzového zastavení

Aktivuje se, pokud při jízdě rychlostí 60 km/h nebo vyšší prudce zabrzdíte, aby upozornil řidiče za vámi na náhlé zabrzdění rychle blikajícími výstražnými světly. Umožní tím řidičům za vámi včas zareagovat a vyhnout se možnému střetu s vaším vozidlem.

■ Kdy se systém aktivuje:

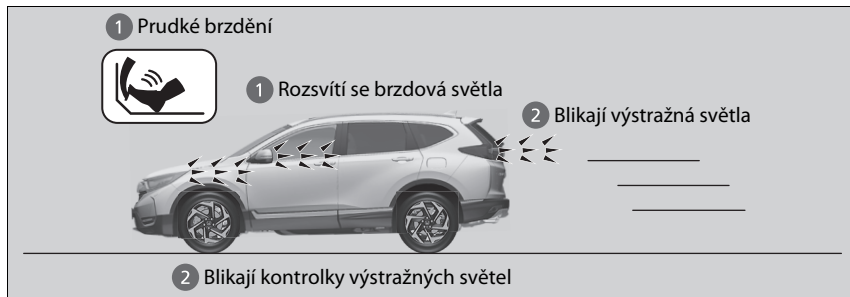

Výstražná světla přestanou blikat v těchto případech:

- Uvolníte brzdový pedál.
- Je deaktivován systém ABS.
- Vaše vozidlo bude mírně zpomalovat.
- Stisknete tlačítko výstražných světel.

►► Signalizace nouzového zastavení

Signalizace nouzového zastavení není systém, který je schopen zabránit možnému nárazu zezadu v důsledku vašeho prudkého brzdění. Při prudkém brzdění začnou blikat výstražná světla. Snažte se vždy vyhnout prudkému brzdění, pokud to není nezbytně nutné.

Signalizace nouzového zastavení se neaktivuje v případě, že je stisknuté tlačítko výstražných světel.

Pokud se při brzdění přeruší na určitou dobu činnost systému ABS, nemusí se signalizace nouzového zastavení aktivovat vůbec.

Při zastavení

1. Sešlápněte silně brzdový pedál.
2. Při sešlápnutém brzdovém pedálu pomalu, ale úplně vytáhněte spínač elektrické parkovací brzdy.

Modely s převodovkou s plynule měnitelným převodem

3. Zařaďte rychlostní stupeň **P**.

Modely s mechanickou převodovkou

3. Řadicí páku posuňte do polohy **R** nebo **1**.

Všechny modely

4. Vypněte motor.
 - ▶ Kontrolka parkovací brzdy a brzdového systému (červená) zhasne přibližně za 15 sekund.

Vždy ověřte, zda je elektrická parkovací brzda aktivována, zvláště pokud jste nezaparkovali na rovině.

» Při zastavení

Modely s převodovkou s plynule měnitelným převodem

⚠ VÝSTRAHA

Vozidlo se může nechtěně rozjet, pokud je ponecháte bez dozoru a nekontrolujete, že je zařazena poloha parkování.

Rozjeté vozidlo může způsobit nehodu s následkem vážného zranění nebo usmrcení.

Vždy mějte nohu na brzdovém pedálu, dokud se neujistíte, že kontrolka zařazeného rychlostního stupně neukazuje **P**.

Vozidlo neparkujte v blízkosti hořlavých materiálů, jako je suchá tráva, olej nebo dřevo. Teplo výfuku může způsobit požár.

Modely s převodovkou s plynule měnitelným převodem

POZNÁMKA

Následující činnosti mohou poškodit převodovku:

- Sešlápnutí plynového a brzdového pedálu současně.
- Udržování vozidla na místě ve směru do kopce sešlapováním plynového pedálu.
- Posunutí řadicí páky do polohy **P** dříve, než vozidlo úplně zastaví.

V extrémně chladném počasí může zatažená parkovací brzda zamrznout. Pokud lze očekávat, že takové počasí nastane, nezatahujte při parkování ve svahu parkovací brzdu, ale natočte přední kola tak, aby se zastavila o obrubník, v případě, že by se vozidlo ze svahu rozjelo, nebo zabraňte rozjetí vozidla zablokováním kol. Neučiníte-li žádná z těchto opatření, vozidlo se může neočekávaně rozjet a způsobit nehodu.

System parkovacího asistenta*

Rohové a středové snímače monitorují překážky kolem vašeho vozidla a zvukový signál, informační rozhraní řidiče a informační/audio obrazovka vám oznámí přibližnou vzdálenost mezi vaším vozidlem a překážkou.

■ Umístění snímačů a dosah

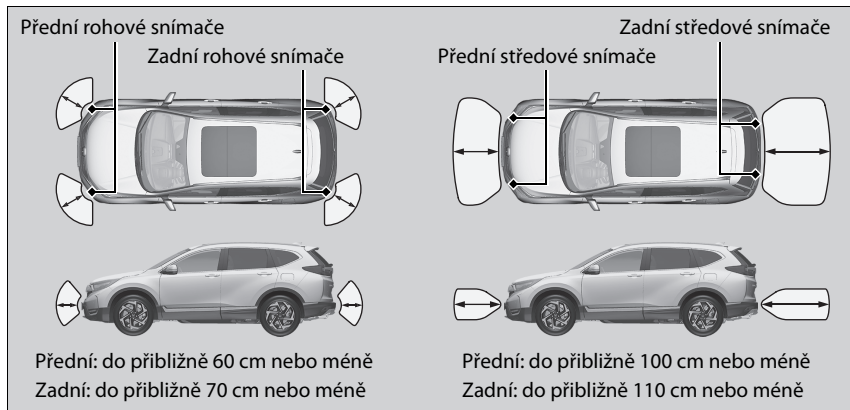

► System parkovacího asistenta*

I když je systém zapnutý, vždy si před parkováním ověřte, zda v blízkosti vašeho vozidla není žádná překážka.

System nemusí fungovat správně, když:

- Snímače jsou pokryty sněhem, ledem, bahnem nebo nečistotami.
- Vozidlo je na nerovném povrchu, jako je tráva, výmoly nebo svah.
- Vozidlo bylo venku v horkém nebo studeném počasí.
- System ovlivňují zařízení vydávající ultrazvukové vlny.
- Jedete za špatného počasí.

System nemusí snímat:

- Tenké nebo nízké předměty.
- Materiály pohlcující zvuk, jako je sníh, bavlna nebo houba.
- Předměty přímo pod nárazníkem.

Na snímače a okolo nich neumísťujte žádná příslušenství.

■ Zapnutí a vypnutí systému parkovacích snímačů

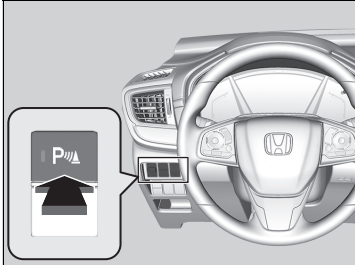

Se spínačem zapalování v poloze ZAPNUTO **II***¹ můžete stisknutím tlačítka systému parkovacího asistenta systém zapnout nebo vypnout. Po zapnutí systému se rozsvítí kontrolka v tlačítku.

Přední rohové, zadní středové a rohové snímače začnou detekovat překážky po zařazení polohy **R**, je-li rychlost vozidla nižší než 8 km/h.

Přední rohové, zadní středové a rohové snímače začnou detekovat překážky po zařazení polohy **P** nebo **R**, je-li rychlost vozidla nižší než 8 km/h.

Modely s mechanickou převodovkou

Také musíte uvolnit parkovací brzdu.

►► Zapnutí a vypnutí systému parkovacích snímačů

Když nastavíte režim napájení do polohy ZAPNUTO, u systému dojde k obnovení dříve navolených podmínek.

*1: Modely vybavené systémem bezklíčového vstupu mají namísto spínače zapalování tlačítko **ENGINE START/STOP**.

■ Používání obrazovky



Normální nebo dělené zobrazení displeje můžete přepnout klepnutím na okolí karty nebo na zobrazení kamery.

►► Používání obrazovky

Pokud je systém parkovacího asistenta vypnutý nebo došlo k jeho poruše, karta zmizí a dělená obrazovka přejde zpět na normální zobrazení.

Displej také můžete přepnout na normální nebo dělené zobrazení pomocí informační/audio obrazovky.

► **Vlastní nastavení funkcí** Str. 408

■ Při zkrácení vzdálenosti mezi vaším vozidlem a překážkami za vámi

Délka přerušovaného zvukového signálu	Vzdálenost mezi nárazníkem a překážkou		Kontrolka	Informační rozhraní řidiče / Informační/audio obrazovka
	Rohové snímače	Středové snímače		
Střední	—	Přední: přibl. 100–60 cm Zadní: přibl. 110–60 cm	Bliká žlutě*1	 <p>Pokud snímač detekuje překážku, rozsvítí se kontrolky.</p>  <p>Pokud snímač detekuje překážku, rozsvítí se kontrolky.</p> 
Krátký	Přední: přibl. 60–45 cm Zadní: přibl. 70–45 cm	Přibl. 60–50 cm	Bliká žlutě	
Velmi krátký	Přibl. 45–35 cm	Přibl. 50–40 cm		
Nepřerušovaný	Přibl. 35 cm nebo méně	Přibl. 40 cm nebo méně	Bliká červeně	

*1: V této fázi překážky detekují pouze středové snímače.

Vypnutí všech zadních snímačů

1. Ujistěte se, že systém parkovacích snímačů není aktivován. Spínač zapalování přepněte do polohy ZAMKNUTO [0]*1.
2. Stiskněte a přidržte tlačítko systému parkovacího asistenta a režim napájení přepněte do polohy ZAPNUTO.
3. Tlačítko držte stisknuté po dobu 10 sekund. Tlačítko uvolněte, až se kontrolka v tlačítku rozbliká.
4. Tlačítko znovu stiskněte. Kontrolka v tlačítku zhasne.
► Dvakrát zazní zvukový signál. Zadní snímače jsou nyní vypnuté.

Chcete-li zadní snímače znovu zapnout, proveďte výše uvedený postup. Při opětovném zapnutí zadních snímačů třikrát zazní zvukový signál.

Vypnutí všech zadních snímačů

Po zařazení [R] kontrolka v tlačítku systému parkovacích snímačů bliká jako připomínka, že zadní snímače byly vypnuty.

*1: Modely vybavené systémem bezklíčového vstupu mají namísto spínače zapalování tlačítko ENGINE START/STOP.

Monitor kříž. vozidel*

Při couvání sleduje zadní rohové oblasti pomocí radarových snímačů a upozorní vás, pokud snímač v zadním rohu zjistí blížící se vozidlo.

Systém je vhodný zvláště při couvání z parkovacího místa.

Monitor kříž. vozidel*

⚠ VÝSTRAHA

Monitor kříž. vozidel nemůže detekovat všechna přibližující se vozidla a nemusí je detekovat vůbec.

Pokud si sami dopředu pohledem neověříte, že je couvání s vozidlem bezpečné, může dojít k nehodě.

Při couvání se nespolehejte pouze na systém. Před couváním se také vždy podívejte do zrcátka, za vozidlo a do obou stran vozidla.

Výstražný zvukový signál systému parkovacích snímačů má přednost před zvukovým signálem monitoru kříž. vozidel, pokud snímače zjišťují překážky v nejbližším okolí.

* Není k dispozici u všech modelů

■ Jak systém funguje



Pokud se k zadnímu rohu vašeho vozidla blíží jiné vozidlo, monitor kříž. vozidel vás upozorní zvukovým signálem a zobrazením výstražné zprávy.

Systém se aktivuje za těchto podmínek:

- Spínač zapalování přepněte do polohy ZAPNUTO **[II]***1.
- Monitor kříž. vozidel je zapnutý.
 - **Zapnutí a vypnutí monitoru kříž. vozidel** Str. 647
 - **Vlastní nastavení funkcí** Str. 408
- Převodovka je v poloze **[R]**.
- Vozidlo se pohybuje rychlostí 5 km/h nebo nižší.

►► Monitor kříž. vozidel*

Monitor kříž. vozidel nemusí zjistit blížíci se vozidlo, může jej zjistit se zpožděním nebo vás může upozornit, aniž byste se blížili k vozidlu, za následujících okolností:

- Je-li dosah radarového snímače blokován překážkou, např. jiným vozidlem a zdí v blízkosti zadního nárazníku vašeho vozidla.
 - Vaše vozidlo se pohybuje rychlostí přibližně 5 km/h nebo vyšší.
 - Vozidlo se přibližuje rychlostí mimo rozmezí přibližně 10 km/h až 25 km/h.
 - Systém zachytí vnější rušení způsobené například radarovými snímači jiného vozidla nebo silnými rádiovými vlnami vysílanými z nějakého blízkého zařízení.
 - Některý z rohů zadního nárazníku je pokrytý sněhem, ledem, blátem nebo nečistotami.
 - Za špatného počasí.
 - Vozidlo je ve svahu.
 - Vaše vozidlo je nakloněno z důvodu těžkého nákladu v zadní části.
 - Vaše vozidlo couvá směrem ke zdi, sloupu, vozidlu a tak dále.
 - Zadní nárazník nebo snímače byly nesprávně opraveny nebo došlo k deformaci zadního nárazníku.
- Vozidlo nechte zkontrolovat u dealera.

*1: Modely vybavené systémem bezklíčového vstupu mají namísto spínače zapalování tlačítko **ENGINE START/STOP**.

* Není k dispozici u všech modelů

System nezjistí vozidlo, které se blíží přímo za vozidlem, ani neupozorní na zjištěné vozidlo pohybující se přímo za vaším vozidlem.

System nezjistí vozidlo ani neupozornění na vozidlo pohybující se směrem od vašeho vozidla a může detekovat nebo upozornit na chodce, jízdní kola nebo stojící objekty.

▶ Monitor kříž. vozidel*

Pro zachování správné funkce musí být rohová oblast zadního nárazníku vždy čistá.
Nezakrývejte rohovou oblast zadního nárazníku žádnými štítky ani nálepkami.

* Není k dispozici u všech modelů

■ Pokud systém detekuje vozidlo



Na informační/audio obrazovce se zobrazí ikona se šipkou na straně, ze které se blíží vozidlo.

►► Pokud systém detekuje vozidlo

Pokud se ikona v pravé dolní části změní na v oranžové barvě, když je řadicí páka v poloze **R**, je možné, že se v okolí snímače nahromadilo bláto, sníh, led nebo další překážky. Systém je dočasně vypnut. Zkontrolujte rohy nárazníku, zda se na nich nevyskytují nějaké překážky, a důkladně tuto oblast očistěte dle potřeby.

Pokud se rozsvítí když je převodovka v poloze **R**, mohlo dojít k problému se systémem monitoru kříž. vozidel. Systém nepoužívejte a vozidlo nechte zkontrolovat u dealera.

Jestliže se zobrazení nezmění ani při zařazení do polohy **R**, jde možná o problém se systémem zadní kamery a systémem monitoru kříž. vozidel. Systém nepoužívejte a vozidlo nechte zkontrolovat u dealera.

■ Zapnutí a vypnutí monitoru kříž. vozidel

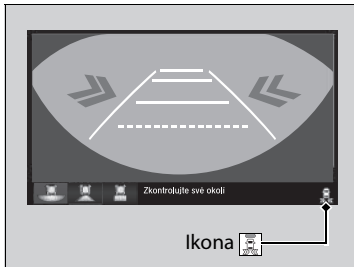

Klepnutím můžete systém zapnout a vypnout. Při zapnutí systému se rozsvítí zelená kontrolka. Systém můžete také zapnout nebo vypnout pomocí informační/audio obrazovky.

➤ **Vlastní nastavení funkcí** Str. 408

Informace o multifunkční zadní kameře

Informační/audio obrazovka umí zobrazit zpětný pohled za vaše vozidlo. Po zařazení polohy **R** se displej automaticky přepne na zpětný pohled.

Oblast zobrazení multifunkční zadní kamery

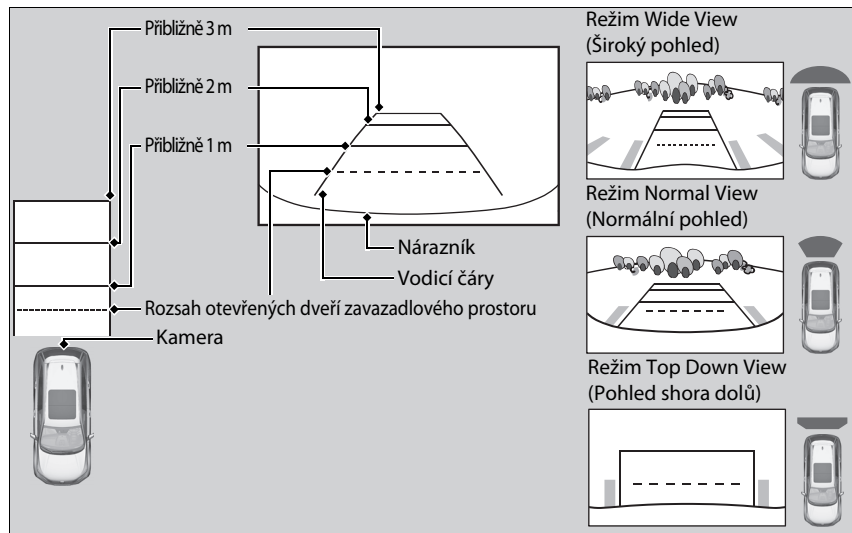

Informace o multifunkční zadní kameře

Pohled zpětné kamery je omezen. Nejsou vidět rohové okraje nárazníku nebo co je pod nárazníkem. Díky jedinečnému objektivu se předměty zdají být blíže nebo dále, než skutečně jsou.

Před couváním se pohledem ujistěte, že je bezpečné se rozjet. Zpětný pohled může být také omezen určitými podmínkami (jako například počasí, osvětlení a vysoké teploty). Nespoléhejte se na zobrazení zpětného pohledu, které vám nedává všechny informace o prostoru za vaším vozidlem.

Je-li objektiv kamery pokryt nečistotami nebo vlhkostí, očistěte jej měkkým, mokřým hadříkem.

Na informační/audio obrazovce můžete zobrazit tři různé režimy kamery.

Stisknutím příslušné ikony přepnete režimy.



: Režim Wide View (Široký pohled)



: Režim Normal View (Normální pohled)



: Režim Top Down View (Pohled shora dolů)

- Pokud je poslední použitý režim pohledu Široký nebo Normální, bude při dalším zařazení polohy **R** zvolen stejný režim pohledu.
- Pokud byl před vypnutím motoru naposledy zvolen režim Pohled shora dolů, bude při dalším přepnutí spínače zapalování do polohy ZAPNUTO **II***¹ a zařazení polohy **R** zvolen režim Širokého pohledu.
- Jestliže byl po dobu více než 10 sekund po vyřazení z polohy **R** použit režim Pohled shora, nastaví se při příštím zařazení **R** režim Široký pohled.

*1: Modely vybavené systémem bezklíčového vstupu mají namísto spínače zapalování tlačítko **ENGINE START/STOP**.

▶▶ Informace o multifunkční zadní kameře

Můžete změnit nastavení **Pevné vodítko** a **Dynamické vodítko**.

▶ **Vlastní nastavení funkcí** Str. 408

Pevné vodítko

Zap: Vodicí čáry se zobrazí, když zařadíte polohu **R**.

Vyp: Vodicí čáry se nezobrazí.

Dynamické vodítko

Zap: Vodicí čáry se pohybují podle směru volantu.

Vyp: Vodicí čáry se nepohybují.

Informace o palivu

■ Doporučení ohledně paliva

Benzín/lihobenzín EN 228

Bezolovnatý prémiový benzín/lihobenzín až po typ E10 (90 % benzínu a 10 % etanolu), oktanové číslo 95 nebo vyšší

Vaše vozidlo je zkonstruováno k provozu na prémiový bezolovnatý benzín s oktanovým číslem (RON) 95 nebo vyšším.

Není-li tato oktanová třída k dispozici, lze dočasně používat běžný bezolovnatý benzín s oktanovým číslem (RON) 91 nebo vyšším.

Pravidelné používání běžného bezolovnatého benzínu může způsobit občasný kovový klepavý zvuk v motoru a povede ke snížení výkonu motoru. Dlouhodobé používání běžného benzínu může vést k poškození motoru.

■ Objem palivové nádrže: 57 l

» Informace o palivu

POZNÁMKA

Používání benzínu, který obsahuje olovo, přináší následující rizika:

- Poškození výfukového systému, včetně katalyzátoru
- Poškození motoru a palivového systému
- Škodlivé vlivy na motor a jiné systémy

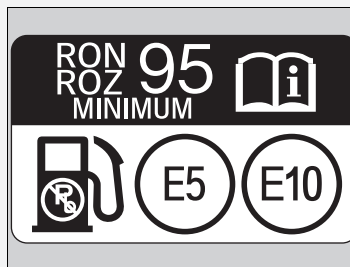

Okysličená paliva

Okysličená paliva jsou směsí s benzínem a etanolem nebo jinou příměsí. Vaše vozidlo je také zkonstruováno pro provoz na okysličená paliva obsahující až 10 % etanolu a až 22 % ETBE dle normy EN 228. Více informací vám sdělí váš dealer.

Postup doplňování paliva



1. Vozidlo zastavte se stojanem čerpadla na levé straně v zadní části vozidla.
2. Vypněte motor.
3. Pod dolním vnějším rohem palubní desky na straně řidiče zatáhněte za páčku pro uvolnění dvířek plnicího otvoru palivové nádrže.
 - Dvířka plnicího otvoru paliva se otevřou.

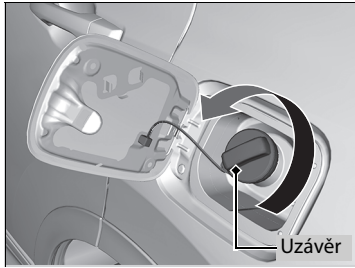

4. Pomalu odšroubujte uzávěr plnicího otvoru paliva. Pokud uslyšíte, jak uniká vzduch, počkejte, až to skončí, poté pomalu otáčejte výstupkem uzávěru, abyste uzávěr plnicího otvoru paliva odšroubovali.

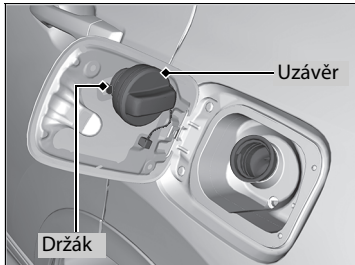

5. Uzávěr plnicího otvoru palivové nádrže nasadte do držáku.
6. Plnicí trysku paliva zasuňte po celé délce.
 - Jakmile je nádrž plná, plnicí tryska se s cvaknutím automaticky vypne. Tím v palivové nádrži ponechává místo k roztahování paliva důsledkem změny teploty.
7. Po doplnění paliva uzávěr plnicího otvoru palivové nádrže našroubujte zpět, dokud neuslyšíte alespoň jedno cvaknutí.
 - Dvířka plnicího otvoru palivové nádrže zavřete rukou.

Postup doplňování paliva

⚠ VÝSTRAHA

Benzín je vysoce hořlavý a výbušný. Při zacházení s palivem může dojít k vašemu popálení nebo vážnému zranění.

- Zastavte motor a nepřibližujte se ke zdrojům tepla, jisker a otevřenému ohni.
- S palivem zacházejte pouze mimo budovy.
- Rozlité palivo ihned setřete.

Poté, co se plnicí tryska automaticky vypne, dále palivo nedoplňujte. Další palivo by mohlo překročit objem palivové nádrže.

Plnicí tryska se automaticky vypne, aby v palivové nádrži ponechala dostatečný prostor a palivo v důsledku změny teplot nepřetékalo.

Snížení spotřeby paliva a emisí CO₂

Snížení spotřeby paliva a emisí CO₂ závisí na několika faktorech, včetně jízdních podmínek, hmotnosti nákladu, době chodu na volnoběh, jízdních zvyklostech a stavu vozidla. V závislosti na těchto a dalších faktorech nemusíte dosáhnout jmenovité spotřeby paliva pro toto vozidlo.

Údržba a spotřeba paliva

Optimalizace spotřeby paliva můžete dosáhnout správnou údržbou vašeho vozidla. Dodržujte plán údržby a v případě potřeby nahlédněte do záruční knížky.

Není-li vozidlo vybaveno systémem připomenutí servisní prohlídky, dodržujte plán údržby.

➤ **Plán údržby*** Str. 670

- Používejte motorový olej s doporučenou viskozitou.

➤ **Doporučený motorový olej** Str. 681

- Udržujte předepsaný tlak v pneumatikách.
- Vozidlo nezatěžujte nadměrným nákladem.
- Vozidlo udržujte čisté. Nánosy sněhu nebo bláta na spodní části vozidla přidávají na hmotnosti a zvyšují odpor vzduchu.

Snížení spotřeby paliva a emisí CO₂

Pro určení skutečné spotřeby paliva za jízdy je doporučenou metodou přímý výpočet.

100	×	Litry paliva	÷	Ujeté km	=	l na 100 km
Ujeté míle	÷	Galony paliva	=	Míle na galon		

Bezpečnostní opatření při manipulaci

Turbodmychadlo je vysoce přesné zařízení, které zajišťuje větší výkon motoru tím, že dodává do motoru větší objem stlačeného vzduchu pomocí turbíny poháněné výfukovými plyny motoru.

- Když je motor těsně po nastartování studený, nevytáčejte jej do vysokých otáček a nezrychlujte příliš prudce.
- Dodržujte vždy plán údržby, pokud jde o výměnu oleje a olejového filtru. Turbína se otáčí velmi rychle (přes 100 000 ot/min) a její teplota přesahuje 700 °C. Je promazávána a chlazena motorovým olejem. Pokud nevyměníte motorový olej a olejový filtr podle plánu údržby, může motorový olej nižší kvality způsobit problémy, např. ulpívání nebo neobvyklé zvuky ložiska turbíny.

☒ Vozidlo s turbo motorem

Intervaly plánované údržby pro výměnu motorového oleje a filtru se zobrazují v informačním rozhraní řidiče. Při výměně tyto údaje dodržujte.

☒ **Systém připomenutí servisní prohlídky***

Str. 660

☒ **Systém monitorování oleje*** Str. 665

☒ **Plán údržby*** Str. 670

☒ **Doporučený motorový olej** Str. 681

Ukazatel teploty je při opětovném nastartování motoru po jízdě při velkém zatížení (vysokou rychlostí nebo v kopcovitém terénu) na vysoké úrovni. To je normální. Asi po minutě volnoběhu nebo jízdy ukazatel teploty klesne.

* Není k dispozici u všech modelů

Údržba

Tato kapitola se zabývá základní údržbou.



Před prováděním údržby

Prohlídka a údržba.....	656
Bezpečnost při provádění údržby.....	657
Díly a kapaliny používané při údržbě.....	658
Informace o údržbě.....	659

System připomenutí servisní prohlídky*

Plán údržby*.....	660
System monitorování oleje*.....	665

Údržba pod kapotou

Položky údržby pod kapotou.....	678
Otevírání kapoty.....	679
Doporučený motorový olej.....	681
Kontrola oleje.....	683

Doplnění motorového oleje.....	684
Chladicí kapalina motoru.....	685
Kapalina převodovky.....	688
Brzdová/spojková* kapalina.....	689
Dolévání kapaliny do ostřikovačů čelního skla.....	690
Palivový filtr.....	691

Výměna žárovek.....

Kontrola a údržba lišt stěračů.....	700
-------------------------------------	-----

Kontrola a údržba pneumatik

Kontrola pneumatik.....	705
Indikátory opotřebení.....	706
Provozní životnost pneumatik.....	706
Výměna pneumatiky a kola.....	707

Záměna pneumatik.....	708
Zařízení pro udržení trakce na sněhu.....	709

Akumulátor.....

Péče o vysílač dálkového ovládání	
-----------------------------------	--

Výměna knoflíkové baterie.....	716
--------------------------------	-----

Údržba automatické klimatizace.....

Čištění	
---------	--

Péče o interiér.....	721
----------------------	-----

Péče o exteriér.....	723
----------------------	-----

Príslušenství a úpravy.....

* Není k dispozici u všech modelů

Prohlídka a údržba

Proveďte všechny uvedené prohlídky a úkony údržby, abyste vozidlo udrželi v dobrém stavu a zajistili svou bezpečnost. Pokud si jste vědomi jakékoli abnormality (hluk, zápach, nedostatek brzdové kapaliny, olejové skvrny na zemi atd.), nechte své vozidlo prohlédnout u dealera. Co se týče podrobných informací o údržbě a kontrolách, řiďte se servisní knížkou* dodanou s vozidlem/plánem údržby uvedeným v této uživatelské příručce.

➤ **Plán údržby*** Str. 670

Typy prohlídek a údržby

■ Každodenní prohlídky

Prohlídky proveďte před jízdami na dlouhou vzdálenost, při mytí vozidla nebo při doplňování paliva.

■ Periodické prohlídky

- Hladinu brzdové/spojkové* kapaliny zkontrolujte jednou měsíčně.
 - **Brzdová/spojková* kapalina** Str. 689
- Tlak v pneumatikách zkontrolujte jednou měsíčně. Prohlédněte běhoun, zda není opotřebený a nejsou v něm cizí tělesa.
 - **Kontrola a údržba pneumatik** Str. 705
- Jednou měsíčně zkontrolujte funkci vnějších světel.
 - **Výměna žárovek** Str. 692
- Stav lišt stěračů zkontrolujte nejméně jednou za šest měsíců.
 - **Kontrola a údržba lišt stěračů** Str. 700

Bezpečnost při provádění údržby

Některá z nejdůležitějších bezpečnostních opatření jsou uvedena zde. Nemůžeme vás však varovat před každým skrytým nebezpečím, které může nastat při provádění údržby. Pouze vy můžete rozhodnout, zda daný úkol provést nebo ne.

Bezpečnost při provádění údržby

- Abyste snížili riziko požáru nebo výbuchu, s cigaretami, zdroji jisker a otevřeným ohněm se nepřibližujte k akumulátoru a dílům palivové soustavy.
- Nikdy nenechávejte pod kapotou žádné kusy tkaniny, utěrky ani jiné hořlavé předměty. ▶ Teplo z motoru a výfuku může způsobit jejich zapálení a následně požár.
- K čištění dílů používejte běžně dostupný odmašťovací prostředek nebo čisticí přípravek na díly, ne však benzín.
- Při práci s akumulátorem nebo stlačeným vzduchem noste pomůcky na ochranu očí a ochranný oděv.
- Výfukové plyny motoru obsahují oxid uhelnatý, který je jedovatý a může vás zabít. ▶ Motor spouštějte pouze tehdy, je-li zajištěna dostatečná ventilace.

Bezpečnost při provádění údržby

⚠ VÝSTRAHA

Pokud údržbu tohoto vozidla provedete nesprávně nebo před jízdou neodstraníte problém, může to způsobit nehodu, při které se můžete vážně zranit nebo zemřít.

Vždy dodržujte doporučení a harmonogramy kontrol a údržby uvedené v tomto uživatelské příručce/servisní knížce.

⚠ VÝSTRAHA

Pokud správně nedodržíte pokyny pro údržbu a příslušná opatření, může se vážně zranit nebo zemřít.

Vždy dodržujte postupy a opatření uvedená v této uživatelské příručce.

Zabezpečení vozidla

- Vozidlo musí být v nepohyblivém stavu.
 - Zajistěte, aby vozidlo bylo zaparkováno na vodorovné ploše se zataženou parkovací brzdou a vypnutým motorem.
- Pamatujte, že horké díly vás mohou popálit.
 - Dříve, než se dotknete dílů vozidla, nechte motor a výfukový systém dostatečně vychladnout.
- Pamatujte, že pohybující se díly vás mohou zranit.
 - Motor nestartujte, pokud to nevyžadují pokyny, a ruce a končetiny nepřibližujte k pohybujícím se dílům.

Modely se systémem auto start/stop

- Během doby, kdy je funkce auto start/stop aktivována, neotevírejte kapotu.

Díly a kapaliny používané při údržbě

Pro servis a údržbu vašeho vozidla jsou doporučeny originální díly a kapaliny Honda. Originální díly Honda jsou vyrobeny dle stejně vysokých standardů, jaké jsou použity ve vozidlech Honda.

Informace o údržbě

Máte-li ve vašem vozidle k dispozici systém připomenutí servisní prohlídky, bude vás informační rozhraní řidiče informovat, kdy je nutné provést údržbu vozidla. Vysvětlivky ke kódům položek servisu, které se zobrazují na displeji, naleznete v servisní knížce dodané spolu s vaším vozidlem.

➤ **Systém připomenutí servisní prohlídky*** Str. 660

Pokud systém připomenutí servisní prohlídky k dispozici není, dodržujte plány údržby uvedené v servisní knížce dodané spolu s vaším vozidlem.

Pokud vaše vozidlo servisní knížku nemá, dodržujte plán údržby uvedený v této uživatelské příručce.

➤ **Plán údržby*** Str. 670

▶▶ Informace o údržbě

▶▶ Modely se systémem připomenutí servisní prohlídky

Plánujete-li s vozidlem jízdu mimo země, kde platí systém připomenutí servisní prohlídky, poraďte se s dealerem, jak zaznamenat informace o připomenutích servisní prohlídky a plánovat údržbu dle podmínek platících v dané zemi.

* Není k dispozici u všech modelů

Poskytuje informace o tom, které položky údržby je nutné provést. Servisní položky jsou uváděny pomocí kódů a ikony. Systém vám sdělí, kdy vozidlo odvést k dealerovi, prostřednictvím zbývajících dnů.

Jakmile se přiblíží, nastane nebo již proběhl termín plánované údržby, zobrazí se v informačním rozhraní řidiče po každém přepnutí spínače zapalování do polohy ZAPNUTO *1 výstražná ikona.



Systém připomenutí servisní prohlídky*

Můžete si vybrat, zda se v informačním rozhraní řidiče spolu s výstražnou ikonou zobrazí odpovídající výstražné hlášení.

*1: Modely vybavené systémem bezklíčového vstupu mají namísto spínače zapalování tlačítko **ENGINE START/STOP**.

* Není k dispozici u všech modelů

Zobrazení informací připomenutí servisní prohlídky

1. Spínač zapalování přepněte do polohy ZAPNUTO *1.
2. Stiskněte několikrát tlačítko  (zobrazení/informace), dokud se nezobrazí .
3. Stisknutím tlačítka **ENTER** přejděte na obrazovku s informacemi o připomenutí servisní prohlídky. V informačním rozhraní řidiče se zobrazí příslušný úkon údržby.

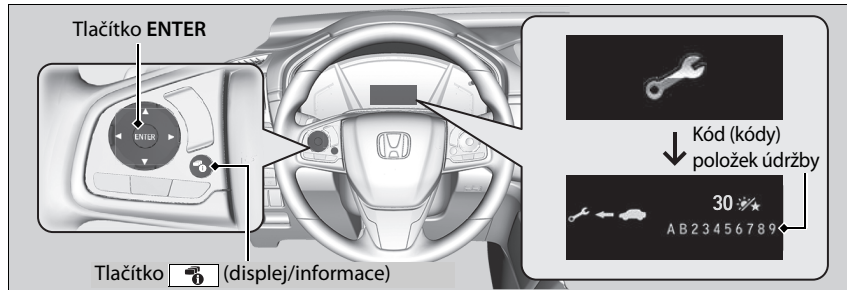

Kontrolka systémového hlášení  se rozsvítí spolu s informací o připomenutí servisní prohlídky.



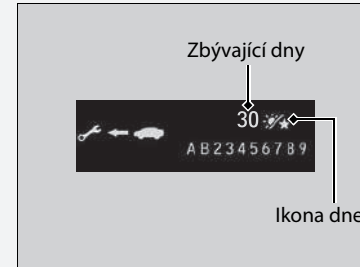

Zobrazení informací připomenutí servisní prohlídky

Na základě provozních podmínek motoru a podmínek motorového oleje systém vypočítá zbývající dny do příštího provedení servisní údržby.



*1: Modely vybavené systémem bezklíčového vstupu mají namísto spínače zapalování tlačítko **ENGINE START/STOP**.

Výstražné ikony a informace o připomenutí servisní prohlídky v informačním rozhraní řidiče

Výstražná ikona	Informace o připomenutí servisní prohlídky	Vysvětlivky	Informace
<p>Service Due Soon (blízký termín servisu)</p> 		<p>Do 30 dnů bude zapotřebí provést jednu nebo více servisních položek. Zbývající dny jsou odhadnuty na základě vašich jízdních podmínek.</p>	<p>Zbývající dny budou odpočítávány po jednom dni.</p>
<p>Service Due Now (servis nutný nyní)</p> 		<p>Do 10 dnů bude zapotřebí provést jednu nebo více servisních položek. Zbývající dny jsou odhadnuty na základě vašich jízdních podmínek.</p>	<p>Uvedený servis nechejte provést co nejdříve.</p>
<p>Service Over Due (termín servisu překročen)</p> 		<p>Uvedená servisní údržba stále nebyla provedena poté, co zbývající čas dosáhne hodnoty 0.</p>	<p>U vašeho vozidla již vypršel požadovaný termín servisu. Servis nechejte provést okamžitě a nezapomeňte vynulovat systém připomenutí servisní prohlídky.</p>

■ Položky připomenutí servisní prohlídky

Servisní položky zobrazené v informačním rozhraní řidiče jsou ve formě kódu a ikony. Vysvětlivky kódů a ikon připomenutí servisní prohlídky naleznete v servisní knížce dodané s vaším vozidlem.

■ Dostupnost připomenutí servisní prohlídky

I když se po stisknutí tlačítka  (displej/informace) zobrazí v informačním rozhraní řidiče informace o připomenutí servisní prohlídky, není tento systém v některých zemích k dispozici. Řiďte se servisní knížkou dodanou s vaším vozidlem, nebo požádejte dealera, zda můžete systém připomínky servisu používat.

☒ Dostupnost připomenutí servisní prohlídky

Plánujete-li s vozidlem jízdu mimo země, kde platí systém připomenutí servisní prohlídky, poraďte se s dealerem, jak zaznamenat informace o připomenutích servisní prohlídky a plánovat údržbu dle podmínek platících v dané zemi.

■ Vynulování zobrazení

Zobrazení informace o připomenutí servisní prohlídky vynulujete, pokud jste údržbu provedli vy.

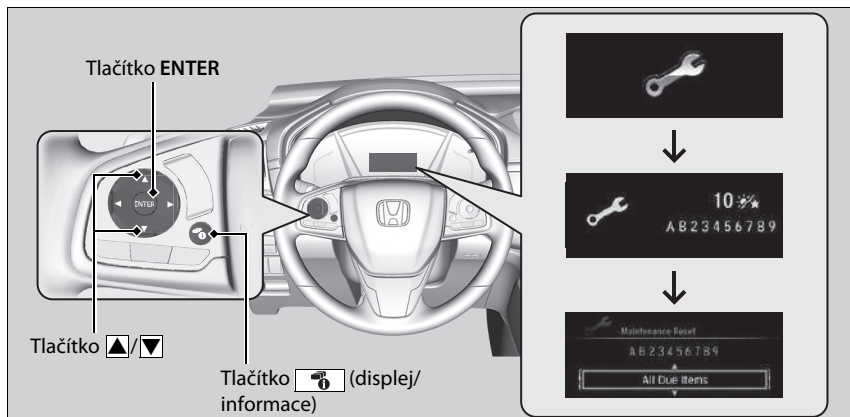

1. Spínač zapalování přepněte do polohy ZAPNUTO *1.
2. Stiskněte několikrát tlačítko (zobrazení/informace), dokud se nezobrazí .
3. Stiskněte tlačítko **ENTER**.
4. Stiskněte tlačítko **ENTER** a držte jej asi 10 sekund; tím přejdete do režimu vynulování.
5. Držte tlačítko a vyberte položku údržby, kterou chcete resetovat, nebo vyberte možnost **All Due Items** (všechny požadované položky) (proces můžete také ukončit tlačítkem **Cancel** (zrušit)).
6. Tlačítkem **ENTER** můžete vybranou položku vynulovat.
7. Opakujte postup od kroku 4 pro všechny položky, které chcete vynulovat.

*1: Modely vybavené systémem bezklíčového vstupu mají namísto spínače zapalování tlačítko **ENGINE START/STOP**.

►► Vynulování zobrazení

POZNÁMKA

Pokud po provedení údržby informaci o připomenutí servisní prohlídky nevynulujete, způsobí to zobrazování nesprávných intervalů údržby, což může vést k závažným mechanickým závadám.

Modely s displejem audiosystému

Informace zobrazené systémem připomenutí servisní prohlídky můžete rovněž resetovat prostřednictvím informační/audio obrazovky.

► **Vlastní nastavení funkcí** Str. 408

Dealer po dokončení požadované údržby provede vynulování zobrazení informace o připomenutí servisní prohlídky. Pokud údržbu provádí někdo jiný než dealer, vynulujte zobrazení informace o připomenutí servisní prohlídky.

Modely bez systému připomenutí servisní prohlídky

Kontrolka systému monitorování oleje oznamuje, kdy je potřeba vyměnit motorový olej nebo přivést vozidlo k dealerovi k provedení servisní údržby.

Zobrazení informací systému monitorování oleje

V informačním rozhraní řidiče se kromě zbývajících životnosti oleje zobrazují i některé další položky údržby, jejichž termín se blíží.

Tyto položky si můžete kdykoli zobrazit na informační obrazovce systému monitorování oleje.

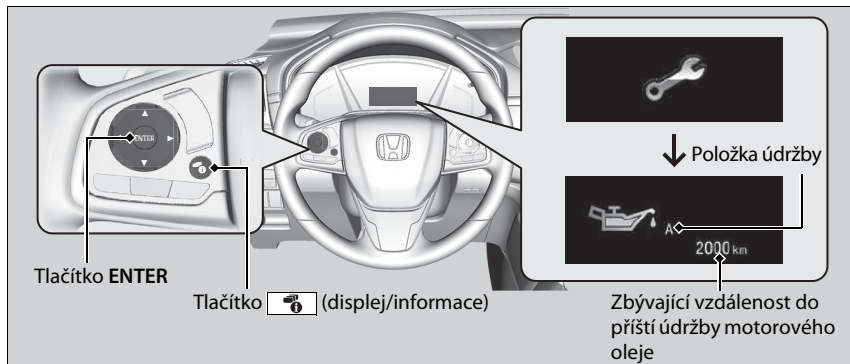

1. Spínač zapalování přepněte do polohy ZAPNUTO *1.
2. Stiskněte několikrát tlačítko (zobrazení/informace), dokud se nezobrazí .
3. Stisknutím tlačítka **ENTER** přejděte na obrazovku systému monitorování oleje.

V informačním rozhraní řidiče se zobrazí nutný servisní úkon a zbývajících vzdálenost a též další blíží se servisní zásahy.

Kontrolka systémového hlášení () na přístrojové desce se po dosažení okamžiku údržby rozsvítí natrvalo. Nechte ihned provést u prodejce příslušnou údržbu.

*1: Modely vybavené systémem bezklíčového vstupu mají namísto spínače zapalování tlačítko **ENGINE START/STOP**.

►► Zobrazení informací systému monitorování oleje

Dojezdová vzdálenost do příští údržby se počítá na základě provozních podmínek motoru a parametrů motorového oleje.



Při určitých jízdních podmínkách může být dojezd ve skutečnosti kratší než zobrazená vzdálenost.







Typ a obsah položek údržby může být následující:

- A. Výměna motorového oleje
- B. Výměna motorového oleje a olejového filtru

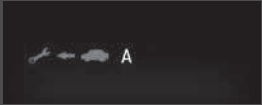
Bez ohledu na informace zobrazované systémem monitorování oleje proveďte údržbu po 1 roce od poslední výměny oleje.

Informace systému monitorování oleje v informačním rozhraní řidiče

Warning Message (Výstražné hlášení)	Ukazatel životnosti oleje	Informace
<p>NORMAL (Normální)</p> <p>—</p>		<p>Když po výměně oleje vyresetujete zbývající vzdálenost, na ukazateli životnosti oleje se zobrazí řada teček. Tyto tečky zůstanou zobrazené, dokud systém na základě jízdních podmínek neurčí zbývající vzdálenost do příští výměny oleje nebo příští výměny oleje a filtru.</p>
		<p>Při výběru informační obrazovky systému monitorování oleje se zobrazí zbývající životnost motorového oleje nebo zbývající životnost motorového oleje a filtru.</p>

Warning Message (Výstražné hlášení)	Ukazatel životnosti oleje	Informace
<p>SERVICE DUE SOON (servis bude brzy nutný)</p> 		<p>Motorový olej nebo olejový filtr a motorový olej se blíží ke konci životnosti.</p>
<p>SERVICE DUE NOW (servis nutný nyní)</p> 		<p>Motorový olej nebo motorový olej a olejový filtr jsou téměř na konci životnosti a danou položku údržby je nutno co nejdříve prověřit a vyřešit.</p>
<p>SERVICE OVER DUE (termín servisu již vypršel)</p> 		<p>Provozní životnost motorového oleje nebo olejového filtru a motorového oleje skončila. Dané položky údržby je nutno co nejdříve prověřit a vyřešit.</p>

■ Vynulování zobrazení

Informace systému monitorování oleje vynulujete vždy po provedení údržby.

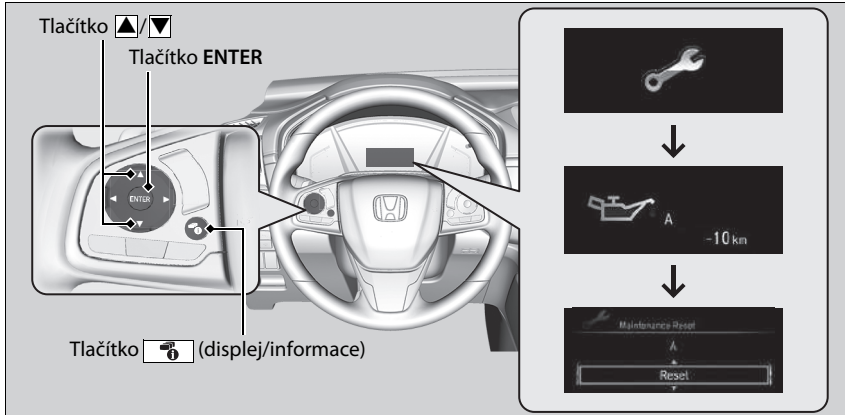

1. Spínač zapalování přepněte do polohy ZAPNUTO *1.
2. Stiskněte několikrát tlačítko (zobrazení/informace), dokud se nezobrazí .
3. Stisknutím tlačítka **ENTER** přejděte na obrazovku systému monitorování oleje.
4. Stiskněte tlačítko **ENTER** a držte jej asi 10 sekund; tím přejděte do režimu vynulování.
5. Držte tlačítko a vyberte možnost **Reset** (vynulovat).
(Rovněž lze pomocí tlačítka **Cancel** postup ukončit.)
6. Tlačítkem **ENTER** můžete vybranou položku vynulovat.

*1: Modely vybavené systémem bezklíčového vstupu mají namísto spínače zapalování tlačítko **ENGINE START/STOP**.

► Vynulování zobrazení

POZNÁMKA

Pokud po provedení údržby informaci o životnosti motorového oleje nevynulujete, způsobí to zobrazení nesprávných intervalů údržby, což může vést k závažným mechanickým závadám.

Modely s displejem audiosystému

Informace zobrazené systémem monitorování oleje můžete také vynulovat pomocí informační/audio obrazovky.

► **Vlastní nastavení funkcí** Str. 408

Dealer po dokončení požadované údržby provede vynulování zobrazení informace o životnosti motorového oleje. Pokud údržbu provádí někdo jiný než dealer, vynulujte zobrazení informace o životnosti motorového oleje vy sami.

Pokud je vaše vozidlo dodáno se servisní knížkou, plán údržby pro vaše vozidlo je k dispozici v servisní knížce. U vozidel bez servisní knížky se řiďte následujícími plány údržby.

Plán údržby vymezuje minimální nutnou údržbu, kterou musíte provádět k zajištění bezvadného provozu vašeho vozidla. Z důvodu regionálních a klimatických rozdílů může být zapotřebí dalších servisních prohlídek. Podrobnější popis naleznete v záruční knížce.

Údržba musí být prováděna řádně proškolenými mechaniky s příslušným vybavením. Váš autorizovaný dealer vyhovuje všem těmto požadavkům.

Kromě modelů pro Evropu a Ukrajinu

Servis v uvedenou vzdálenost nebo dobu – podle toho, co nastane dřív.	km x 1 000	20	40	60	80	100	120	140	160	180	200
	měsíce	12	24	36	48	60	72	84	96	108	120
Vyměňte motorový olej* ¹	Když se rozsvítí kontrolka nebo 1x ročně										
Vyměňte filtr motorového oleje* ¹	Když se rozsvítí kontrolka nebo každé 2 roky										
Použijte originální přípravek na čištění vstřikovačů* ²	Každých 10 000 km nebo 1x ročně										
Vyměňte vložku čističe vzduchu	Každých 30 000 km										
Zkontrolujte vůli ventilů	Každých 120 000 km* ³										
Vyměňte palivový filtr* ⁵	Normální	Každých 180 000 km									
	Ztížené	Každých 110 000 km* ⁴									
Vyměňte zapalovací svíčky	Každých 100 000 km										
Zkontrolujte hnací řemeny		•		•		•		•		•	
Vyměňte chladicí kapalinu motoru	Při 200 000 km nebo po 10 letech, poté po každých 100 000 km nebo 5 letech										

*1: V některých zemích platí pouze plán pro ztížené podmínky: řiďte se místní záruční knížkou.

*2: Pravidelné používání přípravku na čištění vstřikovačů může být nutné u modelů určených pro následující země v závislosti na kvalitě používaného paliva. O podrobnostech se informujte u dealera: Réunion, Melilla, Ceuta, Kanárské ostrovy.

*3: Senzorická metoda

Nastavte ventily během servisu po 120 000 km, pokud jsou hlučné.

*4: Pokud máte podezření, že používané palivo je kontaminované prachem atd., doporučuje se výměna palivového filtru, protože se může rychleji zanést.

*5: Informace o výměně za jízdních podmínek naleznete na straně 691.

Servis v uvedené vzdálenosti nebo dobu – podle toho, co nastane dřív.	km x 1 000	20	40	60	80	100	120	140	160	180	200
	měsíce	12	24	36	48	60	72	84	96	108	120
Vyměňte kapalinu převodovky	MT Normální	Každých 120 000 km nebo po 6 letech									
	Ztížené			•			•			•	
	CVT		•		•		•		•		•
Vyměňte kapalinu v zadním diferenciálu	AWD	•				•				•	
Zkontrolujte přední a zadní brzdy		Každých 10 000 km nebo 6 měsíců									
Vyměňte brzdovou kapalinu		Každé 3 roky									
Vyměňte prachový a pylový filtr		•	•	•	•	•	•	•	•	•	•
Proveďte záměnu pneumatik (nahuštění a stav pneumatik kontrolujte alespoň jednou měsíčně)		Každých 10 000 km									
Pohledem zkontrolujte následující položky:											
Konce spojovacích tyčí, převodka řízení a manžety		Každých 10 000 km nebo 6 měsíců									
Součásti zavěšení kol		Každých 10 000 km nebo 6 měsíců									
Manžety hnacích hřídelí		Každých 10 000 km nebo 6 měsíců									
Brzdové hadice a potrubí (včetně ABS)											
Hladiny a stav všech kapalin		•	•	•	•	•	•	•	•	•	•
Výfukový systém		•	•	•	•	•	•	•	•	•	•
Palivová potrubí a spoje		•	•	•	•	•	•	•	•	•	•

Modely pro Ukrajinu

Servis v uvedené vzdálenosti nebo dobu – podle toho, co nastane dřív.	km x 1 000	15	30	45	60	75	90	105	120	135	150	165	180	195
	měsíce	12	24	36	48	60	72	84	96	108	120	132	144	156
Vyměňte motorový olej	Když se rozsvítí kontrolka nebo 1x ročně													
Vyměňte filtr motorového oleje	Když se rozsvítí kontrolka nebo každé 2 roky													
Vyměňte vložku čističe vzduchu	Každých 30 000 km													
Zkontrolujte vůli ventilů*1	Každých 120 000 km													
Vyměňte palivový filtr*3	Normální	Každých 180 000 km												
	Ztížené	Každých 105 000 km*2												
Vyměňte zapalovací svíčky	Každých 120 000 km (Kontrola: 15 000 km)													
Zkontrolujte hnací řemeny	•	•	•	•	•	•	•	•	•	•	•	•	•	•
Výměna chladicí kapaliny motoru	Při 200 000 km nebo po 10 letech, poté měňte po každých 100 000 km nebo po 5 letech													

*1: Senzorická metoda

Nastavte ventily během servisu po 120 000 km, pokud jsou hlučné.

*2: Pokud máte podezření, že používané palivo je kontaminované prachem atd., doporučuje se výměna palivového filtru, protože se může rychleji zanášet.

*3: Informace o výměně za jízdních podmínek naleznete na straně 691.

Servis v uvedené vzdálenosti nebo dobu – podle toho, co nastane dřív.	km x 1 000	15	30	45	60	75	90	105	120	135	150	165	180	195
	měsíce	12	24	36	48	60	72	84	96	108	120	132	144	156
Vyměňte kapalinu převodovky	MT				•				•				•	
	CVT			•			•			•			•	
Vyměňte kapalinu v zadním diferenciálu	AWD		•						•					
Zkontrolujte přední a zadní brzdy		•	•	•	•	•	•	•	•	•	•	•	•	•
Vyměňte brzdovou kapalinu		Každé 3 roky												
Vyměňte prachový a pylový filtr		•	•	•	•	•	•	•	•	•	•	•	•	•
Zkontrolujte seřízení světel		•	•	•	•	•	•	•	•	•	•	•	•	•
Proveďte zkušební jízdu (hluk, stabilita vozu, funkce přístrojové desky)		•	•	•	•	•	•	•	•	•	•	•	•	•
Proveďte záměnu pneumatik (nahuštění a stav pneumatik kontrolujte alespoň jednou měsíčně)		Každých 15 000 km												
Pohledem zkontrolujte následující položky:														
Konce spojovacích tyčí, převodka řízení a manžety														
Součásti zavěšení kol														
Manžety hnacích hřídelí														
Brzdové hadice a potrubí (včetně ABS)		•	•	•	•	•	•	•	•	•	•	•	•	•
Hladiny a stav všech kapalin														
Výfukový systém														
Palivová potrubí a spoje														

Pokud s vozidlem jezdíte ve ztížených podmínkách, u následujících položek musíte provádět plán údržby pro ztížené podmínky.

Položky	Podmínka
Motorový olej a filtr	A, B, C, D a E
Kapalina převodovky	B a D

▶▶ Plán údržby*

Podmínky jsou považovány za ztížené, pokud jezdíte:

- A. Jednotlivé jízdy kratší než 8 km nebo 16 km v mrazivých teplotách.
- B. Při extrémně vysokých teplotách nad 35 °C.
- C. Na dlouhotrvající volnoběh nebo dlouhé poježdění a zastavování.
- D. S přívěsem, naloženým střešním nosičem nebo v horách.
- E. Po zablácených, prašných silnicích nebo silnicích s rozbředlým sněhem.

* Není k dispozici u všech modelů

Záznam údržby (u vozidel bez servisní knížky)

Dealera provádějícího servis nechejte do následujícího pole provést záznam o nutné údržbě. Ponechejte si doklady o všech pracích provedených na vašem vozidle.

Kromě modelů pro Evropu a Ukrajinu

Počet km nebo měsíců	Datum	Podpis nebo razítko
20 000 km (nebo 12 měsíců)		
40 000 km (nebo 24 měsíců)		
60 000 km (nebo 36 měsíců)		
80 000 km (nebo 48 měsíců)		
100 000 km (nebo 60 měsíců)		
120 000 km (nebo 72 měsíců)		
140 000 km (nebo 84 měsíců)		
160 000 km (nebo 96 měsíců)		
180 000 km (nebo 108 měsíců)		
200 000 km (nebo 120 měsíců)		

Modely pro Ukrajinu

Počet km nebo měsíců	Datum	Podpis nebo razítko
15 000 km (nebo 12 měsíců)		
30 000 km (nebo 24 měsíců)		
45 000 km (nebo 36 měsíců)		
60 000 km (nebo 48 měsíců)		
75 000 km (nebo 60 měsíců)		
90 000 km (nebo 72 měsíců)		
105 000 km (nebo 84 měsíců)		
120 000 km (nebo 96 měsíců)		
135 000 km (nebo 108 měsíců)		
150 000 km (nebo 120 měsíců)		
165 000 km (nebo 132 měsíců)		
180 000 km (nebo 144 měsíců)		
195 000 km (nebo 156 měsíců)		

Položky údržby pod kapotou

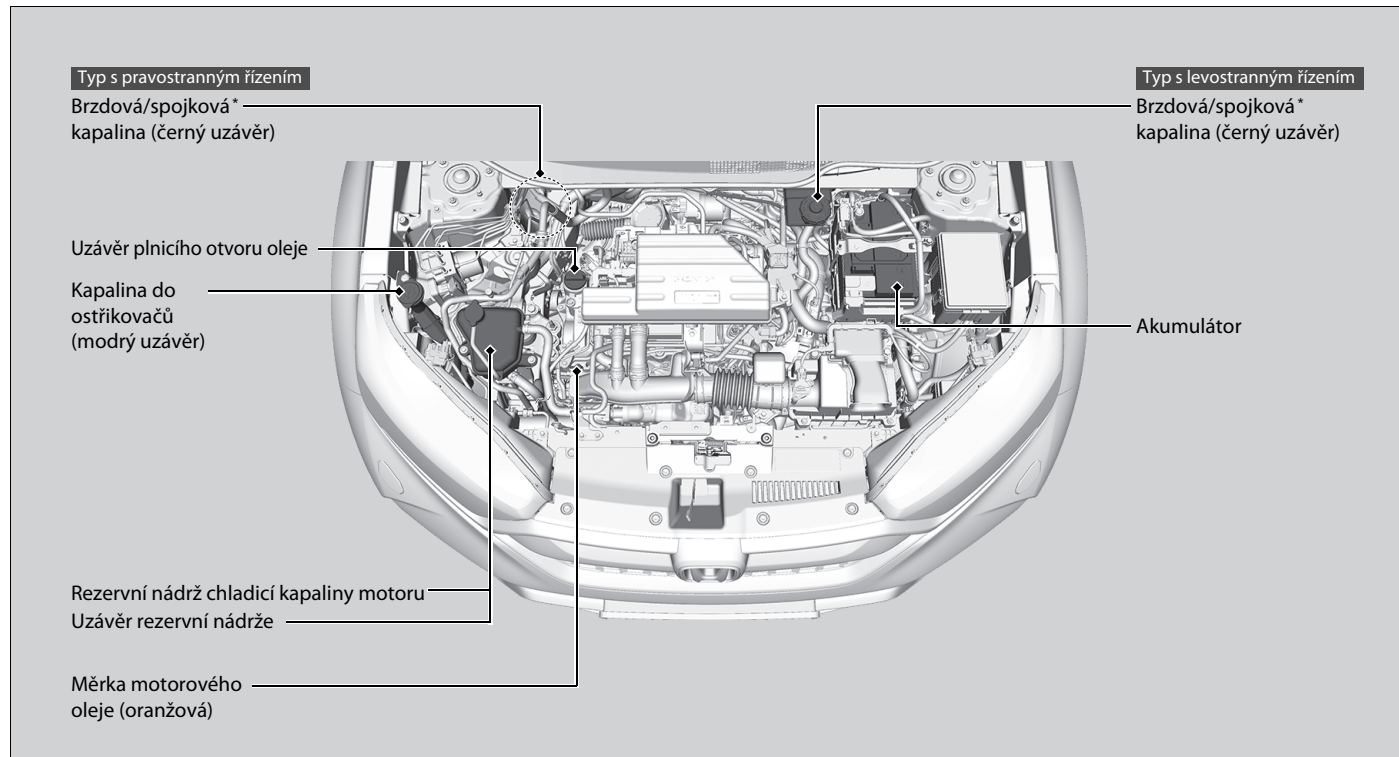

Otevírání kapoty



1. Vozidlo zaparkujte na vodorovné ploše a zatáhněte parkovací brzdu.
2. Pod dolním vnějším rohem palubní desky na straně řidiče zatáhněte za páčku pro uvolnění kapoty.
► Kapota lehce povyskočí.

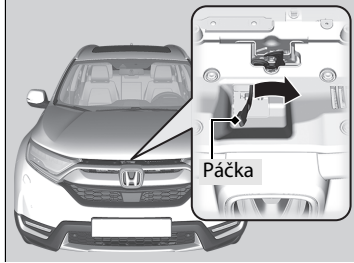

3. Zatlačte páčku západky kapoty (pod předním okrajem kapoty poblíž středu) na stranu a zvedněte kapotu. Po nadzdvihnutí kapoty můžete páčku uvolnit.

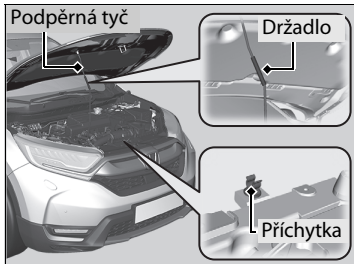

4. Pomocí držadla vyjměte podpěrnou tyč z přichytky. Podpěrnou tyč nasadte do kapoty.

Při zavírání vyjměte podpěrnou tyč a uložte ji do přichytky, poté kapotu mírně spusťte. Ve výšce přibližně 30 cm dejte ruce pryč a nechejte kapotu, aby se zavřela.

► Otevírání kapoty

⚠ VÝSTRAHA

Podpěrná tyč kapoty může být ohřevem od motoru velmi horká.

Chcete-li se vyhnout případným popáleninám, nemanipulujte kovovou částí tyče: namísto toho použijte pěnové držadlo.

POZNÁMKA

Kapotu neotevírejte, jestliže jsou zvednuta ramena stěračů. Kapota by narazila do stěračů a mohlo by dojít k poškození kapoty nebo stěračů.

Při zavírání kapoty zkontrolujte, zda je kapota pevně zajištěná.

Jestliže se páčka západky kapoty pohybuje ztuha nebo pokud můžete kapotu otevřít bez zvednutí madla, je nutné mechanismus západky vyčistit a promazat.

Modely se systémem auto start/stop

Během doby, kdy je funkce auto start/stop aktivována, neotevírejte kapotu.

►► Otevírání kapoty

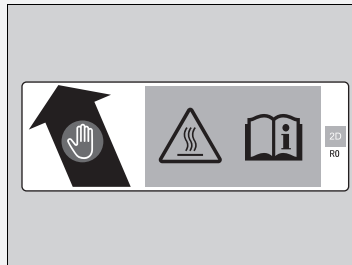

- Uchopte pěnové držadlo.
- Podpěrná tyč může být velmi horká.
- Řiďte se návodem k obsluze.

Doporučený motorový olej

Používejte originální motorový olej nebo jiný komerčně dostupný motorový olej vhodného typu a viskozity (dle teplot prostředí) uvedený na následujícím obrázku.

Olej je hlavním faktorem přispívajícím k výkonu a dlouhé životnosti vašeho motoru. Pokud s vozidlem jezdíte s nedostatečným nebo degenerovaným olejem, může dojít k poruše nebo poškození motoru.

Modely pro Evropu a Ukrajinu

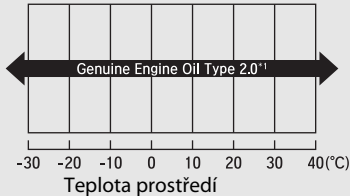
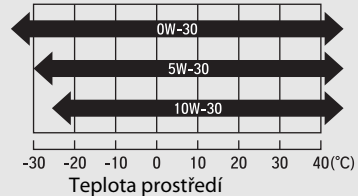
Originální motorový olej	Komerčně dostupný motorový olej
<ul style="list-style-type: none"> Originální motorový olej Honda typu 2.0*1 	<ul style="list-style-type: none"> ACEA C2/C3
	

*1: Složení napomáhající snížení spotřeby paliva.

►► Doporučený motorový olej

Příklady motorového oleje

Nelze používat aditiva do motorového oleje.

Kromě modelů pro Evropu a Ukrajinu

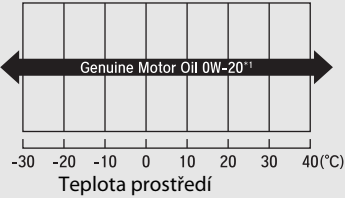
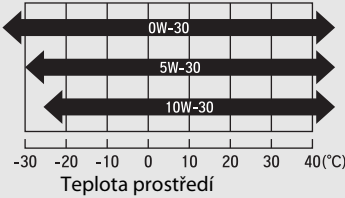
Originální motorový olej	Komerčně dostupný motorový olej
<ul style="list-style-type: none"> • Originální motorový olej Honda*¹ 	<ul style="list-style-type: none"> • ACEA C2/C3
 <p style="text-align: center;">Teplota prostředí</p>	 <p style="text-align: center;">Teplota prostředí</p>

* 1: Složení napomáhající snížení spotřeby paliva.

Kontrola oleje

Hladinu motorového oleje doporučujeme kontrolovat při každém doplňování paliva. Vozidlo zaparkujte na vodorovné ploše.

Po vypnutí motoru před kontrolou oleje vyčkejte přibližně tři minuty.

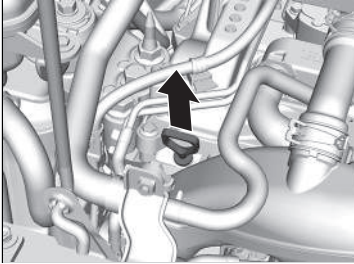

1. Vytáhněte měрку (oranžová).
2. Měrku otřete čistým kusem látky nebo papírovou utěrkou.
3. Měrku po celé délce zasuňte zpět do jejího otvoru.

4. Měrku znovu vytáhněte a zkontrolujte hladinu oleje. Hladina oleje musí být mezi horní a dolní značkou. Olej v případě potřeby dolijte.

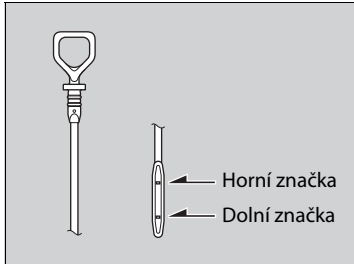

► Kontrola oleje

Je-li hladina oleje v blízkosti dolní značky nebo níže, olej pomalu dolijte, přičemž dejte pozor, abyste nepřelili.

Množství spotřebovaného oleje závisí na tom, jak se s vozidlem jezdí a na klimatických a silničních podmínkách. Spotřeba oleje může být až 1 litr na 1 000 km. Spotřeba bude vyšší u nového motoru.

Doplnění motorového oleje

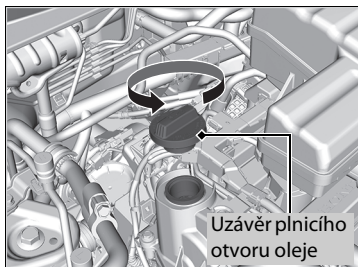

1. Odšroubujte a sejměte uzávěr plnicího otvoru motorového oleje.
2. Olej pomalu doplňte.
3. Našroubujte uzávěr plnicího otvoru motorového oleje a pevně jej utáhněte.
4. Vyčkejte tři minuty a olejovou měrkou znovu zkontrolujte motorový olej.

» Doplnění motorového oleje

POZNÁMKA

Motorový olej nedoplňujte nad horní značku. Přeplnění motorovým olejem může vést k jeho únikům a poškození motoru.

Pokud olej rozlijete, okamžitě jej setřete. Rozlitý olej může poškodit součásti v motorovém prostoru.

Chladicí kapalina motoru

Předepsaná chladicí kapalina: Nemrznoucí směs/chladicí kapalina Honda typu 2 pro všechna roční období

Tato chladicí kapalina je předem připravená z 50 % nemrznoucí směsi a 50 % vody. Nepřidávejte žádnou další nemrznoucí směs ani vodu.

Hladinu chladicí kapaliny motoru doporučujeme kontrolovat při každém doplňování paliva. Zkontrolujte rezervní nádrž. Dolijte přiměřené množství chladicí kapaliny motoru.

Kontrola chladicí kapaliny

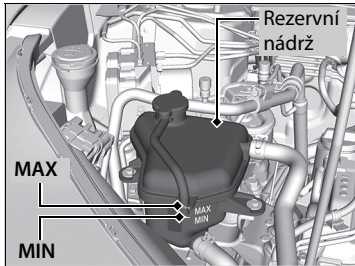

1. Ujistěte se, že motor a chladič jsou chladné.
2. Zkontrolujte množství chladicí kapaliny v rezervní nádrži.
 - ▶ Je-li hladina chladicí kapaliny pod značkou **MIN**, dolijte předepsanou chladicí kapalinu, až hladina dosáhne ke značce **MAX**.
3. Prohlédněte chladicí systém, zda nedochází k únikům.

Chladicí kapalina motoru

⚠ VÝSTRAHA

Odšroubování uzávěru rezervní nádrže horkého motoru může způsobit, že horká chladicí kapalina vystříkne ven a vážně vás opaří.

Než uzávěr rezervní nádrže odšroubujete, vždy nechte motor a chladič vychladnout.

POZNÁMKA

Lze-li očekávat teploty trvale pod $-30\text{ }^{\circ}\text{C}$, je třeba upravit směs chladicí kapaliny na větší koncentraci. Podrobné informace o vhodné směsi chladicí kapaliny získáte u dealera společnosti Honda.

Není-li k dispozici nemrznoucí směs/chladicí kapalina Honda, můžete jako dočasnou náhradu použít chladicí kapalinu bez silikátů od jiné renomované značky. Zkontrolujte, zda jde o vysoce kvalitní chladicí kapalinu doporučenou pro hliníkové motory. Nepřetržité používání chladicí kapaliny jiné značky než Honda by mohlo způsobit korozi a závadu nebo selhání chladicího systému. Chladicí systém co nejdříve nechte propláchnout nemrznoucí směsí/chladicí kapalinou Honda.

Do chladicího systému vozidla nepřidávejte inhibitory koroze ani jiné přísady. Nemusejí být kompatibilní s chladicí kapalinou nebo součástmi motoru.

Doplňování chladicí kapaliny

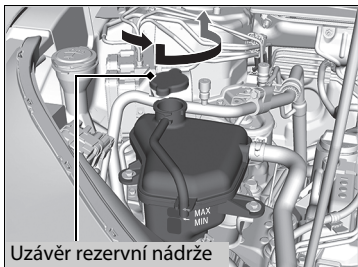

1. Ujistěte se, že motor a chladič jsou chladné.
2. Uzávěrem rezervní nádrže otočte o 1/8 otáčky proti směru hodinových ručiček a uvolněte veškerý tlak v chladicím systému.
3. Stlačte uzávěr rezervní nádrže a otáčením proti směru hodinových ručiček jej sejměte.
4. Do rezervní nádrže nalijte chladicí kapalinu, až dosáhne ke značce **MAX**.
5. Uzávěr expanzní nádrže nasadte zpět a úplně utáhněte.

»» Doplňování chladicí kapaliny

POZNÁMKA

Kapalinu lijte pomalu a opatrně, abyste žádnou nerozlili. Rozlitou kapalinu okamžitě setřete, mohla by poškodit součásti v motorovém prostoru.

■ Víčko rezervní nádrže chladicí kapaliny motoru



- Uzávěr nikdy neotevírejte v horkém stavu.
- Horká chladicí kapalina by vás mohla popálit.
- Přetlakový ventil se začíná otevírat při 108 kPa.

Kapalina převodovky

Kapalina pro převodovku s plynule měnitelným převodem (CVT)

Předepsaná kapalina: Kapalina převodovky Honda HCF-2

Nechejte zkontrolovat u dealera hladinu kapaliny a v případě potřeby kapalinu vyměňte. Ohledně výměny kapaliny převodovky s plynule měnitelným převodem se řiďte plánem servisu vašeho vozidla.

➤ **Plán údržby*** Str. 670

Nepokoušejte se zkontrolovat nebo vyměnit kapalinu v převodovce s plynule měnitelným převodem sami.

Kapalina mechanické převodovky

Předepsaná kapalina: Kapalina Honda Manual Transmission Fluid (MTF)

Nechejte zkontrolovat u dealera hladinu kapaliny a v případě potřeby kapalinu vyměňte. Ohledně výměny kapaliny mechanické převodovky se řiďte plánem servisu vašeho vozidla.

➤ **Plán údržby*** Str. 670

Nepokoušejte se zkontrolovat nebo vyměnit kapalinu v manuální převodovce sami.

►► Kapalina pro převodovku s plynule měnitelným převodem (CVT)

POZNÁMKA

Kapalinu převodovky Honda HCF-2 nemíchejte s jinými kapalinami pro převodovky.

Použití jiné kapaliny převodovky než Honda HCF-2 může negativně ovlivnit chod a životnost převodovky vašeho vozidla a převodovku poškodit.

Jakékoli poškození způsobené použitím kapaliny do převodovky, která není ekvivalentem Honda HCF-2, není kryto zárukou nového vozidla Honda.

►► Kapalina mechanické převodovky

POZNÁMKA

Není-li k dispozici kapalina Honda MTF, můžete jako dočasné opatření použít motorový olej s certifikací API a viskozitou SAE 0W-20 nebo 5W-20.

Co nejdříve jej však vyměňte za kapalinu MTF. Motorový olej neobsahuje přísady vhodné pro převodovku a jeho delší používání může zhoršit řazení a vést k poškození převodovky.

Brzdová/spojková * kapalina

Předepsaná kapalina: Brzdová kapalina DOT 3 nebo DOT 4

Kontrola brzdové kapaliny

Typ s levostranným řízením

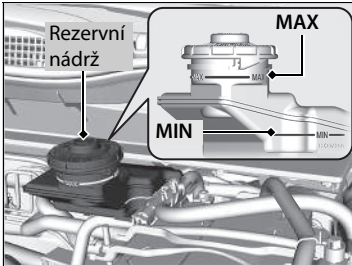

Hladina se musí pohybovat mezi značkami **MIN** a **MAX** na straně rezervní nádrže.

Modely s mechanickou převodovkou

Rezervní nádržka brzdové kapaliny slouží i pro spojkovou kapalinu. Pokud budete udržovat hladinu brzdové kapaliny podle výše uvedených pokynů, není nutné hladinu spojkové kapaliny kontrolovat.

Typ s pravostranným řízením

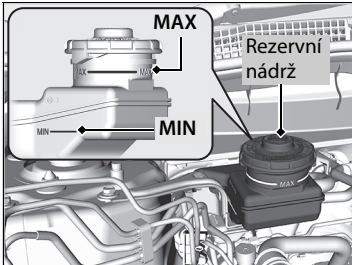

Brzdová/spojková * kapalina

POZNÁMKA

Brzdová kapalina s označením DOT 5 není kompatibilní s brzdovým systémem vašeho vozidla a může způsobit jeho rozsáhlé poškození.

Doporučujeme používat originální výrobky.

Je-li hladina brzdové kapaliny na značce **MIN** nebo níže, nechejte u dealera vozidlo co nejdříve prohlédnout, zda nedochází k úniku nebo zda nejsou opotřebované brzdové destičky.

* Není k dispozici u všech modelů

Dolévání kapaliny do ostřikovačů čelního skla

Modely s ukazatelem hladiny

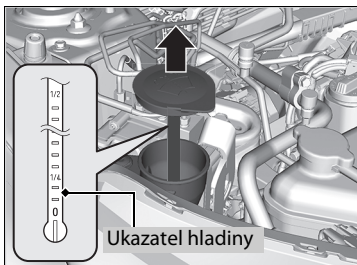

Množství kapaliny do ostřikovačů čelního skla zkontrolujte pomocí ukazatele hladiny kapaliny do ostřikovače na uzávěru.

Je-li hladina nízká, nádrž ostřikovačů dolijte.

Modely bez ukazatele hladiny

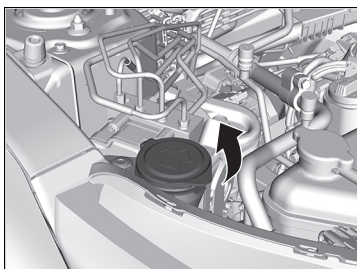

Je-li hladina kapaliny do ostřikovačů nízká, zobrazí se v informačním rozhraní řidiče příslušný symbol.

Všechny modely

Kapalinu do ostřikovačů lijte opatrně. Nádržku nepřelijte.

►► Dolévání kapaliny do ostřikovačů čelního skla

POZNÁMKA

Do nádrže ostřikovačů čelního skla nelijte nemrznoucí kapalinu ani roztok octa/vody.

Nemrznoucí směs může poškodit lak vozidla. Roztok octa/vody může poškodit čerpadlo ostřikovače čelního skla.

Používejte pouze běžně prodávané kapaliny do ostřikovačů.

Vyhňte se dlouhodobému používání tvrdé vody, aby nedošlo k usazování vodního kamene.

Palivový filtr

Palivový filtr vyměňte dle doporučení týkajících se doby a vzdálenosti uvedených v plánu údržby.

Palivový filtr nechejte vyměnit kvalifikovaným technikem. V případě, že se spoji palivových potrubí není zacházeno správně, může palivo unikat ven, a způsobit tak nebezpečí.

▶▶ Palivový filtr

Modely se systémem připomenutí servisní prohlídky

Palivový filtr je nutné měnit dle oznámení připomenutí servisní prohlídky.

Světlomety

Světlomety jsou typu LED. Sestavu nechte zkontrolovat a vyměnit u autorizovaného dealera Honda.

» Světlomety

Sklon světlometů je nastaven z výroby a není nutné jej seřizovat. Pokud však pravidelně převážíte v zavazadlovém prostoru těžké předměty nebo jezdíte s přívěsem, nechte si sklon světlometů seřídit u dealera nebo v odborném servisu.

Žárovky předních mlhových světel*

Při výměně použijte následující žárovky.

Přední mlhové světlo: 35 W (H8 pro typ s halogenovou žárovkou)*
Přední mlhové světlo: Typ LED*

Modely s halogenovými předními mlhovými světly

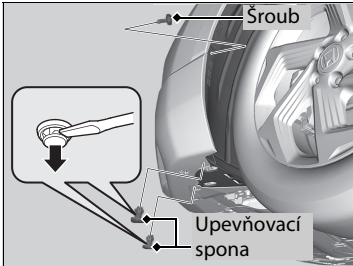

1. Křížovým šroubovákem vyšroubujte šroub a pomocí plochého šroubováku vytáhněte upevňovací spony.
2. Posuňte dolů spodní kryt.

»» Žárovky předních mlhových světel*

Modely s halogenovými předními mlhovými světly

POZNÁMKA

Halogenové žárovky jsou při rozsvícení velmi horké. Olej, pot nebo škrábance na skle mohou způsobit, že se žárovka přehřeje a praskne.

Při výměně halogenovou žárovku držte za její plastové pouzdro a chraňte sklo před kontaktem s vaší kůží nebo tvrdými předměty. Pokud se skla dotknete, očistěte je denaturovaným lihem a čistým kusem látky.

Modely s předními mlhovými světly LED

Přední mlhová světla jsou typu LED. Sestavu nechte zkontrolovat a vyměnit u autorizovaného dealera Honda.

* Není k dispozici u všech modelů

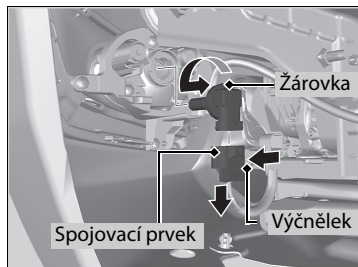
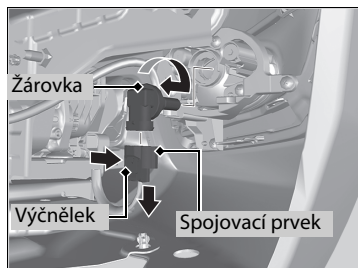

3. Zatlačením na výčnělek sejměte spojovací prvek.
4. Původní žárovku vyjměte otočením doprava.
5. Do sestavy mlhového světla vložte novou žárovku a otočte ji doleva.
6. Na konektor žárovky nasadte spojovací prvek.

Levá strana

4. Původní žárovku vyjměte otočením doleva.
5. Do sestavy mlhového světla vložte novou žárovku a otočte ji doprava.
6. Na konektor žárovky nasadte spojovací prvek.

►► **Žárovky předních mlhových světel***

Modely s halogenovými předními mlhovými světl

Zasuňte plochý šroubovák pod středový čep, povytáhněte jej a sponu odepněte.

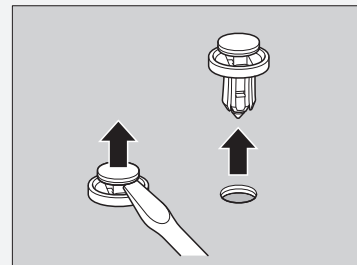

Sponu zasuněte se zdviženým středovým čepem a zatlačte na ni tak, aby byla v jedné rovině.

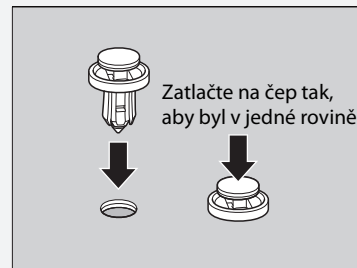

Zatlačte na čep tak, aby byl v jedné rovině.

Obrysová světla / světla pro denní svícení

Obrysová světla/světla pro denní svícení jsou typu LED. Sestavu nechte zkontrolovat a vyměnit u autorizovaného dealera Honda.

Aktivní světlomety pro zatáčení*

Aktivní světlomety pro zatáčení mají diody LED. Sestavu nechte zkontrolovat a vyměnit u autorizovaného dealera Honda.

Přední směrová světla

Přední směrová světla jsou typu LED. Sestavu nechte zkontrolovat a vyměnit u autorizovaného dealera Honda.

Boční směrová světla / výstražná světla

Boční směrová světla vnějších zrcátek jsou typu LED. Sestavu nechte zkontrolovat a vyměnit u autorizovaného dealera Honda.

Brzdová/koncová světla a zadní směrová světla

Brzdová/koncová světla a zadní směrová světla jsou typu LED. Sestavu nechte zkontrolovat a vyměnit u autorizovaného dealera Honda.

* Není k dispozici u všech modelů

Žárovky koncových světel a světel zpátečky

Při výměně použijte následující žárovky.

Koncová světla: LED
Světlo zpátečky: 16 W

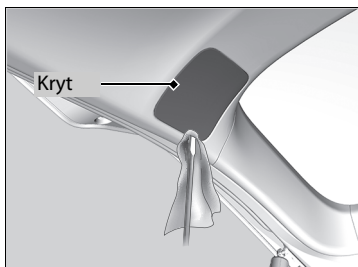

1. Páčením okraje světla pomocí plochého šroubováku uvolněte a sundejte kryt.
► Plochý šroubovák omotejte kusem látky, abyste předešli poškrábání.

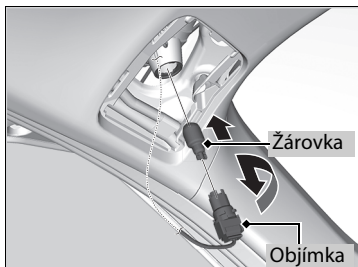

2. Otočte objímkou doleva a vyjměte ji. Vyměňte původní žárovku.
3. Nasadte novou žárovku.

►► Žárovky koncových světel a světel zpátečky

Koncová světla jsou typu LED. Sestavu nechte zkontrolovat a vyměnit u autorizovaného dealera Honda.

Osvětlení zadní registrační značky

Osvětlení zadní registrační značky je typu LED. Sestavu nechte zkontrolovat a vyměnit u autorizovaného dealera Honda.

Třetí brzdové světlo

Třetí brzdové světlo je typu LED. Sestavu nechte zkontrolovat a vyměnit u autorizovaného dealera Honda.

Zadní mlhové světlo

Zadní mlhové světlo je typu LED. Sestavu nechte zkontrolovat a vyměnit u autorizovaného dealera Honda.

Žárovky ostatních světel

■ Žárovky světla kosmetického zrcátka *

Při výměně použijte následující žárovku.

Světlo kosmetického zrcátka: 1,4 W

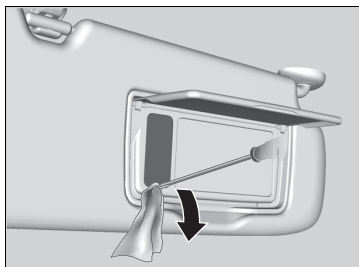

1. Pomocí plochého šroubováku vypáčte okraj krytu a kryt sejměte.
► Plochý šroubovák omotejte kusem látky, abyste předešli poškrábání.

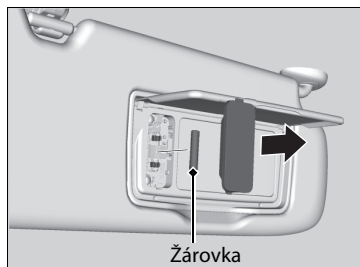

2. Vyjměte původní žárovku a nasadte novou žárovku.

■ Žárovky světel zavazadlového prostoru

Při výměně použijte následující žárovku.

Světlo zavazadlového prostoru: 5 W

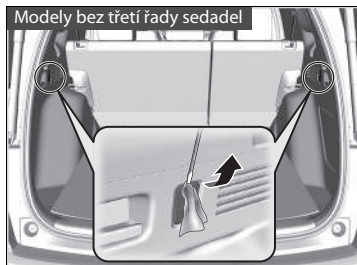
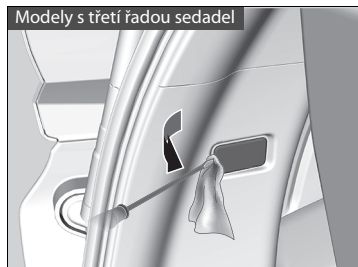

1. Pomocí plochého šroubováku vypáčte okraj krytu a kryt sejměte.
► Plochý šroubovák omotejte kusem látky, abyste předešli poškrábání.

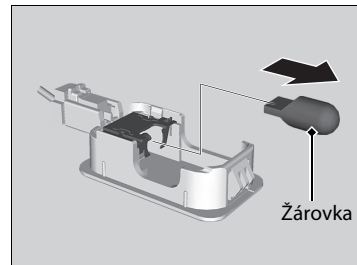

2. Vyjměte původní žárovku a nasadte novou žárovku.

Žárovka osvětlení odkládací schránky*

Při výměně použijte následující žárovku.

Světlo odkládací schránky: 3,4 W

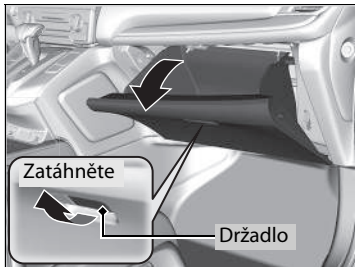

1. Otevřete odkládací schránku.

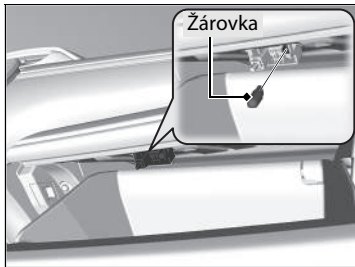

2. Vyjměte původní žárovku a nasadte novou žárovku.

* Není k dispozici u všech modelů

Kontrola lišt stěračů

Pokud se zhorší stav gumové části lišty stěračů, bude zanechávat pruhy nesetřeného skla a tvrdé povrchy lišty mohou sklo poškrábat.

Výměna gumové části lišty předního stěrače

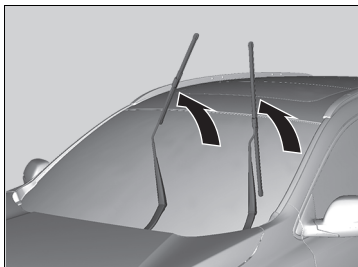
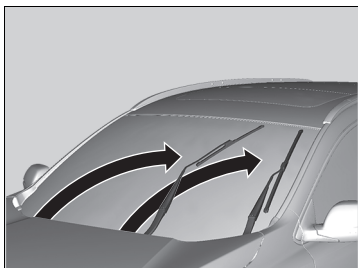

1. Spínač zapalování přepněte do polohy ZAMKNUTO **0***1.
2. Držte spínač stěračů v poloze **MIST** a přepněte spínač zapalování do polohy ZAPNUTO **II***1 a poté do polohy ZAMKNUTO **0***1.
 - ▶ Obě ramena stěračů jsou nyní v poloze pro údržbu, jak ukazuje obrázek.
3. Zdvihněte obě ramena stěračů.

» Výměna gumové části lišty předního stěrače

POZNÁMKA

Dávejte pozor, abyste rameno stěrače nepustili na čelní sklo, hrozí poškození stěrače anebo čelního skla.

*1: Modely vybavené systémem bezklíčového vstupu mají namísto spínače zapalování tlačítko **ENGINE START/STOP**.

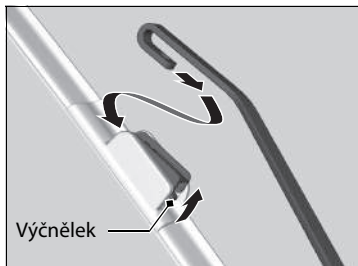

4. Stiskněte směrem nahoru výčnělek, podržte jej a pak vysuňte držák z ramena stěrače.

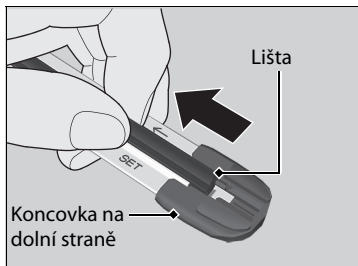

5. Zatáhněte za lištu stěrače ve směru šipky na obrázku a vytáhněte ji z koncovky držáku.

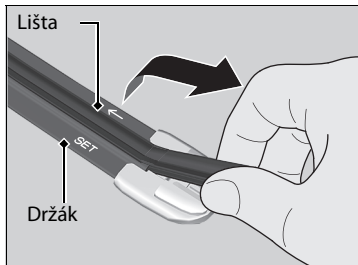

6. Nyní táhněte opačným směrem a vysuňte lištu z držáku ven.

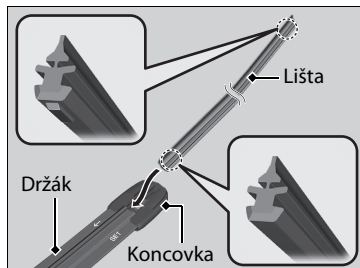

7. Nasaďte novou lištu stěrače plochou stranou na spodní část držáku. Zasuňte lištu až na doraz.
8. Nasaďte konec lišty stěrače do koncovky.
9. Nasaďte držák na rameno stěrače tak, aby zacvaklo.
10. Spusťte obě ramena stěračů dolů.
11. Přepněte spínač zapalování do polohy ZAPNUTO **II***1 a držte spínač stěračů v poloze **MIST**, dokud se obě ramena stěračů nevrátí do standardní polohy.

*1: Modely vybavené systémem bezklíčového vstupu mají namísto spínače zapalování tlačítko **ENGINE START/STOP**.

Výměna gumové části lišty zadního stěrače

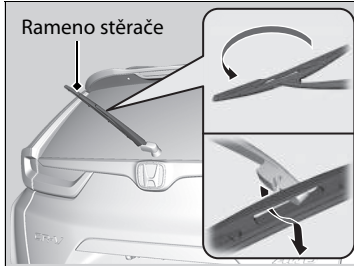

1. Odklopte rameno stěrače.
2. Postupně odšroubujte spodní konec lišty stěrače z ramena stěrače.

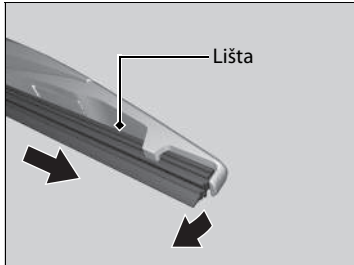

3. Vysuňte lištu ze stěrače.

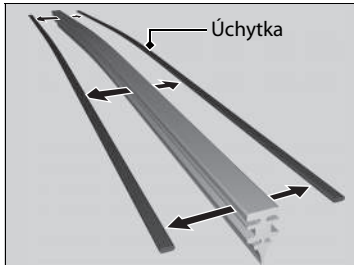

4. Odstraňte úchytky z lišty stěrače a nasadte je na novou gumovou lištu.

►► Výměna gumové části lišty zadního stěrače

POZNÁMKA

Rameno stěrače neupustte, mohlo by poškodit zadní okno.

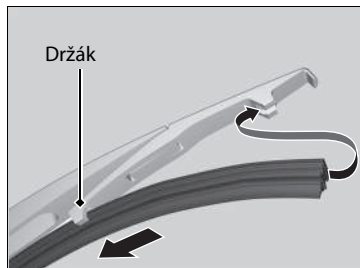

5. Nasuňte novou lištu stěrače na držák.
 - Ujistěte se, že je lišta stěrače ve správné pozici, a poté ji nasadte na rameno stěrače.

Kontrola pneumatik

Pro bezpečný provoz vašeho vozidla musí být pneumatiky správného typu a rozměru, v dobrém stavu, s adekvátním běhounem a správně nahuštěné.

■ Pokyny pro huštění

Správně nahuštěné pneumatiky zajišťují nejlepší kombinaci jízdních vlastností, životnosti běhounu a pohodlí. Předepsaný tlak je uveden na štítku na sloupku dveří řidiče.

Podhuštěné pneumatiky se opotřebovávají nerovnoměrně, negativně ovlivňují spotřebu paliva a hrozí u nich vyšší riziko závad z důvodu přehřátí.

Přehuštěné pneumatiky způsobují nepohodlnou jízdu vozidlem, jsou náchylnější k poškození a nerovnoměrně se opotřebovávají.

Každý den před jízdou prohlédněte každou pneumatiku. Pokud některá vypadá nižší než ostatní, zkontrolujte tlak tlakoměrem.

Nejméně jednou měsíčně nebo před dlouhými jízdami tlakoměrem změřte tlak ve všech pneumatikách, včetně rezervního kola. Dokonce i v pneumatikách v dobrém stavu se může snížit tlak o 10–20 kPa za měsíc.

■ Pokyny pro prohlídku

Při každé kontrole nahuštění zkontrolujte také pneumatiky a dříky ventilů.

Hledejte:

- Výdutě nebo prohlubně na straně nebo v běhounu. Pneumatiky vyměňte, naleznete-li jakékoli řezy, odštěpky nebo praskliny na straně pneumatiky. Vidíte-li tkaninu nebo drát, vyměňte ji.
- Odstraňte všechna cizí tělesa a hledejte, zda nedochází k úniku vzduchu.
- Nerovnoměrné opotřebení běhounu. U dealera nechejte zkontrolovat geometrii kol.
- Nadměrné opotřebení běhounu.
 - ▣ **Indikátory opotřebení** Str. 706
- Praskliny nebo jiné poškození okolo dříku ventilu.

▣ Kontrola pneumatik

⚠ VÝSTRAHA

Pokud budete používat nadměrně opotřebené nebo nesprávně nahuštěné pneumatiky, může to způsobit nehodu, při které se můžete vážně zranit nebo zemřít.

Dodržujte veškeré pokyny týkající se huštění a údržby pneumatik uvedené v této uživatelské příručce.

Tlak v pneumatikách měřte za studena. To znamená, že vozidlo musí stát alespoň tři hodiny nebo mít za sebou jízdu dlouhou maximálně 1,6 km. Je-li to zapotřebí, upravte huštěním tlak na předepsanou hodnotu.

Pokud kontrolujete tlak v zahřátých pneumatikách, může dosahovat hodnoty o 30–40 kPa vyšší než při kontrole u studených pneumatik.

Při každé změně tlaku v pneumatikách je nutné provést inicializaci systému sledování tlaku v pneumatikách.

▣ **Systém sledování tlaku v pneumatikách**

Str. 547

Indikátory opotřebení

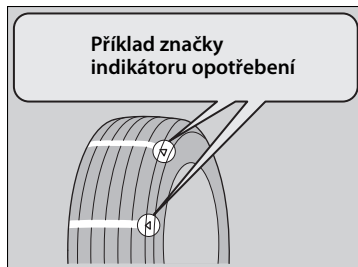

Hloubka drážky, kde se indikátor opotřebení nachází, je přibližně o 1,6 mm menší než kdekoli jinde na pneumatice. Pokud došlo k opotřebení běhounu natolik, že dojde k odhalení indikátoru, pneumatiku vyměňte.

Opotřeбенé pneumatiky mají na mokřých vozovkách nízkou přilnavost.

Provozní životnost pneumatik

Životnost pneumatik závisí na mnoha faktorech, včetně stylu řízení, stavu silnic, naložení vozidla, tlaku nahuštění, historie údržby, rychlosti a stavu prostředí (dokonce i když pneumatiky nejsou používány).

Kromě pravidelných prohlídek a údržby tlaku nahuštění je doporučeno, abyste prováděli každoroční prohlídku pneumatik starších pěti let. Všechny pneumatiky, včetně rezervní, je po 10 letech od data výroby nutné vyřadit z provozu, bez ohledu na stav jejich opotřebení.

► Kontrola pneumatik

Pneumatiky nechte zkontrolovat u dealera, jestliže za jízdy cítíte neustálé vibrace. Nové pneumatiky a veškeré demontované a opět namontované pneumatiky je nutné správně vyvážit.

Výměna pneumatiky a kola

Pneumatiky vyměňujte za radiální se stejným rozměrem, rozsahem zátěže, rychlostní kategorií a maximálním jmenovitým tlakem za studena (viz boční stěna pneumatiky). Použití pneumatik různých rozměrů nebo konstrukce může způsobit, že některé systémy jako ABS a VSA (stabilizační systém vozidla) nebudou fungovat správně.

Pneumatiky nejlépe vyměňte všechny najednou. Není-li to možné, vyměňte přední nebo zadní pneumatiky jako pár.

Ujistěte se, že technické údaje kola se shodují s technickými údaji původních kol.

⚠ Výměna pneumatiky a kola

⚠ VÝSTRAHA

Montáž nevhodných pneumatik může ovlivnit jízdní vlastnosti a stabilitu vašeho vozidla. To může způsobit nehodu, při které se můžete vážně zranit nebo zemřít.

Vždy používejte rozměr a typ pneumatik doporučený na informačním štítku pneumatik ve vašem vozidle.

Záměna pneumatik

Záměna pneumatik podle plánu údržby pomáhá mnohem rovnoměrněji rozdělovat opotřebení a prodloužit životnost pneumatik.

■ Pneumatiky bez označení otáčení

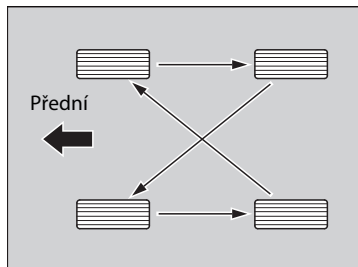

Pneumatiky zaměňte podle obrázku.

■ Pneumatiky s označením otáčení

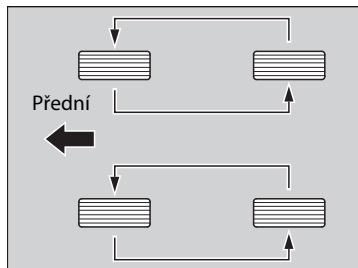

Pneumatiky zaměňte podle obrázku.

►► Záměna pneumatik

Pneumatiky se směrovým běhounem zaměňujte pouze zepředu dozadu (ne z jedné strany na opačnou). Montáž směrových pneumatik provádějte pouze s indikátorem otáčení směrem vpřed, viz níže.

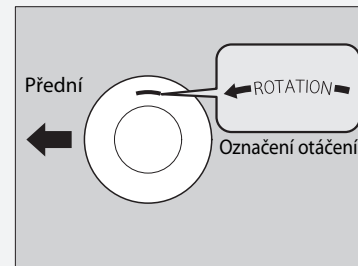

Při záměně pneumatik nezapomeňte zkontrolovat tlak vzduchu.

Při každé záměně pneumatik je nutné provést inicializaci systému sledování tlaku v pneumatikách.

► System sledování tlaku v pneumatikách

Str. 547

Zařízení pro udržení trakce na sněhu

Pokud jezdíte po zasněžených nebo zmrzlých silnicích, namontujte zimní pneumatiky nebo sněhové řetězy, snižte rychlost a za jízdy udržujte od vozidel dostatečnou vzdálenost.

Při točení volantem nebo brzdění buďte obzvláště opatrní, abyste předešli smyku.

Sněhové řetězy, zimní pneumatiky nebo celoroční pneumatiky použijte, je-li to zapotřebí nebo pokud to vyžaduje zákon.

Při montáži se řiďte následujícími pokyny.

Zimní pneumatiky:

- Zvolte stejný rozměr a rozsah zatížení jako u původních pneumatik.
- Pneumatiky namontujte na všechna čtyři kola.

Sněhové řetězy:

- Před zakoupením jakéhokoli typu řetězů pro vozidlo se poraďte s dealerem.
- Namontujte je pouze na přední pneumatiky.
- Jelikož má vaše vozidlo omezenou světlou výšku pneumatik, důrazně doporučujeme použít sněhové řetězy uvedené níže:

Rozměr původní pneumatiky*1	Typ řetězu
235/65R17 104H	RUD-matic classic 4716134
235/60R18 103H	RUD-matic classic 4716134
235/55R19 101Y	RUD-matic classic V 19642

*1: Rozměr původní pneumatiky je uveden na informačním štítku pneumatik na sloupku řidiče.

- Při montáži se řiďte pokyny výrobce. Při montáži je co nejvíce utáhněte.
- Zkontrolujte, zda řetězy nejsou ve styku s brzdovým potrubím nebo zavěšením kol.
- Jeďte pomalu.

►► Zařízení pro udržení trakce na sněhu

⚠ VÝSTRAHA

Používání špatných řetězů nebo nesprávná montáž řetězů může poškodit brzdová potrubí a způsobit nehodu, při které se můžete vážně zranit nebo zemřít.

Dodržujte všechny pokyny týkající se výběru a použití sněhových řetězů uvedené v této uživatelské příručce.

POZNÁMKA

Zařízení pro udržení trakce, která mají nesprávný rozměr nebo jsou nesprávně namontována, mohou poškodit brzdové potrubí, zavěšení kol, karoserii a kola vozidla. Pokud narážejí do jakékoli části vozidla, zastavte.

Podle právních předpisů EU týkajících se pneumatik je při použití zimních pneumatik nutné do zorného pole řidiče zřetelně připevnit nálepku s maximální rychlostí zimních pneumatik v případě, že maximální rychlost vozidla je vyšší než maximální přípustná rychlost zimních pneumatik. Nálepku obdržíte u vašeho prodejce pneumatik. Máte-li jakékoli dotazy, poraďte se s dealerem.

Při montáži sněhových řetězů se řiďte pokyny výrobce týkajícími se provozních limitů vozidla.

Sněhové řetězy použijte pouze v nouzi nebo jsou-li pro průjezd určitou oblastí vyžadovány zákonem.

Při jízdě se sněhovými řetězy na sněhu nebo ledu dbejte zvýšené opatrnosti. Mohou mít méně předvídatelné jízdní vlastnosti než dobré zimní pneumatiky bez řetězů.

Je-li vaše vozidlo vybaveno letními pneumatikami, buďte opatrní: pneumatiky nejsou určeny pro provoz v zimním období. Více informací vám sdělí dealer.

Kontrola akumulátoru

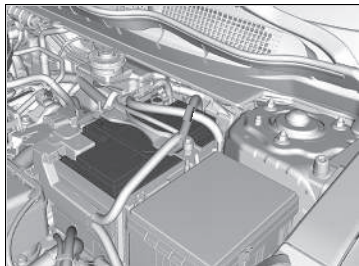

Stav akumulátoru je monitorován senzorem na jeho záporném pólu. Dojde-li k problému s tímto senzorem, zobrazí se v informačním rozhraní řidiče příslušné hlášení. Pokud k tomu dojde, nechte vozidlo zkontrolovat u dealera.

Každý měsíc zkontrolujte vývody akumulátoru, zda nejsou zkorodované.

Pokud dojde k odpojení nebo vybití akumulátoru vašeho vozidla:

- Audiosystém je vyřazen z provozu.
➔ **Reaktivace audiosystému** Str. 301
- Hodiny se vynulují.
➔ **Hodiny** Str. 174
- **Typ s pravostranným řízením**

Je nutno resetovat systém imobilizéru.

➔ **Kontrolka systému imobilizéru** Str. 110

» Akumulátor

⚠ VÝSTRAHA

Akumulátor při normálním provozu vypouští výbušný plynný vodík.

Jiskra nebo otevřený plamen mohou způsobit výbuch akumulátoru, který je silný natolik, aby vás zabil nebo vážně zranil.

K akumulátoru se nepřibližujte se zdroji jisker, otevřeným ohněm a zapálenými kuřáckými materiály.

Při provádění jakékoli údržby akumulátoru noste ochranný oděv a obličejový štít.

⚠ VÝSTRAHA

Akumulátor obsahuje kyselinu sírovou (elektrolyt), která je vysoce žíravá a jedovatá.

Pokud se vám elektrolyt dostane do očí nebo na kůži, může způsobit vážné popáleniny. Při práci s akumulátorem nebo v jeho blízkosti noste pomůcky na ochranu očí a ochranný oděv.

Polknutí elektrolytu může způsobit smrtelnou otravu, pokud okamžitě nepodniknete nápravnou akci.

UDRŽUJTE MIMO DOSAH DĚTÍ

» Akumulátor**Nouzové postupy**

Oči: Vyplachujte vodou ze sklenice nebo jiné nádoby po dobu nejméně 15 minut. (Voda pod tlakem by mohla oko poranit.) Ihned přivolejte lékaře.

Pokožka: Svlékněte kontaminované šatstvo. Pokožku opláchněte velkým množstvím vody. Ihned přivolejte lékaře.

Polknutí: Vypijte vodu nebo mléko. Ihned přivolejte lékaře.

Pokud objevíte korozi, vývody akumulátoru očistěte roztokem prášku do pečiva a vody. Očistěte vývody vlhkým ručníkem. Osušte akumulátor kusem látky/ utěrkou. Na koncovky naneste vrstvu maziva, abyste do budoucna zabránili korozi.

Při výměně musí mít nová baterie stejné technické parametry.

Více informací žádejte u dealera.

Nabíjení akumulátoru

Vždy odpojte oba kabely baterie, abyste předešli poškození elektrické instalace vašeho vozidla. Vždy nejprve odpojte záporný (-) kabel a připojte jej jako poslední.

» Akumulátor

Modely se systémem auto start/stop

Akumulátor instalovaný v tomto vozidle je navržen speciálně pro model s funkcí auto start/stop. Použití jiného typu akumulátoru než tohoto předepsaného typu může zkrátit jeho životnost a znemožnit aktivaci funkce auto start/stop. Potřebujete-li vyměnit akumulátor, nezapomeňte vybrat předepsaný typ. O další podrobnosti požádejte dealera.

» Technická data Str. 768

Po opětovném připojení akumulátoru a přepnutí spínače zapalování do polohy ZAPNUTO **II***¹ se mohou rozsvítit kontrolky adaptivního tempomatu (ACC)*, adaptivního tempomatu (ACC) s asistentem pro jízdu v kolonách (LSF)*, systému pro zmírnění rizika vyjetí z komunikace, pomocného stabilizačního systému vozidla (VSA), VYPNUTÍ systému VSA, systému pro zmírnění následků nehody (CMBS), nízkého tlaku v pneumatikách / systému sledování tlaku v pneumatikách* a parkovací brzdy a brzdového systému (žlutá) spolu se zprávou v informačním rozhraní řidiče. Jeďte krátce rychlostí vyšší než 20 km/h. Kontrolka by měla zhasnout. Pokud kontrolka nezhasne, nechte vozidlo prohlédnout u dealera.

*1: Modely vybavené systémem bezklíčového vstupu mají namísto spínače zapalování tlačítko

ENGINE START/STOP.

* Není k dispozici u všech modelů

Výměna akumulátoru

Při demontáži a výměně akumulátoru vždy dodržujte bezpečnostní pokyny pro údržbu a výstrahy pro kontrolu akumulátoru, abyste předešli možným nebezpečím.

➤ **Bezpečnost při provádění údržby** Str. 657

➤ **Kontrola akumulátoru** Str. 710

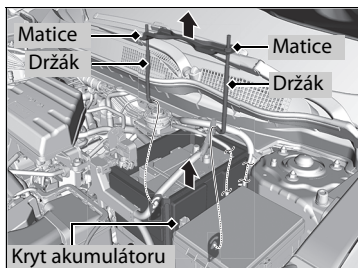
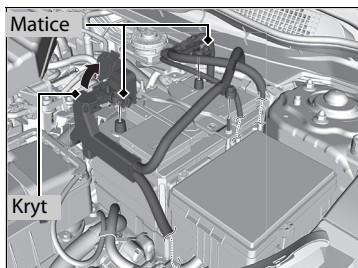

1. Spínač zapalování přepněte do polohy ZAMKNUTO [0]*1. Otevřete kapotu.
2. Uvolněte matici na záporném kabelu akumulátoru, poté kabel odpojte od záporného pólu (-).
3. Otevřete kryt kladného vývodu akumulátoru. Uvolněte matici na kladném kabelu baterie, poté kabel odpojte od kladného pólu (+).
4. Klíčem uvolněte matici na obou stranách konzoly akumulátoru.
5. Spodní konce podpěr akumulátoru vytáhněte z otvoru na základně akumulátoru a demontujte kombinaci konzoly a podpěr akumulátoru.
6. Sejměte kryt akumulátoru.

➤ Výměna akumulátoru

POZNÁMKA

Nesprávně zlikvidovaný akumulátor může poškodit životní prostředí a zdraví lidí. Vždy si ověřte místní předpisy týkající se likvidace akumulátoru.

Tento symbol na akumulátoru znamená, že tento výrobek nesmí být likvidován jako domácí odpad.



Při montáži akumulátoru postupujte opačně.

Vždy nejprve odpojte záporný (-) kabel a připojte jej jako poslední.

* 1: Modely vybavené systémem bezklíčového vstupu mají namísto spínače zapalování tlačítko

ENGINE START/STOP.

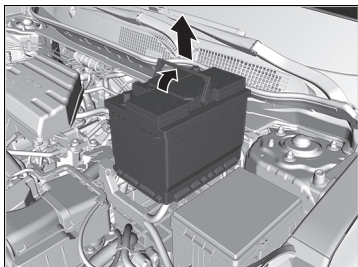

7. Akumulátor opatrně vytáhněte.

Štítek akumulátoru



Příklad

Štítek akumulátoru

NEBEZPEČÍ

- K akumulátoru se nepřibližujte s plameny a zdroji jisker. Akumulátor vytváří výbušný plyn, který může způsobit výbuch.
- Při manipulaci s akumulátorem používejte ochranu očí a gumové rukavice, aby se zamezilo riziku těžkých popálenin nebo ztráty zraku způsobených kontaktem s elektrolytem akumulátoru.
- Nedovolte dětem, aby za žádných okolností manipulovaly s akumulátorem. Zajistěte, že každá osoba manipulující s akumulátorem, byla řádně seznámena s riziky a správnými postupy při manipulaci.
- S elektrolytem akumulátoru zacházejte s nejvyšší opatrností, protože obsahuje zředěnou kyselinu sírovou. Pokud se elektrolyt dostane do očí nebo na kůži, může způsobit popáleniny nebo ztrátu zraku.
- Před manipulací s akumulátorem si pozorně přečtěte tento návod. V opačném případě může dojít ke zranění osob nebo poškození vozidla.
- Nepoužívejte akumulátor, pokud je hladina elektrolytu na doporučené úrovni nebo pod ní. Použití akumulátoru s nízkou hladinou elektrolytu může vést k jeho explozi a následně k vážnému zranění osob.

Výměna knoflíkové baterie

Pokud se po stisknutí některého tlačítka nerozsvítí kontrolka, baterii vyměňte.

■ Vyklápěcí klíč*

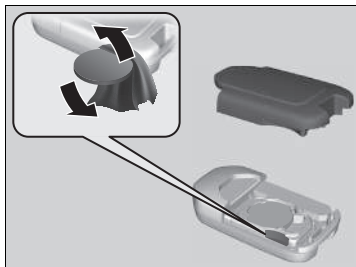

Typ baterie: CR2032

1. Opatrným páčením mincí za okraj sejměte horní polovinu krytu.
▶ Minci omotejte kusem látky, abyste předešli poškrábání vyklápěcího klíče.
2. Malým plochým šroubovákem vyjměte knoflíkovou baterii.
3. Přesvědčte se, že jste při výměně baterie zachovali správnou polaritu.

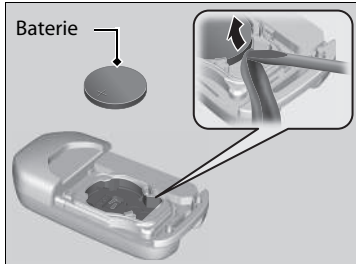

▶ Výměna knoflíkové baterie

⚠ ⚠ VÝSTRAHA

NEBEZPEČÍ POLEPTÁNÍ CHEMIKÁLIÍ

Baterie napájející vysílač dálkového ovládání může při spolknutí způsobit vážné vnitřní poleptání a může skončit až smrtí. Nové a použité baterie uchovávejte mimo dosah dětí. Máte-li podezření, že dítě spolkló baterii, okamžitě vyhledejte lékařskou pomoc.

Symbol varování se nachází vedle tlačítka baterie*.

POZNÁMKA

Nesprávně zlikvidovaná baterie může poškodit životní prostředí. Vždy si ověřte místní předpisy týkající se likvidace akumulátoru.

Tento symbol na akumulátoru znamená, že tento výrobek nesmí být likvidován jako domácí odpad.



Náhradní baterie jsou běžně v prodeji nebo jsou k dostání u dealera.

Bezklíčové dálkové ovládání*



Typ baterie: CR2032

1. Vytáhněte zabudovaný klíč.

2. Opatrným páčením mincí za okraj sejměte horní polovinu.
 - Minci omotejte kusem látky, abyste předešli poškrábání bezklíčového dálkového ovládání.
 - Sejměte jej opatrně, abyste neztratili tlačítka.
3. Přesvědčte se, že jste při výměně baterie zachovali správnou polaritu.

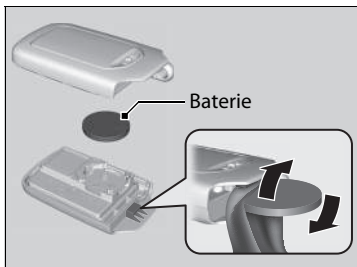

* Není k dispozici u všech modelů

Klimatizace

Servis automatické klimatizace smí provádět pouze kvalifikovaný technik, aby byl zajištěn její řádný a bezpečný provoz.

Nikdy neopravujte nebo nevyměňujte výparník (chladicí spirálu) s využitím kusu vymontovaného z ojetého vozidla nebo vozidla z vrakoviště.

Údržba automatické klimatizace

POZNÁMKA

Chladivo uvolněné do ovzduší může poškodit životní prostředí.

Chcete-li předejít uvolnění chladiva do ovzduší, nikdy nevyměňujte výparník za kus vymontovaný z ojetého vozidla nebo vozidla z vrakoviště.

Chladivo v systému klimatizace vozidla je hořlavé a nejsou-li při provádění servisu dodrženy správné postupy, může dojít k jeho vznícení.

Štítek klimatizace je umístěn pod kapotou:



 : Pozor

 : Hořlavé chladivo

 : Servis smí provádět jen registrovaný technik

 : Systém klimatizace

 **Bezpečnostní štítky** Str. 95

 **Technická data** Str. 768

Prachový a pylový filtr

Kdy vyměnit prachový a pylový filtr

Prachový a pylový filtr vyměňte dle doporučeného harmonogramu údržby vašeho vozidla. Doporučuje se filtr vyměnit i dříve, jestliže je vozidlo používáno v prašném prostředí.

📄 **Plán údržby*** Str. 670

Jak vyměnit prachový a pylový filtr

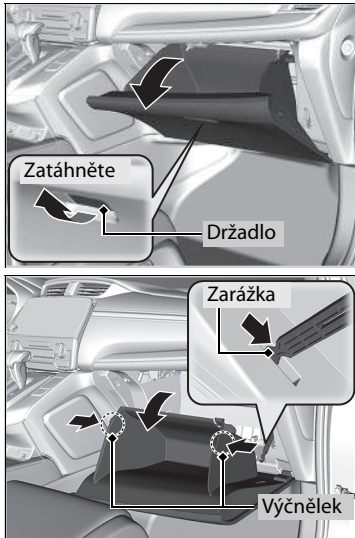

1. Otevřete odkládací schránku.
2. Zatlačením na panely po obou stranách uvolníte oba výčnělky a stlačte zarážku.
3. Odkládací schránku odsuňte, aby nepřekážela.

Prachový a pylový filtr

Pokud se proud vzduchu ze systému automatické klimatizace výrazně sníží a okna se snadno zamlí, pravděpodobně bude nutné filtr vyměnit.

Prachový a pylový filtr zachycuje pyl, prach a ostatní drobné částice ve vzduchu.

Nejste-li si jisti, jak prachový a pylový filtr vyměnit, nechte je vyměnit u dealera.

* Není k dispozici u všech modelů

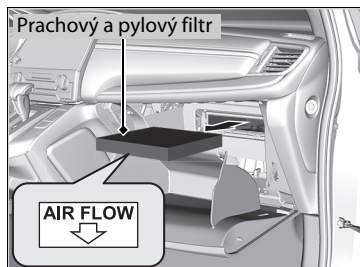
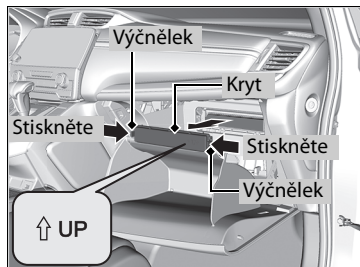

4. Zatlačte na výčnělky v rozích krytu pouzdra filtru a vyjměte jej.

5. Z pouzdra vyjměte filtr.

6. Do pouzdra vložte nový filtr.

► Stranu označenou šipkou **AIR FLOW** nasměrujte dolů.

Péče o interiér

K odstranění prachu před použitím utěrky použijte vysavač.

K odstraňování nečistot použijte utěrku namočenou v roztoku jemného saponátu a teplé vody. K odstranění zbytků saponátu použijte čistou utěrku.

Čištění bezpečnostních pásů

K čištění bezpečnostních pásů použijte jemný kartáč s roztokem jemného mýdla a teplé vody. Pásky nechte uschnout na vzduchu. Čistou utěrkou utřete úchyty ukotvení bezpečnostních pásů.

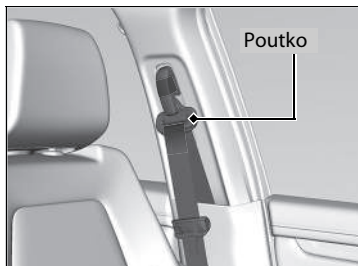

▣ Péče o interiér

Uvnitř vozidla nerozlévejte žádné tekutiny. Elektrická zařízení a systémy se mohou porouchat, pokud na ně vylijete tekutiny.

Na elektrická zařízení, jako je audiosystém a spínače, nepoužívejte spreje na bázi silikonu. Mohli byste způsobit poruchu prvků nebo požár uvnitř vozidla. Pokud byl sprej na bázi silikonu na elektrická zařízení nedopatřením použit, poraďte se s dealerem.

V závislosti na jejich složení mohou chemikálie a tekuté aromatické přípravky způsobit odbarvení, zvrásnění a popraskání dílů na bázi plastů a textilií. Nepoužívejte alkalická rozpouštědla ani organická rozpouštědla, jako jsou benzen nebo benzín.

Po použití chemikálií je jemně setřete pomocí suché utěrky.

Nevyprané použité utěrky nepokládejte na díly na bázi plastů nebo textilií na delší dobu.

Dbejte opatrnosti, abyste nerozlili tekutý osvěžovač vzduchu.

Čištění oken

Setřete je s použitím čisticího přípravku na sklo.

Údržba pravé kůže *

Při čištění kůže postupujte takto:

1. Nejprve odstraňte nečistoty a prach pomocí vysavače nebo měkké suché utěrky.
2. Kožené potahy čistěte měkkou utěrkou namočenou v roztoku 90 % vody a 10 % neutrálního mýdla.
3. Otřete veškeré zbytky mýdla pomocí čisté suché utěrky.
4. Otřete zbytky vody a nechte kůži volně uschnout ve stínu.

Čištění oken

Na vnitřní plochu skla zadního okna jsou namontovány vodiče. Měkkou utěrkou stírejte okno ve stejném směru, kterým vedou vodiče, abyste je nepoškodili.

Dávejte pozor, abyste kryt přední snímací kamery a snímače deště/světla * nepolili žádnou kapalinou, např. vodou nebo čisticím prostředkem na sklo.

Údržba pravé kůže *

Nečistoty a prach je nutno co nejdříve očistit nebo setřít. Rozlitá kapalina by se mohla vsáknout do kůže a způsobit skvrny. Nečistoty nebo prach mohou způsobit oděr kůže. Dále mějte na paměti, že některé oděvy tmavých barev mohou při otírání o kožená sedadla způsobovat blednutí barev nebo vznik skvrn.

Péče o exteriér

Po jízdě z karoserie vozidla odstraňte prach. Pravidelně kontrolujte, zda nedošlo k poškrábání lakovaných ploch. Škrábanec na lakované ploše může vést ke korozi karoserie. Pokud naleznete škrábanec, neprodleně jej opravte.

Mytí vozidla

Vozidlo myjte pravidelně. Mytí provádějte častěji, pokud jezdíte v těchto podmínkách:

- Pokud jezdíte na silnicích posypaných solí.
- Pokud jezdíte v pobřežních oblastech.
- Pokud se na lakované plochy nalepí asfalt, saze, ptačí trus, hmyz nebo stromová míza.

Používání automatizované myčky aut

- Dodržujte pokyny uvedené pro automatizovanou myčku aut.
- Sklopte vnější zrcátka.
- U modelů vybavených automatickými stěrači s přerušovaným chodem stěrače vypněte.

Použití vysokotlakých mycích zařízení

- Mezi čistící tryskou a karoserií vozidla udržujte dostatečnou vzdálenost.
- Zvláštní opatrnosti dbejte okolo oken. Pokud budete stát příliš blízko, může voda vniknout do interiéru vozidla.
- Vodu s vysokým tlakem nestříkejte přímo do motorového prostoru. Použijte místo toho vodu s nízkým tlakem a jemný čistící prostředek.

Mytí vozidla

Nestříkejte vodu do kanálů sání vzduchu. Mohlo by to způsobit poruchu.

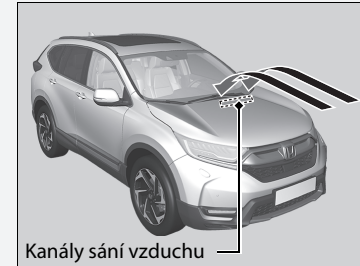

Kanály sání vzduchu

Pokud potřebujete zvednout ramena stěračů, nastavte je nejprve do polohy pro údržbu.

➤ Výměna gumové části lišty předního stěrače

Str. 700

■ Voskování

Dostatečná vrstva vosku na automobilové karoserii pomáhá chránit lak vašeho vozidla před povětrnostními vlivy. Vosk se působením času a povětrnostních vlivů na lak vozidla ztratí, proto jej v případě potřeby naneste znovu.

■ Údržba nárazníků a jiných dílů potažených plastem

Pokud se benzín, olej, chladicí kapalina motoru nebo elektrolyt akumulátoru dostane do styku s lakovanými díly, mohou na nich vzniknout skvrny nebo se vrstva laku může sloupnout. Neprodleně je setřete pomocí měkké utěrky namočené v čisté vodě.

■ Čištění oken

Setřete je s použitím čisticího přípravku na sklo.

» Voskování

POZNÁMKA

Chemická rozpouštědla a silné čisticí přípravky mohou poškodit lak, kovy a plasty na vašem vozidle. Rozlitou kapalinu okamžitě setřete.

» Údržba nárazníků a jiných dílů potažených plastem

Pokud chcete opravovat lakované plochy dílů na bázi plastu, poraďte se s dealerem ohledně vhodného krycího materiálu.

■ Údržba hliníkových kol

Hliník je náchylný na poškození způsobené solí a jiným znečištěním ze silnice. Je-li třeba, otřete nečistoty co nejdříve houbou a slabým saponátem. Nepoužívejte tuhý kartáč ani agresivní chemikálie (to platí i pro některé běžně dostupné čističe disků). Mohlo by dojít k poškození ochranné povrchové vrstvy na litých hliníkových ráfcích a následkem k jejich korozi. U některých typů povrchové vrstvy může také dojít ke ztrátě lesku nebo mohou vypadat jako odřené. Otřete vodu z disků suchou utěrkou, aby na nich nezůstaly skvrny.

■ Zamlžené kryty vnějších světel

Vnitřní kryty vnějších světel (světlomety, brzdová světla atd.) se po jízdě v dešti nebo průjezdu myčkou mohou dočasně zamlžit. Může také dojít k orosení vnitřní strany krytů, pokud je výrazný rozdíl mezi teplotou uvnitř krytu a v okolí (podobné jako zamlžování oken vozidla při dešti). Tyto jevy jsou přirozené procesy, nejedná se o konstrukční vady vnějších světel.

Konstrukční vlastnosti krytu mohou mít za následek vznik vlhkosti na povrchu rámu krytu světla. Ani v tomto případě se nejedná o závadu.

Pokud však zaznamenáte hromadění velkého množství vody nebo velké kapky vody uvnitř krytů, nechejte vozidlo zkontrolovat u dealera.

Příslušenství

Při montáži příslušenství dodržujte následující pokyny:

- Na čelní sklo nemontujte žádná příslušenství. Mohla by zablokovat váš výhled a prodloužit vaši reakci na jízdní podmínky.
- Nemontujte žádná příslušenství na plochy s označením SRS Airbag, po stranách nebo opěradlech předních sedadel, na přední nebo boční sloupky nebo v blízkosti bočních oken.
Příslušenství namontované do těchto oblastí může znemožnit správnou funkci airbagů vozidla nebo může být vymrštěno na vás nebo cestující, když dojde k aktivaci airbagů.
- Zajistěte, aby elektronická příslušenství nepřetěžovala elektrické obvody a nezasahovala do správného provozu vašeho vozidla.
 **Pojistky** Str. 756
- Před montáží jakýchkoli elektronických příslušenství nechejte osobu, která montáž provádí, aby si vyžádala odbornou pomoc u dealera. Je-li to možné, nechejte dealera prohlédnout konečnou montáž.

» Příslušenství a úpravy

VÝSTRAHA

Nevhodná příslušenství nebo úpravy mohou ovlivnit jízdní vlastnosti, stabilitu a výkon vozidla a mohou způsobit nehodu, při které se můžete vážně zranit nebo zemřít.

Dodržujte všechny pokyny týkající se příslušenství a úprav uvedené v této uživatelské příručce.

Mobilní telefony, alarmy, rádia s funkcí vysílání a příjmu, rádiové antény a nízkofrekvenční audiosystémy by neměly, jsou-li správně namontovány, rušit počítačem řízené systémy vašeho vozidla, jako jsou airbagy a protiblokovací brzdový systém.

Abyste zajistili správné fungování ve vozidle, jsou doporučena originální příslušenství Honda.

Úpravy

Neupravujte vozidlo způsobem, který by mohl ovlivnit jeho řízení, stabilitu či spolehlivost. Neinstalujte neoriginální díly nebo příslušenství, které by podobný efekt mohly mít.

Dokonce i nepatrné úpravy systémů vozidla mohou ovlivnit jeho celkový výkon. Vždy zajistěte, aby veškeré vybavení bylo správně namontováno a udržováno a neupravujte vozidlo ani jeho systémy způsobem, který by mohl zapříčinit, že vozidlo nebude vyhovovat státním či místním předpisům.

Integrovaný diagnostický port (konektor OBD-II/SAE J1962) instalovaný ve vozidle je určen pro zařízení určená k diagnostice automobilových systémů nebo další zařízení schválená společností Honda. Použití jakéhokoli jiného typu zařízení může mít negativní vliv na elektronické systémy vozidla nebo narušit jejich fungování a případně vést k chybě systému, vybití baterie nebo jiným nečekaným problémům.

Neupravujte ani se nepokoušejte opravit žádné elektrické součásti.

Řešení neočekávaných událostí

V této kapitole je vysvětleno, jak řešit neočekávané potíže.

Nářadí	
Typy nářadí.....	730
Defekt pneumatiky	
Výměna prázdné pneumatiky.....	732
Motor nestartuje	
Kontrola motoru.....	741
Modely se systémem bezklíčového vstupu	
Je-li baterie bezklíčového dálkového ovládání slabá.....	742
Modely se systémem bezklíčového vstupu	
Nouzové vypnutí motoru.....	743
Když je vybitý akumulátor.....	744
Řadicí pákou nelze pohnout*.....	746

Přehřátí motoru	
Co dělat při přehřátí motoru.....	747
Kontrolka, svítí/bliká	
Pokud se rozsvítí kontrolka nízkého tlaku oleje.....	749
Pokud se rozsvítí kontrolka systému nabíjení.....	749
Pokud se kontrolka poruchy rozsvítí nebo bliká.....	750
Pokud se rozsvítí kontrolka brzdového systému (červená).....	751
Začne-li kontrolka brzdového systému (červená) blikat současně s rozsvícením kontrolky brzdového systému (žlutou).....	752

Pokud se rozsvítí kontrolka systému elektrického posilovače řízení (EPS).....	753
Pokud se kontrolka nízkého tlaku v pneumatikách / systému sledování tlaku v pneumatikách rozsvítí nebo bliká.....	754
Pokud se zobrazí symbol nízké hladiny oleje.....	755
Pojistky	
Umístění pojistek.....	756
Prohlídka a výměna pojistek.....	762
Nouzový odtah.....	763
Když nelze otevřít dveře zavazadlového prostoru.....	764

* Není k dispozici u všech modelů

Typy nářadí

Modely bez třetí řady sedadel

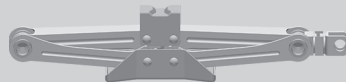
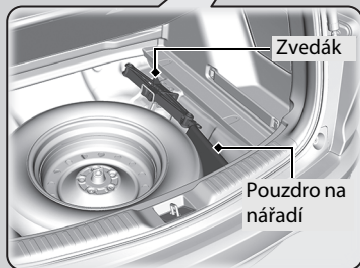
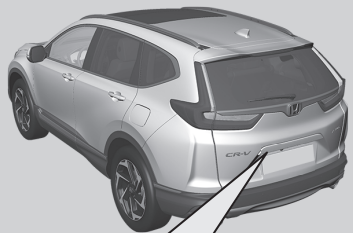

Zvedák

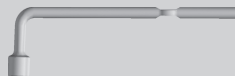

Klíč na matice kol/
rukojeť zvedáku

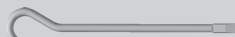

Tyč rukojeti zvedáku



Držadlo

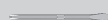

Šroubovák

» Typy nářadí

Nářadí je uloženo v zavazadlovém prostoru.

Modely s třetí řadou sedadel

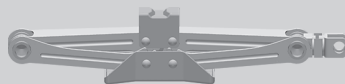
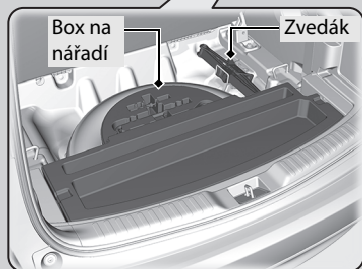
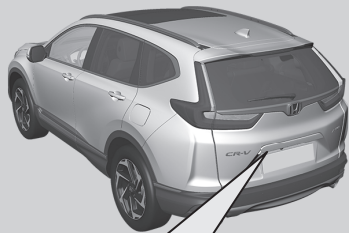

Zvedák

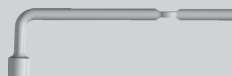

Klíč na matice kol/
rukojeť zvedáku

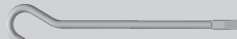

Tyč rukojeti zvedáku



Držadlo

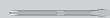

Šroubovák

Výměna prázdné pneumatiky

Dojde-li k defektu pneumatiky za jízdy, pevně uchopte volant a postupně brzděním snižte rychlost. Poté zastavte na bezpečném místě. Prázdné kolo vyměňte za rezervní dojezdové kolo. Co nejdříve navštivte dealera a nechte si plnohodnotnou pneumatiku opravit nebo vyměnit.

1. Zaparkujte vozidlo na pevném, rovném a neklouzavém povrchu a zatáhněte parkovací brzdu.

Modely s převodovkou s plynule měnitelným převodem

2. Zařaďte polohu **P**.

Modely s mechanickou převodovkou

2. Zařaďte polohu **R**.

Všechny modely

3. Zatáhněte parkovací brzdu.
4. Zapněte výstražná světla a spínač zapalování přepněte do polohy ZAMKNUTO **0***1.

*1: Modely vybavené systémem bezklíčového vstupu mají namísto spínače zapalování tlačítko **ENGINE START/STOP**.

» Výměna prázdné pneumatiky

Dodržujte opatření týkající se rezervní dojezdové pneumatiky:
Pravidelně kontrolujte tlak v pneumatikách a rezervní dojezdové pneumatice. Tlak upravte na předepsanou hodnotu.
Předepsaný tlak: 420 kPa (4,2 baru)

Při jízdě s rezervní dojezdovou pneumatikou nepřekračujte rychlost vozidla 80 km/h. Co nejdříve proveďte výměnu za plnohodnotnou pneumatiku.

Rezervní dojezdová pneumatika a kolo ve vašem vozidle jsou specificky určeny pro tento model. Nepoužívejte je na jiném vozidle. Na svém vozidle nepoužívejte jiný typ rezervní dojezdové pneumatiky nebo kola.

Na rezervní dojezdovou pneumatiku nenasazujte řetězy. Pokud dojde k defektu přední pneumatiky s řetězem, demontujte jednu ze zadních pneumatik a nahraďte ji rezervní dojezdovou pneumatikou. Demontujte přední prázdnou pneumatiku a vyměňte ji za plnohodnotnou pneumatiku, kterou jste demontovali vzadu. Řetězy nasadte na přední pneumatiku.

Rezervní dojezdová pneumatika způsobuje tvrdší jízdu a má na některých površích vozovek nižší přilnavost. Za jízdy dbejte zvýšené opatrnosti.

Současně nepoužívejte více než jednu rezervní dojezdovou pneumatiku.

Rezervní dojezdová pneumatika je menší než normální pneumatika. Světla výška vašeho vozidla se po namontování rezervní dojezdové pneumatiky sníží. Přejíždění přes silniční štěrk nebo nerovnosti by mohlo poškodit spodní část vašeho vozidla.

Příprava na výměnu prázdné pneumatiky

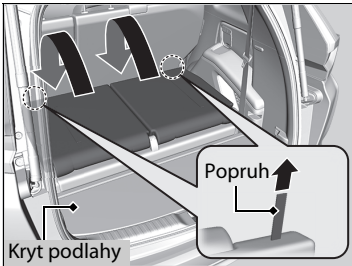

Modely s třetí řadou sedadel

1. Spusťte opěrku hlavy třetí řady sedadel do nejnižší polohy.
Odjistěte opěradlo sedadla zatažením za popruh. Zatlačte opěradlo sedadla dopředu.
2. Sejměte kryt podlahy.
3. Sejměte kryt podlahy zavazadlového prostoru.

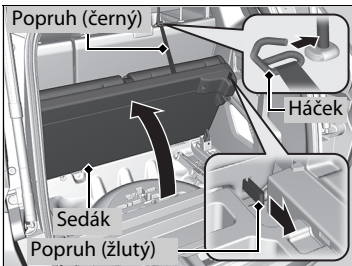
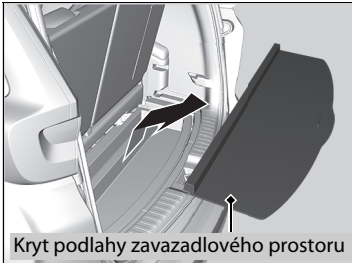

4. Uvolněte sedák zatažením za popruh (žlutý). Zatlačte sedák dopředu a poté zahákněte popruh (černý) k opěrce hlavy.

► Výměna prázdné pneumatiky

VÝSTRAHA: Zvedák je možné použít pouze v nouzové situaci při poruše vozidla, nikoliv k výměně běžných sezónních pneumatik nebo další běžné údržbě či opravě.

POZNÁMKA

Pokud zvedák nefunguje správně, nepoužívejte jej. Zavolejte svého dealera nebo profesionální odtahovou službu.

Pokud táhnete přívěs, rezervní dojezdovou pneumatiku nepoužívejte.

Zkontrolujte, zda jsou všechny předměty v zavazadlovém prostoru nebo přesahující na sedadla ve třetí řadě řádně zajištěny. Volné předměty mohou při prudkém brzdění vylétnout vpřed.

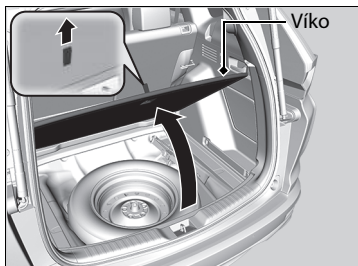

Modely bez třetí řady sedadel

5. Otevřete kryt podlahy zavazadlového prostoru.

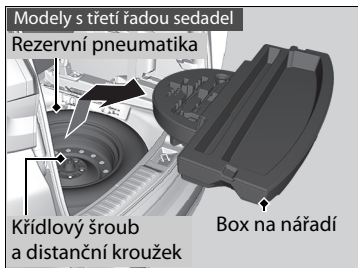

Modely s třetí řadou sedadel

6. Ze zavazadlového prostoru vyjměte box na nářadí.

Z boxu na nářadí vezměte klíč na matice kol a tyč rukojeti zvedáku.



Modely bez třetí řady sedadel

6. Ze zavazadlového prostoru vyjměte pouzdro na nářadí. Z pouzdra na nářadí vezměte klíč na matice kol a tyč rukojeti zvedáku.

►► Příprava na výměnu prázdné pneumatiky

Dávejte pozor, abyste se při demontáži a ukládání rezervní pneumatiky neporanili.

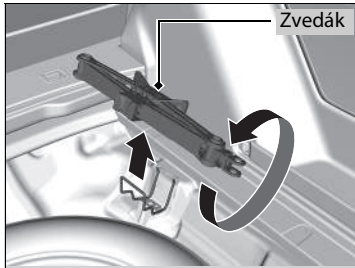

Všechny modely

7. Z prostoru rezervní pneumatiky vytáhněte zvedák.
8. Odšroubujte křídlový šroub a vyjměte distanční kroužek. Poté vyjměte rezervní pneumatiku.

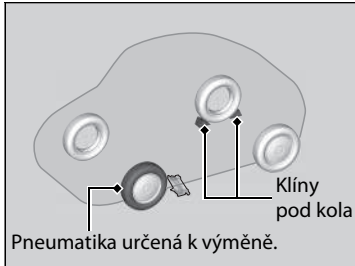

9. Pod kolo, které je šikmo naproti prázdné pneumatice, vložte klín nebo kámen.

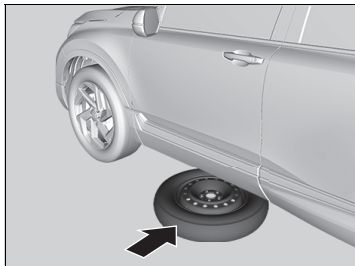

10. Rezervní dojezdové kolo (vnější stranou vzhůru) umístěte pod karosérii vozidla do blízkosti kola, které je nutné vyměnit.



11. Klíčem na matice kola povolte každou matici kola o přibližně jednu otáčku.

Jak nastavit zvedák

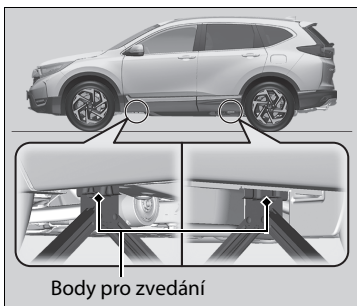

1. Zvedák umístíte pod podpěrný bod, který je nejbližší pneumatice určené k výměně.

Jak nastavit zvedák

⚠ VÝSTRAHA

Vozidlo může ze zvedáku snadno spadnout a vážně zranit kohokoli pod vozidlem.

Postupujte přesně podle pokynů pro výměnu pneumatiky a nedovolte nikomu, aby pod vozidlo podepřené pouze zvedákem strkal jakoukoli část svého těla.

VÝSTRAHA: Zvedák je nutné umístit na rovný a stabilní povrch ve stejné úrovni se zaparkovaným vozidlem.

Zvedák dodaný s vaším vozidlem má následující štítek.

1.	2.	3.

1. Viz uživatelská příručka.
2. Pod vozidlo podepřené zvedákem nikdy nesahejte.
3. Zvedák umístíte pod zesílenou plochu.

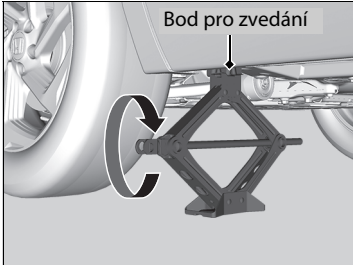

2. Koncový držák (viz obrázek) otáčejte po směru hodinových ručiček, až se horní část zvedáku dotkne podpěrného bodu.
 - Zajistěte, aby výčnělek podpěrného bodu spočíval ve výřezu zvedáku.

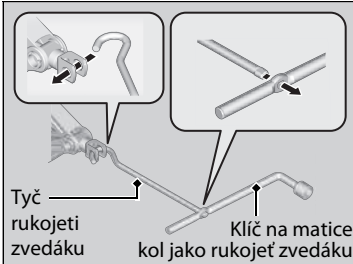

3. Pomocí tyče rukojeti zvedáku a rukojeti zvedáku vozidlo zvedejte, až se pneumatika přestane dotýkat země.

►► Jak nastavit zvedák

Zvedák nepoužívejte, jsou-li ve voze přítomni lidé nebo zavazadla.

Použijte zvedák dodaný s vaším vozidlem. Jiné zvedáky nemusí vydržet hmotnost vozidla („zatížení“) nebo nemusí zapadnout do podpěrného bodu.

Pro bezpečné použití zvedáku dodržujte následující pokyny:

- Zvedák nepoužívejte, je-li motor v chodu.
- Zvedák použijte pouze na pevné a vodorovné ploše.
- Zvedák použijte pouze na podpěrných bodech.
- Je-li vozidlo na zvedáku, do vozidla nenastupujte.
- Na zvedák ani pod něj nic nepokládejte.

■ Výměna prázdné pneumatiky



1. Vyšroubujte matice kola a kolo s prázdnou pneumatikou sejměte.

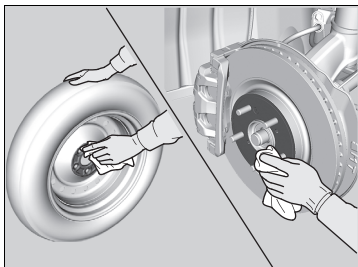

2. Montážní plochy kola očistěte čistou utěrkou.
3. Nasadte rezervní dojezdovou pneumatiku.
4. Našroubujte matice kola, dokud se nedotknou okrajů montážních otvorů, poté s nimi přestaňte otáčet.

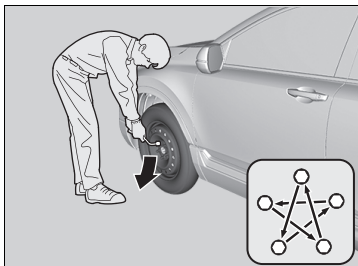

5. Spustěte vozidlo a odstraňte zvedák. Matice kola utáhněte v pořadí uvedeném na obrázku. Postupujte dokola, matice utáhněte dvakrát až třikrát v uvedeném pořadí.

Utahovací moment matic kol:

108 N·m (11 kgf·m)

►► Výměna prázdné pneumatiky

Matice kola neutahujte příliš vysokým utahovacím momentem pomocí nástrčné trubky nebo silou vaší nohy.

Uložení prázdné pneumatiky

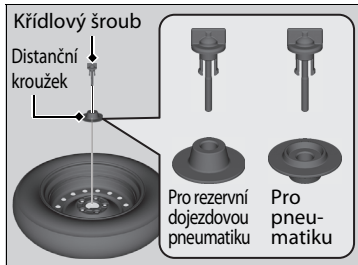
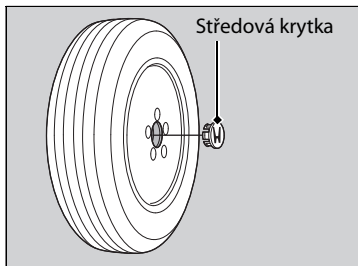

1. Sejměte středovou krytku.

2. Prázdnou pneumatiku položte vnější stranou dolů do prostoru rezervní pneumatiky.

3. Z křídlového šroubu sejměte distanční kroužek, otočte jej a nasadte zpět na šroub. Prázdnou pneumatiku připevněte křídlovým šroubem.

4. Klíč na matice kol a tyč rukojeti zvedáku bezpečně uložte zpět do pouzdra na nářadí* nebo boxu na nářadí*. Uložte pouzdro na nářadí do zavazadlového prostoru.

5. Uložte zvedák do držáku. Otáčením koncovou přírubou zvedáku zvedák zajistíte na místě.

Uložení prázdné pneumatiky



⚠ VÝSTRAHA

Nepřípevněné předměty mohou při nehodě poletovat interiérem a vážně poranit cestující.

Kolo, zvedák a nářadí před jízdou bezpečným způsobem uložte.

* Není k dispozici u všech modelů

■ Systém sledování tlaku v pneumatikách a rezervní kolo

Po výměně prázdné pneumatiky za rezervní kolo svítí za jízdy kontrolka . Po ujetí několika kilometrů kontrolka začne blikat po krátkou dobu a poté zůstane svítit. V informačním rozhraní se zobrazí řidiče ; jedná se ale o normální stav.

Systém sledování tlaku v pneumatikách při výměně pneumatiky za předepsaný běžný typ inicializujte.

➤ **Inicializace systému sledování tlaku v pneumatikách** Str. 548

Kontrola motoru

Jestliže motor nenastartuje, zkontrolujte startér.

» Kontrola motoru

Pokud potřebujete vozidlo ihned nastartovat, nastartujte za pomoci jiného vozidla nebo pomocné baterie s použitím kabelů.

» **Když je vybitý akumulátor** Str. 744

Stav startéru

Kontrolní seznam

Startér se neotáčí nebo se otáčí pomalu.

Akumulátor může být vybitý. Zkontroluje každou z položek uvedených vpravo a jednejte podle toho.

Modely se systémem bezklíčového vstupu

Přečtěte si zprávu v informačním rozhraní řidiče.

- Pokud se zobrazí :
 - » **Je-li baterie bezklíčového dálkového ovládání slabá** Str. 742
- Ujistěte se, že bezklíčové dálkové ovládání se nachází v provozním dosahu.
 - » **Provozní dosah tlačítka ENGINE START/STOP** Str. 215

Zkontrolujte jas vnitřních světel.

Zapněte vnitřní světla a zkontrolujte jas.

- Jsou-li vnitřní světla tlumená nebo se nerozsvítí vůbec » **Akumulátor** Str. 710
- Pokud se vnitřní světla rozsvítí normálně » **Pojistky** Str. 756

Startér se otáčí normálně, ale motor nespustuje.

Mohlo dojít k problému s pojistkou. Zkontroluje každou z položek uvedených vpravo a jednejte podle toho.

Opakujte postup startování motoru.

Řiďte se pokyny a zkuste znovu nastartovat motor. » **Startování motoru** Str. 510, 513

Zkontrolujte kontrolku systému imobilizéru.

Pokud kontrolka systému imobilizéru bliká, motor nelze nastartovat.

» **Systém imobilizéru** Str. 200

Zkontrolujte hladinu paliva.

V palivové nádrži musí být dostatek paliva. » **Ukazatel stavu paliva** Str. 146

Zkontrolujte pojistku.

Zkontrolujte všechny pojistky nebo vozidlo nechejte zkontrolovat u dealera. » **Prohlídka a výměna pojistek** Str. 762

Pokud problém přetrvává:

» **Nouzový odtah** Str. 763

Modely se systémem bezklíčového vstupu

Je-li baterie bezklíčového dálkového ovládání slabá

Pokud zní zvukový signál, v informačním rozhraní řidiče se zobrazí  tlačítko **ENGINE START/STOP** bliká a motor není možné nastartovat, nastartujte motor následovně:

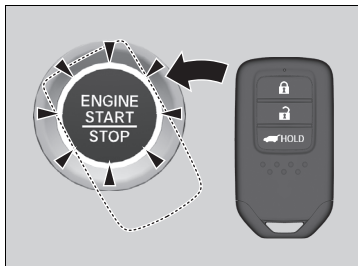

1. Dotkněte se středu tlačítka **ENGINE START/STOP** s logem **H** na bezklíčovém dálkovém ovládání, zatímco tlačítko **ENGINE START/STOP** bliká. Tlačítka na bezklíčovém dálkovém ovládání musí být otočena k vám.
► Tlačítko **ENGINE START/STOP** bude blikat po dobu 30 sekund.

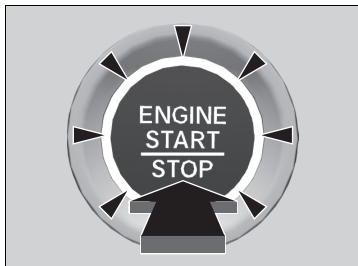

2. Sešlápněte brzdový pedál, a jakmile zazní zvukový signál a tlačítko **ENGINE START/STOP** přestane blikat a rozsvítí se, stiskněte během 10 sekund tlačítko **ENGINE START/STOP**.
► Pokud pedál nesešlápnete, režim se změní na PŘÍSLUŠENSTVÍ.

Modely se systémem bezklíčového vstupu

Nouzové vypnutí motoru

Tlačítko **ENGINE START/STOP** lze použít pro vypnutí motoru v důsledku nouzové situace i za jízdy. Pokud musíte zastavit motor, proveďte jeden z následujících úkonů:

- Stiskněte a přibližně dvě sekundy přidrže tlačítko **ENGINE START/STOP**.
- Třikrát pevně stiskněte tlačítko **ENGINE START/STOP**.

Volant se nezablokuje.

Modely s převodkou s plynule měnitelným převodem

Při vypnutí motoru je režim napájení v poloze PŘÍSLUŠENSTVÍ.

Chcete-li změnit režim na VOZIDLO VYPNUTO, po úplném zastavení vozidla přeřadte do polohy **P**. Poté dvakrát stiskněte tlačítko **ENGINE START/STOP** bez sešlápnutí brzdového pedálu.

Modely s mechanickou převodkou

Režim napájení se změní na VOZIDLO VYPNUTO.

☒ Nouzové vypnutí motoru

Tlačítko **ENGINE START/STOP** nepoužívejte za jízdy, není-li naprosto nezbytné motor vypnout. Pokud tlačítko **ENGINE START/STOP** stisknete za jízdy, zazní zvukový signál.

Startování pomocí kabelů

Vypněte elektrická zařízení, jako například audiosystém a světlá. Vypněte motor a otevřete kapotu.

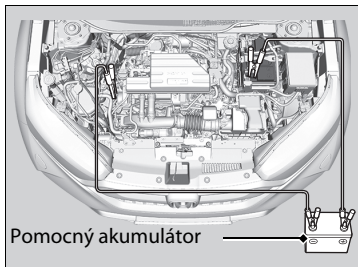
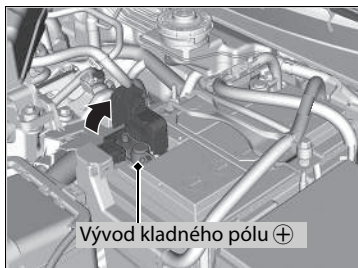

1. Otevřete kryt vývodu kladného pólu (+) akumulátoru.
2. První startovací kabel připojte k pólu (+) akumulátoru vašeho vozidla.
3. Opačný konec prvního startovacího kabelu připojte k pólu (+) pomocného akumulátoru.
 - ▶ Používejte pouze 12voltový pomocný akumulátor.
 - ▶ Při používání automobilové nabíječky baterií k dobíjení 12V akumulátoru vyberte nižší nabíjecí napětí než 15 V. V příručce nabíječky si zkontrolujte správné nastavení.
4. Druhý startovací kabel připojte k zápornému vývodu (-) pomocného akumulátoru.

Když je vybitý akumulátor

⚠ VÝSTRAHA

Pokud nedodržíte správný postup, akumulátor může vybuchnout a vážně zranit osoby v jeho blízkosti.

K akumulátoru se nepřibližujte se zdroji jisker, otevřeným ohněm a zapálenými kuřáckými materiály.

POZNÁMKA

Pokud je akumulátor uložen při velmi nízké teplotě, elektrolyt uvnitř může zmrznout. Pokus o start pomocí kabelů se zmrzlým akumulátorem může způsobit jeho prasknutí.

Startovací kabely pevně připojte pomocí spon, aby při vibracích motoru neupadly. Také dbejte opatrnosti, abyste startovací kabely nezamotali a konce kabelů při připojování nebo odpojování nepřišly do vzájemného kontaktu.

Ve studených podmínkách výkon akumulátoru klesá a může zabránit nastartování motoru.

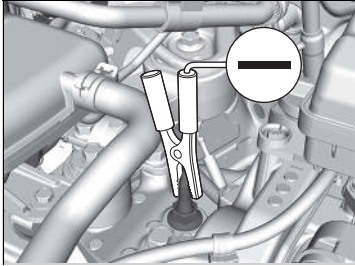

5. Opačný konec druhého startovacího kabelu připojte (podle obrázku) k montážnímu šroubu vozidla. Tento startovací kabel nepřipojujte k žádnému jinému dílu.
6. Je-li vaše vozidlo připojeno k druhému vozidlu, nastartujte motor pomocného vozidla a mírně zvyšte jeho otáčky.
7. Pokuste se nastartovat motor vašeho vozidla. Pokud se otáčí pomalu, zkontrolujte, zda mají startovací kabely dobrý kontakt kovu na kov.

Co dělat, až motor nastartuje

Jakmile motor vašeho vozidla nastartoval, startovací kabely odpojte v následujícím pořadí.

1. Odpojte startovací kabel od ukostření vašeho vozidla.
2. Opačný konec startovacího kabelu odpojte od záporného vývodu ⊖ pomocného akumulátoru.
3. Odpojte startovací kabel od pólu ⊕ akumulátoru vašeho vozidla.
4. Opačný konec startovacího kabelu odpojte od pólu ⊕ pomocného akumulátoru.

Své vozidlo nechejte prohlédnout v nejbližším servise nebo u dealera.

Startování pomocí kabelů

Když zapnete po opětovném připojení akumulátoru a otočení spínače zapalování do polohy ZAPNUTO ^{*1}, mohou se rozsvítit kontrolky adaptivního tempomatu (ACC) * / adaptivního tempomatu (ACC) s asistentem pro jízdu v kolonách (LSF) *, systému pro zmírnění rizika vyjetí z komunikace, pomocného stabilizačního systému vozidla (VSA), VYPNUTÍ systému VSA, systému pro zmírnění následků nehody (CMBS), nízkého tlaku v pneumatikách / systému sledování tlaku v pneumatikách * a parkovací brzdy a brzdového systému (žlutá) spolu se zprávou v informačním rozhraní řidiče.

Jedte krátce rychlostí vyšší než 20 km/h. Kontrolka by měla zhasnout. Pokud kontrolka nezhasne, nechte vozidlo prohlédnout u dealera.

*1: Modely vybavené systémem bezklíčového vstupu mají namísto spínače zapalování tlačítko **ENGINE START/STOP**.

* Není k dispozici u všech modelů

Řadicí pákou nelze pohnout *

Pokud řadicí páku nemůžete vyřadit z polohy **P**.

Uvolnění zámku

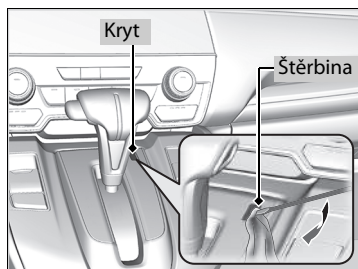

1. Zatáhněte parkovací brzdou.

Modely bez systému bezklíčového vstupu

2. Klíč vytáhněte ze spínače zapalování.

Modely se systémem bezklíčového vstupu

2. Z bezklíčového dálkového ovládání vytáhněte zabudovaný klíč.

Všechny modely

3. Omotejte špičku malého plochého šroubováku kusem látky. Podle obrázku jej zasuňte do uvolňovací štěrbiny zámku řazení a sundejte kryt.

4. Do uvolňovací štěrbiny zámku řazení zasuňte klíč.

5. Zatlačte na klíč, současně stiskněte uvolňovací tlačítko řadicí páky a řadicí páku posuňte do polohy **N**.

► Zámek je nyní uvolněn. Řadicí páku nechte co nejdříve zkontrolovat u svého dealera.

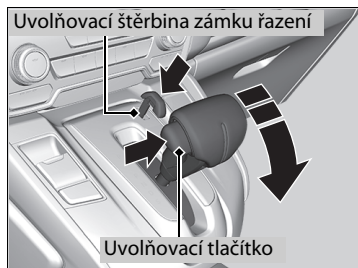

Co dělat při přehřátí motoru

Příznaky přehřátí motoru jsou následující:

- Ručička ukazatele teploty je na vysoké hodnotě nebo motor náhle ztrácí výkon.
- Z motorového prostoru vychází pára nebo stříká voda.

■ Co udělat nejdříve

1. Vozidlo ihned zaparkujte na bezpečném místě.
2. Vypněte všechna příslušenství a zapněte výstražná světla.

▶ **Žádná pára nebo stříkání vody:**

Motor ponechejte v chodu a otevřete kapotu.

▶ **Pára nebo stříkání vody:**

Motor vypněte a vyčkejte, dokud tyto příznaky nezmizí. Poté otevřete kapotu.

» Co dělat při přehřátí motoru

VÝSTRAHA

Pára a stříkající kapalina z přehřátého motoru vás mohou vážně opařit.

Pokud z kapoty vychází pára, kapotu neotevírejte.

POZNÁMKA

Budete-li pokračovat v jízdě s ručičkou ukazatele teploty na vysoké hodnotě, může dojít k poškození motoru.

■ Co udělat dále

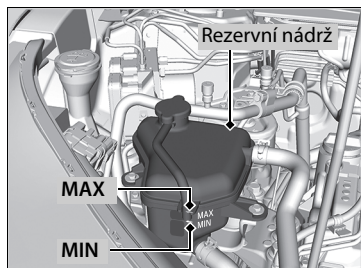

1. Zkontrolujte, zda funguje chladič ventilátor, a jakmile ručička ukazatele teploty klesne, vypněte motor.
 - Pokud chladič ventilátor nefunguje, okamžitě zastavte motor.
2. Až motor vychladne, zkontrolujte hladinu chladicí kapaliny a zkontrolujte součásti chladičského systému, zda u nich nedochází k úniku.
 - Je-li hladina chladicí kapaliny v rezervní nádrži nízká, dolijte chladicí kapalinu až po značku **MAX**.
 - Pokud v rezervní nádrži není žádná chladicí kapalina, zkontrolujte, zda je chladič chladný. Zakryjte uzávěr chladiče hrubým kusem látky a otevřete jej. Je-li to zapotřebí, dolijte chladicí kapalinu až k základně plnicího hrdla a uzávěr namontujte zpět.

■ Co udělat jako poslední

Až motor dostatečně vychladne, znovu jej nastartujte a zkontrolujte ukazatel teploty. Pokud ručička ukazatele teploty klesla, pokračujte v jízdě. Pokud neklesla, kontaktujte dealera a požádejte o opravu.

► Co dělat při přehřátí motoru

⚠ VÝSTRAHA

Odšroubování uzávěru rezervní nádrže horkého motoru může způsobit, že horká chladicí kapalina vystříkne ven a vážně vás opaří.

Než uzávěr rezervní nádrže odšroubujete, vždy nechejte motor a chladič vychladnout.

Dochází-li k úniku chladicí kapaliny, požádejte dealera o opravu.

Vodu použijte pouze jako nouzové/dočasné opatření. Nechte svého dealera, aby systém co nejdříve propláchnul vhodnou nemrznoucí směsí.

Pokud se rozsvítí kontrolka nízkého tlaku oleje



■ Důvody, proč se kontrolka rozsvítí

Rozsvítí se, je-li tlak motorového oleje nízký.

■ Co dělat ihned poté, co se kontrolka rozsvítí

1. Vozidlo ihned zaparkujte na rovném a bezpečném místě.
2. Je-li to zapotřebí, zapněte výstražná světla.

■ Co dělat po zaparkování vozidla

1. Zastavte motor a přibližně tři minuty jej nechejte chladnout.
2. Otevřete kapotu a zkontrolujte hladinu oleje.
 - 📖 **Kontrola oleje** Str. 683
3. Nastartujte motor a zkontrolujte kontrolku nízkého tlaku oleje.
 - ▶ Kontrolka zhasne: Pokračujte v jízdě.
 - ▶ Kontrolka nezhasne do 10 sekund: Zastavte motor a okamžitě kontaktujte dealera s žádostí o opravu.

Pokud se rozsvítí kontrolka systému nabíjení



■ Důvody, proč se kontrolka rozsvítí

Rozsvítí se, pokud nedochází k dobíjení akumulátoru.

■ Co dělat, když se kontrolka rozsvítí

Vypněte automatickou klimatizaci, vyhřívání zadního skla a ostatní elektrické systémy a okamžitě kontaktujte dealera s žádostí o opravu.

🔗 Pokud se rozsvítí kontrolka nízkého tlaku oleje

POZNÁMKA

Chod motoru s nízkým tlakem oleje může téměř okamžitě způsobit závažné mechanické poškození.

🔗 Pokud se rozsvítí kontrolka systému nabíjení

Pokud potřebujete na chvíli zastavit, nevypínejte motor. Opakované startování motoru může akumulátor rychle vybit.

Pokud se kontrolka poruchy rozsvítí nebo bliká



■ Důvody, proč se kontrolka rozsvítí nebo bliká

- Rozsvítí se, pokud došlo k potížím se systémem regulace emisí motoru.
- Bliká, jestliže je detekováno vynechávání motoru.

■ Co dělat, když se kontrolka rozsvítí

Vyvarujte se vysokých rychlostí a okamžitě nechejte své vozidlo prohlédnout u dealera.

■ Co dělat, když kontrolka bliká

Vozidlo zaparkujte na bezpečném místě bez přítomnosti hořlavin, motor nechte vypnutý a počkejte alespoň 10 minut, než vychladne.

►► Pokud se kontrolka poruchy rozsvítí nebo bliká

POZNÁMKA

Jízda s rozsvícenou kontrolkou poruchy může způsobit poškození systému regulace emisí a motor.

Pokud kontrolka poruchy po opakovaném nastartování motoru bliká, rychlostí do 50 km/h dojedte k nejbližšímu dealerovi. Své vozidlo nechejte prohlédnout.

Pokud se rozsvítí kontrolka brzdového systému (červená)



(Červená)

■ Důvody, proč se kontrolka rozsvítí

- Nízká hladina brzdové kapaliny.
- Závada brzdového systému.

■ Co dělat, když se kontrolka rozsvítí za jízdy

Sešlápněte lehce brzdový pedál, abyste zkontrolovali tlak pedálu.

- Je-li normální, při příštím zastavení zkontrolujte hladinu brzdové kapaliny.
- Není-li normální, ihned jedněte. Je-li to zapotřebí, podřadte, abyste vozidlo zpomalili brzděním motorem.

■ Příčina blikání kontrolky

- Došlo k potížím se systémem elektrické parkovací brzdy.

■ Co dělat, když kontrolka bliká

- Nepoužívejte parkovací brzdou a vozidlo nechte okamžitě zkontrolovat u dealera.

►► Pokud se rozsvítí kontrolka brzdového systému (červená)

Své vozidlo nechejte ihned opravit.

Jízda s nízkou hladinou brzdové kapaliny je nebezpečná. Pokud brzdový pedál neklade žádný odpor, ihned zastavte na bezpečném místě. Je-li to zapotřebí, řadte na nižší rychlostní stupně.

Pokud se kontrolka brzdového systému (červená) a kontrolka **ABS** rozsvítí současně, systém elektronického rozdělení brzdné síly nefunguje. To může při prudkém brzdění způsobit nestabilitu vozidla. Vozidlo okamžitě nechejte prohlédnout u dealera.

Začne-li kontrolka brzdového systému (červená) blikat současně s rozsvícením kontrolky brzdového systému (žlutou), nemusí parkovací brzda správně fungovat. Nepoužívejte parkovací brzdou a vozidlo nechte okamžitě zkontrolovat u dealera.

► **Začne-li kontrolka brzdového systému (červená) blikat současně s rozsvícením kontrolky brzdového systému (žlutou)** Str. 752

Začne-li kontrolka brzdového systému (červená) blikat současně s rozsvícením kontrolky brzdového systému (žlutou)



(Červená)

- Pokud se kontrolka brzdového systému (červená) rozsvítí nebo začne blikat současně s rozsvícením kontrolky brzdového systému (žlutou), uvolněte parkovací brzdu (ručně nebo automaticky).

🛑 Parkovací brzda Str. 626



(Žlutá)

- Pokud se kontrolka brzdového systému (červená) trvale rozsvítí nebo bliká a současně se rozsvítí kontrolka brzdového systému (žlutá), zastavte vozidlo na bezpečném místě a nechte jej ihned zkontrolovat u dealera.
 - Chcete-li zabránit pohybu vozidla:

Modely s převodovkou s plynule měnitelným převodem

Zařadte polohu **P**.

Modely s mechanickou převodovkou

Zařadte polohu **1** nebo **R**.

- Pokud zhasne pouze kontrolka brzdového systému (červená), nepoužívejte parkovací brzdu a nechte vozidlo zkontrolovat u dealera.

►► Začne-li kontrolka brzdového systému (červená) blikat současně s rozsvícením kontrolky brzdového systému (žlutou)

Když aktivujete parkovací brzdu, může se stát, že ji nebude možné uvolnit.

Pokud se rozsvítí kontrolka brzdového systému (červená) současně s kontrolkou brzdového systému (žlutou), pak parkovací brzda funguje.

Pokud kontrolka brzdového systému (červená) bliká a kontrolka brzdového systému (žlutá) zároveň svítí, nemusí parkovací brzda fungovat, protože probíhá kontrola systému.

Pokud se rozsvítí kontrolka systému elektrického posilovače řízení (EPS)



■ Důvody, proč se kontrolka rozsvítí

- Rozsvítí se, pokud došlo k potížím se systémem EPS.
- Pokud opakovaně sešlápnete plynový pedál, abyste zvýšili otáčky motoru během volnoběhu motoru, kontrolka se rozsvítí a někdy je těžší točit volantem.

■ Co dělat, když se kontrolka rozsvítí

Vozidlo zastavte na bezpečném místě a znovu nastartujte motor. Pokud se kontrolka rozsvítí a zůstane svítit, okamžitě nechejte vozidlo prohlédnout u dealera.

Pokud se kontrolka nízkého tlaku v pneumatikách / systému sledování tlaku v pneumatikách rozsvítí nebo bliká



■ Důvody, proč se kontrolka rozsvítí nebo bliká

Tlak pneumatiky je výrazně nízký, nebo systém sledování tlaku v pneumatikách nebyl inicializován. Je-li problém se systémem sledování tlaku v pneumatikách, kontrolka bliká jednu minutu a poté zůstane svítit. Pokud je instalována dojezdová rezervní pneumatika, kontrolka zůstane rozsvícená nebo bude blikat cca 1 min a poté zůstane rozsvícená.

■ Co dělat, když se kontrolka rozsvítí

Jeďte opatrně a vyhněte se prudkému zatáčení a ostrému brzdění. Vozidlo zastavte na bezpečném místě. Zkontrolujte tlak v pneumatikách a nastavte tlak na předepsanou hodnotu. Předepsaný tlak v pneumatikách je na štítku, který je umístěn na sloupku dveří u řidiče.

- System sledování tlaku v pneumatikách po seřízení tlaku pneumatiky inicializujte.

➤ Inicializace systému sledování tlaku v pneumatikách Str. 548

Pokud rezervní dojezdová pneumatika způsobí zapnutí kontrolky, vyměňte tuto pneumatiku za plnohodnotnou. Kontrolka zhasne po inicializaci systému sledování tlaku v pneumatikách.

■ Co dělat, když kontrolka bliká a poté zůstává svítit

Systém nechte co nejdříve zkontrolovat u dealera. Pokud rezervní dojezdová pneumatika způsobí nejprve blikání kontrolky a poté svícení kontrolky, vyměňte tuto pneumatiku za plnohodnotnou. Kontrolka zhasne po inicializaci systému sledování tlaku v pneumatikách.

►► Pokud se kontrolka nízkého tlaku v pneumatikách / systému sledování tlaku v pneumatikách rozsvítí nebo bliká

POZNÁMKA

Jízda na extrémně podhuštěné pneumatice může způsobit její přehřátí. Přehřátá pneumatika může selhat. Pneumatiky vždy nahustěte na předepsanou úroveň.

Pokud se zobrazí symbol nízké hladiny oleje



■ Důvody, proč se tento symbol zobrazí

Zobrazí se, je-li hladina motorového oleje nízká.

■ Co dělat ihned poté, co se tento symbol zobrazí

1. Vozidlo ihned zaparkujte na rovném a bezpečném místě.
2. Je-li to zapotřebí, zapněte výstražná světla.

■ Co dělat po zaparkování vozidla

1. Zastavte motor a přibližně tři minuty jej nechejte vychladnout.
2. Otevřete kapotu a zkontrolujte hladinu oleje.

📄 **Kontrola oleje** Str. 683

▶▶ Pokud se zobrazí symbol nízké hladiny oleje

POZNÁMKA

Chod motoru s nízkou hladinou oleje může téměř okamžitě způsobit závažné mechanické poškození.

Tento systém se zapne po zahřátí motoru. Pokud je vnější teplota extrémně nízká, může být zapotřebí s vozidlem jet delší dobu, než systém začne snímat hladinu oleje.

Pokud se symbol znovu zobrazí, zastavte motor a okamžitě kontaktujte dealera s žádostí o opravu.

Umístění pojistek

Pokud některá z elektrických zařízení nefungují, přepněte spínač zapalování do polohy ZAMKNUTO **0***1 a zkontrolujte, zda některá z příslušných pojistek není spálená.

Pojistková skříňka v motorovém prostoru

Nachází se u akumulátoru. Skříňka se otevírá stiskem výčnělků.

Umístění pojistek zobrazuje níže uvedený obrázek.

Dotyčnou pojistku najdete podle čísla pojistky na obrázku a v tabulce.

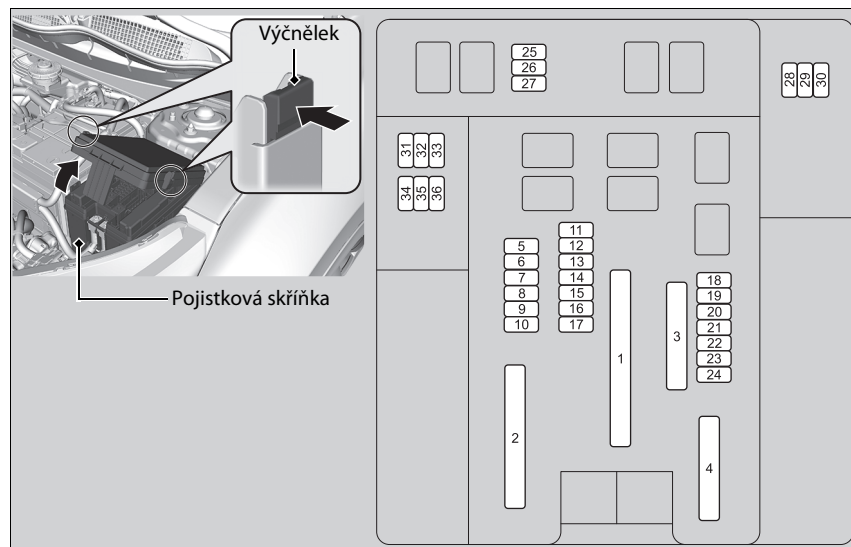

*1: Modely vybavené systémem bezklíčového vstupu mají namísto spínače zapalování tlačítko **ENGINE START/STOP**.

■ **Jištěný obvod a jmenovitá hodnota pojistky**

	Jištěný obvod	Ampéry
1	DCDC1*	30 A
	EBB	40 A
	HLAVNÍ VENTILÁTOR	30 A
	R/MOD1	30 A
	NAPÁJENÍ ZAPALOVÁNÍ 2*	30 A
	R/MOD2	30 A
	HLAVNÍ POJISTKA	125 A
2	EPS	70 A
	NAPÁJENÍ ZAPALOVÁNÍ	30 A ^{*1} 50 A ^{*2}
	VOLITELNÁ POJISTKOVÁ SKŘÍŇKA	40 A
	NAPÁJENÍ POJISTKOVÉ SKŘÍŇKY	60 A
3	STĚRAČ	30 A
	POMOCNÝ VENTILÁTOR	30 A
	VYHŘÍVÁNÍ ZADNÍHO SKLA	40 A
	MOTOR STARTÉRU	30 A
	NAPÁJENÍ POJISTKOVÉ SKŘÍŇKY 2	40 A
	MOTOR ABS/VSA	40 A
	ABS/VSA FSR	40 A
	MOTOR VENTILÁTORU	40 A
	OP BLOCK 1*	40 A
	OP BLOCK 2	40 A
4	DCDC2*	30 A
	ELEKTRICKY OVLÁDANÉ DVEŘE ZAVAZADLOVÉHO PROSTORU*	40 A
5	VB ACT	7,5 A

* Není k dispozici u všech modelů

	Jištěný obvod	Ampéry
6	OSTŘIKOVAČ	15 A
7	IGP	15 A
8	POMOCNÝ OBVOD VSTŘIKOVAČŮ PALIVA	15 A
9	BRZDOVÁ SVĚTLA	10 A
10	VSTŘIKOVACÍ TRYSKA	20 A
11	IGPS (LAF)	7,5 A
12	NÁHRADA (JEDNOTKA ECU VSTŘIKOVAČŮ PALIVA)	10 A
13	PŘ PR ODMRAZOVAČ*	15 A
14	VÝSTRAŽNÁ SVĚTLA	10 A
15	CÍVKA ZAPALOVÁNÍ	15 A
16	TCU*	15 A
17	OSTŘIKOVAČ SVĚTLOMETŮ*	30 A
18	SVĚTLO ZPÁTEČKY	10 A
19	ZVUK*	15 A
20	AWD*	20 A
21	VYHŘÍVÁNÍ ZADNÍCH SEADEL*	20 A
22	PŘ MLHOVÁ SVĚTLA*	15 A ^{*3} 10 A ^{*4}
23	HLAVNÍ JEDNOTKA FI ECU ^{*5} SPOJKA A/C MG/USB ^{*6}	20 A
	VMP ^{*7}	10 A
24	KLAKSON	10 A
25	IGP2 (POMOCNÉ)	7,5 A
26	–	–
27	NÁHRADA 2*	30 A

	Jištěný obvod	Ampéry
28	MOTOR STARTÉRU*	7,5 A
29	MOTOR STARTÉRU*	–
30	MOTOR STARTÉRU*	–

Typ s levostranným řízením

	Jištěný obvod	Ampéry
34	NABÍJEČKA USB*	7,5 A
35	VMP*	10 A
36	–	–

Typ s pravostranným řízením a bezdrátovou nabíječkou

	Jištěný obvod	Ampéry
31	VMP*	10 A
32	–	–
33	–	–
34	NABÍJEČKA USB*	7,5 A
35	–	–
36	–	–

*1: Modely se systémem bezklíčového vstupu

*2: Modely bez systému bezklíčového vstupu

*3: Modely s halogenovými předními mlhovými světlými

*4: Modely bez halogenových předních mlhových světel

*5: Typ s levostranným řízením a bezdrátovou nabíječkou

*6: Typ s pravostranným řízením a bezdrátovou nabíječkou

*7: Modely bez bezdrátové nabíječky

■ Pojistková skříňka v kabině

Nachází se pod palubní deskou.

Umístění pojistek zobrazuje níže uvedený obrázek.

Dotyčnou pojistku najdete podle čísla pojistky na obrázku a v tabulce.



Pojistková skříňka

Typ s levostranným řízením

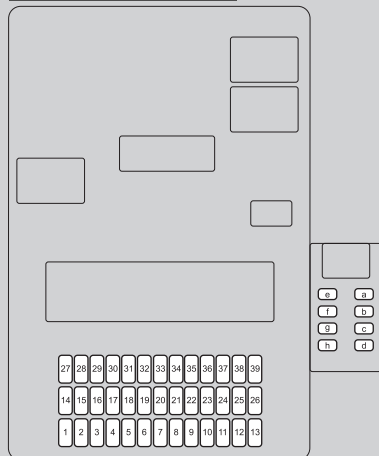

Typ s pravostranným řízením

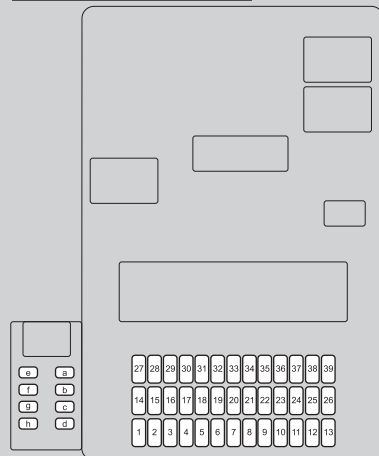

■ **Jištěný obvod a jmenovitá hodnota pojistky**

	Jištěný obvod	Ampéry
1	PŘÍSLUŠENSTVÍ	10 A
2	ZÁMEK KLÍČE ACC	5 A
3	IG1, MOŽNOST 3	10 A
4	IG1, MOŽNOST 2* ¹	5 A
	IG1, TCU* ² , * ³	10 A
5	IG1, MOŽNOST	10 A
6	IG1, SRS 2	10 A
7	MĚŘIČ IG1	10 A
8	PALIVOVÉ ČERPADLO IG1	15 A
9	IG2, A/C	10 A
10	STRŽ ZÁSUVKA PŘÍSLUŠENSTVÍ	20 A
11	MONITOR IG1	5 A
12	ZAMYKÁNÍ PR DVEŘÍ	10 A
13	ODEMYKÁNÍ L DVEŘÍ	10 A
14	P/W RR L	20 A
15	P/W AS	20 A
16	ZÁMEK DVEŘÍ	20 A
	IG1, TCU* ¹ , * ³	10 A
17	—* ¹ , * ⁴	—
	IG1, MOŽNOST 2* ²	5 A
18	ELEKTRICKÁ BEDERNÍ OPĚRKA ŘIDIČE	10 A
19	PANORAMATICKÉ STŘEŠNÍ OKNO*	20 A
20	STARTÉR IG1	10 A
21	IG1, ACG	10 A
22	IG2, SVĚTLA PRO DENNÍ SVÍCENÍ	10 A
23	ZADNÍ MLHOVÉ SVĚTLO	10 A

* Není k dispozici u všech modelů

	Jištěný obvod	Ampéry
24	MOŽNOST +B	5 A
25	ZÁMEK DVEŘÍ ŘIDIČE	10 A
26	ODEMYKÁNÍ PR DVEŘÍ	10 A
27	P/W RR R	20 A
28	P/W DR	20 A
29	ZÁSUVKA PŘÍSLUŠENSTVÍ (ZAVAZADLOVÝ PROSTOR)	20 A
30	INTELIGENTNÍ* ¹	10 A
	STS* ²	5 A
31	SKLÁPĚNÍ EL. SEDADLA ŘIDIČE*	20 A
32	VYHŘÍVÁNÍ PŘ SEDADLA*	20 A
33	POSUN EL. SEDADLA ŘIDIČE*	20 A
34	IG1, ABS/VSA	10 A
35	IG1, SRS	10 A
36	VÝBAVA HAC	20 A
37	PŘÍVĚS +B	15 A
38	ZAMYKÁNÍ L DVEŘÍ	10 A
39	ODEMYKÁNÍ DVEŘÍ ŘIDIČE	10 A
a	PTG*	20 A
b	ZESILOVAČ AUDIOSYSTÉMU*	20 A
c	ZAMYKÁNÍ SUPER*	15 A
d	STÍNÍTKO PROTI SLUNCI*	20 A
e	—	—
f	EPT, L	20 A
g	EPT, PR	20 A
h	—	—

*1: Modely se systémem bezklíčového vstupu

*2: Modely bez systému bezklíčového vstupu

*3: Modely s převodovkou s plynule
měnitelným převodem

*4: Modely s mechanickou převodovkou

Modely se systémem auto start/stop

Nachází se pod palubní deskou.

Umístění pojistek zobrazuje níže uvedený obrázek.

Dotyčnou pojistku najděte podle čísla pojistky na obrázku a v tabulce.

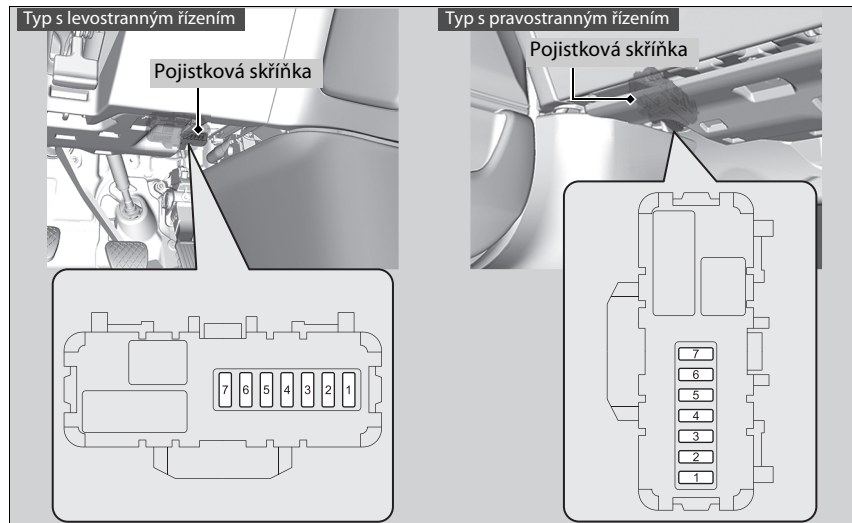

■ Jištěný obvod a jmenovitá hodnota pojistky

	Jištěný obvod	Ampéry
1	VST, ACC1	5 A
2	NAPÁJENÍ SVĚTLA ZPÁTEČKY 2	15 A
3	EOP	7,5 A
4	VSA	5 A
5	VSA1	7,5 A
6	MĚŘIČ VST	5 A
7	VSA2	7,5 A

Prohlídka a výměna pojistek

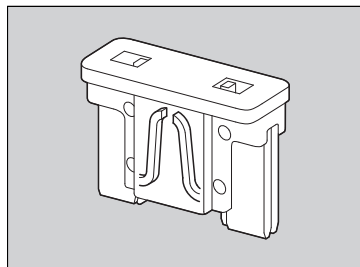
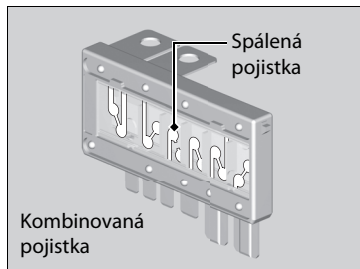

1. Otočte spínač zapalování do polohy ZAMKNUTO [0]*1. Vypněte světlomety a veškeré příslušenství.
2. Sejměte kryt pojistkové skříňky.
3. Zkontrolujte velkou pojistku v motorovém prostoru.
 - Je-li pojistka spálená, použijte křížový šroubovák, abyste vyšroubovali šroub a nahradili pojistku za novou.
4. Zkontrolujte malé pojistky v motorovém prostoru a uvnitř vozidla.
 - Je-li některá pojistka spálená, vyjměte ji a vyměňte za novou.

►► Prohlídka a výměna pojistek

POZNÁMKA

Výměna pojistky za jinou, která má vyšší než předepsanou hodnotu, zvyšuje riziko poškození elektrické instalace.

Pojistku vyměňte za náhradní pojistku stejné jmenovité hodnoty proudu.

Danou pojistku najdete pomocí schémat a ověřte si předepsanou hodnotu proudu.

► **Umístění pojistek** Str. 756, 758

*1: Modely vybavené systémem bezklíčového vstupu mají namísto spínače zapalování tlačítko ENGINE START/STOP.

Pokud vozidlo potřebujete odtáhnout, zavolejte profesionální odtahovou službu.

Všechny modely

■ Plošinový vůz

Operátor vaše vozidlo naloží na plošinový vůz.

To je nejlepší způsob přepravy vašeho vozidla.

Modely 2WD

■ Zvedák kol

Odtahový vůz používá dvě otočná ramena, která se zasunou pod přední kola a zvednou je ze země. Zadní kola zůstanou na zemi. **To je přijatelný způsob odtahu vašeho vozidla.**

» Nouzový odtah

POZNÁMKA

Pokus o zvednutí nebo odtažení vašeho vozidla za nárazníky způsobí vážné poškození. Nárazníky nejsou určeny k tomu, aby udržely hmotnost vozidla.

POZNÁMKA

Nesprávný odtah, jako například za obytným automobilem nebo jiným motorovým vozidlem, může způsobit poškození převodovky.

Vaše vozidlo nikdy neodtahujte pouze za pomoci lana či řetězu.

Je to velmi nebezpečné, protože lana nebo řetězy se mohou pohybovat ze strany na stranu a prasknout.

Typ s pravostranným řízením

Před tažením vozidla deaktivujte bezpečnostní snímač naklonění systému, pokud musíte nastavit systém.

➔ **Alarm bezpečnostního systému** Str. 201

Co dělat, když nelze otevřít dveře zavazadlového prostoru

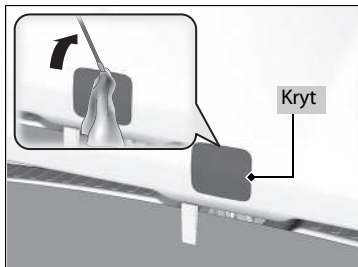

Pokud nelze otevřít dveře zavazadlového prostoru, proveďte následující postup.

1. Pomocí plochého šroubováku sejměte kryt na vnitřní straně dveří zavazadlového prostoru.
 - ▶ Plochý šroubovák omotejte kusem látky, abyste předešli poškrábání.

Co dělat, když nelze otevřít dveře zavazadlového prostoru

Další postup:

Po provedení těchto kroků kontaktujte dealera, aby vozidlo zkontroloval.

Při otvírání dveří zavazadlového prostoru zevnitř se ujistěte, že dveře zavazadlového prostoru mají dostatečný prostor k otevření, nikoho neuhodí a do ničeho nenarazí.

Modely s elektricky ovládanými dveřmi zavazadlového prostoru

Typ s levostranným řízením



Modely s elektricky ovládanými dveřmi zavazadlového prostoru

Typ s pravostranným řízením

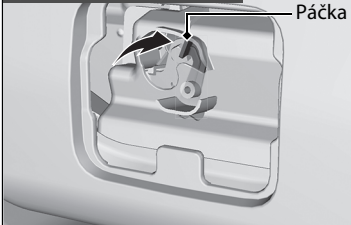

Modely bez elektricky ovládaných dveří zavazadlového prostoru

Šroubovák

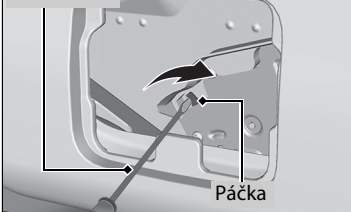

2. Chcete-li otevřít dveře zavazadlového prostoru, zatlačte na ně a zároveň zatlačte páčku doprava.

Informace

Tato kapitola uvádí technická data vašeho vozidla, umístění identifikačních čísel, informace o pneumatikách a další informace vyžadované dle předpisů.

Technická data	768
Identifikační čísla	
Identifikační číslo vozidla (VIN), číslo motoru a číslo převodovky.....	771
Zařízení emitující rádiové vlny	772
Stručný souhrn obsahu prohlášení o shodě ES* ...	802

■ Technická data vozidla

Model	CR-V
Pohotovostní hmotnost	1 501–1 523 kg ^{*1} 1 598–1 705 kg ^{*2, *3} 1 573–1 642 kg ^{*2, *4}
Maximální přípustná hmotnost	Viz homologační štítek na sloupku dveří řidiče ^{*5} Viz homologační štítek na sloupku dveří předního spolujezdce ^{*6}
Maximální přípustné zatížení nápravy	Viz homologační štítek na sloupku dveří řidiče ^{*5} Viz homologační štítek na sloupku dveří předního spolujezdce ^{*6}

*1: Modely 2WD

*2: Modely AWD

*3: Modely s převodovkou s plynule měnitelným převodem

*4: Modely s mechanickou převodovkou

*5: Typ s levostranným řízením

*6: Typ s pravostranným řízením

■ Technická data motoru

Typ	Vodou chlazený, řadový 4válcový motor DOHC
Vrtání x zdvih	73,0 x 89,5 mm
Zdvihový objem	1 498 cm ³
Kompresní poměr	10,3 : 1
Zapalovací svíčky	NGK ILZKAR8JSY

■ Palivo

Typ	Benzín/lihobenzín EN 228 Bezolovnatý prémiový benzín/lihobenzín až po typ E10 (90 % benzínu a 10 % etanolu), oktanové číslo 95 nebo vyšší
Objem palivové nádrže	57 l

■ Akumulátor

Objem	48 Ah (5) / 60 Ah (20)
-------	------------------------

Auto start/stop:

Akumulátor instalovaný v tomto vozidle je navržen speciálně pro model s funkcí auto start/stop. Potřebujete-li vyměnit akumulátor, nezapomeňte vybrat předepsaný typ (LN2). O další podrobnosti požádejte dealera.

■ Kapalina do ostřikovače

Objem nádrže	2,5 l ^{*1} 4,4 l ^{*2}
--------------	--

*1: Typ s pravostranným řízením

*2: Typ s levostranným řízením

■ Žárovky

Světlomety (potkávací)	LED
Světlomety (dálkové)	LED
Přední mlhová světla *	LED * 35 W (H8) *
Přední směrová světla	LED
Světla pro denní svícení/Obyřovová světla	LED
Aktivní světlomety pro zatáčení *	LED
Boční směrová světla (na vnějších zrcátkách)	LED
Koncová světla	LED
Brzdová/koncová světla	LED
Zadní směrová světla	LED
Světla zpátečky	16 W
Zadní mlhové světlo	LED
Třetí brzdové světlo	LED
Osvětlení zadní registrační značky	LED
Vnitřní světla	
Přední čtecí světlo	LED
Zadní čtecí světlo	LED
Osvětlení zavazadlového prostoru	5 W
Osvětlení toaletních zrcátek *	1,4 W
Osvětlení odkládací schránky *	3,4 W
Osvětlení prostoru pro nohy *	LED
Osvětlení vnitřní kliky dveří *	LED

■ Brzdová/spojková * kapalina

Předepsaná	Brzdová kapalina s DOT3 nebo DOT4
------------	-----------------------------------

■ Kapalina pro převodovku s plynule měnitelným převodem *

Předepsaná	Honda HCF-2
Objem	Výměna 4,3 l

■ Kapalina mechanické převodovky *

Předepsaná	Honda MTF
Objem	Výměna 1,9 l ^{*1} 2,2 l ^{*2}

*1: Modely 2WD

*2: Modely AWD

■ Motorový olej

Doporučený	Modely pro Evropu a Ukrajinu
	Originální motorový olej Honda typu 2.0 ACEA C2/C3 0W-30, 5W-30, 10W-30
Doporučený	Kromě modelů pro Evropu a Ukrajinu
	Originální motorový olej Honda 0W-20 ACEA C2/C3 0W-30, 5W-30, 10W-30
Objem	Výměna 3,2 l Výměna včetně filtru 3,5 l

■ Kapalina zadního diferenciálu *

Předepsaná	Honda DPSF-II
Objem	Výměna 1,2 l

■ Chladičí kapalina motoru

Předepsaná	Nemrznoucí směs/chladičí kapalina Honda typu 2 pro všechna roční období
Poměr	50/50 s destilovanou vodou
Objem	6,21 l ^{*1}
	6,19 l ^{*2,*3}
	6,18 l ^{*4}
	(výměna včetně zbývajících množství 0,75 l v rezervní nádrži)

*1: Levostranné řízení s převodovkou s plynule měnitelným převodem

*2: Pravostranné řízení s převodovkou s plynule měnitelným převodem

*3: Levostranné řízení s mechanickou převodovkou

*4: Pravostranné řízení s mechanickou převodovkou

■ Pneumatika

Plnohodnotné	Rozměry ^{*1}	235/55R19 101Y 235/60R18 103H 235/65R17 104H
	Tlak	Viz štítek na sloupku dveří řidiče
	Rozměr	T155/90D17 112M
Kompaktní dojezdová	Tlak	420 (4,2) kPa (bar)
	Plnohodnotné	17 x 7 1/2J ^{*2} 18 x 7 1/2J ^{*3} 19 x 7 1/2J ^{*4}
Rozměr kola	Kompaktní dojezdová	17 x 4T

*1: Rozměr původní pneumatiky je uveden na informačním štítku pneumatik na sloupku řidiče.

*2: Modely s pneumatikami 235/65R17

*3: Modely s pneumatikami 235/60R18

*4: Modely s pneumatikami 235/55R19

■ Brzdy

Typ	S elektrickým posilovačem
Přední	Chlazené kotoučové
Zadní	Kotoučové
Parkovací	Elektrická parkovací brzda

■ Klimatizace

Typ chladiva	HF0-1234yf (R-1234yf)
Množství náplně	435–485 g

■ Rozměry vozidla

Délka	4 600 mm	
Šířka	1 855 mm	
Výška	1 657 mm ^{*1}	
	1 667 mm ^{*2}	
Rozvor náprav	2 663 mm ^{*1}	
	2 662 mm ^{*2}	
Rozchod kol	Přední	1 602 mm ^{*1} 1 601 mm ^{*2}
	Zadní	1 630 mm ^{*1}
		1 629 mm ^{*2}

*1: Modely 2WD

*2: Modely AWD

* Není k dispozici u všech modelů

■ Montážní bod/zadní přesah tažného zařízení

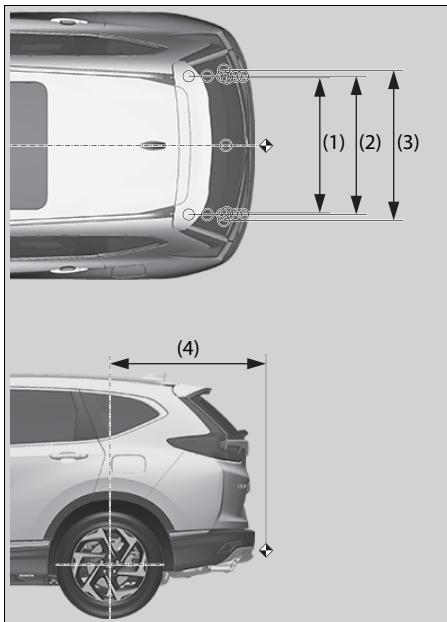

POZNÁMKA:

1. Značky ○ ukazují upevňovací body tažné tyče.
2. Značky ◀ ukazují spojovací body tažné tyče.

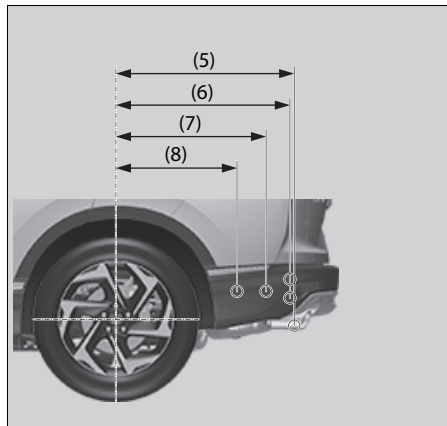

Č.	Rozměry
(1)	958 mm
(2)	963 mm
(3)	1 042 mm
(4)	1 091 mm
(5)	807 mm ^{*1} 808 mm ^{*2}
(6)	784 mm ^{*1} 785 mm ^{*1} 785 mm ^{*2} 786 mm ^{*2}
(7)	677 mm ^{*1} 678 mm ^{*2}
(8)	547 mm ^{*1} 548 mm ^{*2}

*1: Modely 2WD

*2: Modely AWD

■ Max. tažná hmotnost

Brzděný přívěs	Modely s mechanickou převodovkou	2 000 kg
	Modely s převodovkou s plynule měnitelným převodem	1 500 kg
Nebrzděný přívěs	Modely s mechanickou převodovkou	600 kg
	Modely s převodovkou s plynule měnitelným převodem	600 kg
Maximální přípustné svislé zatížení tažného zařízení		100 kg

Identifikační číslo vozidla (VIN), číslo motoru a číslo převodovky

Vaše vozidlo má 17místné identifikační číslo vozidla (VIN) používané k registraci vozidla pro účely záruky, vydávání osvědčení a pojištění vašeho vozidla.

Umístění čísla VIN vašeho vozidla, čísla motoru a čísla převodovky jsou uvedena níže.

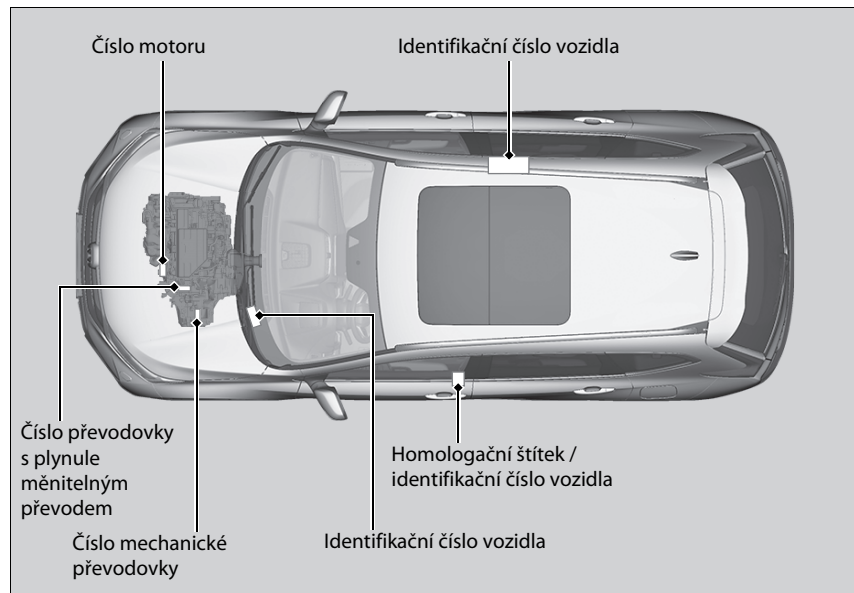

Identifikační číslo vozidla (VIN), číslo motoru a číslo převodovky

Číslo karoserie, neboli Identifikační číslo vozidla (VIN), najdete v interiéru pod krytem.

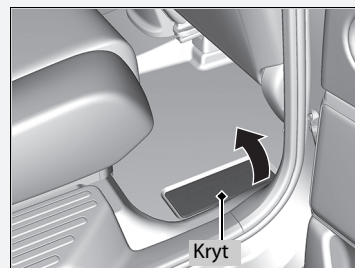

Následující výrobky a systémy ve vašem vozidle při provozu emitují rádiové vlny.

Modely pro Moldávii

Vysílač dálkového ovládání*



ERC/REC 70-03 Annex 1

Parametrii technici de emisie ai dispozitivelor cu rază mică de acțiune

echipamentul este destinat să fie utilizat în Republica Moldova

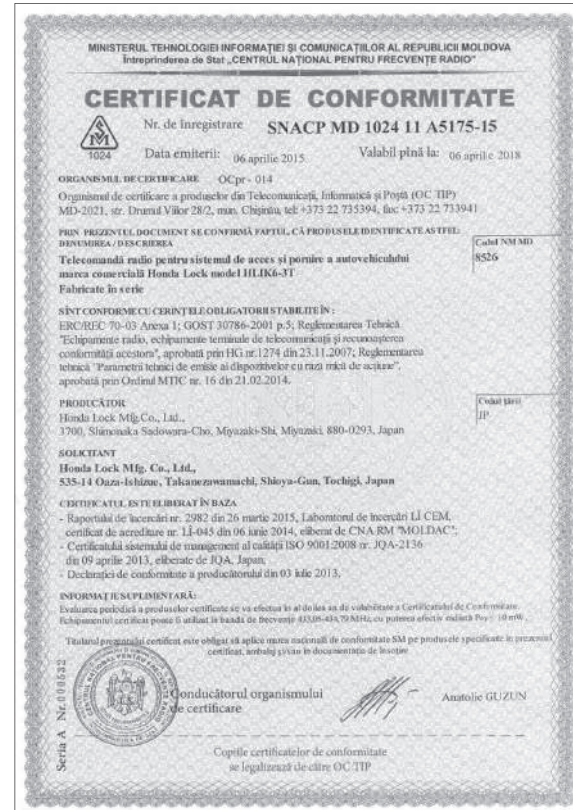

* Není k dispozici u všech modelů

Modely pro Moldávii

Systém imobilizérů *



ERC/REC 70-03 Annex 9

Parametrii tehnicki de emisie ai dispozitivelor cu rază mică de acțiune

echipamentul este destinat să fie utilizat în Republica Moldova

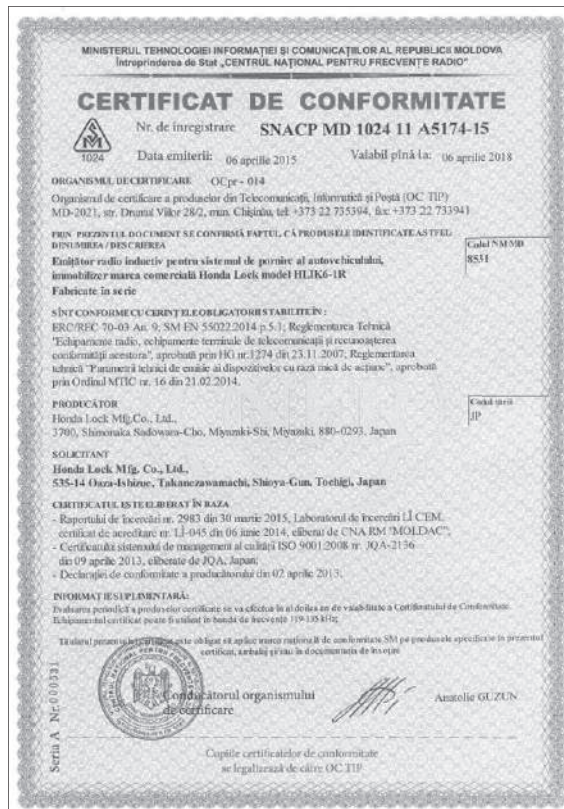

Modely pro Moldávií

Systém bezklíčového vstupu *



European REC 70-03
Gost 30786-2001

Toto zařízení je určeno k používání v Moldavské republice.

MINISTERUL ECONOMIEI ȘI INFRASTRUCTURII AL REPUBLICII MOLDOVA
Instituția Publică „SERVIUL NAȚIONAL DE MANAGEMENT AL FRECVENȚELOR RADIO”

CERTIFICAT DE CONFORMITATE

Nr. de înregistrare: **MD OC TIP 024 A6518-19**

Data emiterii: 23 august 2019 Valabil până la: 23 august 2022

ORGANISMUL DE CERTIFICARE OCPr - 024

Organismul de Certificare a produselor din Telecomunicații, Informatică și Poștă (OC TIP) MD-2003, str. Nicolae Dîmo, nr. 22/20, or. Durești, mun. Chișinău, tel/ fax: (+373 22) 785750 / 785727

PRIN PREZENTUL DOCUMENT SE CONFIRMĂ FAPTUL, CĂ PRODUSELE IDENTIFICATE AȘTELEA:

DENUMIREA / DESCRIEREA

Descriere: Telecomandă radio pentru sistemul de acces și pornire al autovehiculului

Marca comercială: Continental

Model: V2x / V4x

Codul NCM
8526

Fabricate în serie

SÎNT CONFORME CU CERINȚELE OBLIGATORII STABILITE ÎN:

SM SR EN 300 220-1 V2.4.1.2015; SM EN 62368-1:2015; ERC/REC 70-03 Anexa 1;
RI "Echipamente radio, echipamente terminale de telecomunicații și recunoașterea conformității acestora", aprobată prin HG nr.1274 din 23.11.2007; RI "Parametrii tehnici de emisie ai dispozitivelor cu rază mică de acțiune", aprobată prin Ordinul MTIC nr. 16 din 21.02.2014.

PRODUCĂTOR

Continental Automotive GmbH,
Siemensstrasse 12, D-93055 Regensburg, Germany

Codul țării
DE

SOLICITANT

Continental Automotive GmbH,
Siemensstrasse 12, D-93055 Regensburg, Germany

CERTIFICATUL ESTE ELIBERAT ÎN BAZA

- Raport de încercări nr. 34401 din 14 iulie 2016, eliberat de L1 CEM, acreditat CNA RM "MOLDIAC", certificat nr. LI-049;
- Rapoarte de încercări nr. T42535-00-00HU și nr. T42535-00-01HU din 16.05.2017; nr. S43196-00-00HK din 29.09.2017, eliberate de L1 "CSA Group Bayern" Germany, acreditat "DAkks", nr. D-PL-12030-01-01 și nr. D-PL-12030-01-02.
- Certificat a sistemului de management ISO 9001:2015 nr. 245801 QM15 din 31.01.2018, eliberat de "DQS GmbH" Germany.
- Declarația de conformitate a producătorului din 06.10.2017.
- Raport de evaluare final nr. 217719 din 22.08.2019.

INFORMAȚIE SUPLEMENTARĂ:

Echipamentul certificat poate fi utilizat în banda de frecvențe 63,050-434,790 MHz, cu puterea efectivă radiată $P_{\text{eff}} \leq 10 \text{ mW}$; Schema de protecție este de tip FI.

 Conducătorul organismului de certificare

Anatolie GUZUN

Copiile acestui certificat de conformitate se legalizează de către OC TIP Seria A Nr. 001937

* Není k dispozici u všech modelů

Modely pro Moldávii

Systém bezklíčového vstupu*



European REC 70-03
Gost 30786-2001

Toto zařízení je určeno k používání v Moldavské republice.

MINISTERUL ECONOMIEI ȘI INFRASTRUCTURII AL REPUBLICII MOLDOVA
Instituția Publică „SERVICIUL NAȚIONAL DE MANAGEMENT AL FRECVENȚELOR RADIO ȘI SECURITĂȚII CIBERNETICE”

CERTIFICAT DE CONFORMITATE

Nr. de înregistrare **MD OC TIP 024 A6143-18**

Data emiterii: 19 iunie 2018 Valabil până la: 19 iunie 2021

ORGANISMUL DE CERTIFICARE OCpr - 024

Organismul de Certificare a produselor din Telecomunicații, Informatică și Poștă (OC TIP) MD-2021, str. Drenul Văilor 28/2, mnc. Chișinău, tel.+373 22 735394, fax.+373 22 735941

PRIN PREZENTUL DOCUMENT SE CONFIRMĂ FAPTUL CĂ PRODUSUL IDENTIFICATE ASTFELZ:

DENUMIREA / DESCRIBEREA

Descriere: Emițător radio inductiv pentru sistemul de acces și pornire al autovehiculului

Marca comercială: Continental

Model: 40737300

Fabricate în serie

SÎNT CONFORME CU CERINȚELE OBLIGATORII STABILITE ÎN:

ERC/REC 70-03 An. 9; SM EN 55022:2014 p.5.1; SM SR EN 60950-1:2010; RT "Echipamente radio, echipamente terminale de telecomunicații și recunoașterea conformității acestora", HG nr.1274 din 23.11.2007; RT "Parametri tehnici de emisie ai dispozitivelor cu rază mică de acțiune", aprobată prin Ordinul MTIC nr. 16 din 21.02.2014.

PRODUCĂTOR

Continental Automotive GmbH, Siemensstraße 12, D-93055 Regensburg, Germany
1. Continental Automotive Guadalajara México S.A. de C.V., Periférico Sur No. 7999-D, Col. Santa María Tequepeapan, 45601 Tlaquepaque, Jalisco, México.
2. Continental Automotive Changchun Co., Ltd. Jinyue Branch, 5800 Shengtai Street, 130000, Changchun, Jilin, P.R. China

SOLICITANT

Continental Automotive GmbH,
Siemensstraße 12, D-93055 Regensburg, Germany

CERTIFICATUL ESTE ELIBERAT ÎN BAZA

- Raport încercări nr. 3105 din 21.07.2015, LJ CEM CNFR, acreditat CNA RM "MOL.DAC", certificat nr. LI-045
- Raport de încercări nr. 170267-A101+V01 din 28.04.2017, nr. 1-026-A-U01+E01 din 08.03.2017, eliberate de LJ "EMV TESTHAUS GmbH", acreditat de "DAKS GmbH" Germany, nr.: D-PL-12155-01-00.
- Raport de încercări nr. S39322-00-00RT din 17.04.2015, eliberat de "CSA Group Bayern GmbH", acreditat de "DAKS GmbH" Germany, number: D-PL-12030-01-01 / D-PL-12030-01-02.
- Certificate a sistemului de management al calității ISO / TS 16949:2009 nr. 01.111.1632759/24 (IATF nr. 026545 din 17.05.2017, eliberat de "TUV Rheinland Cert GmbH" Germany și ISO 9001:2015 nr. 509453 QM15 din 18.12.2017, ISO 9001:2008 nr. 245801 QM08 ST din 24.12.2015, eliberate de "DQS GmbH" Germany.
- Declarația de conformitate a producătorului din 10 mai 2017.
- Raport de evaluare tipul nr. 138/18 din 18 iunie 2018.

INFORMAȚII SUPLEMENTARE:

Echipamentul certificat poate fi utilizat în banda de frecvențe 119-135 kHz.
Schemă de certificare: Modulu F1.

Conducătorul organismului de certificare

Anatolie GUZUN

Copiile certificatelor de conformitate se legalizează de către OC TIP Seria A Nr. 001549

Modely pro Moldávii

Systém hands-free telefonu



HG č. 1274 din 23. 11. 2007

Toto zařízení je určeno k používání v Moldavské republice.



Modely pro Moldávii

Adaptivní tempomat (ACC)* / Adaptivní tempomat (ACC) s asistentem pro jízdu v kolonách (LSF)* / systém pro zmírnění následků nehody (CMBS)



- SM EN301 091-1 V1.3.3
- SM EN301 091-2 V1.3.2
- SM EN301 489-1 V1.9.2
- SM EN301 489-3 V1.6.1
- SM EN55022:2014 p.5
- SM SR EN 60950-1:2010

Toto zařízení je určeno k používání v Moldavské republice.

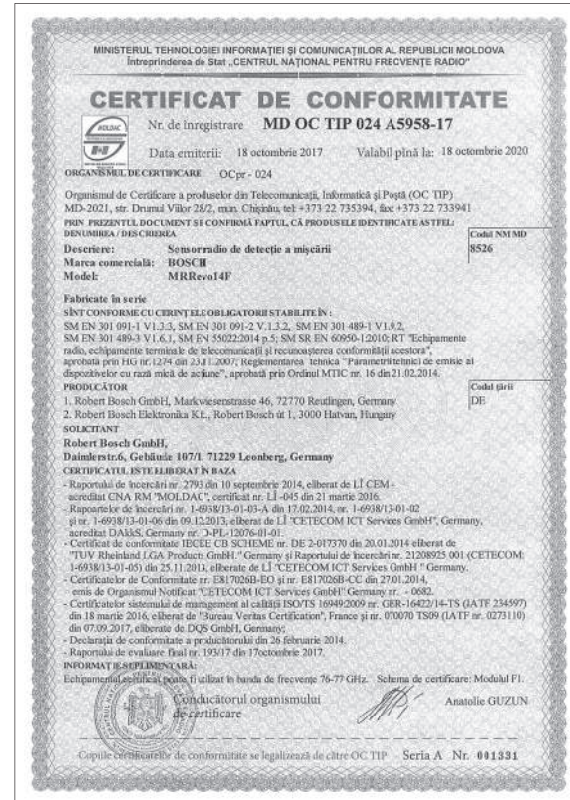

Informace

* Není k dispozici u všech modelů

Modely pro Moldávii

Systém detekce objektů v mrtvém úhlu* / Monitor kříž. vozidel*



SM EN 55022-2014 str.5;
ERC/REC 70-03, Anexa 5;
SM EN 301 489-1 V1.9.2;
SM EN 301 489-3 V1.4.1;
SM EN60950-1:2010;

Reglementarea Tehnică

“Echipamente radio, echipamente terminale de telecomunicații și recunoașterea conformității acestora”, aprobată prin HG nr. 1274 din 23.11.2007: Reglementarea Tehnică “Parametrii tehnici de emisie ai dispozitivelor cu rază mică de acțiune”, aprobată prin Ordinul MTIC nr. 16 din 21.02.2014.

Toto zařízení je určeno k používání v Moldavské republice.

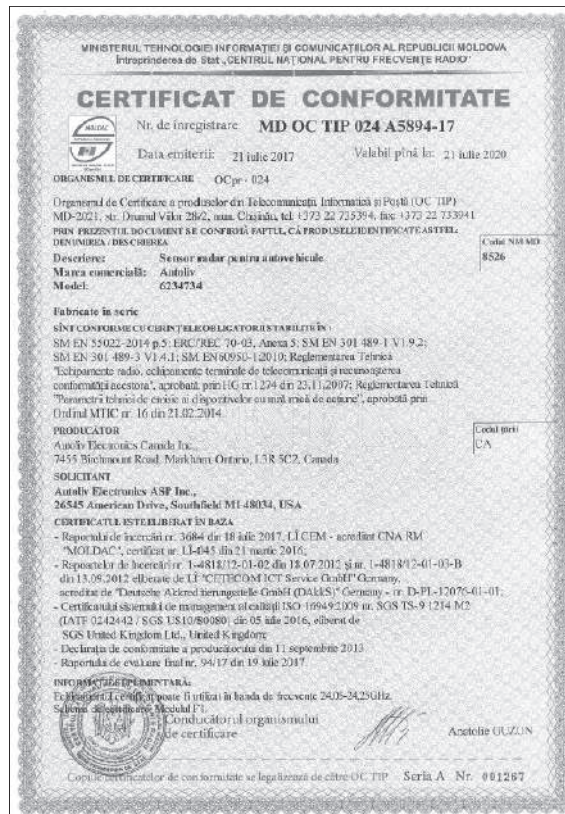





Modely pro Srbsko

Vysílač dálkového ovládání*

	Akcionarsko društvo za ispitivanje kvaliteta "KVALITET" NiS Акционарско друштво за испитивање квалитета "КВАЛИТЕТ" Нису Joint-stock company for quality testing "KVALITET" NiS		
POTVRDA O USAGLAŠENOSTI - RITTO Broj: P1617162800			
CONFIRMATION OF CONFORMITY - R&TTE No. No.			
Podnosilac zahteva: Applicant:	DELTA AUTOMOTO D.O.O. 11070 NOVI BEOGRAD OMLADINSKIH BRIGADA 33A		
Vrsta opreme: Equipment category:	KLIJUČ ZA DALJINSKI PRISTUP VOZILU		
Oznaka tipa/modela: Equipment type/model:	HLIK6-3T		
Robna marka: Equipment trademark:	Honda Lock		
Proizvođač: Manufacturer:	Honda Lock Mfg. Co., Ltd. Japan		
Laboratorija/ Ispitni izveštaj: Laboratory/ Test report:	Vrednovana dokumentacija Evaluated documentation: Bezbednost/Safety: UL Japan, Inc. Head Office EMC Lab.: 100082184, 01.07.2013. / 100082365-C, 24.06.2013. / EMK/EMC: UL Japan, Inc. SHONAN EMC Lab.: 100082365-B, 21.06.2013. / RITTO/R&TTE: UL Japan, Inc. SHONAN EMC Lab.: 100082368-A, 21.06.2013. /		
<p>Na osnovu gore navedene dokumentacije utvrđeno je da gore navedena oprema zadovoljava zahteve "Pravilnika o radio opremi i telekomunikacionoj terminalnoj opremi" (Sl. glasnik RS, 11/2012).</p> <p>On the basis of the above mentioned documentation it is found that above mentioned equipment fulfills the requirements of the "Rulebook on Radio Equipment and Telecommunications Terminal Equipment" (Official Gazette RS, 11/2012).</p> <p>Nastale promene u specifikaciji, tipu/modelu, komponentama, električnim karakteristikama opreme koji utiču na usaglašenost sa navedenim Pravilnikom moraju se prijaviti "Kvalitet" u a.d. NiS.</p> <p>Any changes occur in the specification, type/model, components of the design, electrical construction which may influence on conformity to the above mention Rulebook, shall be forwarded to "Kvalitet".</p> <p>Prvo izdavanje Potvrde za navedenu opremu: 06.11.2010. Broj Potvrde: P1614118300</p> <p>Prvo izdavanje Potvrde za navedenu opremu: 06.11.2010. Broj Potvrde: P1614118300</p>			
Mesto i datum izdavanja: Place and date:	Važi do: Valid until:	  Generalni direktor Vladimir Vučkainović, dipl.inž.	
NiS, 02.11.2017. 01.11.2020.			
Ovaj dokument važi samo za proizvođače koji su izdavači sa proizvođača koji su bili predmet vrednovanja. Bu. Svetog Cara Konstantina 82-86, NiS 18000, Srbija, Tel: (018)550-706, 550-624, Fax: (018)550-636, 550-068 e-mail: office@kvalitet.co.rs, http://www.kvalitet.co.rs			

* Neni k dispozici u vseh modelu

Systém imobilizéru*

	Akcionarsko društvo za ispitivanje kvaliteta "KVALITET" NiS Акционарско друштво за испитивање квалитета "КВАЛИТЕТ" Нису Joint-stock company for quality testing "KVALITET" NiS		
POTVRDA O USAGLAŠENOSTI - RITTO Broj: P1617162900			
CONFIRMATION OF CONFORMITY - R&TTE No. No.			
Podnosilac zahteva: Applicant:	DELTA AUTOMOTO D.O.O. 11070 NOVI BEOGRAD OMLADINSKIH BRIGADA 33A		
Vrsta opreme: Equipment category:	UREDJA ZA BLOKADU KONTAKT BRAVE VOZILA		
Oznaka tipa/modela: Equipment type/model:	HLIK6-IR		
Robna marka: Equipment trademark:	Honda Lock		
Proizvođač: Manufacturer:	Honda Lock Mfg. Co., Ltd. Japan		
Laboratorija/ Ispitni izveštaj: Laboratory/ Test report:	Vrednovana dokumentacija Evaluated documentation: Bezbednost/Safety: UL Japan, Inc. Head Office EMC Lab.: 32EED04-H-02-B, 26.03.2013. / EMK/EMC: UL Japan, Inc. SHONAN EMC Lab.: 32EED04-SH-02-D, 15.01.2013. / RITTO/R&TTE: UL Japan, Inc. SHONAN EMC Lab.: 32EED04-SH-02-C, 15.01.2013. / 32EED04-SH-02-B, 15.01.2013. /		
<p>Na osnovu gore navedene dokumentacije utvrđeno je da gore navedena oprema zadovoljava zahteve "Pravilnika o radio opremi i telekomunikacionoj terminalnoj opremi" (Sl. glasnik RS, 11/2012).</p> <p>On the basis of the above mentioned documentation it is found that above mentioned equipment fulfills the requirements of the "Rulebook on Radio Equipment and Telecommunications Terminal Equipment" (Official Gazette RS, 11/2012).</p> <p>Nastale promene u specifikaciji, tipu/modelu, komponentama, električnim karakteristikama opreme koji utiču na usaglašenost sa navedenim Pravilnikom moraju se prijaviti "Kvalitet" u a.d. NiS.</p> <p>Any changes occur in the specification, type/model, components of the design, electrical construction which may influence on conformity to the above mention Rulebook, shall be forwarded to "Kvalitet".</p> <p>Prvo izdavanje Potvrde za navedenu opremu: 06.11.2010. Broj Potvrde: P1614118200</p>			
Mesto i datum izdavanja: Place and date:	Važi do: Valid until:	  Generalni direktor Vladimir Vučkainović, dipl.inž.	
NiS, 02.11.2017.		01.11.2020.	
Ovaj dokument važi samo za proizvođače koji su izdavači sa proizvođača koji su bili predmet vrednovanja. Bu. Svetog Cara Konstantina 82-86, NiS 18000, Srbija, Tel: (018)550-706, 550-624, Fax: (018)550-636, 550-068 e-mail: office@kvalitet.co.rs, http://www.kvalitet.co.rs			

Hands-free telefon



Akcionarsko društvo za ispitivanje kvaliteta "KVALITET" Niš
Акционарско друштво за испитивање квалитета "КВАЛИТЕТ" Ниш
Joint-stock company for quality testing "KVALITET" Niš





POTVRDA O USAGLAŠENOSTI - RITTO Broj: **P1618123900**
CONFIRMATION OF CONFORMITY - R&TTE No. **P1618123900**

Podnositelj zahteva: RTTE CONSULTING DOO
Applicant: 11090 BEOGRAD-RAKOVIĆA
KNEŽA VIŠEŠLAVA 63/2.7

Vrsta opreme: AUDIO UREĐAJ ZA AUTOMOBIL
Equipment category:

Oznaka tipa/modela: NR-000
Equipment type/model:

Robna marka: MITSUBISHI
Equipment trademark:
Proizvođač: Mitsubishi Electric Corporation Sanda Works
Manufacturer: JAPAN

Vrednovana dokumentacija *Evaluated documentation:*
Laboratorija/ Bezbednost/Safety: UL, Japan, Inc. Ise EMC Lab.:
ispitni levelaj: 10706964H-4, 24.06.2015. /
Laboratory/ EMK/EMC: UL, Japan, Inc. Ise EMC Lab.:
test report: 10706964H-G, 24.06.2015. /
RITToR&TTE: UL, Japan, Inc. Ise EMC Lab.:
10706964H-C, 24.06.2015. /
10706964H-E, 24.06.2015. /
10706964H-A, 24.06.2015. /
10706964H-B, 24.06.2015. /
10706964H-D, 24.06.2015. /
10706964H-F, 24.06.2015. /

Na osnovu gore navedene dokumentacije utvrđeno je da gore navedena oprema zadovoljava zahteve "Pravilnika o radio opremi i telekomunikacionoj terminalnoj opremi" (Sl. glasnik RS, 11/2012).
On the basis of the above mentioned documentation it is found that above mentioned equipment fulfils the requirements of the Radiotelex on Radio Equipment and Telecommunications Terminal Equipment (Official Gazette RS, 11/2012).

Nastale promene u specifikaciji, tipu/modelu, komponentama, električnim karakteristikama opreme koji utiču na usaglašenost sa navedenim Pravilnikom moraju se prijaviti "Kvalitet" u skladu sa d. 10.
Any changes occur in the specification, type/model, components of the design, electrical construction which may influence on conformity to the above mentioned Radiotelex, shall be forwarded to "Kvalitet".

Prvo izdavanje Potvrde za navedenu opremu: 11.08.2016. Broj Potvrde: P1615096100

Mesto i datum izdavanja: **Važi do:**
Place and date: **Valid until:**
Niš, 08.06.2018. 07.08.2021.

Generalni direktor
General Director
Vladimir Vučkajević, dipl.inž.

Ovaj dokument važi samo za proizvode koji su izdati za proizvoda koji su bili predmet vrednovanja.
This document is valid only for products which were the subject of the assessment.
Bul. Svetog Cara Konstantina 82-86, Niš 18000, Srbija. Tel: (019)550-766, 550-624. Fax: (019)550-636, 550-068
e-mail: office@kvalitet.co.rs, http://www.kvalitet.co.rs



Akcionarsko društvo za ispitivanje kvaliteta "KVALITET" Niš
Акционарско друштво за испитивање квалитета "КВАЛИТЕТ" Ниш
Joint-stock company for quality testing "KVALITET" Niš

POTVRDA O USAGLAŠENOSTI - RITTO Broj: **P1617192700**
CONFIRMATION OF CONFORMITY - R&TTE No. **P1617192700**

Podnositelj zahteva: RTTE CONSULTING DOO
Applicant: 11090 BEOGRAD-RAKOVIĆA
KNEŽA VIŠEŠLAVA 63/2.7

Vrsta opreme: AUDIO UREĐAJ ZA AUTOMOBIL
Equipment category:

Oznaka tipa/modela: AVH-6968ZH
Equipment type/model:

Robna marka: HONDA
Equipment trademark:
Proizvođač: PIONEER CORPORATION
Manufacturer: JAPAN

Vrednovana dokumentacija *Evaluated documentation:*
Laboratorija/ Bezbednost/Safety: UL, Japan, Inc.:
ispitni levelaj: 11933193-A, 05.12.2017. /
Laboratory/ EMK/EMC: UL, Japan, Inc. SHONAN EMC Lab.:
test report: 11933193-B, 05.12.2017. /
RITToR&TTE: UL, Japan, Inc. SHONAN EMC Lab.:
11933193-A, 05.12.2017. /

Na osnovu gore navedene dokumentacije utvrđeno je da gore navedena oprema zadovoljava zahteve "Pravilnika o radio opremi i telekomunikacionoj terminalnoj opremi" (Sl. glasnik RS, 11/2012).
On the basis of the above mentioned documentation it is found that above mentioned equipment fulfils the requirements of the Radiotelex on Radio Equipment and Telecommunications Terminal Equipment (Official Gazette RS, 11/2012).

Nastale promene u specifikaciji, tipu/modelu, komponentama, električnim karakteristikama opreme koji utiču na usaglašenost sa navedenim Pravilnikom moraju se prijaviti "Kvalitet" u skladu sa d. 10.
Any changes occur in the specification, type/model, components of the design, electrical construction which may influence on conformity to the above mentioned Radiotelex, shall be forwarded to "Kvalitet".

Mesto i datum izdavanja: **Važi do:**
Place and date: **Valid until:**
Niš, 19.12.2017. 18.12.2020.

Generalni direktor
General Director
Vladimir Vučkajević, dipl.inž.

Ovaj dokument važi samo za proizvode koji su izdati za proizvoda koji su bili predmet vrednovanja.
This document is valid only for products which were the subject of the assessment.
Bul. Svetog Cara Konstantina 82-86, Niš 18000, Srbija. Tel: (019)550-766, 550-624. Fax: (019)550-636, 550-068
e-mail: office@kvalitet.co.rs, http://www.kvalitet.co.rs

Modely pro Srbsko

Adaptivní tempomat (ACC)*/Adaptivní tempomat (ACC) s asistentem pro jízdu v kolonách (LSF)*/systém pro zmírnění následků nehody (CMBS)

 **PATEA**
Povlašćenje za izdavanje
sertifikata potvrde o usaglasenosti

Број: 1-01-34540-317/17-3
Датум: 27.04.2017.
Београд



ПОТВРДА О УСАГЛАСНОСТИ
Certificate of conformity

Број: 34540-317/17-3
No:

Подносилац захтева: **FIN-LEKS d.o.o. Beograd**
Applicant: 11000 Београд, Маленевска 51/29

Врста опреме: **Детектор кретања за примену у друмском транспорту
и телематичној у саобраћају**
Equipment category: *Motion Detector for RTTT application*

Ознака марке/типа/модела: **BOSCH / MRRevo14F**
Equipment brand/type/model designation:

Произвођач опреме: **ROBERT BOSCH GmbH**
Equipment manufacturer: Daimlerstrasse 6, 71229 Leinfelden, Germany

Достављена документација: <i>Submitted documentation:</i>	Стандарди <i>Standards:</i>	Тесни извештаји, број и датум: <i>Test Report no. and date:</i>	Назив лабораторије: <i>Test laboratory:</i>
	SRPS EN 62479-2011	1-6938/13-01-02, 09.12.2013.	CETECOM ICT Services GmbH
	SRPS EN 60950-1:2010 + A11:2010 + A12:2011	21208925 001 (1-6938/13-01-05), 22.01.2014.	TÜV Rheinland IGA Product GmbH (CETECOM ICT Services GmbH)
	SRPS EN 301 489-1 V1.9.2:2012	1-6938/13-01-06, 09.12.2013.	CETECOM ICT Services GmbH
	SRPS EN 301 489-3 V1.6.1:2013		
	SRPS EN 501 091-2 V1.3.2:2012	1-6938/13-01-02, 09.12.2013.	CETECOM ICT Services GmbH

Прегледају достављене, горе наведене документације, утврђено је да је усаглашеност горе наведене опреме са битним захтевима из члана 4. Правилника о радио опреми и телекомуникационој терминалној опреми („Службени гласник РС“, број 11/12) правилно доказана. Пуну одговорност за горе наведену достављену документацију преузима подносилац захтева. Ова потврда важи три године од дана издавања.
Having considered the above mentioned submitted documentation, it has been determined that the conformity of the above mentioned equipment with the essential requirements referred to in art. 4 of Rules on Radio Equipment and Telecommunications Terminal Equipment (Official Gazette of RS, no. 11/12) had been duly proved. The full responsibility for the above mentioned submitted documentation shall be assumed by the applicant. The certificate shall be valid three years from the date of issuance.

Број прилога: -
Appendix number:

Важи од: 30.04.2017.
Valid from:

Важи до: 30.04.2020.
Valid until:

 **ДИРЕКТОР СЕКТОРА
ЕЛЕКТРОНСКЕ КОМУНИКАЦИЈЕ**
Београд, Београдски београдски, дипл. инж.
Печат и потпис
Seal and signature

Modely pro Srbsko

Systém detekce objektů v mrtvém úhlu* / Monitor kříž. vozidel*



Tento výrobek je ve shodě s technickými předpisy Srbska





00019242

Broj: I-GI-34540-1705/13-3
 Datum: 18.10.2013.
 Beograd

ПОТВРДА О УСАГЛАШENOCТИ
Certificate of conformity

Broj: 34540-1705/13-3
 No:

Поштомало издател: издател: Брсто издавач: Издавачко издаваштво: Страна издаваштво: Издавачко издаваштво:	RTTE Consulting d.o.o Beograd 11000 Beograd, Matije Gupca 28/29 Издавачко издаваштво: 21 02283 Beograd/Beograd - 24/099 Actually 76234734 Америка - RTT Inc., 3615 American Drive, Southfield, MI 48034, USA
--	--

Датум издаваштво:
 Date of issue:

Стандарт	Технички стандарти, број и датум	Имени издаваштво
SRPS I3: 02150-20:00	IEC 61326-01:02:2012	Compliance Worldwice Inc.
SRPS I2: 00500-1:2010 + A1:2010 + A1:2010	IEC 61326-01:02:2012	Compliance Worldwice Inc.
SRPS I3: 001 0200-1:1:0 + 2012	IEC 61326-01:02:2012	Compliance Worldwice Inc.
SRPS I2: 381 0093-1:1:1:2012	IEC 61326-01:02:2012	Compliance Worldwice Inc.
SRPS I2: 392 0094-1:1:1:2012	IEC 61326-01:02:2012	Compliance Worldwice Inc.

Прегледао документацију, тестовне документације, уверено је да је задовољеност горе наведеног опрема са битним захтевима из члана 4. Припошљака о радио опрема и телекомуникационој опремама (ЕС, узамени ознака РС", број 11/12) европског законодавства. Пуну и потпуно је горе наведеног документацију увереног издателства издавача. Ова уверена важи пре свега на дан издаваштво.

After careful review of the technical information, it has been concluded that the conformity of the above mentioned equipment with the essential requirements specified in Art. 4 of Radio Equipment and Telecommunications Equipment Directive (EC, replaced by the PC", No. 11/12) has been confirmed. The full compliance for the above mentioned technical information shall be ensured by the equipment. This certificate shall be valid only from the date of issuance.

Број издаваштво:
 Издавачко издаваштво:
 Датум: 18.10.2013.
 Издавачко издаваштво:



ИЗДАВАШТВО
 Издавачко издаваштво
 Издавачко издаваштво

Издавачко издаваштво: RTTE Consulting d.o.o Beograd
 Издавачко издаваштво: RTTE Consulting d.o.o Beograd
 Издавачко издаваштво: RTTE Consulting d.o.o Beograd

* Není k dispozici u všech modelů

Informace

Modely pro Srbsko

Tíšňové volání (eCall)

Овиме, DENSO CORPORATION изјављује да је радио опрема тип усаглашена са Директивом 2014/53/EU. Цео текст ЕУ декларације о усаглашености доступам је на следећој интернет адреси:
<https://www.denso.com/global/en/contact-us/doc/>



Број: 1-01-34540-1292/17-3
 Датум: 17.01.2018.
 Београд



ПОТВРДА О УСАГЛАШЕНОСТИ
Certificate of conformity

Број: 34540-1292/17-3
 No:

Подносилац захтева:
Applicant:

SINIŠA ŠKRBIĆ PR, INŽENJERSKE DELATNOSTI
 I TEHNIČKO SAVETOVANJE IN TECH, BORČA
 11211 Београд, Београд, Пута за Овцу 44

Врста опреме:
Equipment category:

GSM 900/DCS1800/ UMTS 900/2100/GPS уређај за
 упућивање хитних позива у возилу
GSM 900/DCS1800/ UMTS 900/2100/GPS Unit Assy Ecall

Ознака марке/типа/моделла:
Equipment brand/type/model designation:

DENSO / OGEY02

Произвођач опреме:
Equipment manufacturer:

Denso Corporation
 1-1 Showa-cho, Kariya-shi, Aichi-ken, 448-8661 Japan

Достављена документација:
Submitted documentation:

Стандард: <i>Standard:</i>	Тести извештај, број и датум: <i>Test Report no. and date:</i>	Назив лабораторије: <i>Test laboratory:</i>
SRPS EN 62311:2009	RF exposure calculation of OGEY02, 13.12.2017.	Denso Corporation
SRPS EN 60950-1:2010 + A11:2010 + A1:2010 + A12:2011 + A2:2014	11926140H-A, 07.11.2017.	UL Japan, Inc. Ise EMC Lab.
SRPS EN 301 489-1 V2.1.1:2017 Draft EN 301 489-19 V2.1.0 (2017-03) Draft EN 301 489-52 V1.1.0 (2016-11)	11926139H-C, 29.11.2017.	UL Japan, Inc. Ise EMC Lab.
SRPS EN 301 511 V9.0.2:2012	ODE MJP_KYOCE_1702_02, 13.06.2017.	7 layers GmbH
SRPS EN 301 908-1 V11.1.1:20:7	RE170502C14A, 09.06.2017.	Bureau Veritas Consumer Product Services (H.K.) Ltd., Taoyuan Branch
SRPS EN 301 908-2 V11.1.1:20:7	ODE MJP_KYOCE_1702_03, 16.06.2017.	7 layers GmbH
EN 303 413 V1.1.1 (2017-06)	11926139H-B, 10.11.2017.	UL Japan, Inc. Ise EMC Lab.

Tísňové volání (eCall)

Прегледом достављене, горе наведене документације, утврђен је да је усклађеност горе наведене опреме са битним захтевима из члана 4. Правилника о радио опреми и телекомуникационој терминалној опреми („Службени гласник РС“, број 11/12) правилно доказана. Пуну одговорност за горе наведену достављену документацију преузима подносилац захтева. Ова потврда важи три године од дана издавања.

Having considered the above mentioned submitted documentation, it has been determined that the conformity of the above mentioned equipment with the essential requirements referred to in Art. 4 of Rules on Radio Equipment and Telecommunication Terminal Equipment (Official Gazette of RS, no. 11/12) had been duly proved. The full responsibility for the above mentioned submitted documentation shall be assumed by the applicant. The certificate shall be valid three years from the date of issuance.

Број прилога: -
Appendix number:

Важи од: 17.01.2018.
Valid from:

Важи до: 17.01.2021.
Valid until:



Modely pro Ukrajinu

Vysílač dálkového ovládní*^{*}

http://www.hondalock.co.jp/ukr_doc/hlik6-3t_ukr.pdf

Poštovní adresa: Honda Lock Mfg. Co., Ltd.

3700 Shimonaka, Sadowara-cho,

Miyazaki-shi, Miyazaki,

880-0293, Japan

Název výrobce: Honda Lock Mfg. Co., Ltd.

Provozní frekvenční pásmo: 433,87–433,97 MHz

Maximální vyzářený výkon: 10 mW (e.r.p.)

Název dovozce: Pride Motor LLC

Poštovní adresa: 12, Sagaydachnogo Str., Kyiv, 04070, Ukraine

ДЕКЛАРАЦІЯ ПРО ВІДПОВІДНІСТЬ

1. Радіобудівництво: **Радіобудівництвa системи доступу до автомобіля п.м. «Honda Lock» моделі HLIK6-3T (Keyless transmitter).**
2. Найменування та адреса виробника: **«Honda Lock Mfg. Co., Ltd.» (3700 Шімонака, Садовара-чо, Міязакі-ші, Міязакі, Японія) / «Хонда Лок Мфс Ко., Лтд.» (3700 Шімонака, Садовара-чо, Міязакі-ші, Міязакі, Японія).**
3. Ця декларація відповідності видана під особисту відповідальність виробника.
4. Об'єкт декларації: **Радіобудівництвa системи доступу до автомобіля п.м. «Honda Lock» моделі HLIK6-3T (Keyless transmitter).**
5. Об'єкт декларованої відповідності: **номінали технік регламентації:**
 - **Технічний регламент радіочастотного застосування Національного Кабінету Міністрів України від 24 травня 2017 р. №355.**
 6. Посилання на відповідні стандарти з переліку національних стандартів, що були застосовані, або посилання на інші технічні специфікації, щодо яких декларується відповідність:
ДСТУ EN 60965:2015 (EN 60965:2014, IDT),
ДСТУ EN 62479:2014 (EN 62479:2010, IDT),
ДСТУ ETSI EN 301 489-1:2014 (EN 301 489-1 V1.9.2, IDT),
ETSI EN 301 489-1 V2.1.1,
ETSI EN 301 489-1 V2.1.1,
ETSI EN 300 220-1 V3.1.1,
ETSI EN 300 220-2 V3.1.1.
7. Призначений орган з оцінки відповідності:
ООФ «ОМЕГА» ТОВ «ВН «ОМЕГА» АС/А.Т.Р.109
Підприємство зареєстроване в офісному будівлі №109

Нижчена **визначає відповідність** за призначенням експертної комісії (згідно з Технічним регламентом радіобудівництва та видає сертифікат експертної комісії АМ-А.Т.Р.109/Р.0446-18 від 14.11.2018 р.

8. У відповідних випадках опис компонентів та аксесуарів, у тому числі програмного забезпечення, завдяки якому радіобудівництво функціонує за призначенням і на яке поширюється ця декларація про відповідність.
9. Додаткова інформація: **Радіобудівництвa системи доступу до автомобіля п.м. «Honda Lock» моделі HLIK6-3T (Keyless transmitter), що використовується «Honda Lock Mfg. Co., Ltd.» (3700 Шімонака, Садовара-чо, Міязакі-ші, Міязакі, Японія) / «Хонда Лок Мфс Ко., Лтд.» (3700 Шімонака, Садовара-чо, Міязакі-ші, Міязакі, Японія) на підприємстві «Honda Lock (Guangdong) Co., Ltd.» (№8 Guangdong Road, Xiao Luo Town, Zhongshan, Guangdong, 528415, China) / «Хонда Лок (Гуандун) Ко., Лтд.» (№8 Гуанчжон Роуд, Сяолуо Тавн, Жонгшань, Гуандун, 528415 Китай).**

Підписано від імені та за дорученням виробника: **уповноваженим представником ТОВ «АТК-11» (Україна, 03110, м. Київ, вулиця Пароськовецька, 19, корпус 6, офіс 1, код ЄДРРНОУ 37849004).**

м. Київ, Україна
14 листопада 2018 р.

Директор
Д.С. Терещенко



ЕКСПЕРТИЗУ ПРОВЕДЕНО
ОСОЮ КОМПІТІВ ТОВ «ОМЕГА»
ЗНАЄМО В РАЙОНІ ВІД 02.11.2018
№ 04.108 ДР 0298-17

Modely pro Ukrajinu

Systém imobilizéru*

http://www.hondalock.co.jp/ukr_doc/hlik6-1r_ukr.pdf

Poštovní adresa: Honda Lock Mfg. Co., Ltd.

3700 Shimonaka, Sadowara-cho,

Miyazaki-shi, Miyazaki,

880-0293, Japan

Název výrobce: Honda Lock Mfg. Co., Ltd.

Provozní frekvenční pásmo: 125 kHz

Maximální vyzářený výkon: 148,8 dBμV/m / 3 m

Název dovozce: Pride Motor LLC

Poštovní adresa: 12, Sagaydachnogo Str., Kyiv, 04070, Ukraine

ДЕКЛАРАЦІЯ ПРО ВІДПОВІДНІСТЬ

- Радіобладнання: *Радіоблокування системи доступу до автомобіля т.м. «Honda Lock» моделі HLIK6-1R (Immobilizer System).*
- Найменування та адреса виробника: *«Honda Lock Mfg. Co., Ltd.» (3700 Shimonaka, Sadowara-cho, Miyazaki-shi, Miyazaki, Japan) / «Honda Lock Mfg. Co., Ltd.» (3700 Shimonaka, Sadowara-cho, Miyazaki-shi, Miyazaki, Japan).*
- Ця декларація відповідності надана під особистою відповідальністю виробника.
- Об'єкт декларації: *Радіоблокування системи доступу до автомобіля т.м. «Honda Lock» моделі HLIK6-1R (Immobilizer System).*
- Об'єкт декларації відповідає вимогам правил технічного регулювання:
 - Технічний регламент радіоблокування, затверджений Національним Комітетом з Метрології України від 24 травня 2017 р. №355.*
- Посилання на відповідні стандарти з переліку національних стандартів, що були встановлені, або посилання на інші технічні специфікації, щодо яких декларується відповідність:
 - ДСТУ EN 60965:2015 (EN 60965:2014, IDT);*
 - ДСТУ EN 62479:2014 (EN 62479:2010, IDT);*
 - ДСТУ ETSI EN 301 489-1:2014 (EN 301 489-1 V1.9.2, IDT);*
 - ETSI EN 301 489-1 V2.1.1;*
 - ETSI EN 301 489-3 V2.1.1;*
 - ETSI EN 300 336 V2.1.1;*
 - ETSI EN 300 226-1 V3.1.1;*
 - ETSI EN 300 226-2 V3.1.1.*
- Примірний орган з оцінки відповідності:
 - ООБ «ОМЕГА» ТОВ - ВЦ «ОМЕГА» №14.УКР.109*

Висновок: *випику відповідності за проєктом експертиза випу (модель II) Тестівими регламентами радіоблокування та вказан сертифікат експертним випу №СА.УКР.109.Р.04С-1R від 14.11.2018 р.*

К. У відповідності вказані одиниці компонентів та дискусарії, у тому числі програмне забезпечення, завдяки чому радіоблокування функціонує за призначенням і не викликає небезпек для декларції про відповідність.

9. Додаткова інформація: *Радіоблокування системи доступу до автомобіля т.м. «Honda Lock» моделі HLIK6-1R (Immobilizer System), що встановлюється «Honda Lock Mfg. Co., Ltd.» (3700 Shimonaka, Sadowara-cho, Miyazaki-shi, Miyazaki, Japan) / «Honda Lock Mfg. Co., Ltd.» (3700 Shimonaka, Sadowara-cho, Miyazaki-shi, Miyazaki, Japan) на підприємстві «Honda Lock (Guangdong) Co., Ltd.» (№8 Guangting Road, Xiao Lan Town, Zhongshan, Guangdong, 528415, China) / «Honda Lock (Guangdong) Co., Ltd.» (№8 Guangting Road, Xiao Lan Town, Zhongshan, Guangdong, 528415 China).*

Підписано від імені та за дорученням виробника: *уповноважений представником ТОВ «АТК-11» (Україна), 03110, місто Київ, вулиця Паромельська, 19, корпус 6, офіс 1, код ЄДРПОУ 37849004.*

м. Київ, Україна
14 листопада 2018 р.

Легендарний
МЕТ

М.С. Терещенко

ЕКСПЕРТНИЙ ПРОВЕДІНО
ООБ «ОМЕГА» ТОВ «ВЦ «ОМЕГА»
Згідно з вказівкою Д. Д. №10.1.1
№ UA 188.D.E. 2222-18

Informace

* Není k dispozici u všech modelů

Modely pro Ukrajinu

Systém bezklíčového vstupu*
BCM

Poštovní adresa: Continental Automotive GmbH
Siemensstrasse 12, D-93055, Regensburg, Germany

Název výrobce: Continental Automotive GmbH

Provozní frekvenční pásmo: 125 kHz

Maximální vyzářený výkon: 19,77 dBμA/m (10 m)

Název dovozce: Pride Motor LLC

Poštovní adresa: 12, Sagaydachnogo Str., Kyiv, 04070, Ukraine

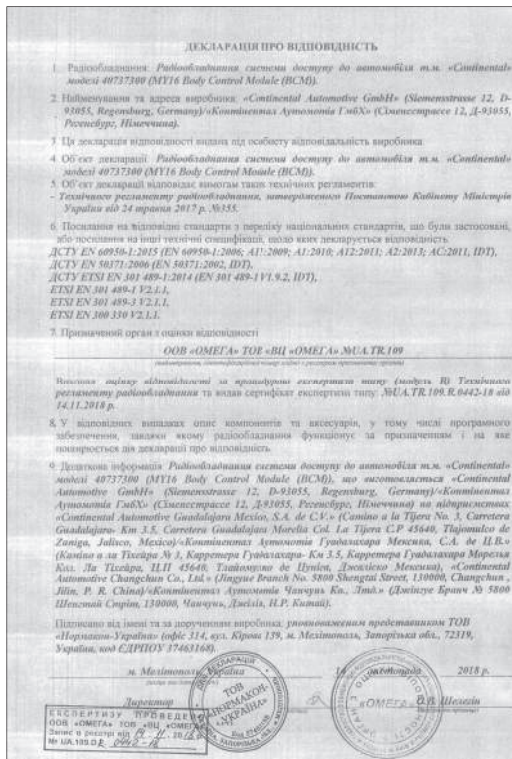

Modely pro Ukrajinu

Systém bezklíčového vstupu*
DÁLKOVÉ OVLÁDÁNÍ

Poštovní adresa: Continental Automotive GmbH
Siemensstrasse 12, D-93055, Regensburg, Germany

Název výrobce: Continental Automotive GmbH

Provozní frekvenční pásmo: 433 MHz

Maximální vyzářený výkon: 434,79 MHz

Název dovozce: Pride Motor LLC

Poštovní adresa: 12, Sagaydachnoho Str., Kyiv, 04070, Ukraine

ДЕКЛАРАЦІЯ ПРО ВІДПОВІДНІСТЬ

1. Радіобіологічне: **Трансмітер - 433 МГц** (включення та радіодистанційне керування).
(марк. тип, номер парти чи серійний номер)

2. ТОВ «Нормакс-Україна» (офіс 314, вул. Крома 139, м. Мелітополь, Закарпатська обл., 72310, Україна, код ЄДРПОУ 37463168).
(найменування та адреса виробника або його уповноваженого представника)

3. На асигнації відповідності вказано під особисту відповідальність виробника.

4. Об'єкт декларації:
Типово обласноує: **модуль радіопередавача (Keyfob - Honda MY14);**
Модель: **V2i, V4i;**
Торговельна марка: **«Continental»;**
Адреса: **«Continental Automotive Guadalajara México, S.A. de C.V.» (Camino a la Tijera No. 3, Carretera Guadalajara - Km 5.5, Carretera Guadalajara Morelia Col. La Tijera, C.P. 45640 Tlaximilco de Zúñiga, Jalisco, México) / «Континентал Автомобіл Гуадалахара Мехіко, С.А. де С.В.» (Каміно а ла Тіхера № 3, Каррета Гуадалахара - Км 5.5, Каррета Гуадалахара Морелія Кол. Ла Тіхера С.П. 45640 Тлaxиміло де Зуніга, Халіско Мехіко) / «Continental Automotive Shanghai Co., Ltd.» (Jiangsu Branch, 3801 Shengshi Street, 130000, Shanghai, Jilin P.R. China) / «Континентал Автомобіл Чанчунь Ко., Лтд.» (Даньцзю Бріч, 5800 Шенгшай Стріт, 130000, Чанчунь, Дунілі П.Р. Китай).**

Належний парти або серійний номер: **применяції виготовляється серією.**
(ідентифікаційний радіобіологічний код для забезпечення його простежуваності, може включати номери членів зображення у разі потреби для ідентифікації зазначеного радіобіологічного)

5. Об'єкт декларації відповідає вимогам «Технічного регламенту радіобіологічного, інтегрованого постановою Кабінету Міністрів України від 24.05.2017р. № 355.

6. Стандарти з переліку національних стандартів, що були застосовані, та інші стандарти і технічні специфікації, щодо яких асигнується відповідність:
(з вказівкою посилань на національні регламенти):
ДСТУ EN 62368-1:2015 (EN 62368-1:2014, IKT);
(з вказівкою на відповідність стандарту):
ДСТУ EN 301 488-1:2014 (EN 301 488-1 V1 9.2, IKT);
ДСТУ ETSI EN 301 488-3:2009 (ETSI EN 301 488-3:2002, IKT)
(вказівкою на використання радіочастотного ресурсу згідно з технічними регламентами):
ДСТУ ETSI EN 300 220-2:2012 (ETSI EN 300 220-2:2007, IKT);
ETSI EN 300 220-1 V3.1.0 (2016-05);
ETSI EN 300 220-2 V3.1.1 (2017-02).

7. Прозрачний орган з оцінки відповідності **ДОВ «Проміс сертифікаційний Центр сертифікації матеріалів та виробів» (В ІЗ, ІР-412)**
(найменування, ідентифікаційний номер згідно з ресурсом акредитованої організації)

Виснава робота з оцінки відповідності за процедурою експертизи типу (Модуль В)
(дата виконання ним (їх))
та видав сертифікат експертизи типу № **UA.032.СТ.023-18** від 20 листопада 2018 р.
(у разі зазначення організацією органу з оцінки відповідності)

8. Додаткова інформація

Підписано від імені та за договором дорученням № 20180503 від 03.05.2018 р. «Continental Automotive GmbH» (Siemensstrasse 12, D-93055 Regensburg, Germany) / «Континентал Автомобіл ГмбХ» (Siemensstrasse 12, D-93055 Regensburg, Німеччина) уповноваженим представником в Україні ТОВ «Нормакс-Україна».

м. Мелітополь, Україна 21 листопада 2018 р.

(підпис та дата підпису)

 **ТОВ «НОРМАКС-УКРАЇНА»**
м. Мелітополь, Україна

О. В. Шелютін
(підпис та прізвище)

Ваша на облік у ДОВ ТОР «ДЦ «ІСМВ»»
UA.032.D.0057-17
дата 23.11.2018

Informace

* Není k dispozici u všech modelů

Modely pro Ukrajinu

Systém hands-free telefonu
Modely s displejem audiosystému

http://www.mitsubishielectric.com/bu/automotive/doc/ukr/nr-000_ukr.pdf

справжнім [MITSUBISHI ELECTRIC CORPORATION SANDA WORKS] заявляє, що тип радіобладнання [NR-000] відповідає Технічному регламенту радіобладнання; повний текст декларації про відповідність доступний на веб-сайті за такою адресою:

[http://www.mitsubishielectric.com/bu/automotive/doc/ukr/nr-000_ukr.pdf]

Poštovní adresa: Mitsubishi Electric Corporation

2-3-33, Miwa, Sanda-city, Hyogo, 669-1513, Japan

Název výrobce: Mitsubishi Electric Corporation

Provozní frekvenční pásmo: 1 574,42–1 576,42 MHz
2 402–2 480 MHz

Maximální vyzářený výkon: 2,4 GHz: 12,15 dBm EIRP

Název dovozce: Pride Motor LLC

Poštovní adresa: 12, Sagaydachnogo Str., Kyiv, 04070, Ukraine

Modely pro Ukrajinu

Systém hands-free telefonu
Modely s barevným audiosystémem

<http://www.pioneer-car.eu/compliance>

[*] AVH-5568ZH, AVH-6968ZH

справжнім Pioneer заявляє, що тип радіобладнання [*] відповідає Технічному регламенту радіобладнання; повний текст декларації про відповідність доступний на вебсайті за такою адресою:

<http://www.pioneer-car.eu/compliance>

Poštovní adresa: Pioneer Corporation

28-8, Honkomagome 2-chome, Bunkyo-ku, Tokyo 113-0021, Japan

Název výrobce: Pioneer Corporation

Provozní frekvenční pásmo: 2 400–2 483,5 MHz

Maximální vyzářený výkon: +4 dBm

Název dovozce: Pride Motor LLC

Poštovní adresa: 12, Sagaydachnogo Str., Kyiv, 04070, Ukraine

ДЕКЛАРАЦІЯ ПРО ВІДПОВІДНІСТЬ № RTS.UKR.355-81/18

1. Радіобладнання (варієт, тип, номер партії чи серійний номер):
Пристрій автомобільної мультимедійної торгової марки HONDA моделей AVH-5568ZH, AVH-6968ZH з обладнанням радіоступню (інтерфейс передачі даних Bluetooth) та FM-привідом.

2. Найменування та адреса виробника або його уповноваженого представника:
Уповноважений представник - ТОВ "Радио Тест Стандарти", Україна, код ЄДРПОУ 39205151, 03115, м.Київ, вул. Ляйпська, 22-а, кв 135 (Довіреність "Пайонієр Корпорейшн" ("Pioneer Corporation"), Японія, від 27.09.2018).

3. Ця декларація відповідності видана під особисту відповідальність виробника ("Пайонієр Корпорейшн", 28-8, Хонкоматоме 2-чоме, Бункьо-ку, Токіо 113-0021, Японія) ("Pioneer Corporation", Японія (28-8, Honkomagome 2-chome, Bunkyo-ku, Tokyo 113-0021, Japan).

4. Об'єкт декларації (ідентифікація радіобладнання, яка дає змогу забезпечити його простежуваність; може включити кольорове чітке зображення у разі потреби для ідентифікації визначеного радіобладнання):
Пристрій автомобільної мультимедійної моделі AVH-5568ZH, AVH-6968ZH з обладнанням радіоступню (інтерфейс передачі даних Bluetooth) та FM-привідом.

5. Об'єкт декларації відповідає вимогам таких технічних регламентів:
Технічного регламенту радіобладнання;

6. Посилання на відомі стандарти з переліку національних стандартів, що були застосовані, або посилання на інші технічні специфікації, щодо яких декларується відповідність (з визначенням ідентифікаційного номера, версії та дати видання):

Пункт "Технічного регламенту радіобладнання"	Стандарти	Номер протоколу випробувань	Випробувальна лабораторія (вказати акредитаційну документацію інформація)
Загословані стандарти, які включені до "Переліку національних стандартів, відповідність яким надає гарантовану відповідність радіобладнанню суттєвого впливу"			
n.7			
Загословані стандарти, які не включені до "Переліку національних стандартів, відповідність яким надає гарантовану відповідність радіобладнанню суттєвого впливу"			
n.4, абзац 1	ДСТУ ЕР 68950-1:2018 (зіставно з нр. 1.2.3, 1.3.4, 1.7), ДСТУ ЕР 58385-2:07	7416 від 21.08.2018	ЩІ РІУ УЦДПРТ (01227)
n.4, абзац 2	ДСТУ ЕР 341 400-1:2014 (оп. 8.2, 8.3, 8.3.1) з урахуванням ДСТУ ЕТІС EN 301 400-3-2009, ДСТУ ЕТІС EN 301 400-3-2008	7416 від 21.08.2018	ЩІ РІУ УЦДПРТ (01227)
n.7	ДСТУ ЕР 55013-2:04 (н. 4.6), ДСТУ ЕТІС EN 300 228:2008	7416 від 21.08.2018	ЩІ РІУ УЦДПРТ (01227)

7. Призначений орган з оцінки відповідності ДЕРЖАВНОГО ПІДПРИЄМСТВА "УКРАЇНСЬКИЙ НАУКОВО-ДОСЛІДНИЙ ІНСТИТУТ РАДІО І ТЕЛЕБАЧЕННЯ"
Регістраційний номер: UA-TR-028
(найменування, ідентифікаційний номер згідно з реєстром призначених органів)

виконавця **ЄКСНОВІТОВУ ШІМУ**
(опис виконаних ним дій)



Information

Modely pro Ukrajinu

Systém hands-free telefonu
Modely s barevným audiosystémem

та видно сертифікат експертним типу № 2089-4-CET від 15.11.2018.

8. У відповідних випадках опис компонентів та аксесуарів, у тому числі програмного забезпечення, зазначеного радіобезпечного функціонує за призначенням і на яке поширюється дія декларації про відповідність:

Версія ПЗ (SW/FW version), на відміну на дотримання суттєвих вимог: 7.05;
Версія виробу (HW version), на відміну на дотримання суттєвих вимог: Ver 0.80;
Процесор, що виконує функції формування радіочастотних сигналів:
- Bluetooth CWX4754-A;
- FM-приймач TEF6680EN;

9. Додаткова інформація:
Підприємство-виробник:
- "Пайонієр Маньфакчурінг (Таїланд) Ко., Лтд.", Роджана Індустріал Парк, 1/31 Му' 5, Тамбол Канхам, Амфур У-Тай, Пратхакорнсіаоттхала 13210, Таїланд ("Pioneer Manufacturing (Thailand) Co., Ltd.", Rojana Industrial Park, 1/31 Moo 5, Tambol Kanham, Amphur U-Thai, Pratakornsiyothaya 13210, Thailand, Thailand);

Підписано від імені та за дорученням:
"Пайонієр Корпорейшн" ("Pioneer Corporation"), Японія,
уповноваженим представником - ТОВ "Радіо Тест Стандарт", Україна.

м.Київ, "15" листопада 2018 р.
(місце та дата підпису)

Директор
(посада)



(підпис)

Д. В. Шулян
(підписати від організації)

М.П.

Modely pro Ukrajinu

Adaptivní tempomat (ACC)* / Adaptivní tempomat (ACC) s asistentem pro jízdu v kolonách (LSF)* / systém pro zmírnění následků nehody (CMBS)

Poštovní adresa: Robert Bosch GmbH

Daimlerstr. 6 Gebaude 107/1

71229 Leonberg, Germany

Název výrobce: Robert Bosch GmbH

Provozní frekvenční pásmo: 76–77 GHz

Maximální vyzářený výkon: 28,7 dBm

Název dovozce: Pride Motor LLC

Poštovní adresa: 12, Sagaydachnogo Str., Kyiv, 04070, Ukraine

ДЕКЛАРАЦІЯ ПРО ВІДПОВІДНІСТЬ

- Радіобудова: Присрій автомобільний радіолокаційний т.м. «Bosch» моделі MRRevo14F.
- Найменування та адреса виробника: «Robert Bosch GmbH» (Daimlerstrasse 6, 71229, Leonberg, Germany) / «Роберт Босх ГмбХ» (Даймлерштрассе 6, 71229, Леонберг, Німеччина).
- Ця декларація відповідності видає під особисту відповідальність виробника.
- Об'єкт декларації: Присрій автомобільний радіолокаційний т.м. «Bosch» моделі MRRevo14F.
- Об'єкт декларації відповідає вимогам таких технічних регламентів:
 - Технічного регламенту радіобудови, затвердженого Постановою Кабінету Міністрів України від 24 травня 2017 р. №355.
- Посилання на відомі стандарти з переліку національних стандартів, що були застосовані, або посилання на інші технічні специфікації, щодо яких декларується відповідність:
 - EN 60958-1:2006; A11:2009; A1:2010; A12:2011;
 - ДСТУ EN 62311:2014 (EN 62311:2008, IDT);
 - ДСТУ EN 301 489-1:2014 (EN 301 489-1 V1.9.2, IDT);
 - ETSI EN 301 489-1 V2.2.0 (2017-03);
 - ETSI EN 301 489-51 V2.1.0 (2017-03);
 - ETSI EN 301 091-1 V2.1.1 (2017-03).
- Призначений орган з оцінки відповідності

ООВ «ОМЕГА» ТОВ «ВІ» «ОМЕГА» №UA.Т.109
(радіотехнічне, інформаційний апарат згідно з державним призначенням органів)

Виконав: оцінку відповідності за призначенням експертизи типу (модуль В) Технічного регламенту радіобудови та видав сертифікат експертизи типу: №UA.Т.109.R.9029-19 від 04.03.2019 р.

К. У відповідних випадках один компонентів та аксесуарів, у тому числі програмного забезпечення, заданих логотипу радіобудови функціонує за призначенням і на них поширюється дія декларації про відповідність:

- версія програмного забезпечення E3.3.

9. Додаткова інформація: Присрій автомобільний радіолокаційний т.м. «Bosch» моделі MRRevo14F, що виконується «Robert Bosch GmbH» (Daimlerstrasse 6, 71229, Leonberg, Germany) / «Роберт Босх ГмбХ» (Даймлерштрассе 6, 71229, Леонберг, Німеччина) на підприємствах:

- 1) «Robert Bosch GmbH» (Daimlerstrasse 6, 71229 Leonberg, Germany) / «Роберт Босх ГмбХ» (Мариупольштрассе 46, 72770 Роймаліцен (Кустерсрікен), Німеччина),
- 2) «Robert Bosch Elektronik Kft.» (Robert Bosch ut 1, 3000 Hatvan, Hungary) / «Роберт Босх Електроніка Кфт.» (Роберт Босх ут 1, 3000 Хатван, Угорщина),
- 3) «Bosch Automotive Products (Shenzhen) Co., Ltd. Shenzhen Branch, No.202 plant (No 17 Longmen Road, Hi-tech development zone, Wujiu District, Changzhou City, Jiangsu province, China)» / «Босх Автомобільні Продукти (Шеньчжень) Ко., Ліміт Чанчжоу Бранч, № 202 завод (№ 17 Лонгмен Роуд, Хай-тек розв'язання зона, Вуїу Дистрикт, Чанчжоу Місто, Делітаєньс провінція, Китай),
- 4) «Robert Bosch Sistemas Automotrices S.A de C.V.» (Zaragoza Plant, Av. Robert Bosch #1150, Parque Ind. Rio Virgen, Ciudad Juarez, Cd. Juarez, C.P. 32557, Mexico) / «Роберт Босх Системас Автомобільніс С-А де С-В» (Сарагоса Плант, Ав. Роберт Босх #1150, Парк Інд. Ріо В'єржен, С'їудад Хуарес, Чіхуахуа, С.І.Е. 32557, Мексика).

Підписано від імені виробника: ТОВ «АТК-11» (Україна, 63118, місто Київ, вулиця Паронова, 19, корпус 6, офіс 3; код ЄДРПОУ 37849004).

м. Київ, Україна
влада м. Києва

04 Березня 2019 р.

Директор (підпис)  Д.С. Терешченко (підпис та прізвище)

 М.П.

ВІСЬОБЕРТЗИ ПРОВОДНО
ООВ «ОМЕГА» ТОВ «ВІ»
Згідно з вимогами стат. 14, 15 стат. 16
№ 355, 2017 р. 03-03-03

Informace

* Není k dispozici u všech modelů

Modely pro Ukrajinu

Systém detekce objektů v mrtvém úhlu * / Monitor kříž. vozidel *

<https://www.veoneer.com/en/regulatory>

Společnost Veoneer potvrzuje, že zařízení č. 6234734 (24 Ghz, úzkopásm.) je zahrnuté v osvědčení o shodě (CoC, viz příloha) vydaném v souladu s technickým předpisem (TR) Ukrajiny č. 355. Osvědčení bylo vydáno 21. června 2018 a platí jeden kalendářní rok, do 20. června 2019. Prohlášení o shodě (DoC) je nezbytné získat nejpozději do 1. dubna 2019. Naše žádost o prohlášení o shodě k uvedenému předpisu byla odeslána příslušnému certifikačnímu orgánu. Zařízení č. 6234734 lze před vydáním prohlášení o shodě prodávat na základě výše uvedeného osvědčení CoC do 1. dubna 2019.

Poštovní adresa: Veoneer US, Inc.

26545 American Drive

Southfield, Michigan, 48034

USA

Název výrobce: Veoneer US, Inc.

Provozní frekvenční pásmo: 24,125 GHz

Maximální vyzářený výkon:

- robocna частота, ГГц 24,125;

- пікова еквівалентна ізотропно-випромінювальна потужність (е.і.р.р.), мВт (дЪм) 100 (20);

-клас випромінювання 180MPON;

-ширина смуги частот випромінювання передавача на рівні мінус 30 дБ - контрольна, не більше, МГц 250;

Název dovozce: Pride Motor LLC

Poštovní adresa: 12, Sagaydachnogo Str., Kyiv, 04070, Ukraine

veoneer

ДЕКЛАРАЦІЯ ПРО ВІДПОВІДНІСТЬ № VEONEER.UKR.355-1/18

1. Радіобудівництво (виріб, тип, номер партії чи серійний номер)
Пристрій безпечного перестроювання автомобільної радіолокаційної (24 GHz SRR Narrowband) моделі 6234734

2. Найменування та адреса виробника або його уповноваженого представника
Виробник: "Вео́нер ЮЕс, Інк.", 26545 American Drive, Southfield, Michigan 48034, США ("Veoneer US, Inc.", 26545 American Drive, Southfield, Michigan 48034, USA)

3. Ця декларація відповідності видана під особистою відповідальністю виробника
"Вео́нер ЮЕс, Інк.", 26545 American Drive, Southfield, Michigan 48034, США ("Veoneer US, Inc.", 26545 American Drive, Southfield, Michigan 48034, USA)

4. Об'єкт декларації (ідентифікація радіобудівництва, яка дає змогу забезпечити його простежуваність; може включати кольорове чітке зображення у разі потреби для ідентифікації зазначеного радіобудівництва)
Пристрій безпечного перестроювання автомобільної радіолокаційної (24 GHz SRR Narrowband) моделі 6234734

5. Об'єкт декларації відповідає вимогам таких технічних регламентів:
Технічного регламенту радіобудівництва;

6. Посилання на відомі стандарти з переліку національних стандартів, якщо вони застосовані, або посилання на інші технічні специфікації, якщо вони декларують відповідність (в зазначеному ідентифікаційному номері, версії та дати видання):

Пункти "Технічного регламенту радіобудівництва"	Стандарти	Номер протоколу випробувань	Випробувальна лабораторія (адресат акредитації) та контактна інформація
Застосовані стандарти, що включені до "Переліку національних стандартів, відповідність яким вказує пропозиція відповідності радіобудівництва суттєвою мовою"			
н.7	-	-	-
Застосовані стандарти, що не включені до "Переліку національних стандартів, відповідність яким вказує пропозиція відповідності радіобудівництва суттєвою мовою"			
н.6, абзац 1	ДСТУ EN 60958-1:2015 (en, 1.2.3, 1.2.4, 1.7), ДСТУ EN 62311:2014	7304 від 18.06.2018	ВЦ РІТ УНДІРТ (31227)
н.6, абзац 2	ДСТУ EN 301 489-1:2014 (en, 8.2, 9.2, 9.3) (у разі узагальнення) ДСТУ ETSI EN 301 489-3:2009	7304 від 18.06.2018	ВЦ РІТ УНДІРТ (31227)
	ДСТУ ETSI EN 302 288-2:2015	7304 від 18.06.2018	ВЦ РІТ УНДІРТ (31227)

Veoneer US, Inc.
26545 American Drive
Southfield, Michigan 48034
USA

Phone: +1 248 223-0080
Fax: +1 248 223-0033
www.veoneer.com

Modely pro Ukrajinu

Systém detekce objektů v mrtvém úhlu* / Monitor kříž. vozidel*

7. Призначений орган з оцінки відповідності ДЕРЖАВНОГО ПІДПРИЄМСТВА
 "УКРАЇНСЬКИЙ НАУКОВО-ДОСЛІДНИЙ ІНСТИТУТ РАДІО І ТЕЛЕБЕЧЕННЯ".
 Реєстрацій номер: ІА, ТР 028
 (назва/адреса, ідентифікаційний номер згідно з реєстром призначених органів)
 виконавця: ВІСІВІАТІВКА ТІВІУ
 (імя виконавця/її імя)
 та видав сертифікат експертизи типу № 2288.1-CET від 08.02.2019

8. У відповідних випадках опис компонентів та аксесуарів, у тому числі програмного забезпечення, за якими маючи радіобезпечності функціонує та призначення і на яке посилається ця декларація про відповідність.
 Версія виконавця виробу (HW version), яка відповідає на дотримання суттєвих аспектів CEI;

9. Додаткова інформація -

Написано під імені та за дорученням:
 "Voovip KOO, Inc." ("Voovip US, Inc."), США

Свердліва, Місріан (Sverdliva, Michigan) 19 лютого 2019 р.
 (імя та дата підпису)

Директор
 (імя)
 M.P.

 (імя)
 Claire O'Neill
 (імя та прізвище)

 Let the State of Michigan
 know that I, Michelle D'Amico
 Secretary of State
 My Commission Expires 03/31/2021
 (імя та прізвище)
 19/2/2019

Modely pro Ukrajinu

Tuner

<https://service.panasonic.ua/>

справжнім Panasonic Corporation заявляє, що тип радіобладнання CQ-TH28E0AJ, CQ-RH26R0TX відповідає Технічному регламенту радіобладнання; повний текст декларації про відповідність доступний на веб-сайті за такою адресою:

<https://service.panasonic.ua/>

(розділ «Технічне регулювання»)

моделі; CQ-TH28E0AJ, CQ-RH26R0TX

Poštovní adresa: Panasonic Corporation

4261 Ikonobe-cho, Tsuzuki-ku, Yokohama City, 224-8520, Japan

Název výrobce: Panasonic Corporation

Název dovozce: Pride Motor LLC

Poštovní adresa: 12, Sagaydachnogo Str., Kyiv, 04070, Ukraine

Modely pro Ukrajinu

Bezdrátová nabíječka *

Poštovní adresa: OMRON Automotive Electornics, Co. Ltd.
 6368 Nenjozaka, Okusa, Komaki, Aichi 485-0802, Japan
 Název výrobce: OMRON Automotive Electornics, Co. Ltd.
 Provozní frekvenční pásmo: 0,111 MHz, 0,114 MHz
 Maximální vyzářený výkon: 0,111 MHz : 65,5 dBuV/m (3 m)
 0,114 MHz : 62,8 dBuV/m (3 m)
 Název dovozce: Pride Motor LLC
 Poštovní adresa: 12, Sagaydachnogo Str., Kyiv, 04070, Ukraine

ДЕКЛАРАЦІЯ ПРО ВІДПОВІДНІСТЬ № R15.UKR.355-176/19

1. Радіобладиння (марк, тип, номер партії чи серійний номер):
 Пристрій зарядний бездротовий торговельної марк **OMRON** моделі **GFM-H001**.

2. Найменування та адреса виробника або його уповноваженого представника:
 Уповноважений представник - ТОВ "Радіо Тест Стандарт", Україна, код ЄДРПОУ 39205151, 03115, м. Київ, вул. Львівська, 22-а, к. 135. (Довіреність "Омрон Електронікс Електронікс Ко., Лтд., Іве Офіс" ("OMRON Automotive Electronics Co., Ltd, Iida Office"), Японія, від 02.08.2018).

3. Ця декларація відповідності видана на основі відповідальності виробника:
 "OMRON Аутомотів Електронікс Ко., Лтд.", 6368 Ненъюзакa, Окуса, місто Комакі, префектура Аїчі, 485-0802, Японія ("OMRON Automotive Electronics Co., Ltd.", 6368 Nenjozaka, Okusa, Komaki city, Aichi-pref. 485-0802, Japan).

4. Об'єкт декларації (ідентифікація радіобладиння, яка дає змогу забезпечити його простежуваність; може включити кольорове чітке зображення у разі потреби для ідентифікації замовленою радіобладиння):
 Пристрій зарядний бездротовий моделі GFM-H001.

5. Об'єкт декларації відповідає вимогам таких технічних регламентів:
 Технічного регламенту радіобладиння;

6. Посилання на вітчизняні стандарти з переліку національних стандартів, що були застосовані, або посилання на інші технічні специфікації, щодо яких декларуються відповідність (з зазначенням ідентифікаційного номера, версії та дати видання):

Проекту "Технічного регламенту радіобладиння"	Стандарт	Номер протоколу випробувань	Випробувальна лабораторія (адреса акредитації/ посилання на інформацію)
Застосовані стандарти, що належать до "Переліку національних стандартів, відповідність яким надає гарантію відповідності радіобладиння суттєвим вимогам"			
n.7	-	-	-
Застосовані стандарти, що не включені до "Переліку національних стандартів, відповідність яким надає гарантію відповідності радіобладиння суттєвим вимогам"			
n.6, абзац 1	ДСТУ EN 62368-1:2017 (тільки Додаток F), ДСТУ EN 62364:2014	8355 від 24.07.2019	ВЦ РІТ УНДІРТ (Н227)
n.6, абзац 2	ДСТУ ІN 301 489-1:2014 (м. 8.2, 9.2, 9.3) (з урахуванням ДСТУ ІSN EN 301 489-3:2009)	8355 від 24.07.2019	ВЦ РІТ УНДІРТ (Н227)
n.7	ДСТУ ІSN EN 300 336-2:2015	8355 від 24.07.2019	ВЦ РІТ УНДІРТ (Н227)

7. Призначений орган з оцінки відповідності ДЕРЖАВНОГО ПІДПРИЄМСТВА "УКРАЇНСЬКИЙ НАУКОВО-ДОСЛІДНИЙ ІНСТИТУТ РАДІО І ТЕЛЕБІСЧЕННЯ",
 Реєстраційний номер: UA_TR.028
 (найменування ідентифікаційний номер згідно з реєстром призначених органів)
 виконав експертних функцій (опис вказових чині дів)
 та видав сертифікат експертних типу № 2037.14-СЕТ від 08.08.2019.



Informace

* Není k dispozici u všech modelů

Modely pro Ukrajinu

Bezdrátová nabíječka*

8. У відповідних випадках опис компонентів та аксесуарів, у тому числі програмного забезпечення, завдяки якому радіоблакування функціонує за призначенням і на яке поширяється дія декларації про відповідність:

Версія ПЗ (SW/FW version), яка впливає на дотримання суттєвих вимог: CPU1:000600, CPU2:010505;
Версія виконавчої версії (HW version), яка впливає на дотримання суттєвих вимог: 1.00;
Процесор, що виконує функції формування радіочастотних сигналів: WCT1001A (LQFP-chip);

9. Додаткова інформація:

Адреса виробництва:
Кірібаїші, місто Іда, префектура Наґано, 399-2565, Японія
(Kiribayashi, Iida-city, Nagano-Prefecture 399-2565 Japan).

Підписано від імені та за дорученням:

"Омрон Отомотів Електронікс Ко., Лтд., Іде Офіс" ("OMRON Automotive Electronics Co., Ltd., Iida Office"), Японія, уповноваженим представником - ТОВ "Радіо Тест Стандарт",

м. Київ, "08" серпня 2019 р.
(місце та дата видачі)

Директор
(посада)

М.П.

Д.В. Шуман
(підпис та прізвище)



Modely pro Izrael

Vysílač dálkového ovládání* / Systém imobilizéru*

א. השימוש במכשיר הינו על בסיס "משני" ופטור מרשיון הפעלה אלחוטי.
 כלומר – לא מוגן מהפרעות וללא הפרעה למערכות אחרות הפועלות כדין.
 ב. רק "בפעולת בזק" לשימוש עצמי של הלקוח בלבד, הציוד פטור מרשיון הפעלה אלחוטי.
 מתן "שרות בזק" לצד ג' מחייב רשיון מיוחד ממשרד התקשורת.
 ג. אסור להחליף את האנטנה המקורית של המכשיר, ולא לעשות בו כל שינוי טכני אחר.

Systém bezklíčového vstupu*

לפני השייך ידאג היבואן שעל אריזה חיצונית של המוצר יודבק מדבקה, בה יהיה רשום כי:
 א. השימוש במכשיר הינו על בסיס "משני" ופטור מרשיון הפעלה אלחוטי.
 כלומר - לא מוגן מהפרעות וללא הפרעה למערכות אחרות הפועלות כדין.
 ב. רק "בפעולת בזק" לשימוש עצמי של הלקוח בלבד, הציוד פטור מרשיון הפעלה אלחוטי.
 מתן "שרות בזק" לצד ג' מחייב רשיון מיוחד ממשרד התקשורת.
 ג. אסור להחליף את האנטנה המקורית של המכשיר, ולא לעשות בו כל שינוי טכני אחר.

Systém hands-free telefonu*

א. נקודות הגישה תחיה מיועדת אך ורק כחיבור משתמש המצוי בתצרים מתוחמים (דוגמת בית, בית עסק, מתחם שדה תעופה, קמפוס אוניברסיטאי וכיו"ב).
 ב. לצורך גישה לאינטרנט, נקודת הגישה תקשור מוחץ לתצרים אך ורק אל בעל רישיון למתן שירות גישה לאינטרנט (ISP), לחץ-ספק אינטרנט). הקישור לספק אינטרנט חיה אך ורק באמצעות קו תקשורת נתונים המסופק בידי בעל רישיון למתן שירותי תקשורת.
 ג. קישור נקודת הגישה מוחץ לתצרים לצורך תקשורת נתונים ייעשה באמצעות תשתיות של בעל רישיון מתאים.
 ד. לצורך שרות לצד ג' נדרש רישיון נוסף מאגף הנדסה ורישוי (משרד התקשורת).

Systém detekce objektů v mrtvém úhlu* / Monitor kříž. vozidel*

א. השימוש במכשיר פטור מרשיון הפעלה אלחוטי,
 לא מוגן מהפרעות וללא הפרעה למערכות אחרות הפועלות כדין.
 ב. רק "בפעולת בזק" לשימוש עצמי של הלקוח בלבד, הציוד פטור מרשיון הפעלה אלחוטי.
 מתן "שרות בזק" לצד ג' מחייב רשיון מיוחד ממשרד התקשורת.
 ג. אסור להחליף את האנטנה המקורית של המכשיר, ולא לעשות בו כל שינוי טכני אחר.

Adaptivní tempomat (ACC)* / Adaptivní tempomat (ACC) s asistentem pro jízdu v kolonách (LSF)* / systém pro zmírnění následků nehody (CMBS)

10. תבואים מיוחדים והצגת המסדר:

Mid range Radar sensor for vehicles (MRR)

לפני השייך ידאג היבואן שעל אריזה חיצונית של המוצר יודבק מדבקה, בה יהיה רשום מס.תאישור וכן:
 א. השימוש במכשיר הינו על בסיס "משני" ופטור מרשיון הפעלה אלחוטי.
 כלומר - לא מוגן מהפרעות וללא הפרעה למערכות אחרות הפועלות כדין.
 ב. רק "בפעולת בזק" לשימוש עצמי של הלקוח בלבד, הציוד פטור מרשיון הפעלה אלחוטי.
 מתן "שרות בזק" לצד ג' מחייב רשיון מיוחד ממשרד התקשורת.
 ג. אסור להחליף את האנטנה המקורית של המכשיר, ולא לעשות בו כל שינוי טכני אחר.

* Není k dispozici u všech modelů

EC Declaration of Conformity



1. The undersigned, Mr. Ryoichi Hiraki, representing the manufacturers, herewith declares that the machinery described below fulfills all the relevant provisions of:
 • The EC-directive 2006/42/EC on machinery

2. Description of the machinery
 a) Generic denomination: Pantograph jack
 b) Function: lifting motor vehicle

c) Model	d) Type
SNB	Honda Type-A
SJD	Honda Type-B
SZA	Honda Type-C
SAH	Honda Type-D
TP6	Honda Type-G
TSA	Honda Type-I
T2V	Honda Type-J
TNY	Honda Type-K

3. Manufacturer (1) : Honda Type-A/B/C/G/I/K
 RIKENKAKI CO., LTD.
 5-6-12 Chiyoda Sakado-shi,
 Saitama 350-0214
 JAPAN

4. Manufacturer (2) : Honda Type-D/J
 CHANGZHOU RIKENSEKO MACHINERY CO., LTD.
 No. 5 Xinlin Road, Zhonglou Changzhou,
 Jiangsu CHINA

5. Legal person authorised to compile the technical file :
 Honda Motor Europe Ltd Belgian Branch
 p/a Honda Motor Europe Ltd – Aalst Office
 Wijngaardveld 1 (Noord Y)
 B 9300 Aalst (Belgium)

6. References to harmonized standards	7. Other standards or specifications
EN1494:2000+A1:2008	-

8. Done at: Saitama, Japan
 9. Date: 1 December, 2009

Ryoichi Hiraki
 Ryoichi Hiraki
 President of RIKENKAKI CO., LTD.
 President of CHANGZHOU RIKENSEIKO
 MACHINERY CO., LTD.

Note: This declaration becomes invalid, if technical or operational modifications are introduced without the manufacturers consent.

Deutsch (German)

EG-Konformitätserklärung
 1. Der Unterzeichner, Herr Ryoichi Hiraki, Vertreter der Hersteller, erklärt hiermit, dass die unten beschriebenen Maschinen den relevanten Bestimmungen von folgender Richtlinie entsprechen:
 •EG-Richtlinie 2006/42/EC für Maschinen
 2. Beschreibung der Maschine
 a) Allgemeine Bezeichnung : Scherenwagenheber
 b) Funktion : Anhebung des Kraftfahrzeugs
 c) Modell d) Typ
 3. Hersteller (1)
 4. Hersteller (2)
 5. Juristische Person, die bevollmächtigt ist, die technische Datei zu erstellen
 6. Bezug auf Standardübereinstimmungen
 7. Andere Standards oder Spezifikationen
 8. Ausgestellt in 9. Datum

Français (French)

Déclaration de conformité CE
 1. Le soussigné, M. Ryoichi Hiraki, représentant les fabricants, déclare par la présente que les machines décrites ci-dessous satisfont toutes les dispositions pertinentes de:
 •La Directive CE 2006/42/EC concernant les machines
 2. Description des machines
 a) Dénomination générique : Cric pantographe
 b) Fonction : levage de véhicule à moteur
 c) Modèle d) Type
 3. Fabricant (1)
 4. Fabricant (2)
 5. Personne morale habilitée à compiler le fichier technique
 6. Références aux normes harmonisées
 7. Autres normes ou spécifications
 8. Fait à 9. Date

Nederland (Dutch)

EG-conformiteitsverklaring
 1. De ondergetekende, dhr. Ryoichi Hiraki, die de fabrikanten vertegenwoordigt, verklaart hierbij dat de hieronder beschreven machine voldoet aan alle relevante voorschriften van:
 •De EG-richtlijn 2006/42/EG voor machines
 2. Beschrijving van de machine
 a) Generieke benaming : Pantograafkrik
 b) Functie : Motorvoertuig opheffen
 c) Model d) Type
 3. Fabrikant (1)
 4. Fabrikant (2)
 5. Rechtspersoon geautoriseerd voor de samenstelling van het technische dossier
 6. Referentie geharmoniseerde normen
 7. Andere normen of specificaties
 8. Plaats 9. Datum

Dansk (Danish)

EF-overensstemmelseserklæring
 1. Undertegnede, hr. Ryoichi Hiraki, som repræsenterer producenterne, erklærer hermed, at de herunder beskrevne maskiner overholder alle de relevante bestemmelser i:
 •Maskindirektivet, EU-direktiv 2006/42/EF
 2. Beskrivelse af maskinerne
 a) Generisk betegnelse : Saksedonkraft
 b) Funktion : Til at løfte motorkøretøj
 c) Model d) Type
 3. Producent (1)
 4. Producent (2)
 5. Juridisk person med bemyndigelse til at udarbejde den tekniske fil
 6. Henvisninger til harmoniserede standarder
 7. Andre standarder eller specifikationer
 8. Sted 9. Dato

<p>Italiano (Italian) Dichiarazione CE di Conformità 1. Il sottoscritto, Sig. Ryoichi Hiraki, rappresentante delle fabbriche, dichiara che il veicolo sotto riportato è conforme alle disposizioni pertinenti alla: •Direttiva 2006/42/CE relative agli autoveicoli 2. Descrizione della vettura a) Denominazione generica : Martinetto a pantografo b) Funzione : sollevamento veicolo a motore c) Modello d) Tipo 3. Fabbrica (1) 4. Fabbrica (2) 5. Legale autorizzato a costituire il fascicolo tecnico 6. Riferimento norme standard 7. Altre norme e specifiche 8. Eseguito a 9. Data</p>	<p>Ελληνικά (Greek) Δήλωση Συμμόρφωσης ΕΚ 1. Ο υπογεγραμμένος, κ. Ryoichi Hiraki, ως εκπρόσωπος των κατασκευαστών, δηλώνει δια του παρόντος ότι το μηχανήμα που περιγράφεται παρακάτω πληροί όλες τις σχετικές διατάξεις της: •Κοινοτικής Οδηγίας 2006/42/ΕΚ σχετικά με μηχανήματα 2. Περιγραφή του μηχανήματος α) Συνήθης ονομασία : Γρύλος αυτοκινήτου β) Λειτουργία : Ανύψωση μηχανοκίνητων οχημάτων γ) Μοντέλο δ) Τύπος 3. Κατασκευαστής (1) 4. Κατασκευαστής (2) 5. Νομικό πρόσωπο εξουσιοδοτημένο για τη σύνταξη του τεχνικού φακέλου 6. Αναφοράς στα εναρμονισμένα πρότυπα 7. Άλλα πρότυπα ή προδιαγραφές 8. Συντάχθηκε στη 9. Ημερομηνία</p>	<p>Suomi / Suomen kieli (Finnish) EY Vaatimustenmukaisuusvakuutus 1. Allekirjoittanut, Mr. Ryoichi Hiraki, valmistajan edustaja, vakuuttaa täten, että alla kuvattu laite täyttää kaikki seuraavissa säännöksissä annetut asianmukaiset velvoitteet: •Koneita koskeva EY-direktiivi 2006/42/EC 2. Laiteen kuvaus a) Yleisnimike : Saksinosturi b) Käyttötarkoitus : moottoriajoneuvon nostaminen c) Malli d) Tyyppi 3. Valmistaja (1) 4. Valmistaja (2) 5. Teknisen tiedoston kokoamiseen valtuutettu oikeushenkilö 6. Yhdenmukaistettujen standardien viitetiedot 7. Muut standardit tai tiedot 8. Paikka 9. Päiväys</p>	<p>Čeština (Czech) ES - Prohlášení o shodě 1. Niže podepsaný Ryoichi Hiraki jako zástupce výrobce, tímto prohlašuje, že uvedené strojní zařízení splňuje příslušné požadavky Směrnice evropské komise 2006/42/EC pro strojní zařízení. 2. Popis strojního zařízení a) Obecný název : nůžkový zvedák b) Funkce : zvedání motorových vozidel c) Model d) Typ 3. Výrobce (1) 4. Výrobce (2) 5. Právnícká osoba oprávněná k předložení technické dokumentace 6. Odkazy na harmonizované normy 7. Jiné normy nebo specifikace 8. Místo 9. Datum</p>
<p>Português (Portuguese) Declaração de Conformidade CE 1. O abaixo-assinado, Ryoichi Hiraki, representando os fabricantes através desta, declara que a maquinaria descrita abaixo cumpre todas as disposições referentes à: •Directiva 2006/42/CE, sobre máquinas. 2. Descrição da maquinaria a) Denominação genérica : Macaco de tesoura b) Função : Elevação de veículo motor c) Modelo d) Tipo 3. Fabricante (1) 4. Fabricante (2) 5. Pessoa jurídica autorizada a compilar o processo técnico 6. Referências às normas harmonizadas 7. Outras normas ou especificações 8. Elaborado em 9. Data</p>	<p>Svenska (Swedish) EG-försäkran om överensstämmelse 1. Undertecknad representant för tillverkaren, Mr. Ryoichi Hiraki, försäkrar härmed att den nedan beskrivna maskinutrustningen uppfyller alla tillämpliga bestämmelser i: •EU:s maskindirektiv 2006/42/EG 2. Beskrivning av maskinutrustningen a) Generisk benämning : Saxdomkraft b) Funktion : Lyft av motorfordon c) Modell d) Typ 3. Tillverkare (1) 4. Tillverkare (2) 5. Juridisk person behörig att sammanställa den tekniska dokumentationen 6. Hänvisningar till harmoniserade normer 7. Övriga normer eller specifikationer 8. Utfärdad i 9. Datum</p>	<p>Polski (Polish) Deklaracja zgodności WE 1. Niżej podpisany, Pan Ryoichi Hiraki, reprezentujący producentów, niniejszym oświadcza, że opisane poniżej urządzenie jest zgodne z wszystkimi stosownymi postanowieniami: •Dyrektywy maszynowej Wspólnoty Europejskiej 2006/42/WE 2. Opis urządzenia a) Nazwa ogólna : podnośnik nożycowy b) Przeznaczenie : podnoszenie pojazdów silnikowych c) Model d) Typ 3. Producent (1) 4. Producent (2) 5. Osoba prawna upoważniona do kompilacji dokumentacji technicznej 6. Odniesienie do zharmonizowanych norm 7. Inne normy lub specyfikacje 8. Sporządzono w 9. Data</p>	<p>Slovenčina (Slovak) ES vyhlásenie o zhode 1. Podpísaný Ryoichi Hiraki, zástupca výrobcov, týmto vyhlasuje, že nižšie opísané strojové zariadenie spĺňa všetky príslušné ustanovenia tejto smernice: •Smernica 2006/42/ES o strojových zariadeniach 2. Opis strojového zariadenia a) Generické určenie : pantografický zdvíhák b) Funkcia : zdvíhanie motorových vozidiel c) Model d) Typ 3. Výrobca (1) 4. Výrobca (2) 5. Autorizovaný zástupca schopný predložiť technickú dokumentáciu 6. Odkazy na harmonizované normy 7. Iné normy alebo požiadavky 8. Miesto 9. Dátum</p>

<p>Magyar (Hungarian) EK megfelelési nyilatkozat</p> <p>1. Alulírott, Mr. Ryoichi Hiraki, a gyártók képviselőjében ezennel kijelenti, hogy az alább megnevezett gép teljesíti: *a gépekre vonatkozó 2006/42/EK irányelv összes vonatkozó előírását:</p> <p>2. A gép leírása a) Általános megnevezés : ollós emelő b) Rendeltetés : gépkocsiemelő c) Modell d) Típus 3. Gyártó (1) 4. Gyártó (2)</p> <p>5. A műszaki dokumentáció összeállítására meghatalmazott jogi személy 6. Harmonizált szabványhivatkozások 7. Egyéb szabványok vagy műszaki jellemzők 8. Kiállítás helye 9. Kiállítás dátuma</p>	<p>Eesti (Estonian) EÜ vastavuseklaratsioon</p> <p>1. Tootjate esindaja hr. Ryoichi Hiraki kinnitab käesolevaga, et allpool kirjeldatud seadmed vastavad järgmise õigusakti kõigile asjakohastele sätetele: *EÜ masinadirektiiv 2006/42/EÜ</p> <p>2. Seadmete kirjeldus a) Üldnimetus : kaärtungraud b) Funktsioon : mootorsõiduki tõstmise c) Mudel d) Tüüp 3. Tootja (1) 4. Tootja (2)</p> <p>5. Juriidiline isik, kes on volitatud koostama tehnilist toimet 6. Viited harmoneeritud standarditele 7. Muud standardid ja spetsifikatsioonid 8. Koht 9. Kuupäev</p>	<p>Български (Bulgarian) ЕС декларация за съответствие</p> <p>1. Допълнителният г-н Рьоичи Хираки, представляващ производителите, декларирам с настоящата, че машината описана по-долу напълно изпълнява всички съответни разпоредби на: *Европейската директивата 2006/42/ЕС за машиностроенето</p> <p>2. Описание на машината a) Генерично наименование : Пантографен крик b) Функция : повдигане на моторни превозни средства c) Модел d) Тип 3. Производител (1) 4. Производител (2) 5. Юридическо лице упълномощено да състави техническия файл 6. Препратки към хармонизирани стандарти 7. Други стандарти или спецификации 8. Изготвено в 9. Дата</p>	<p>Român (Romanian) Declarație de conformitate CE</p> <p>1. Subsemnatul Ryoichi Hiraki, reprezentant al producătorilor, declar prin prezenta că utilajul descris mai jos respectă toate prevederile relevante ale: *Directivei CE 2006/42/CE referitoare la mașini</p> <p>2. Descrierea utilajului a) Denumire generică : Cric tip pantograf b) Funcție : ridicarea vehiculelor cu motor c) Model d) Tip 3. Producător (1) 4. Producător (2) 5. Persoana juridică autorizată să redacteze fișierul tehnic 6. Trimiteri la standardele armonizate 7. Alte standarde sau specificații 8. Intocmită în 9. Data</p>
<p>Latviešu (Latvian) EK paziņojums par atbilstību</p> <p>1. Zemāk parakstījis Ryoichi Hiraki, kas pārstāv ražotājus, ar šo paziņo, ka zemāk aprakstītā mašīna atbilst piemērojamām šīs direktīvas prasībām: *EK Mašīnu direktīva 2006/42/EK</p> <p>2. Mašīnas apraksts a) Vispārīgs apzīmējums : Vītnes domkrats b) Funkcija : Spēkratlu celšana c) Modelis d) Tips 3. Ražotājs (1) 4. Ražotājs (2) 5. Juridiskā persona, kas pilnvarota apkopot tehnisko failu 6. Atsaucies uz harmonizētajiem standartiem 7. Citi standarti vai specifikācijas 8. Vieta 9. Laiks</p>	<p>Slovensčina (Slovenian) Izjava o skladnosti ES</p> <p>1. Podpisani g. Ryoichi Hiraki, ki zastopa proizvajalce, s tem izjavlja, da naprava, ki je opisana spodaj, izpolnjuje vse relevantne določbe: *Direktive o napravah 2006/42/ES</p> <p>2. Opis naprave a) Generično ime : Pantografski dvigalnik b) Funkcija : dvigovanje motornega vozila c) Model d) Tip 3. Proizvajalec (1) 4. Proizvajalec (2) 5. Pravna oseba, ki je upravičena do sestave tehničnega dokumenta 6. Reference glede harmoniziranih standardov 7. Drugi standardi ali specifikacije 8. Ustvarjeno v/na 9. Datum</p>	<p>Türk (Turkish) AT Uygunluk Beyanı</p> <p>1. Aşağıda imzası bulunan Sn. Ryoichi Hiraki, imalatçıları temsil, tarif edilen makinelerin aşağıda adı geçen yönetmelğin ilgili hükümlerine uygun olduğunu beyan eder: *AT makine direktifi 2006/42/EC</p> <p>2. Makinelerin tanımı a) Jenerik adı : Pantograf krikö b) İşlevi : motorlu taşıtları kaldırma c) Model d) Tür 3. İmalatçı (1) 4. İmalatçı (2) 5. Teknik dosyayı düzenlemeye yetkili tüzel kişi 6. Uymlaştırılmış standartlara atfilar 7. Diğer standartlar ya da şartnamele 8. Düzenlendiği yer 9. Tarih</p>	<p>Íslenska (Icelandic) EB-samræmisvísirfýsing</p> <p>1. Undirritaður, herra Ryoichi Hiraki, fulltrúi framleiðanda, lýsir yfir að vélbúnaðinum, sem lýst er hér að neðan, uppfyllir öll viðeigandi ákvaði: *EB-tilskipunarinnar 2006/42/EC um vélbúnað</p> <p>2. Lýsing á vélbúnaðinum a) Almenn heiti : Tviarma ljakkur b) Hlutverk : að lyfta vélknúnum ökutækjum c) Gerð d) Tegund 3. Framleiðandi (1) 4. Framleiðandi (2) 5. Lögaðili sem hefur heimild að taka saman tækniskjal 6. Tilvisanir í samhæfða staðla 7. Aðrir staðlar eða tæknilýsingar 8. Staður 9. Dagsetning</p>

<p>Español (Spanish) Declaración de Conformidad CE</p> <p>1. El abajo firmante, Sr. Ryoichi Hiraki, en representación de los fabricantes, por la presente declara que la maquinaria descrita a continuación cumple con las disposiciones aplicables de: •La directiva 2006/42/CE relativa a maquinarias</p> <p>2. Descripción de la maquinaria</p> <p>a) Denominación genérica : Gato pantográfico</p> <p>b) Función : Elevación de vehículo automotor</p> <p>c) Modelo d) Tipo</p> <p>3. Fabricante (1)</p> <p>4. Fabricante (2)</p> <p>5. Persona jurídica autorizada para recopilar el archivo técnico</p> <p>6. Referencias de normas armonizadas</p> <p>7. Otras normas o especificaciones</p> <p>8. Elaborada en 9. Fecha</p>	<p>Norsk (Norwegian) EF-samsvarserklæring</p> <p>1. Undertegnede, Ryoichi Hiraki, som representerer produsentene, erklærer herved at maskinen beskrevet nedenfor oppfyller alle relevante bestemmelser i: •EU-maskindirektiv 2006/42/EU</p> <p>2. Beskrivelse av maskineriet</p> <p>a) Generisk betegnelse : Pantografjekk (biljekk)</p> <p>b) Funksjon : løfting av motorjørerøyer</p> <p>c) Modell d) Type</p> <p>3. Produsent (1)</p> <p>4. Produsent (2)</p> <p>5. Juridisk person med fullmakt til å utarbeide den tekniske dokumentasjonen</p> <p>6. Henvisninger til harmoniserte standarder</p> <p>7. Andre standarder eller spesifikasjoner</p> <p>8. Utarbeidet i 9. Dato</p>
<p>Lietuvių kalba (Lithuanian) EB atitikties deklaracija</p> <p>1. Toliau pasirašęs gamintojų atstovas Ryoichi Hiraki deklaruoja, kad toliau aprašytoji įranga atitinka visas atitinkamas nuostatas, išdėstytas: •EB Direktyvoje 2006/42/EB dėl mašinų</p> <p>2. Įrangos aprašymas</p> <p>a) Bendras pavadinimas : pantografo kėliklis</p> <p>b) Funkcija : motorinės transporto priemonės kėlimas</p> <p>c) Modelis d) Tipas</p> <p>3. Gamintojas (1)</p> <p>4. Gamintojas (2)</p> <p>5. Juridinis asmuo, įgaliotas sudaryti techninę bylą</p> <p>6. Nuoroda į hygiavertius standartus</p> <p>7. Kiti standartai arba specifikacijos</p> <p>8. Atlikta 9. Data</p>	<p>Hrvatski (Croatian) Izjava o sukladnosti EK</p> <p>1. Ja, dolje potpisani Ryoichi Hiraki, predstavnik proizvođača, ovime izjavljujem da su strojevi opisani u nastavku sukladni s bitnim odredbama: •Direktive 2006/42/EZ Europskog parlamenta i vijeća o strojevima</p> <p>2. Opis stroja</p> <p>a) Generički naziv : pantografska dizalica</p> <p>b) Funkcija : podizanje motornog vozila</p> <p>c) Model d) Tip</p> <p>3. Proizvođač (1)</p> <p>4. Proizvođač (2)</p> <p>5. Pravna osoba ovlaštena za sastavljanje tehničke dokumentacije</p> <p>6. Upućivanje na usklađene norme</p> <p>7. Ostale norme ili specifikacije</p> <p>8. Mjesto 9. Datum</p>

Čísla

4WD 546

A

ABS (protiblokovací brzdový systém) 634

ACC (adaptivní tempomat) 586

Adaptivní tempomat (ACC) 586

Adaptivní tempomat (ACC) s asistentem
pro jízdu v kolonách (LSF) 569

Aha™ 373

Airbagy 56

Boční airbag 63

Boční hlavové airbagy 65

Čelní airbagy (SRS) 58

Kontrolka 67, 104

Kontrolka vypnutí airbagu spolujezdce 68

Péče o airbagy 69

Po nehodě 58

Snímače 56

Zařízení pro záznam dat událostí 1

Airbagy SRS (airbagy) 58

Akumulátor 710

Když je vybitý akumulátor 744

Kontrolka systému dobíjení 101

Kontrolka systému nabíjení 749

Údržba (kontrola akumulátoru) 710

Údržba (výměna) 713

Android Auto 389

Apple CarPlay 385

Audiosystém 298, 305, 331

Bezpečnostní kód 301

Chybová hlášení 393

Dálkové ovládání 302

Domovská obrazovka 342

Doporučená zařízení 395

Informační/audio obrazovka 307, 332

iPod 322, 366

Menu přizpůsobení 351

MP3/WMA/AAC 325, 374

Nastavení displeje 312, 354

Nastavení tapety 309, 340

Nastavení zvuku 311, 353

Obecné informace 395

Ochrana proti krádeži 301

Paměťové zařízení USB 325, 374, 395

Port(y) USB 299

Přizpůsobení měřicího přístroje 336

Reaktivace 301

Stavová oblast 349

Výběr zdroje zvuku 355

Zavírání aplikací 352

Změna rozhraní obrazovky 350

Změna uspořádání ikon domovské obrazovky 336

Auto start/stop 528

Automatická dálková světla 227

Automatická klimatizace 290

Odmrazování čelního skla a oken 293

Používání automatické klimatizace 290

Prachový a pylový filtr 719

Recirkulace/režim čerstvého vzduchu 292

Režim synchronizace 295

Snímače 296

Změna režimu 290

Automatické osvětlení 221

Automatické podržení brzd 631

Kontrolka 631

Automatické podřazení (Převodovka s plynule
měnitelným převodem) 518

Automatické přerušované stírání 232

AWD (Systém pohonu všech kol) 546

AWD v reálném čase s inteligentním řídicím
systémem 546

B

Bederní opěra 247

Bederní opěra sedadla řidiče 247

Benzín 28, 650

Doplňování paliva 650

Informace 650

Kontrolka nízké hladiny paliva 103

Okamžitá spotřeba paliva 150

Spotřeba a emise CO₂ 652

Ukazatel 146

Bezdrátová nabíječka 284

Bezpečná jízda 37

Bezpečnost dětí 70

Dětské pojistky 188

Bezpečnostní kontrola 42

Bezpečnostní opatření za jízdy 516

Děšť 517

Bezpečnostní pás s oddělitelným ukotvením 51

Bezpečnostní pásy	43
Elektronické předpínače	48
Kontrola.....	53
Montáž dětského zádržného systému pomocí břišního/ramenního bezpečnostního pásu.....	88
Nastavování ramenního ukotvení.....	50
Oddělitelné ukotvení.....	51
Připomenutí nezapnutého bezpečnostního pásu	45
Těhotné ženy	52
Výstražná kontrolka	45, 103
Zapnutí	49
Bezpečnostní sdělení	0
Bezpečnostní systém	200
Kontrolka alarmu bezpečnostního systému	111
Kontrolka systému imobilizéru	110
Snímač naklonění.....	204
Ultrazvukové snímače	203
Zamykání Super	205
Bezpečnostní štítky	95
Bluetooth® Audio	328, 377
Boční airbagy	63
Boční hlavový airbag	65
Brzdový systém	626
Automatické podržení brzd.....	631
Kapalina.....	689
Kontrolka.....	98, 100, 751, 752
Nožní brzda.....	630
Parkovací brzda	626
Protiblokovací brzdový systém (ABS)	634
Systém brzdového asistenta	635

C

Chladicí kapalina motoru	685
Doplnění do rezervní nádrže	685
Přehřátí	747
Chladič	686
CMBS (systém pro zmírnění následků nehody)	558

Č

Čas (nastavení)	174
Čelní airbagy (SRS)	58
Čelní sklo	231
Čištění	722, 724
Kapalina do ostřikovače.....	690
Lišty stěračů.....	700
Odmrazování/odmlžování	235, 293
Stěrače a ostřikovače	231
Čištění exteriéru	723
Čištění interiéru	721
Čísla (identifikační)	771
Číslo motoru	771
Čtecí světla	267

D

DAB	319, 363
Dálkové ovládání	182
Dálkové ovládání audiosystému	302
Defekt (pneumatika)	732
Denní počítadlo kilometrů	149

Dětské pojistky	188
Dětský zádržný systém	70
Dětský zádržný systém orientovaný vzad	73
Dětský zádržný systém pro kojence.....	73
Dětský zádržný systém pro malé děti.....	75
Montáž dětského zádržného systému pomocí břišního/ramenního bezpečnostního pásu	88
Podsedáky	92
Použití upevňovacího pásu.....	90
Větší děti.....	91
Volba dětského zádržného systému	76
Dolní ukotvení	84
Doplnění	
Chladicí kapalina	685
Motorový olej.....	684
Ostřikovač.....	690
Doplňkový zádržný systém (SRS)	58
Doplňování paliva	650
Benzín	650, 768
Kontrolka nízké hladiny paliva.....	103
Ukazatel stavu paliva	146
Druhá řada sedadel (sklopení)	252, 254
Držák slunečních brýlí	279
Držáky nápojů	275
Dveře	176
Klíče.....	176
Kontrolka otevřených dveří.....	42
Systém prevence uzamknutí.....	185
Zamykání/odemykání dveří z vnější strany	179
Zamykání/odemykání dveří zevnitř	186

Dveře zavazadlového prostoru	189
Nelze otevřít	764
Dvířka plnicího otvoru palivové nádrže.....	28, 651

E

Elektricky ovládaná okna	206
Elektricky ovládané dveře zavazadlového prostoru	192
Elektronické předpínače	48

F

Filtr	
Prachový a pylový	719
Funkce	297
Funkce automatického sklopení zpětného zrcátka	245
Funkce Siri Eyes Free.....	384

H

Handsfree telefon (HFT)	436, 457
Fonetická modifikace tel. seznamu.....	474
Možnosti během hovoru.....	456, 482
Nabídky HFT	438, 460
Nastavení možností textových/e-mailových zpráv	468
Nastavení telefonu	442, 465
Omezení pro manuální ovládání.....	437, 459
Přijetí hovoru.....	455, 481
Přijetí textových/e-mailových zpráv	483

Rychlá volba	450, 471
Tlačítka HFT.....	436, 457
Volání.....	452, 478
Vyzváněcí tón	447, 469
Výběr účtu pro textové/e-mailové zprávy.....	484
Zobrazení stavu HFT	437, 459
Zobrazení zpráv	485
Háček na zavazadla	278
HFT (handsfree telefon).....	436, 457
Hodiny	174
Homologační štítek	771
Honda Sensing	29, 555

I

Identifikační čísla.....	771
Identifikace vozidla	771
Motor a převodovka.....	771
Indikátory opotřebení (pneumatika)	706
Informační rozhraní řidiče.....	147
Informační/audio obrazovka	307, 332
Inteligentní omezovač rychlosti.....	536
iPod.....	322, 366

J

Jízda	
Brzdění.....	626
Řazení rychlostních stupňů	519, 524
Startování motoru	510, 513
Jízda s přívěsem	500

Mezní zatížení	500
Stabilizační systém tažení přívěsu.....	504
Vybavení a příslušenství	502

K

Kapaliny

Brzdová/spojková	689
Chladicí kapalina motoru	685
Mechanická převodovka.....	688
Ostříkovač čelního skla.....	690
Převodovka s plynule měnitelným převodem.....	688
Když je vybitý akumulátor	744
Klíč na matice kol (rukojeť zvedáku)	736
Klíče	176
Neotáčejí se.....	32
Prevence uzamknutí.....	185
Štítek s číslem.....	177
Typy a funkce	176
Vysílač dálkového ovládání	182
Zadní dveře nelze otevřít.....	188

Kontrolka

Automatická dálková světla	108
Kontrolka dálkových světel	109
Kontrolka eCall	489
Kontrolka funkce auto start/stop (zelená)	112
Kontrolka inteligentního omezovače rychlosti	113
Kontrolka nízké hladiny paliva	103
Kontrolka nízkého tlaku oleje	101, 749

Kontrolka nízkého tlaku v pneumatikách / systému sledování tlaku v pneumatikách.....	107, 754	Kontrolka M (režim 7stupňového ručního řazení) / řazení.....	102	System pro zmírnění následků nehody (CMBS).....	119, 120
Kontrolka parkovací brzdy a brzdového systému (červená).....	98, 751, 752	Nastavená rychlost adaptivního tempomat (ACC) a inteligentního omezovače rychlosti.....	113	System pro zmírnění rizika vyjetí z komunikace.....	114, 115, 116
Kontrolka parkovací brzdy a brzdového systému (žlutá).....	100, 752	Nastavitelný omezovač rychlosti.....	113	System převodovky.....	102
Kontrolka poruchy.....	101, 750	Nízká hladina paliva.....	103	Systemové hlášení.....	108
Kontrolka předního mlhového světla.....	109	Nízký tlak oleje.....	101, 749	VSA OFF.....	106, 544
Kontrolka systémového hlášení.....	108	Nízký tlak v pneumatikách / systém sledování tlaku v pneumatikách.....	107, 754	Zadní mlhové světlo.....	109
Kontrolka systému auto start/stop (žlutá).....	112	Parkovací brzda a brzdový systém (červená).....	98, 751, 752	Zapnutí/vypnutí čelního airbagu spolujezdce.....	68, 104
Kontrolka systému detekce objektů v mrtvém úhlu (BSI).....	121	Parkovací brzda a brzdový systém (žlutá).....	100, 752	Zařazený rychlostní stupeň.....	102
Kontrolka systému dobíjení.....	101	Pomocný stabilizační systém vozidla (VSA).....	105	Kontrolky předjíždění.....	220
Kontrolka systému nabíjení.....	749	Protiblokovací brzdový systém (ABS).....	103	Kontrolky řazení na vyšší/nížší stupeň.....	102
Kontrolka vypnutí airbagu spolujezdce.....	68	Přední mlhové světlo.....	109	Kosmetická zrcátka.....	9
Kontrolka zadního mlhového světla.....	109	Připomenutí nezapnutého bezpečnostního pásu.....	45, 103	Kryt zavazadlového prostoru.....	280
Kontrolka zařazeného rychlostního stupně.....	102, 520	Režim ECON.....	111		
Kontrolka M (režim sedmistupňového ručního řazení) / kontrolka řazení.....	102	Řazení na nižší stupeň.....	102	L	
Kontrolky.....	98	Řazení na vyšší stupeň.....	102	Licence Open Source.....	399
Adaptivní tempomat (ACC) s asistentem pro jízdu v kolonách (LSF).....	117, 569	Směrová světla a výstražná světla.....	109	Loketní opěrka.....	264
Alarm bezpečnostního systému.....	111	Světla zapnuta.....	109		
Automatické podržení brzd.....	99, 631	System auto start/stop (žlutá).....	112	M	
Dálková světla.....	109	System automatického podržení brzd.....	99	Maximální přípustná hmotnost.....	499
Doplňkový zádržný systém.....	67, 104	System detekce objektů v mrtvém úhlu.....	121	Mechanická převodovka.....	524
Funkce auto start/stop (zelená).....	112	System dobíjení.....	101	Měrka (motorový olej).....	683
Inteligentní omezovač rychlosti.....	113	System elektrického posilovače řízení (EPS).....	106	Měřicí přístroje, ukazatele.....	146
Kontrolka poruchy.....	101, 750	System imobilizéru.....	110	Monitor kříž. vozidel.....	643
		System nabíjení.....	749	Motor	
		System pro udržování v jízdním pruhu (LKAS).....	118, 603	Bzučák spínačů.....	214, 217
				Chladicí kapalina.....	685

Když je vybitý akumulátor.....	744
Olej.....	681
Startování.....	510, 513
Motorový olej	681
Doplnění.....	684
Doporučený motorový olej.....	681
Kontrola.....	683
Kontrolka nízkého tlaku oleje.....	101, 749
Symbol nízké hladiny oleje.....	755
MP3	325, 374
MP4	374
Multifunkční zadní kamera	648

N

Napájecí zásuvky příslušenství	282
Nastavení	
Loketní opěrka.....	264
Opěrky hlavy.....	260, 262
Přední sedadla.....	246
Teplota.....	150
Volant.....	241
Zrcátka.....	242
Nastavení displeje	312, 354
Nastavení hodin	174
Nastavení zvuku	311, 353
Nastavitelný omezovač rychlosti	532
Náradí	730
Nebezpečí spojené s výfukovými plyny (oxid uhelnatý)	94
Nejvyšší zatížení	499

Nízká úroveň nabití akumulátoru	749
Nouzové situace	763
Nožní brzda	630

O

Odemykání dveří	179
Odemykání předních dveří zevnitř	18
Odkládací schránka	269
Odstraňování závad	729
Brzdový pedál vibruje.....	33
Defekt/prázdná pneumatika.....	732
Když je vybitý akumulátor.....	744
Motor nenastartuje.....	741
Nouzový odtah.....	763
Přehřátí.....	747
Při otevření dveří zní zvukový signál.....	33
Řadicí pákou nelze pohnout.....	746
Spálená pojistka.....	756, 758
Výstražné kontrolky.....	98, 749
Zadní dveře nelze otevřít.....	33, 188
Zvuk při brzdění.....	34
Odtah vozidla	
Nouzové situace.....	763
Okna (otevírání a zavírání)	206
Olej (motorový)	681
Doplnění.....	684
Doporučený motorový olej.....	681
Kontrola.....	683
Kontrolka nízkého tlaku oleje.....	101, 749
Symbol nízké hladiny oleje.....	755

Systém monitorování oleje.....	665
Viskozita.....	681
Omezovač rychlosti, inteligentní	536
Omezovač rychlosti, nastavitelný	532
Opěrky hlavy	260, 262
Opotřebené pneumatiky	705
Ostříkovače skla	231
Doplnění/dolévání kapaliny.....	690
Spínač.....	231
Ostříkovače světlometů	234
Otáčkoměr	146
Otevírání/zavírání	
Dveře zavazadlového prostoru.....	189
Elektricky ovládaná okna.....	206
Otevírání/zavírání kapoty	679
Otočný volič (audio)	305
Otočný volič (Trip)	148
Ovládací prvky	173
Ovládání osvětlení	237
Otočný ovladač.....	237

P

Palivo	650
Dojezd.....	149
Doplňování paliva.....	650
Doporučení.....	650
Kontrolka nízké hladiny paliva.....	103
Okamžitá spotřeba paliva.....	150
Spotřeba a emise CO ₂	652
Ukazatel.....	146

Paměťová zařízení USB	325, 374, 395	Prostor pro uskladnění zavazadel	272	Režim 7stupňového ručního řazení.....	521
Panoramatické střešní okno	210	Protiblokovací brzdový systém (ABS).....	634	S plynule měnitelným převodem	519
Parkovací brzda	626	Kontrolka	103	Převodovka s plynule měnitelným převodem	518
Péče o exteriér (čištění).....	723	Provoz hlasového ovládání	356	Automatické podřazení.....	518
Plynný oxid uhelnatý.....	94	Obecné příkazy	359	Kapalina	688
Pneumatiky	705	Obrazovka hlasového portálu.....	357	Ovládání řadicí páky.....	520
Defekt (prázdná pneumatika).....	732	Příkazy hledání hudby.....	359	Pomalý chod vpřed.....	518
Indikátory opotřebení.....	706	Příkazy na obrazovce	359	Režim 7stupňového ručního řazení.....	521
Kontrola.....	705	Příkazy ovládání klimatizace.....	359	Řadicí pákou nelze pohnout	746
Kontrola a údržba.....	705	Rozpoznávání hlasu.....	356	Řazení.....	519
Rezervní pneumatika	732, 769	Telefonní příkazy	358	Připojení smartphonu	380
Sněhové řetězy	709	Užitečné příkazy.....	358	Připojení Wi-Fi	382
Tlak vzduchu	769	Zvukové příkazy.....	358	Prísady, motorový olej	681
Záměna	708	Průhledový displej	168	Príslušenství a úpravy	726
Zimní.....	709	Regulace jasu.....	238	Přístrojová deska	97
Počet wattů	768	Průměrná rychlost	149	Regulace jasu	237
Počítadlo ujetých kilometrů	148	Průměrná spotřeba paliva	149	Přístup ke třetí řadě sedadel	255
Podpora svízného ovládání	545	Předepsané palivo	650		
Podsedáky (pro děti)	92	Přední sedadla	246		
Pojistky	756	Nastavení	246		
Prohlídka a výměna.....	762	Přední snímací kamera	623		
Umístění.....	756, 758	Předpisy	772		
Pokyny k řízení užitkového vozidla	516	Přehrávání Bluetooth® Audio	328, 377		
Pokyny pro jízdu v terénu	508	Přehřátí motoru	747		
Pomalý chod vpřed (Převodovka s plynule měnitelným převodem)	518	Přepnutí všech nastavení na výchozí hodnoty	435		
Pomocný stabilizační systém vozidla (VSA)	543	Přeprava zavazadel	497, 499		
Port(y) USB	299	Převodovka	519, 524		
Prachový a pylový filtr	719	Číslo	771		
Prázdná pneumatika	732	Kapalina.....	688		
Prevence bezklíčového uzamknutí	185	Kontrolka zařazeného rychlostního stupně.....	102, 520		
		Mechanická.....	524		

R

Ramenní ukotvení.....	50
Rádio AM/FM	313, 360
RDS (systém rádiového přenosu dat)	314, 362
Regulace jasu (průhledový displej)	238
Regulace jasu (přístrojová deska)	237
Rezervní pneumatika.....	732, 769
Režim 7stupňového ručního řazení	521
Režim ECON.....	527
Rozmrazování čelního skla a oken	293
Rychloměr.....	146
Rychlost vozidla.....	172

Ř

Řadičí páčky	521
Řadičí páka	519, 524
Řazení (převodovka)	519, 524
Řazení rychlostních stupňů	
Mechanická převodovka	524
Převodovka s plynule měnitelným převodem	519
Řízení	495
Převodovka s plynule měnitelným převodem	518

S

Sedadla	246
Bederní opěra sedadla řidiče	247
Druhá řada sedadel	250
Nastavení	246
Přední sedadla	246
Sedadlo ve třetí řadě	257
Vyhřívání předních sedadel	288
Vyhřívání sedadel	288, 289
Signalizace nouzového zastavení	636
Sklo (péče)	722, 724
Sklopení druhé řady sedadel	252, 254
Sklopení sedadla ve třetí řadě	258
Slabý signál bezklíčového dálkového ovládní	178
Směrová světla	219
Kontrolky (přístrojová deska)	109
Snímač naklonění	204
Snímač teploty	150
Song By Voice™ (SBV)	369
Spínač zapalování	214

Spínače (okolo volantu)	4, 5, 6, 214
Spotřeba paliva a emise CO₂	652
Stabilizační systém tažení přívěsu	504
Startování motoru	510, 513
Když je vybitý akumulátor	744
Nestartuje	741
Stěrače a ostříkovače	231
Automatické přerušované stírání	232
Kontrola a výměna lišt stěračů	700
Ostříkovače světlometů	234
Vpředu	231
Vzadu	233
Stmívání	
Světlometry	220
Zpětné zrcátko	242
Stručný souhrn obsahu prohlášení o shodě ES	802
Světla	220, 692
Aktivní světlometry pro zatáčení	225
Automatická	221
Interiér	265
Kontrolka dálkových světel	109
Kontrolka zapnutých světel	109
Přední mlhová světla	223
Směrová světla	219
Spínače světel	220
Světla pro denní svícení	226
Světla zavazadlového prostoru	268
Výměna žárovky	692
Zadní mlhová světla	223
Světla pro denní svícení	226
Světlometry	220

Automatická dálková světla	227
Automatický provoz	221
Obsluha	220
Sklon	692
Stmívání	220

Systém automatických dálkových světel

Kontrolka systému automatických dálkových světel	108
--	-----

Systém detekce objektů v mrtvém úhlu

.....	552
-------	-----

Systém Eco Assist

.....	11
-------	----

Systém EPS (elektrický posilovač řízení)

.....	106
-------	-----

Systém elektrického posilovače řízení (EPS)

Kontrolka	106, 753
-----------------	----------

Systém hands-free telefonu (HFT)

Automatický import telefonního seznamu	
--	--

a historie volání z mobilního telefonu	470
--	-----

Systém imobilizéru

Kontrolka	200
-----------------	-----

Systém klimatizace (automatická klimatizace)

.....	290
-------	-----

Odmrazování čelního skla a oken	293
---------------------------------------	-----

Používání automatické klimatizace	290
---	-----

Prachový a pylový filtr	719
-------------------------------	-----

Recirkulace/režim čerstvého vzduchu	292
---	-----

Režim synchronizace	295
---------------------------	-----

Snímač	296
--------------	-----

Změna režimu	292
--------------------	-----

Systém parkovacího asistenta

.....	638
-------	-----

Systém pohonu čtyř kol

.....	546
-------	-----

Systém pohonu všech kol (AWD)

.....	546
-------	-----

Systém prevence uzamknutí

.....	185
-------	-----

Systém pro udržování v jízdním pruhu (LKAS)

.....	601
-------	-----

Systém pro zmírnění následků nehody (CMBS).....	558
Systém pro zmírnění rizika vyjetí z komunikace	609
Zapínání a vypínání.....	612
Systém připomenutí servisní prohlídky	660
Systém rádiového přenosu dat (RDS).....	314, 362
Systém rozpoznávání dopravních značek.....	615
Zapnutí a vypnutí malých ikon.....	622
Systém sledování tlaku v pneumatikách.....	547
Inicializace.....	548
Kontrolka.....	107, 754
Systém ukládání polohy při řízení do paměti ...	239
Systém VSA (pomocný stabilizační systém vozidla)...	543
Kontrolka vypnutí.....	106
Tlačítko vypnutí.....	544
Š	
Štítek s číslem klíče	177
T	
Tabulka technických dat maziv.....	769
Tapeta.....	309, 340
Technická data	768
Technická data žárovek	768
Teplota Zobrazení venkovní teploty.....	150
Těhotné ženy.....	52
Tišňové volání (eCall).....	489
Automatické tišňové volání.....	489

Ruční tišňové volání.....	491
Tlačítko (displej/informace).....	147, 332
Tlačítko ENGINE START/STOP	215
Tlačítko SOS	491
Tlačítko vyhřívání čelního skla.....	236
Tlačítko vyhřívání vnějších zrcátek.....	235
Tlačítko výstražných světel	4, 5
Tlačítko zrušení SOS.....	491
Tlak vzduchu	769
Třetí řada sedadel (sklopení)	258
U	
Ukazatele	146
Ukazatele směru (směrová světla).....	219
Ultrazvukové snímače	203
Uplynulý čas	149
Uzávěr plicního otvoru palivové nádrže	28, 651
Ú	
Údržba	655
Akumulátor	710
Automatická klimatizace	718
Bezpečnost	657
Brzdová/spojková kapalina	689
Chladicí kapalina	685
Chladič	686
Čištění	721
Kapalina převodovky	688
Olej.....	683

Opatření	656
Pneumatiky.....	705
Pod kapotou	678
Systém připomenutí servisní prohlídky.....	660
Vysílač dálkového ovládání	716
Výměna žárovek světel.....	692
Úpravy (a příslušenství).....	726
V	
Vestavěné aplikace.....	379
Věšák na oděvy	277
Viskozita (olej).....	681, 769
Vlastní nastavení funkcí	157, 400, 408
Vnější zrcátka	243
Vnější zrcátka s funkcí sklopení při couvání.....	244
Vnitřní světla	265
Volant.....	241
Nastavení.....	241
Volba dětského zádržného systému	76
Volící páka.....	519
Nelze pohnout	746
Ovládání.....	520
Uvolnění.....	746
Vozidlo s turbo motorem.....	653
VSA (pomocný stabilizační systém vozidla) Systémový ukazatel.....	105
Vybitý akumulátor	744
Vyhřívání předních sedadel	288
Vyhřívání sedadel.....	288, 289
Vyhřívání volantu	287

Vyhřívání zadních sedadel.....	289
Vynulování denního počítadla kilometrů.....	149
Výměna	
Akumulátor.....	713, 716
Gumová část lišty předního stěrače.....	700
Gumová část lišty zadního stěrače.....	703
Pneumatiky.....	732
Pojistky.....	756, 758
Žárovky.....	692
Výměna žárovek.....	692
Aktivní světlomety pro zatáčení.....	695
Boční směrové světlo/výstražná světla.....	695
Brzdová světla.....	695
Koncová světla.....	695, 696
Obrysová světla.....	695
Osvětlení kosmetického zrcátka.....	698
Osvětlení odkládací schránky.....	699
Osvětlení zadní registrační značky.....	697
Přední mlhová světla.....	693
Přední směrová světla.....	695
Světla pro denní svícení.....	695
Světla zpátečky.....	696
Světlo zavazadlového prostoru.....	698
Světlomety.....	692
Třetí brzdové světlo.....	697
Zadní mlhové světlo.....	697
Zadní směrová světla.....	695
Výstražná kontrolka svítí/bliká.....	749
Výstražné a informační hlášení.....	122
Výstražné štítky.....	95

W

WAV.....	325
WMA.....	325, 374

Z

Zadní sedadla

Druhá řada sedadel.....	250
Třetí řada sedadel.....	257

Zamykání Super.....

Zamykání/odemykání.....

Dětské pojistky.....	188
Klíče.....	176
Pomocí klíče.....	184
Z vnější strany.....	179
Zevnitř.....	186

Zamykání/odemykání dveří z vnější strany.....

Zapalovací svíčky.....

Zařízení emitující rádiové vlny.....

Zastavení.....

Zavazadlo (nejvyšší zatížení).....

Základní ovládání audiosystému.....

Zimní pneumatiky.....

Sněhové řetězy.....

Zobrazení venkovní teploty.....

Zpětné zrcátko.....

Zrcátka.....

Dveře.....

Nastavení.....

Vnitřní zpětné zrcátko.....

Zrcátka na dveřích.....

Zvedák (klíč na matice kol).....	736
----------------------------------	-----

