





Při čtení této příručky naleznete informace, před kterými je zobrazen symbol **POZNÁMKA**. Tyto informace vám pomohou předejít poškození vašeho vozidla, jiného majetku a životního prostředí.

Symbols    na štítcích nalepených na vašem vozidle vám připomínají, abyste si za účelem správného a bezpečného provozu vašeho vozidla přečetli tuto uživatelskou příručku.

  jsou barevné symboly značící „nebezpečí“ (červená), „výstrahu“ (oranžová) nebo „pozor“ (žlutá).

 **Bezpečnostní štítky** Str. 105

## Několik slov o bezpečnosti

---

Vaše bezpečnost, stejně jako bezpečnost ostatních osob, je velmi důležitá. Bezpečný provoz tohoto vozidla představuje velkou odpovědnost.

S cílem pomoci vám činit rozhodnutí ohledně bezpečnosti na základě informací, uvedli jsme na štítcích a v tomto návodu provozní postupy a další údaje. Informace vás upozorňují na potenciální nebezpečí, která by mohla způsobit škodu vám nebo ostatním.

Není samozřejmě praktické ani možné varovat vás před všemi nebezpečími, která souvisejí s provozem nebo údržbou vozidla. Je nezbytné použít vlastní úsudek.

Důležité bezpečnostní informace naleznete v různých formách, jako jsou například:

- **Bezpečnostní štítky** – ve vozidle.
- **Bezpečnostní sdělení** – předchází jim varovný bezpečnostní symbol  a jedno ze tří slov signalizujících nebezpečí: **NEBEZPEČÍ**, **VÝSTRAHA** nebo **POZOR**.

Tato signální slova znamenají:

 **NEBEZPEČÍ**

Nedodržíte-li pokyny, DOJDE KE SMRTELNÉMU nebo VÁŽNÉMU ZRANĚNÍ.

 **VÝSTRAHA**

Nedodržíte-li pokyny, HROZÍ SMRTELNÉ nebo VÁŽNÉ ZRANĚNÍ.

  **VÝSTRAHA**

Nedodržíte-li pokyny, HROZÍ SMRTELNÉ nebo VÁŽNÉ ZRANĚNÍ.

 **POZOR**

Nedodržíte-li pokyny, HROZÍ ZRANĚNÍ.

- **Nadpisy týkající se bezpečnosti** – jako například Důležitá bezpečnostní opatření.
- **Část věnovaná bezpečnosti** – jako například Bezpečná jízda.
- **Pokyny** – jak toto vozidlo používat správně a bezpečně.

Příručka obsahuje mnoho důležitých bezpečnostních informací – pozorně si ji přečtěte.

## **Zařízení pro záznam dat událostí**

Vaše vozidlo je vybaveno několika zařízeními, která se označují jako zařízení pro záznam dat událostí. V reálném čase zaznamenávají různé typy dat vozidla, jako je otevření airbagů SRS a selhání součástí systému SRS.

Tato data patří majiteli vozidla a nesmí k nim přistupovat nikdo jiný, s výjimkou případů, kdy to vyžaduje zákon, nebo kdy k tomu majitel vozidla dá souhlas.

Nicméně k těmto datům může přistupovat společnost Honda, její autorizovaní dealeři a autorizované servisy, zaměstnanci, zástupci a smluvní dodavatelé, a to za účelem provádění technické diagnostiky, výzkumu a vývoje vozidla.

## **Zařízení pro záznam servisní diagnostiky**

Vaše vozidlo je vybaveno zařízeními souvisejícími s prováděním servisních činností, která zaznamenávají informace o výkonu hnacího ústrojí a jízdních podmínkách. Data mohou být použita k tomu, aby pomohla technikům vozidlo diagnostikovat, opravit a provádět jeho údržbu. K těmto datům nesmí přistupovat nikdo jiný, s výjimkou případů, kdy to vyžaduje zákon, nebo kdy k tomu majitel vozidla dá souhlas.

Nicméně k těmto datům může přistupovat společnost Honda, její autorizovaní dealeři a autorizované servisy, zaměstnanci, zástupci a smluvní dodavatelé, a to za účelem provádění technické diagnostiky, výzkumu a vývoje vozidla.



Tato uživatelská příručka je nedílnou součástí vozidla a v případě prodeje vozidla ji v něm ponechejte.

Tato uživatelská příručka je určena pro všechny modely vašeho vozidla. Můžete zde nalézt i popisy vybavení a prvků, které ve vašem konkrétním modelu nejsou přítomny.

Obrázky v této uživatelské příručce představují prvky a vybavení, které jsou k dispozici u některých modelů, ne však u všech. Váš konkrétní model některé z těchto prvků nemusí mít.

Informace a technická data uvedená v této publikaci byla platná v době schválení k tisku. Společnost Honda Motor Co. Ltd. si však vyhrazuje právo kdykoli ukončit výrobu nebo změnit technická data či konstrukci, a to bez předchozího upozornění a bez přijetí jakýchkoli závazků.

Přestože se tento návod týká modelů s levostranným a pravostranným řízením, obrázky obsažené v tomto návodu většinou odpovídají modelům s levostranným řízením.

#### ➤ **Bezpečná jízda** Str. 41

Pro bezpečnou jízdu Str. 42      Bezpečnostní pásy Str. 46      Airbagy Str. 58  
Bezpečnostní štítky Str. 105

#### ➤ **Přístrojová deska** Str. 107

Kontrolky Str. 108      Ukazatele a informační rozhraní řidiče Str. 159

#### ➤ **Ovládací prvky** Str. 185

Hodiny Str. 186      Zamykání a odemykání dveří Str. 188  
Střešní okno\* Str. 216  
Nastavení sedadel Str. 243      Vnitřní světla / komfortní prvky interiéru Str. 252

#### ➤ **Funkce** Str. 283

Audiosystém\* Str. 284      Základní ovládání audiosystému Str. 290, 315  
Vlastní nastavení funkcí Str. 388, 396

#### ➤ **Řízení** Str. 483

Před jízdou Str. 484      Jízda s přívěsem Str. 488  
Parkování vozidla Str. 641      Multifunkční zadní kamera\* Str. 652  
Vozidlo s turbo motorem Str. 659

#### ➤ **Údržba** Str. 661

Před prováděním údržby Str. 662      Systém připomenutí servisní prohlídky\* Str. 665  
Údržba pod kapotou Str. 682      Výměna žárovek Str. 702  
Akumulátor Str. 722      Péče o vysílač dálkového ovládání Str. 727  
Příslušenství a úpravy Str. 738

#### ➤ **Řešení neočekávaných událostí** Str. 741

Nářadí Str. 742      Defekt pneumatiky Str. 744  
Řadicí pákou nelze pohnout Str. 776      Přehřátí motoru Str. 779  
Pokud nelze odemknout dvířka plnicího otvoru nádrže Str. 800

#### ➤ **Informace** Str. 803

Technická data Str. 804      Identifikační čísla Str. 808

# Obsah

Systém vyskakovací kapoty\* Str. 71      Bezpečnost dětí Str. 74      Nebezpečí spojené s výfukovými plyny Str. 104

Výklopné dveře Str. 204      Bezpečnostní systém Str. 207      Otevírání a zavírání oken Str. 212  
Ovládání spínačů okolo volantu Str. 218      Automatická klimatizace\* Str. 275      Nastavení zrcátek Str. 240  
Systém topení\* Str. 270

Chybová hlášení audiosystému Str. 380      Obecné informace o audiosystému Str. 382  
Systém hands-free telefonu Str. 430, 451

Za jízdy Str. 493      Honda Sensing\* Str. 562      Brzdy Str. 632  
Doplňování paliva Str. 654      Spotřeba paliva a emise CO<sub>2</sub> Str. 658

Systém monitorování oleje\* Str. 670      Plán údržby\* Str. 674  
Kontrola a údržba lišt stěračů Str. 711      Kontrola a údržba pneumatik Str. 716  
Údržba systému topení\*/automatické klimatizace\* Str. 729      Čištění Str. 732

Manipulace se zvedákem Str. 767      Motor nestartuje Str. 768      Startování pomocí kabelů Str. 772  
Kontrolka, svítí/bliká Str. 782      Pojistky Str. 790      Nouzový odtah Str. 797  
Pokud nemůžete otevřít výklopné dveře Str. 801      Doplňování paliva Str. 802

Zařízení emitující rádiové vlny\* Str. 811      Stručný souhrn obsahu prohlášení o shodě ES\* Str. 823

**Stručná referenční příručka** Str. 4

**Bezpečná jízda** Str. 41

**Přístrojová deska** Str. 107

**Ovládací prvky** Str. 185

**Funkce** Str. 283

**Řízení** Str. 483

**Údržba** Str. 661

**Řešení neočekávaných událostí** Str. 741

**Informace** Str. 803

**Rejstřík** Str. 827

# Přehled

Typ s levostranným řízením

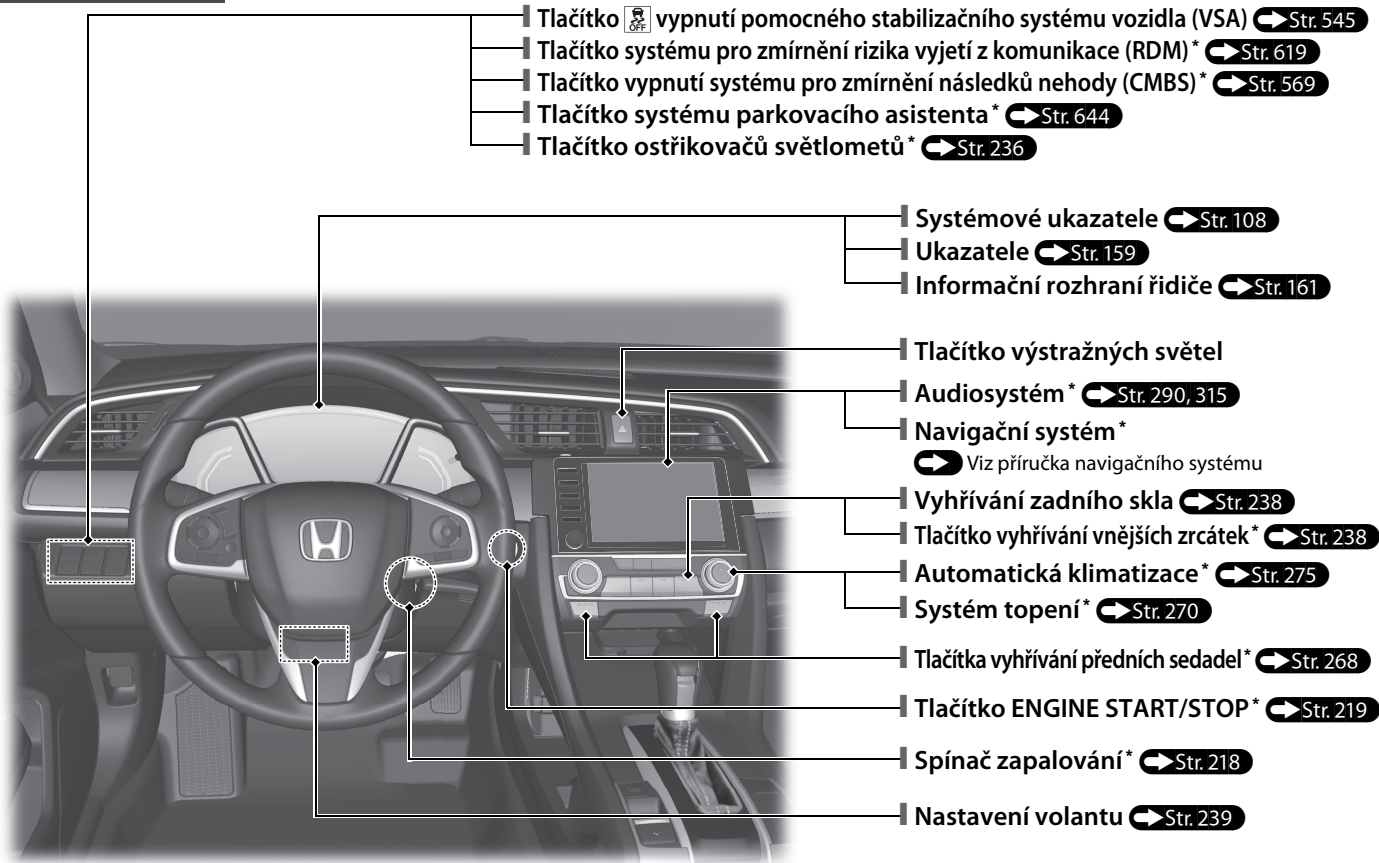

Typ s pravostranným řízením

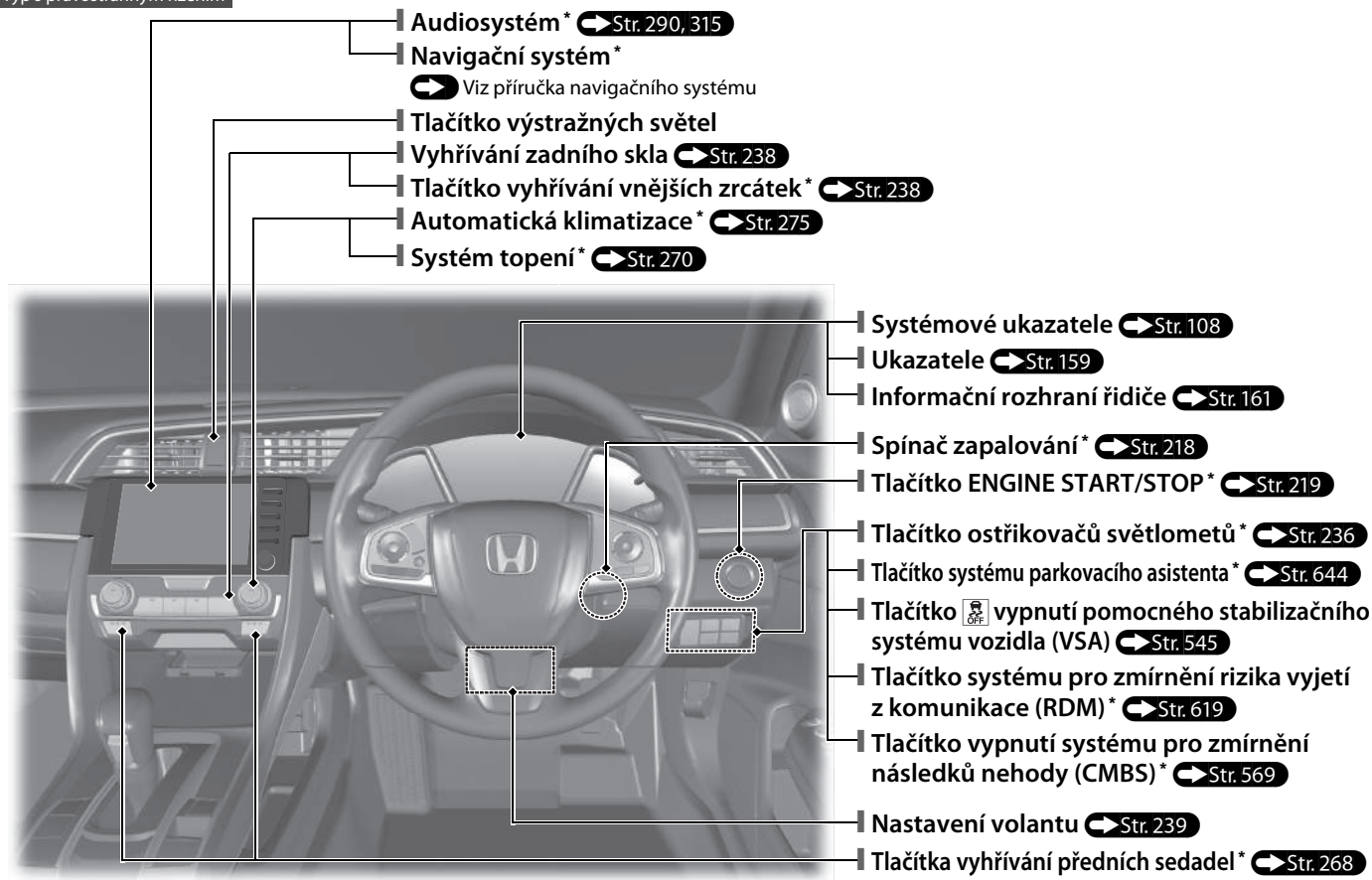

\* Není k dispozici u všech modelů

# Přehled

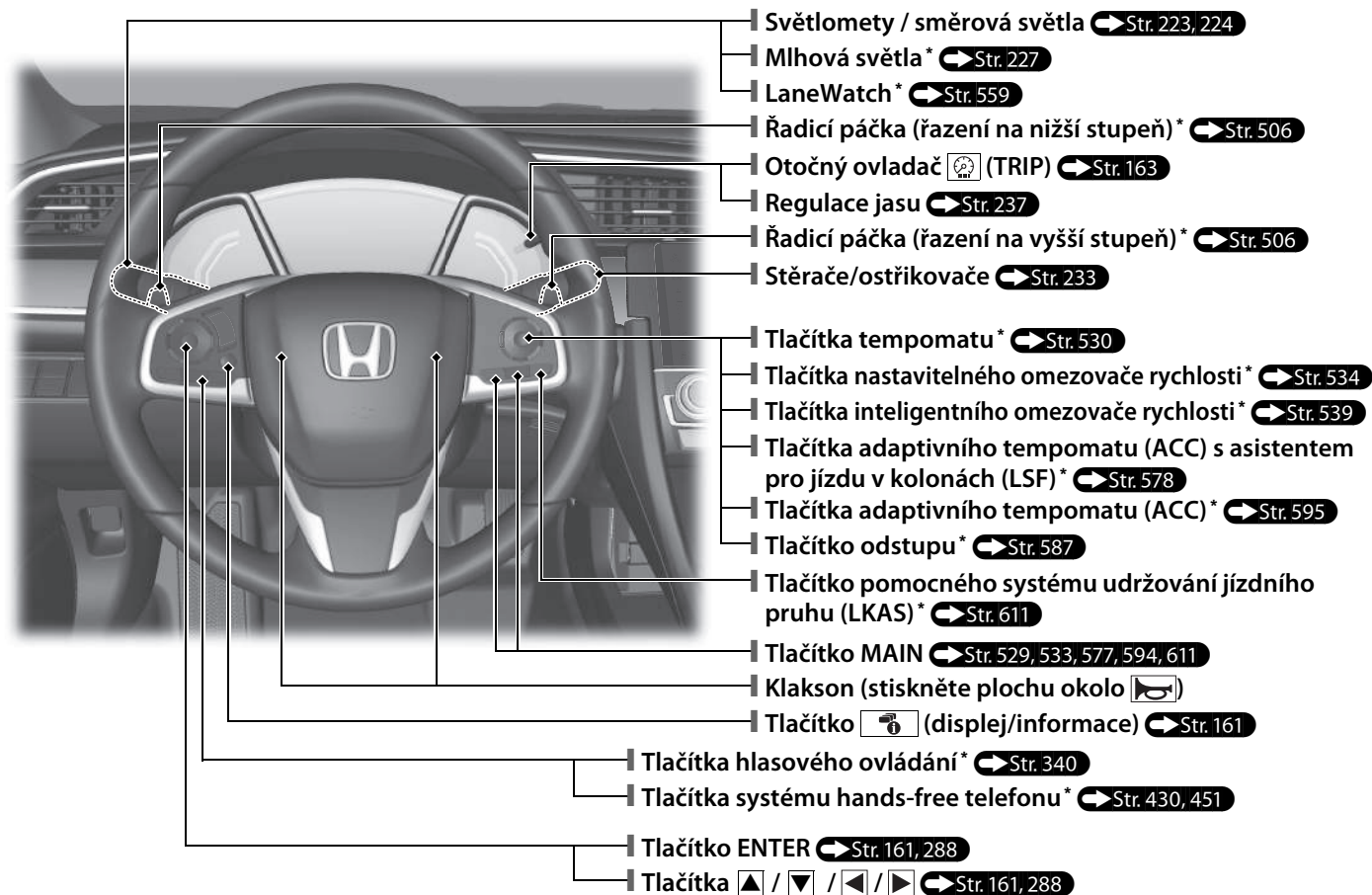

Typ s levostranným řízením

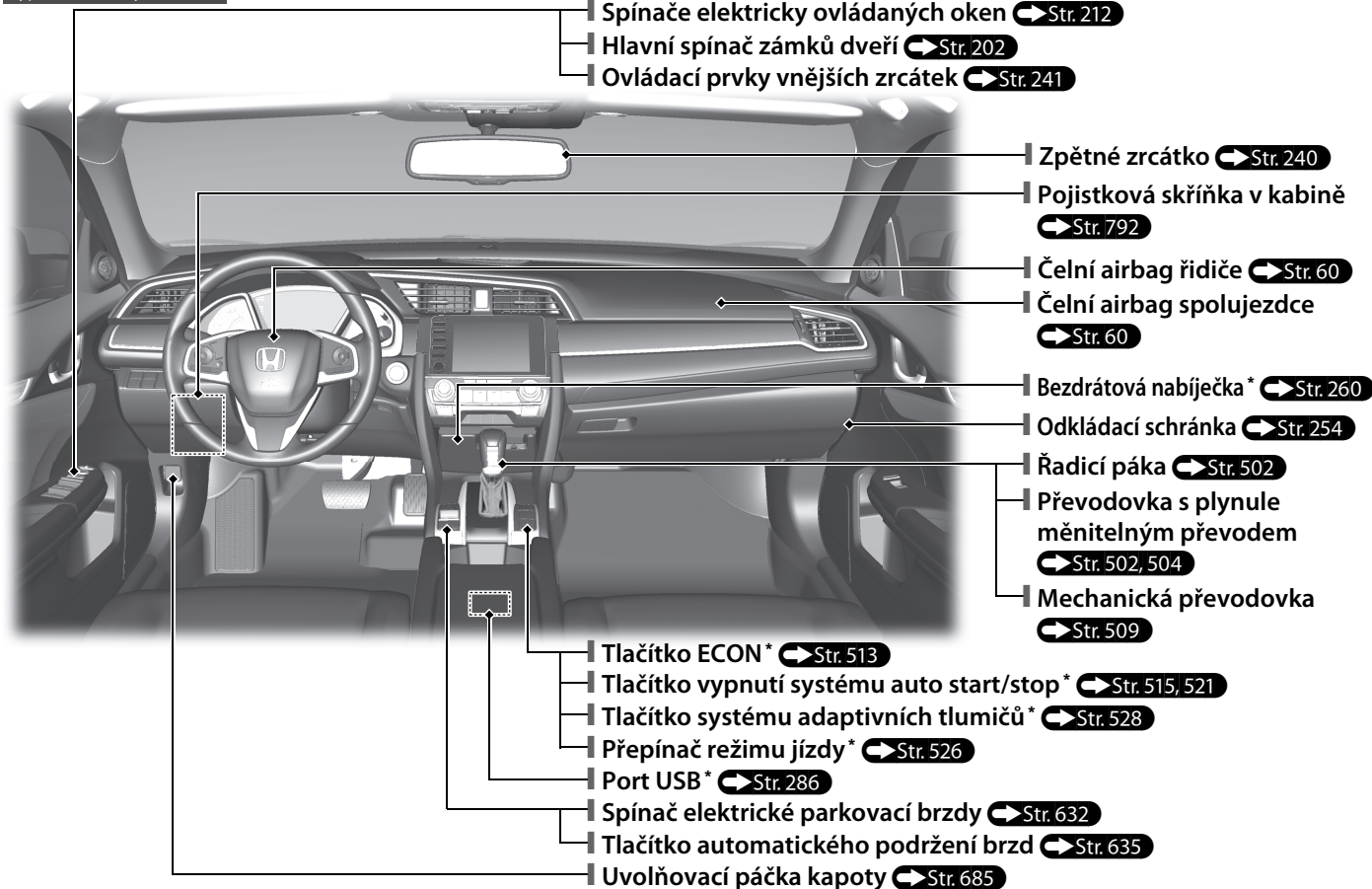

\* Není k dispozici u všech modelů

# Přehled

Typ s pravostranným řízením

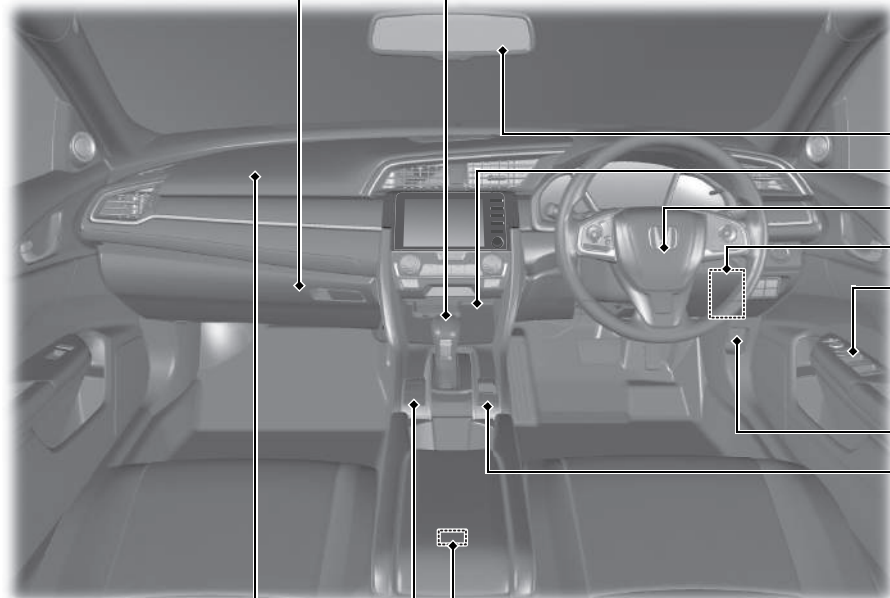

- Odkládací schránka ➔ Str. 254
- Řadič páka ➔ Str. 502
- Převodovka s plynule měnitelným převodem ➔ Str. 502, 504
- Mechanická převodovka ➔ Str. 509
- Zpětné zrcátko ➔ Str. 240
- Bezdrátová nabíječka\* ➔ Str. 260
- Čelní airbag řidiče ➔ Str. 60
- Pojistková skříňka v kabině ➔ Str. 792
- Spínače elektricky ovládaných oken ➔ Str. 212
- Hlavní spínač zámků dveří ➔ Str. 202
- Ovládací prvky vnějších zrcátek ➔ Str. 241
- Uvolňovací páčka kapoty ➔ Str. 685
- Spínač elektrické parkovací brzdy ➔ Str. 632
- Tlačítko automatického podržení brzd ➔ Str. 635
- Port USB\* ➔ Str. 286
- Tlačítko ECON\* ➔ Str. 513
- Tlačítko vypnutí systému auto start/stop\* ➔ Str. 515, 521
- Tlačítko systému adaptivních tlumičů\* ➔ Str. 528
- Přepínač režimu jízdy\* ➔ Str. 526
- Čelní airbag spolujezdce ➔ Str. 60

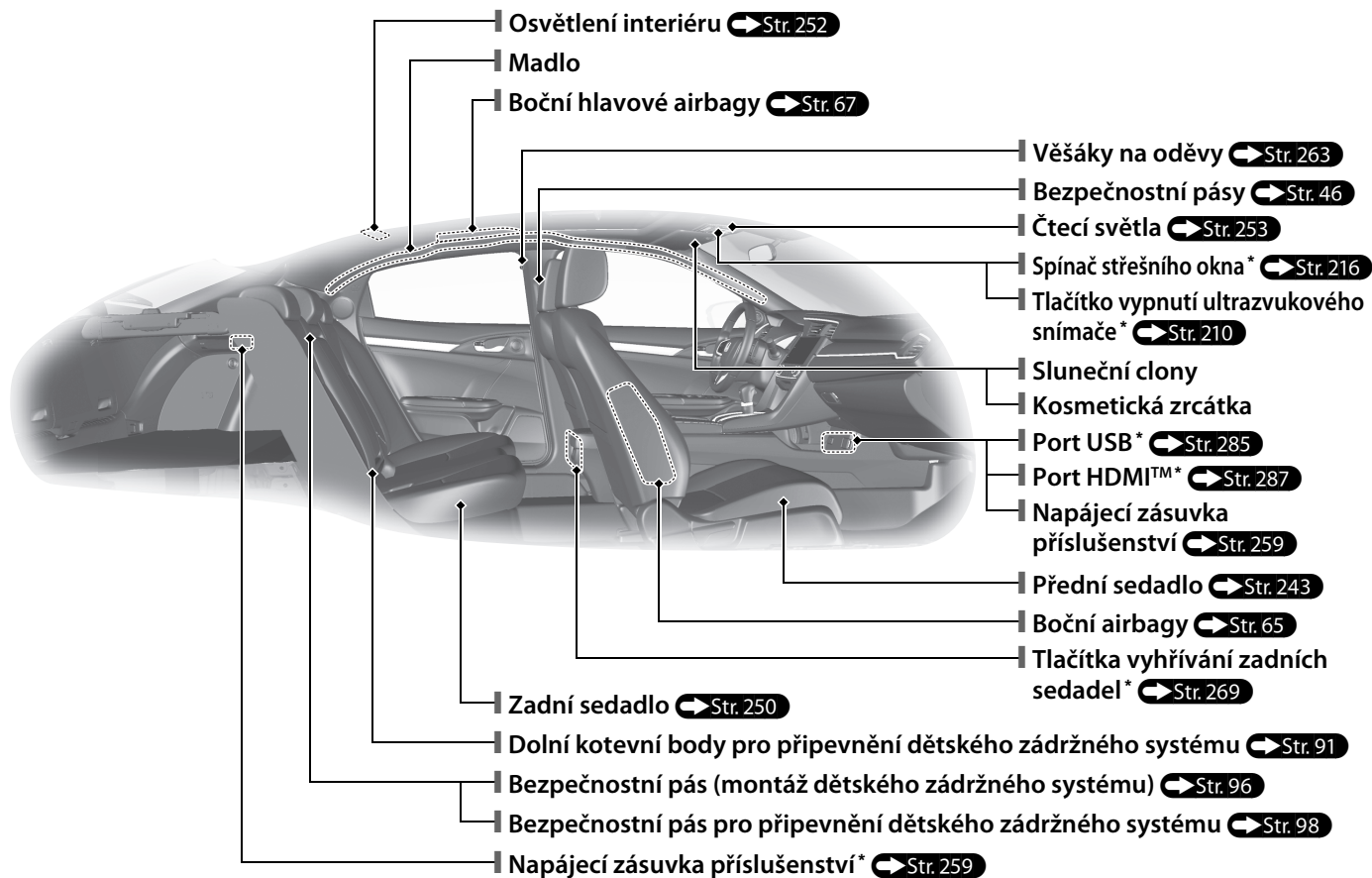

\* Není k dispozici u všech modelů



# Přehled

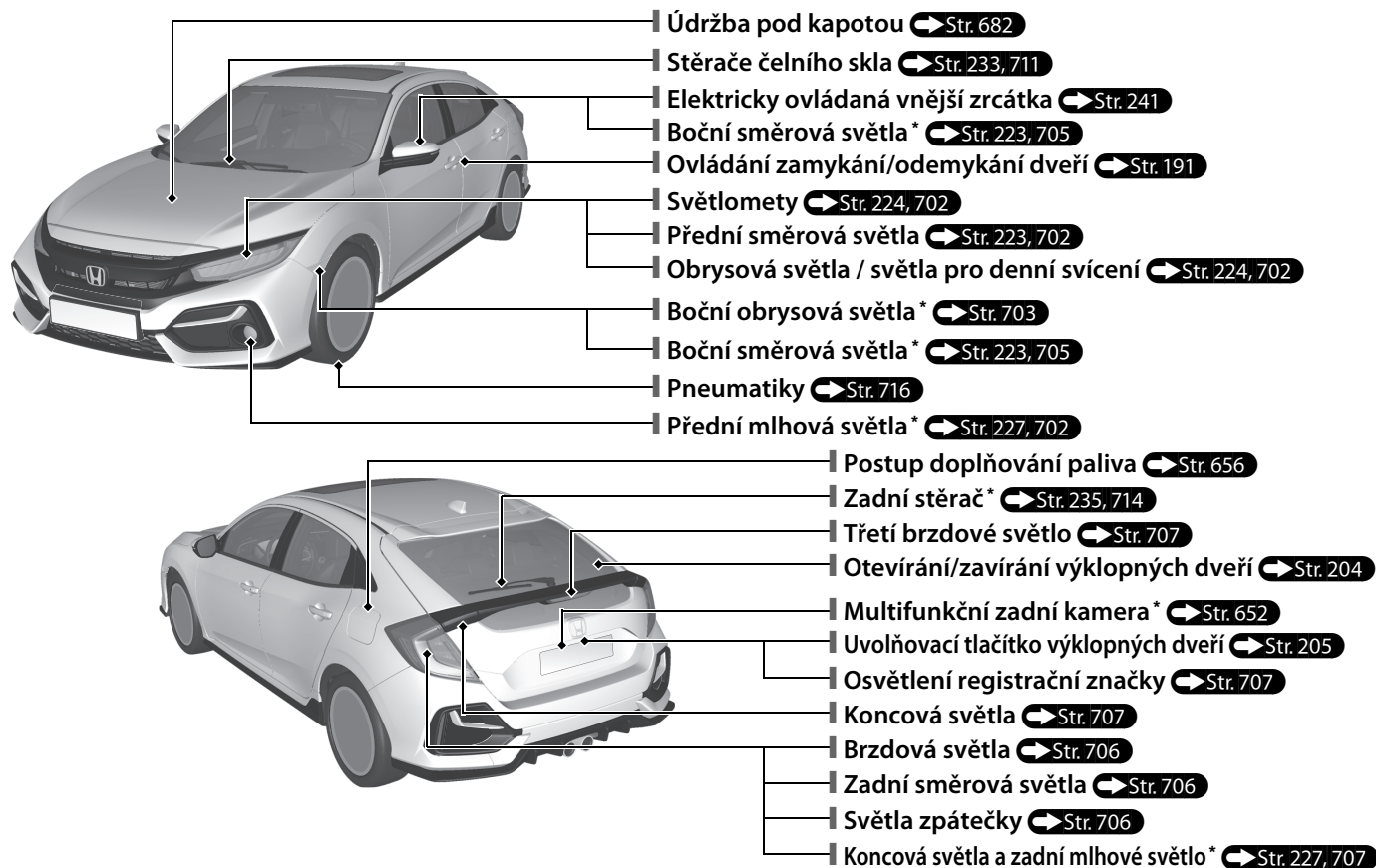

# System Eco Assist

Kromě modelů s motorem 2,0 l

## Barevný měřicí přístroj

- Změna barvy barevného měřicího přístroje na zelenou indikuje jízdu s úsporou spotřeby paliva.

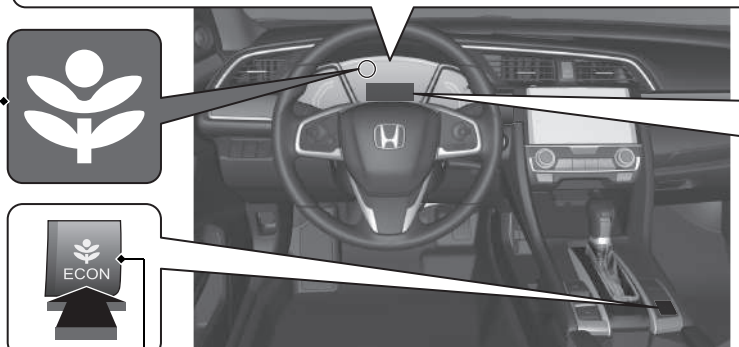

**Tlačítko ECON** ➔ Str. 513  
Pomáhá snižovat spotřebu paliva.



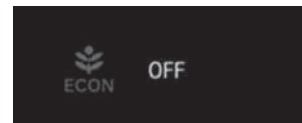
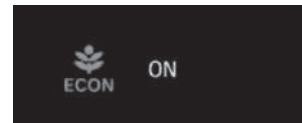

**Kontrolka režimu ECON** ➔ Str. 123  
Rozsvítí se po stisknutí tlačítka ECON.



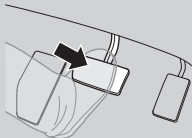
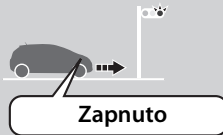

Toto hlášení se zobrazí na několik sekund po stisknutí tlačítka ECON.

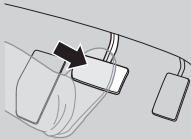
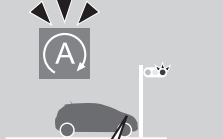
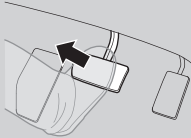
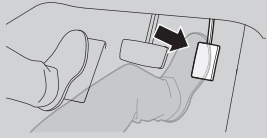
# System auto start/stop\*

Za účelem snížení spotřeby paliva se motor vypne a znovu nastartuje, jak je popsáno níže. Je-li funkce auto start/stop zapnutá, rozsvítí se kontrolka auto start/stop (zelená). ➔ Str. 514, 520

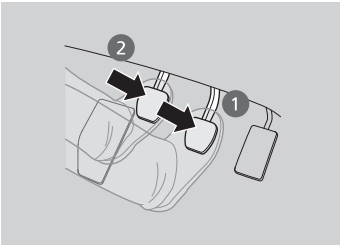
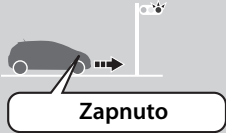
Při	Převodovka s plynule měnitelným převodem	Stav motoru	
Zpomalování 	 Zastavte vozidlo a sešlápněte brzdový pedál.	 <b>Zapnuto</b>	
Zastavení 	 Nechte brzdový pedál sešlápnutý.	 <b>Vypnuto</b>	
Spuštění	 Uvolněte brzdový pedál.	 Aktivujte systém automatického podržení brzd a sešlápněte plynový pedál.	 <b>Restartování</b>

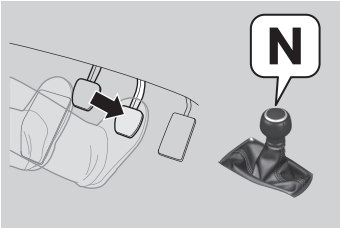
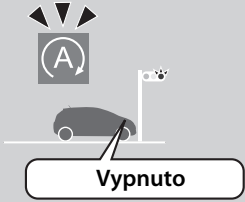
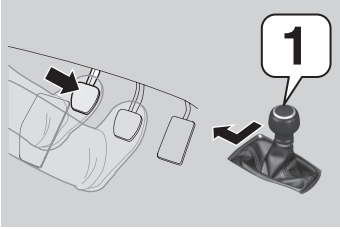
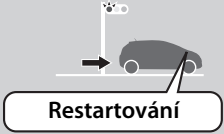
Při	Mechanická převodovka	Stav motoru
Zpomalování  	1. Sešlápněte brzdový pedál. 2. Zcela sešlápněte pedál spojky. 	
Zastavení  	<ul style="list-style-type: none"> <li>• Držte brzdový pedál sešlápnutý.</li> <li>• Řadicí páku posuňte do polohy <b>N</b>.</li> <li>• Uvolněte spojkový pedál.</li> </ul> 	
Spuštění	1. Znovu naplno sešlápněte spojkový pedál. 2. Řadicí páku posuňte do polohy <b>1</b> . 3. Sešlápnutím plynového pedálu pokračujte v jízdě. 	

# Bezpečná jízda ➔ Str. 41

## Airbagy ➔ Str. 58

- Vaše vozidlo je vybaveno airbagy, které při mírné až silné srážce pomáhají ochránit vás a cestující.

## Bezpečnost dětí ➔ Str. 74

- Všechny děti ve věku 12 let a mladší musí být usazeny na zadním sedadle.
- Malé děti musí být správně připoutány v dětském zádržném systému orientovaném vpřed.
- Kojenci musí být správně připoutáni na zadním sedadle v dětském zádržném systému orientovaném vzad.

## Nebezpečí spojené s výfukovými plyny ➔ Str. 104

- Vaše vozidlo vypouští nebezpečné výfukové plyny, které obsahují oxid uhelnatý. Motor nenechávejte běžet v uzavřených prostorech, kde se kyslíčnik uhelnatý může hromadit.

## Bezpečnostní pásy ➔ Str. 46

- Zapněte si bezpečnostní pás a sedte vzpřímeně opření o sedadlo.
- Zkontrolujte, zda vaši cestující mají správně zapnuté své bezpečnostní pásy.



Břišní bezpečnostní pás zapněte co nejdříve.

## Kontrolní seznam pro kontrolu vozidla před jízdou ➔ Str. 45

- Před jízdou zkontrolujte, zda byla přední sedadla, opěrky hlavy\*, volant a zrcátka správně nastavena.

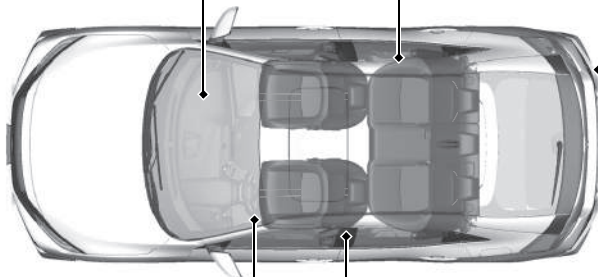

# Přístrojová deska Str. 107

Ukazatele  Str. 159 / Informační rozhraní řidiče  Str. 161 / Systémové ukazatele  Str. 108

Kromě modelů s motorem 2,0 l

## Systémové ukazatele

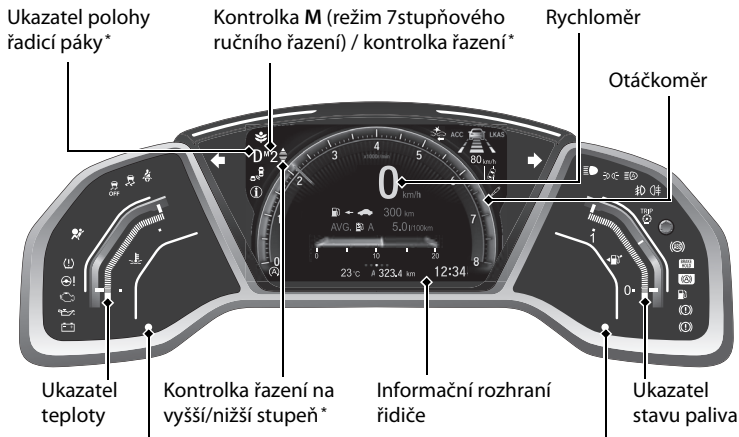

-  Kontrolka režimu ECON
-  Kontrolka připomenutí nezapnutého bezpečnostního pásu
-  Kontrolka pomocného stabilizačního systému vozidla (VSA)
-  Kontrolka vypnutí VSA OFF
-  Kontrolka doplňkového zadržného systému
-  Kontrolka systému auto start/stop (žlutá) \* / Kontrolka funkce auto start/stop (zelená) \*
-  Kontrolka nízkého tlaku v pneumatikách / systému sledování tlaku v pneumatikách
-  Kontrolka systému elektrického posilovače řízení (EPS)
-  Kontrolka poruchy
-  Kontrolka nízkého tlaku oleje
-  Kontrolka systému dobíjení





**Typ s levostranným řízením**  
Kontrolka systému imobilizéru/alarmu bezpečnostního systému

**Typ s pravostranným řízením**  
Kontrolka systému imobilizéru/alarmu bezpečnostního systému

## Systémové ukazatele

- ACC**  Kontrolka adaptivního tempomatu (ACC) s asistentem pro jízdu v kolonách (LSF) \* (žlutá/zelená) \*
-  Kontrolka systému detekce objektů v mrtvém úhlu (BSI) \*
-  Kontrolka systémového hlášení

## Systémové ukazatele











- LKAS**  Kontrolka systému pro udržování v jízdním pruhu (LKAS) (žlutá/zelená) \*
-  Kontrolka systému pro zmírnění rizika vyjetí z komunikace (RDM) \*
-  Kontrolka systému pro zmírnění následků nehody (CMBS) \*

## Systémové ukazatele

-  Kontrolky směrových světel a výstražných světel
-  Kontrolka systému adaptivních tlumičů \*
-  Kontrolka dálkových světel
-  Kontrolka zapnutých světel
-  Kontrolka automatických dálkových světel \*
-  Kontrolka předního mlhového světla \*
-  Kontrolka zadního mlhového světla
-  Kontrolka protiblokovacího brzdového systému (ABS)
-  Kontrolka systému automatického podržení brzd
-  Kontrolka automatického podržení brzd
-  Kontrolka nízké hladiny paliva
-  Kontrolka parkovací brzdy a brzdového systému (červená)
-  Kontrolka parkovací brzdy a brzdového systému (žlutá)

\* Není k dispozici u všech modelů

## Systémové ukazatele

-  Kontrolka připomenutí nezapnutého bezpečnostního pásu
-  Kontrolka pomocného stabilizačního systému vozidla (VSA)
-  Kontrolka vypnutí VSA OFF
-  Kontrolka doplňkového zádržného systému
-  Kontrolka systému auto start/stop (žlutá)\*
-  Kontrolka funkce auto start/stop (zelená)\*
-  Kontrolka nízkého tlaku v pneumatikách / systému sledování tlaku v pneumatikách
-  Kontrolka systému elektrického posilovače řízení (EPS)
-  Kontrolka poruchy
-  Kontrolka nízkého tlaku oleje
-  Kontrolka systému dobíjení

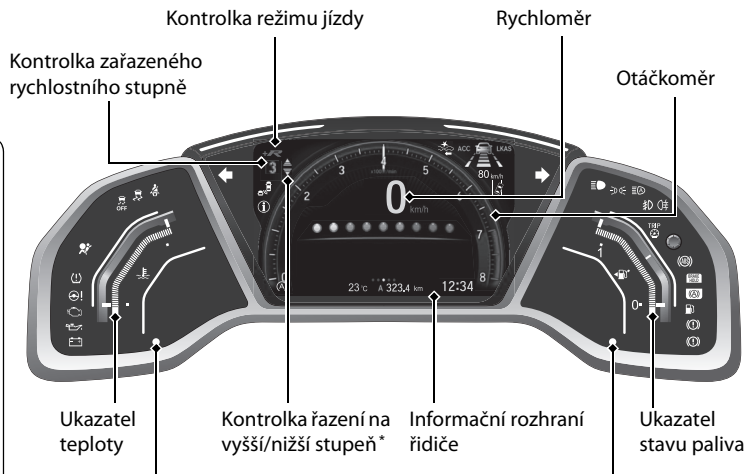



Typ s levostranným řízením

Kontrolka systému imobilizéru/alarmu bezpečnostního systému



Typ s pravostranným řízením

Kontrolka systému imobilizéru/alarmu bezpečnostního systému

## Systémové ukazatele

- ACC**  Kontrolka adaptivního tempomatu (ACC) (žlutá/zelená)\*
-  Kontrolka systému detekce objektů v mrtvém úhlu (BSI)\*
-  Kontrolka systémového hlášení

## Systémové ukazatele

- LKAS**  Kontrolka systému pro udržování v jízdním pruhu (LKAS) (žlutá/zelená)\*
-  Kontrolka systému pro zmírnění rizika vyjetí z komunikace (RDM)\*
-  Kontrolka systému pro zmírnění následků nehody (CMBS)\*

## Systémové ukazatele





-  Kontrolky směrových světel a výstražných světel
-  Kontrolka dálkových světel
-  Kontrolka zapnutých světel
-  Kontrolka automatických dálkových světel\*
-  Kontrolka předního mlhového světla
-  Kontrolka zadního mlhového světla\*
-  Kontrolka protiblokovacího brzdového systému (ABS)
-  Kontrolka systému automatického podržení brzd
-  Kontrolka automatického podržení brzd
-  Kontrolka nízké hladiny paliva
-  Kontrolka parkovací brzd a brzdového systému (červená)
-  Kontrolka parkovací brzd a brzdového systému (žlutá)

# Ovládací prvky Str. 185

## Hodiny Str. 186

### Modely s barevným audiosystémem





- 1 Stiskněte a podržte tlačítko **MENU/CLOCK**.
- 2 Otočením  změňte hodinu, poté stiskněte .
- 3 Otočením  změňte minutu, poté stiskněte .
- 4 Vyberte možnost **Nastavit** a stiskněte .

Tato označení jsou použita ke znázornění, jak ovládat otočný volič.

- Otočením  vyberte.
- Stisknutím  potvrďte.

### Modely s displejem audiosystému



- 1 Stiskněte tlačítko  (Domů), potom vyberte možnost **Nastav**.
- 2 Vyberte možnost **Hodiny** a potom **Nastavení hodin**.
- 3 Dotykem příslušné ikony  /  nastavte hodiny resp. minuty.
- 4 Vyberte **OK**.

### Modely s navigačním systémem

Hodiny jsou aktualizovány automaticky prostřednictvím audiosystému.

### Modely bez audiosystému



- 1 Tlačítkem  vyberte možnost  a poté stiskněte tlačítko **ENTER**.
- 2 Stiskněte tlačítko  /  dokud se na displeji nezobrazí položka **Clock Setup (nastavení hodin)**.
- 3 Stiskněte tlačítko **ENTER**.
- 4 Stisknutím tlačítka **ENTER** vyberte možnost **Adjust Clock (nastavení hodin)**.
- 5 Stiskněte tlačítko  /  a nastavte hodinu, poté stiskněte tlačítko **ENTER**.
- 6 Stiskněte tlačítko  /  a nastavte minuty, poté stiskněte tlačítko **ENTER**.



## Tlačítko ENGINE START/STOP\* ↔ Str. 219

- Stisknutím tlačítka změňte režim napájení vozidla.

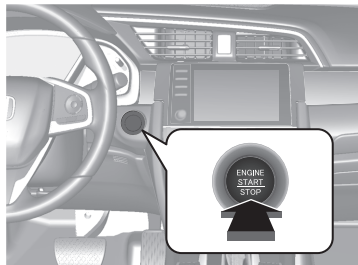

## Směrová světla ↔ Str. 223

Ovládací páčka směrových světel

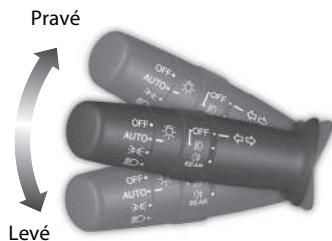

## Světla ↔ Str. 224

Spínače světel

Modely se zadním mlhovým světlem

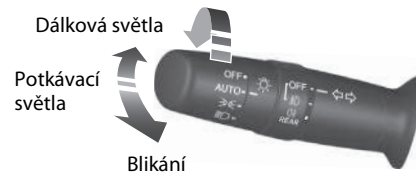

Modely bez zadního mlhového světla

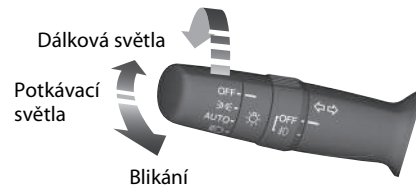

## Stěrače a ostříkovače

➔ Str. 233

Ovládací páčka stěračů/ostříkovačů

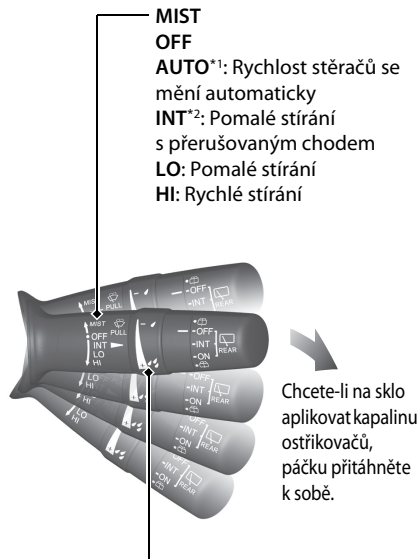

Chcete-li na sklo aplikovat kapalinu ostříkovačů, páčku přitáhněte k sobě.

Seřizovací kroužek

- ☐: Nízká citlivost\*1
- ☐ ▲: Nižší rychlost, méně setření\*2
- ☐ +: Vysoká citlivost\*1
- ☐ ▲+: Vyšší rychlost, více setření\*2

\*1: Modely s automatickými stěrači s přerušovaným chodem

\*2: Modely bez automatických stěračů s přerušovaným chodem

Modely s automatickými stěrači s přerušovaným chodem

Před následujícími úkony je nutno režim AUTO přepnout do polohy OFF (vypnuto), aby nedošlo k vážnému poškození systému stěračů:

- Mytí čelního skla
- Průjezd automyčkou
- Neprší

## Volant ➔ Str. 239

- Chcete-li provést nastavení, zatáhněte za seřizovací páčku k sobě, nastavte volant do požadované polohy, poté páčku zajistěte zpět do její původní polohy.

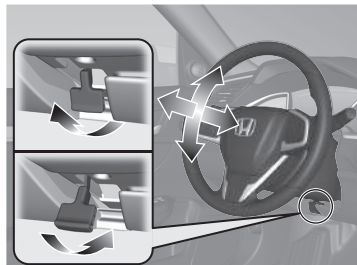

## Odemykání předních dveří zevnitř

➔ Str. 201

- Zatáhnutím za jednu z vnitřních klik předních dveří se dveře současně odemknou a otevřou.

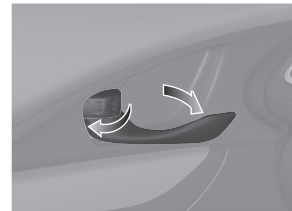

## Výklopné dveře ➔ Str. 204

Uvolňovací tlačítko výklopných dveří



Modely bez systému bezklíčového vstupu

- Po odemknutí všech dveří stiskněte tlačítko uvolnění výklopných dveří a nadzvednutím je otevřete.

Modely se systémem bezklíčového vstupu

- Máte-li u sebe bezklíčové dálkové ovládání, pak se výklopné dveře stisknutím tlačítka uvolnění zároveň odemknou.

\* Není k dispozici u všech modelů

## Elektricky ovládaná vnější zrcátka

➔ Str. 241

- Se spínačem zapalování v poloze ZAPNUTO \*1 posuňte volicí spínač do polohy L nebo R.
- Zatlačte na příslušný okraj seřizovacího spínače, abyste provedli nastavení zrcátka.
- Stisknutím tlačítka sklápění\* sklopíte nebo vyklopíte vnější zrcátka.

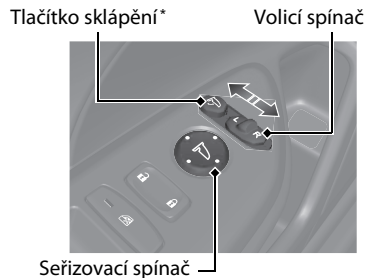

\*1: Modely vybavené systémem bezklíčového vstupu mají namísto spínače zapalování tlačítko **ENGINE START/STOP**.

## Elektricky ovládaná okna

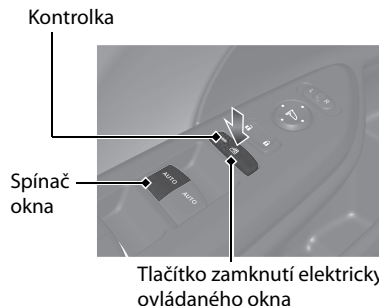

➔ Str. 212

- Se spínačem zapalování v poloze ZAPNUTO \*1 elektricky ovládaná okna otevřete nebo zavřete.
- Je-li tlačítko zamknutí elektricky ovládaného okna ve vypnuté poloze, může každý spolujezdec u sebe okno otevírat a zavírat vlastním spínačem.
- Je-li tlačítko zamknutí elektricky ovládaného okna v zapnuté poloze (kontrolka svítí), všechny spínače ovládání oken spolujezdců jsou vypnuty.







\*1: Modely vybavené systémem bezklíčového vstupu mají namísto spínače zapalování tlačítko **ENGINE START/STOP**.

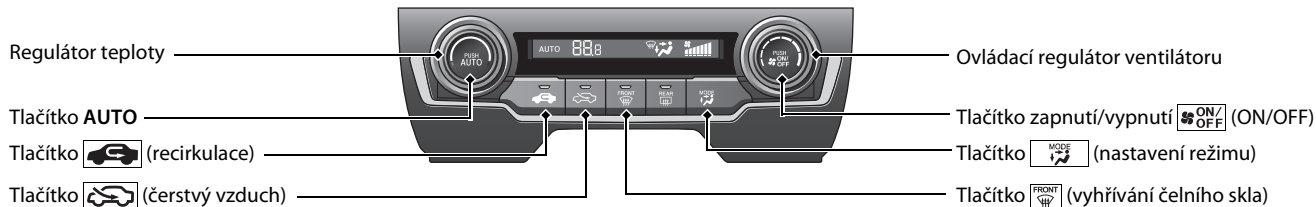

## Systém topení\* Str. 270

- Systém topení aktivujete stisknutím tlačítka **AUTO**.
- Chcete-li systém zapnout nebo vypnout, stiskněte tlačítko .
- Chcete-li rozmrazit čelní sklo, stiskněte tlačítko .



-  Vzduch proudí z ventilačních otvorů v podlaze a otvorů vyhřívání čelního skla.
-  Vzduch proudí z ventilačních otvorů v podlaze.
-  Vzduch proudí z ventilačních otvorů v podlaze a palubní desce.
-  Vzduch proudí z ventilačních otvorů v palubní desce.





## Automatická klimatizace \* ➔ Str. 275

- Chcete-li automatickou klimatizaci zapnout, stiskněte tlačítko **AUTO**.
- Chcete-li systém zapnout nebo vypnout, stiskněte tlačítko .
- Chcete-li rozmrazit čelní sklo, stiskněte tlačítko .

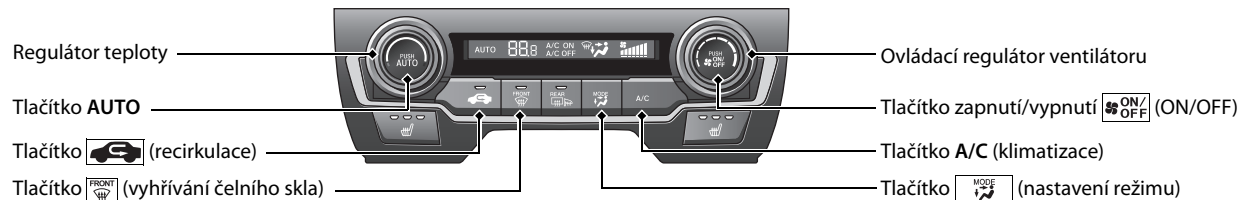
Automatickou klimatizaci lze ovládat hlasem \*. ➔ Str. 340

Modely s barevným audiosystémem



-  Vzduch proudí z ventilačních otvorů v podlaze a otvorů vyhřívání čelního skla.
-  Vzduch proudí z ventilačních otvorů v podlaze.
-  Vzduch proudí z ventilačních otvorů v podlaze a palubní desce.
-  Vzduch proudí z ventilačních otvorů v palubní desce.

Modely s displejem audiosystému

Modely bez tlačítka SYNC

Ikona A/C (klimatizace)

Ikona **MODE**

Ikona ovládání ventilátoru

Tlačítko  **CLIMATE** (klimatizace)

Regulátor teploty

Tlačítko **AUTO**

Tlačítko  (recirkulace)

Tlačítko  (čerstvý vzduch)

Tlačítko  (vyhřívání čelního skla)



Informační/audio obrazovka

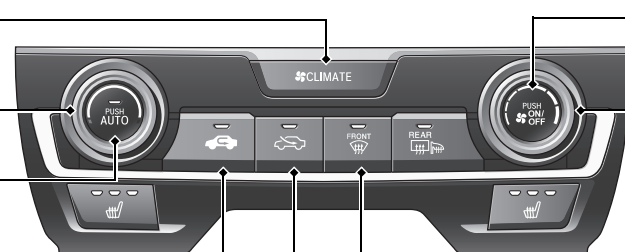

Tlačítko zapnutí/vypnutí  (ON/OFF)

Ovládací regulátor ventilátoru



Vzduch proudí z ventiláčních otvorů v podlaze a otvorů vyhřívání čelního skla.



Vzduch proudí z ventiláčních otvorů v podlaze.



Vzduch proudí z ventiláčních otvorů v podlaze a palubní desce.



Vzduch proudí z ventiláčních otvorů v palubní desce.

Modely s displejem audiosystému

Modely s tlačítkem SYNC

Ikona A/C (klimatizace)

Ikona MODE

Ikona ovládání ventilátoru

Tlačítko CLIMATE

Tlačítka   (ovládání ventilátoru)

Otočný ovladač regulace teploty na straně řidiče

Tlačítko AUTO

Tlačítko zapnutí/vypnutí  (ON/OFF)

Tlačítko  (recirkulace)

Tlačítko  (vyhřívání čelního skla)





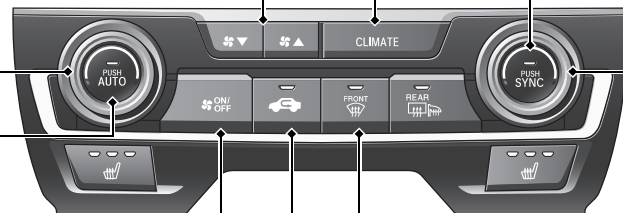

Informační/audio obrazovka



Tlačítko SYNC (synchronizace)

Otočný ovladač regulace teploty na straně spolujezdce

-  Vzduch proudí z ventiláčnických otvorů v podlaze a otvorů vyhřívání čelního skla.
-  Vzduch proudí z ventiláčnických otvorů v podlaze.
-  Vzduch proudí z ventiláčnických otvorů v podlaze a palubní desce.
-  Vzduch proudí z ventiláčnických otvorů v palubní desce.

# Funkce Str. 283

## Dálkové ovládání audiosystému \* Str. 288

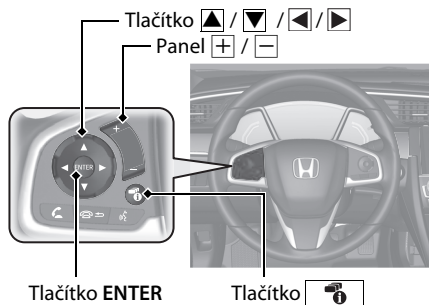

- Panel + / -  
Stiskněte pro zvýšení/snížení hlasitosti.
- Tlačítko ▲ / ▼  
Stisknutím ▲ nebo ▼ můžete následujícím způsobem procházet režimy audiosystému:

### Modely s displejem audiosystému

FM → DAB\* → LW\* → MW\* → AM\* → USB → iPod → Bluetooth® Audio → Apps → Audio Apps → AUX-HDMI™

### Modely s barevným audiosystémem

FM1 → FM2 → DAB1\* → DAB2\* → LW → MW → USB → iPod → Bluetooth® Audio

### Modely s displejem audiosystému

- Tlačítko ENTER
- Při poslechu rádia
  - 1 Stisknutím tlačítka ENTER přepnete zobrazení na seznam předvoleb uložených u tlačítek předvoleb.
  - 2 Stisknutím ▲ nebo ▼ vyberte předvolbu a poté stiskněte tlačítko ENTER.
- Při poslechu paměťového zařízení USB
  - 1 Stisknutím tlačítka ENTER zobrazíte seznam složek.
  - 2 Stisknutím ▲ nebo ▼ vyberte složku.
  - 3 Stisknutím ENTER zobrazíte seznam souborů v dané složce.
  - 4 Stisknutím ▲ nebo ▼ vyberte soubor a stiskněte ENTER.

- Při poslechu ze zařízení iPod

- 1 Stisknutím ENTER zobrazíte seznam skladeb v zařízení iPod.
- 2 Stisknutím ▲ nebo ▼ vyberte kategorii.
- 3 Stisknutím ENTER zobrazíte seznam položek v dané kategorii.
- 4 Stisknutím ▲ nebo ▼ vyberte položku a poté stiskněte tlačítko ENTER.
  - ▶ Stiskněte tlačítko ENTER a poté tlačítko ▲ nebo ▼ stiskněte opakovaně, dokud se nezobrazí požadovaná položka, kterou chcete poslouchat.

- Při poslechu z Bluetooth® Audio

- 1 Stisknutím tlačítka ENTER zobrazíte seznam stop.
- 2 Stisknutím ▲ nebo ▼ vyberte stopu a poté stiskněte tlačítko ENTER.



● Tlačítko  / 

Rádio: Stisknutím změníte stanici předvolby.

Stiskněte a přidržte, chcete-li zvolit následující nebo předchozí stanici se silným signálem.

Stisknutím a podržením vyberte následující nebo předchozí skupinu stanice (DAB\*).

Zařízení USB:

Stisknutím přeskočíte na začátek následující skladby nebo se vrátíte na začátek aktuální skladby.

Stisknutím a přidržením změníte složku.

Tlačítko 

Stisknutím změníte obsah:

➤ **Informační rozhraní řidiče**

➔ **Str. 161**

# Audiosystém\* Str. 284

Modely s barevným audiosystémem  Str. 290



Informační rozhraní řidiče



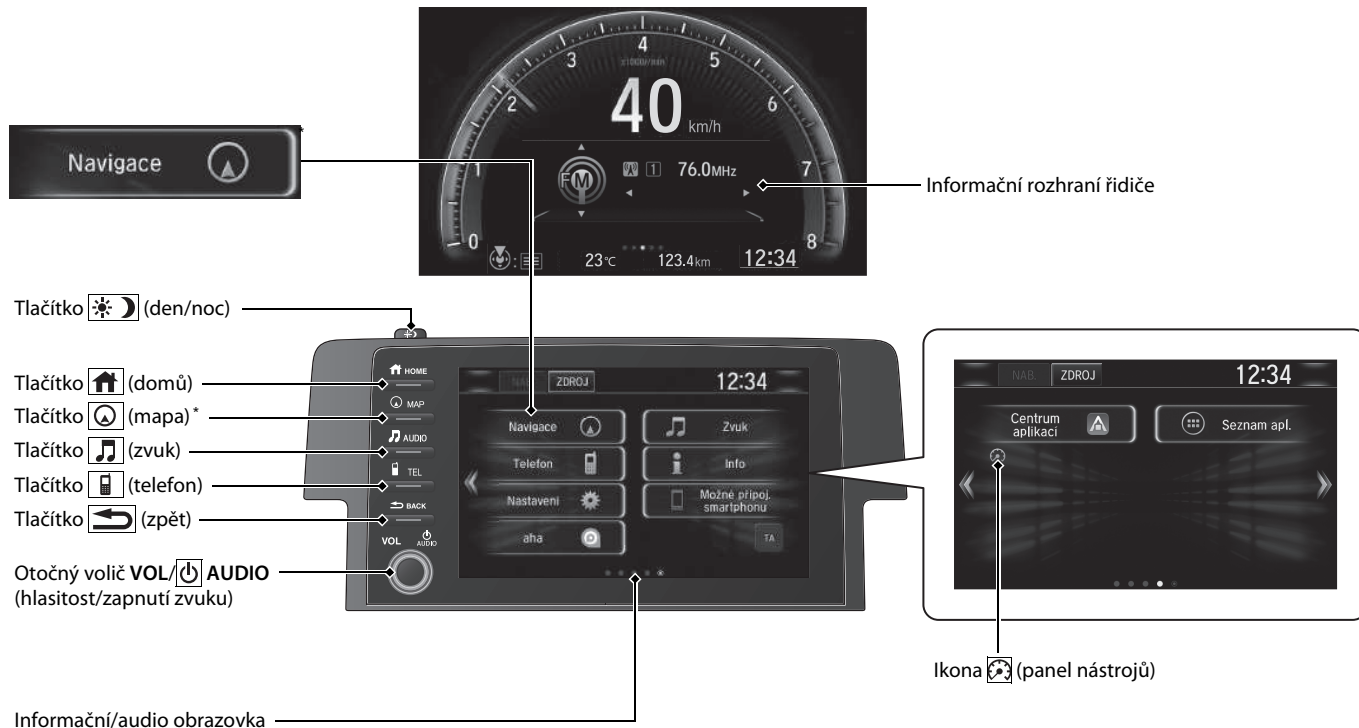

# Řízení Str. 483

## Mechanická převodovka\* Str. 509

## Převodovka s plynule měnitelným převodem\* Str. 502, 504

- Při startování motoru zařadte do polohy **P** a sešlápněte brzdový pedál.

### Řazení

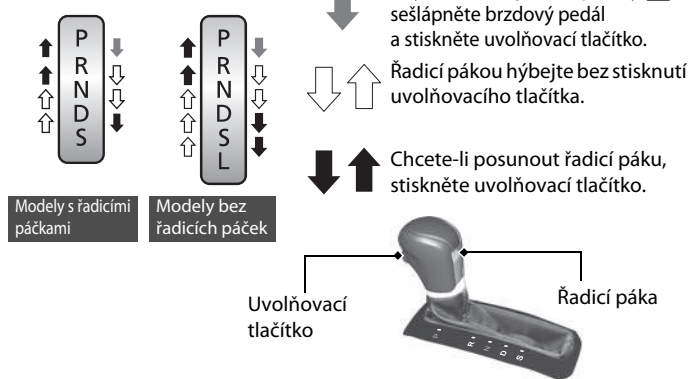

**P** **Parkování**  
Vypněte nebo nastartujte motor.  
Převodovka je zablokovaná.

**R** **Zpátečka**  
Slouží k couvání.

**N** **Neutrál**  
Převodovka není zablokovaná.

**D** **Jízda**  
● Normální jízda.  
● U modelu vybaveného řadicí páčkou lze dočasně používat režim sedmistupňového řazení.

**S** **Modely s řadicími páčkami**  
**Jízda (S)**  
Lze použít režim 7stupňového ručního řazení.

**S** **Modely bez řadicích páček**  
**Jízda (S)**  
● Lepší zrychlení.  
● Účinnější brzdění motorem.  
● Jízda do kopce nebo z kopce.

**L** **Nížká rychlost\***  
● Účinnější brzdění motorem.  
● Jízda do kopce nebo z kopce.

## Režim sedmistupňového ručního řazení\* Str. 506

- Umožňuje řadit na převodovce ručně vyšší nebo nižší stupeň, aniž byste sundali ruce z volantu.

### Je-li řadicí páka v poloze **S**

- Zatažením za řadicí páčku se změní režim převodovky s plynule měnitelným převodem na režim 7stupňového ručního řazení.
- Kontrolka řazení zobrazí **M** a číslo vybraného rychlostního stupně.

### Je-li řadicí páka v poloze **D**

- Zatažením za řadicí páčku se dočasně změní režim převodovky s plynule měnitelným převodem na režim 7stupňového ručního řazení. Kontrolka řazení zobrazí číslo vybraného rychlostního stupně.

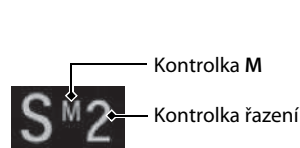

Řadicí páčka (-)      Řadicí páčka (+)



\* Není k dispozici u všech modelů

## Zapnutí a vypnutí systému

### CMBS\* Str. 569

- V případě, že srážka je pravděpodobně nevyhnutelná, systém CMBS vám může pomoci snížit rychlost vozidla a následky nehody.
- Systém CMBS se zapíná automaticky po každém nastartování motoru.
- Chcete-li systém CMBS zapnout nebo vypnout, stiskněte a přidržte tlačítko, dokud neuslyšíte zvukový signál.

### Vypínač VSA Str. 545

- Pomocný stabilizační systém vozidla (VSA) pomáhá stabilizovat vozidlo při ostrém zatáčení a pomáhá udržovat trakci při zrychlování na nepevném nebo kluzkém povrchu vozovky.
- Systém VSA se zapíná automaticky po každém nastartování motoru.
- Chcete-li systém VSA částečně deaktivovat nebo obnovit jeho funkci, stiskněte tlačítko a přidržte ho, dokud nezazní zvukový signál.

### Tempomat\* Str. 529

- Tempomat umožňuje udržovat nastavenou rychlost, aniž byste museli mít nohu na plynovém pedálu.
- Tempomat zapnete stiskem tlačítka **MAIN**. Tempomat zvolte stiskem tlačítka **LIM**, poté stiskněte tlačítko **-/SET**, jakmile dosáhnete požadované rychlosti (nad 30 km/h).

### Systém sledování tlaku v pneumatikách Str. 549, 553

#### Modely se zadním mlhovým světlem

- Zjišťuje změnu stavu v pneumatikách a jejich celkové rozměry z důvodu poklesu tlaku.
- Systém sledování tlaku v pneumatikách se zapíná automaticky po každém nastartování motoru.
- Při určitých podmínkách je třeba provést inicializaci.

#### Modely bez zadního mlhového světla

Systém sledování tlaku v pneumatikách detekuje změnu otáček pneumatik jako pokles tlaku pneumatik.

### Nastavitelný omezovač rychlosti Str. 533

- Tento systém umožňuje nastavit maximální rychlost, kterou nelze překročit ani sešlápnutím plynového pedálu.
- Chcete-li použít nastavitelný omezovač rychlosti, stiskněte tlačítko **MAIN**. Nastavitelný omezovač rychlosti vyberte stiskem tlačítka **LIM**, a až vaše vozidlo dosáhne požadované rychlosti, stiskněte tlačítko **-/SET**.

#### Modely s motorem 1,0 l a 1,5 l

- Rychlostní limit vozidla lze nastavit od přibl. 30 km/h do přibl. 250 km/h.

#### Modely s motorem 2,0 l

- Rychlostní limit vozidla lze nastavit od přibl. 30 km/h do přibl. 320 km/h.

## Doplňování paliva ➔ Str. 654

Doporučené palivo: **Modely s motorem 1,0 l a 1,5 l**

**Benzín/lihobenzín EN 228**

**Bezolovnatý prémiový benzín/lihobenzín až po typ E10 (90 % benzínu a 10 % etanolu), oktanové číslo 95 nebo vyšší**

**Modely s motorem 2,0 l bez zadního mlhového světla**

**Bezolovnatý prémiový benzín, oktanové číslo (RON) 95 nebo vyšší**

**Modely s motorem 2,0 l se zadním mlhovým světlem**

**Benzín/lihobenzín EN 228**

**Doporučujeme bezolovnatý prémiový benzín/lihobenzín až po typ E10 (90 % benzínu a 10 % etanolu), oktanové číslo 95 nebo vyšší.**

Objem palivové nádrže: 46,9 l

- 1 Odemkněte dveře řidiče.  
➔ Zamykání/odemykání dveří zevnitř ➔ Str. 201

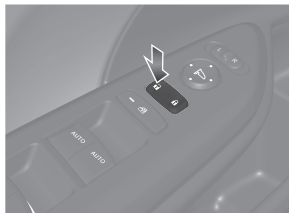

- 2 Stlačte okraj dvířek plnicího otvoru tak, aby se otevřela.



- 3 Po doplnění paliva vyčkejte alespoň pět sekund, než plnicí trysku vytáhnete.

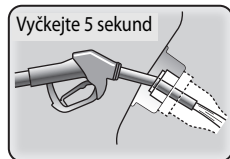

# Honda Sensing\*

➔ Str. 562

Honda Sensing je asistenční systém řidiče, který využívá dva různé druhy snímačů: radarový snímač umístěný ve spodním nárazníku a přední snímací kameru instalovanou na vnitřní straně čelního skla za zpětným zrcátkem.

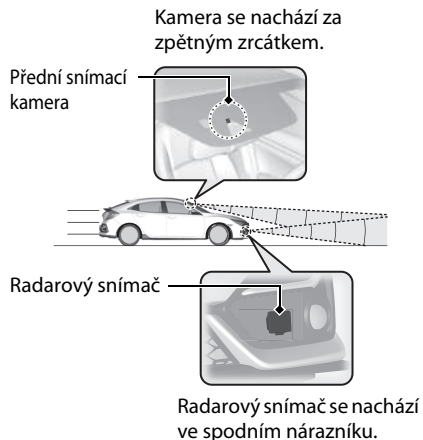

## Systém pro zmírnění následků nehody (CMBS)

➔ Str. 565

Může pomoci, hrozí-li možnost srážky vašeho vozidla s vozidlem nebo chodcem před vámi. Účelem systému CMBS je upozornit vás v případě potenciálního nárazu a snížit rychlost vašeho vozidla, jakmile je nebezpečí nárazu považováno za nevyhnutelné, čímž dojde ke snížení závažnosti kolize.

## Adaptivní tempomat (ACC) s asistentem pro jízdu v kolonách (LSF)\*

➔ Str. 576

Systém pomáhá udržovat konstantní rychlost vozidla a nastavený odstup od vozidla před vámi. Pokud vozidlo před vámi zastaví, systém zpomalí a zastaví vaše vozidlo, aniž byste museli mít nohu na brzdě nebo plynu.

## Adaptivní tempomat (ACC)\*

➔ Str. 593

Pomáhá udržovat konstantní rychlost vozidla a nastavit odstup od vozidla před vámi, aniž byste museli držet nohu na brzdovém nebo plynovém pedálu.

## Systém pro udržování v jízdním pruhu (LKAS)

➔ Str. 609

Zajištěním odezvy na řízení pomáhá udržet vozidlo uprostřed detekovaného jízdního pruhu a poskytuje vibrační a vizuální výstrahu, je-li zjištěno vyjždění vozidla z jeho jízdního pruhu.

## Systém pro zmírnění rizika vyjetí z komunikace ➔ Str. 617

Účelem výstrah je pomoci vám v případě, že systém rozpozná nebezpečí, že by vozidlo mohlo neúmyslně přejet rozpoznané značení jízdního pruhu anebo zcela sjet z vozovky.

## Systém rozpoznávání dopravních značek ➔ Str. 622

Zobrazuje v informačním rozhraní řidiče informace o dopravních značkách, jako je například aktuální rychlostní limit nebo zákaz předjíždění, kolem kterých vaše vozidlo právě projelo.



# Údržba [Str. 661](#)

## Pod kapotou [Str. 682](#)

- Zkontrolujte motorový olej, chladicí kapalinu motoru a kapalinu ostřikovačů čelního skla. V případě potřeby dolijte.
- Zkontrolujte brzdovou/spojkovou\* kapalinu.
- Stav akumulátoru kontrolujte jednou za měsíc.

**1** Pod rohem palubní desky zatáhněte za páčku pro uvolnění kapoty.

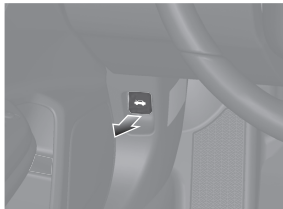

**2** Najděte páčku západky kapoty, páčku povytáhněte a zvedněte kapotu. Po nadzdvihnutí kapoty můžete páčku uvolnit.

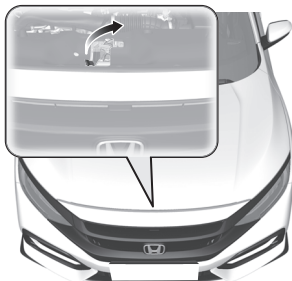

**3** Po dokončení zavřete kapotu a dbejte, aby byla zajištěna na místě.

## Lišty stěračů [Str. 711](#)

- Lišty stěračů vyměňte, pokud na čelním skle zanechávají proužky.

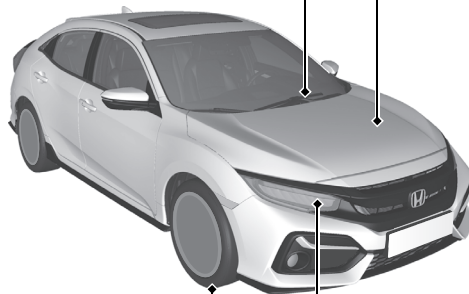

## Pneumatiky [Str. 716](#)

- Pravidelně kontrolujte pneumatiky a kola.
- Pravidelně kontrolujte tlak v pneumatikách.
- Pro jízdu v zimě namontujte zimní pneumatiky.

## Světla [Str. 702](#)

- Pravidelně kontrolujte všechna světla.

# Řešení neočekávaných událostí ↔ Str. 741

## Prázdná pneumatika ↔ Str. 744

- Zaparkujte na bezpečném místě a prázdnou pneumatiku opravte pomocí sady pro opravu pneumatik.

### Modely s rezervní dojezdovou pneumatikou

- Zaparkujte na bezpečném místě a prázdnou pneumatiku vyměňte za rezervní dojezdovou pneumatiku ze zavazadlového prostoru.



## Motor nenastartuje ↔ Str. 768

- Je-li akumulátor vybitý, nastartujte pomocí kabelů a pomocného akumulátoru.

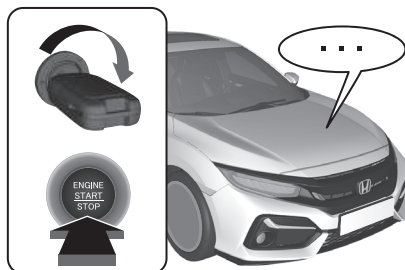

## Přehřátí motoru ↔ Str. 779

- Zaparkujte na bezpečném místě. Pokud nevidíte žádnou páru pod kapotou, otevřete kapotu a motor nechte vychladnout.



## Rozsvítí se kontrolky

↔ Str. 782

- Identifikujte kontrolku a v uživatelské příručce vyhledejte radu.

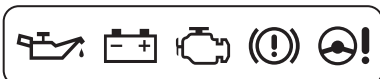

## Spálená pojistka ↔ Str. 790

- Pokud některé elektrické zařízení nefunguje, zkontrolujte, zda některá pojistka není spálená.

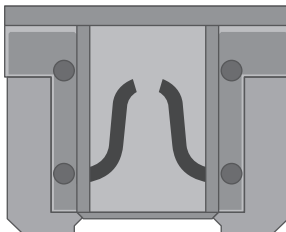

## Nouzový odtah ↔ Str. 797

- Pokud vozidlo potřebujete odtáhnout, zavolejte profesionální odtahovou službu.

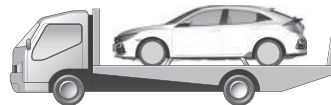

# Co dělat, když...



Modely bez systému bezklíčového vstupu

Spínač zapalování se neotáčí z polohy **0** do **I**.  
Proč?

Modely se systémem bezklíčového vstupu

Režim napájení se nepřepne ze stavu **VOZIDLO VYPNUTO (ZAMKNUTO)** na **PŘÍSLUŠENSTVÍ**.  
Proč?



Volant je zřejmě zablokovaný.

Modely bez systému bezklíčového vstupu

• Zkuste volantem otáčet doleva a doprava a současně otáčejte klíčem zapalování.

Modely se systémem bezklíčového vstupu

• Po stisknutí tlačítka **ENGINE START/STOP** volantem otočte doleva a doprava.



Modely bez systému bezklíčového vstupu

Spínač zapalování se neotáčí z polohy **I** do **0** a nemohu klíč vytáhnout. Proč?

Modely se systémem bezklíčového vstupu

Režim napájení se nemění ze stavu **PŘÍSLUŠENSTVÍ** na **VOZIDLO VYPNUTO (ZAMKNUTO)**. Proč?



Řadící páku posuňte do polohy

**P**.



Proč při brzdění brzdový pedál zlehka pulzuje?



K tomu může dojít při aktivaci systému ABS a nepředstavuje to problém. Brzdový pedál sešlápněte silně a plynule. Nikdy brzdovým pedálem „nepumpujte“.

➤ Protiblokovací brzdový systém (ABS) ➔ Str. 638



Zadní dveře nelze otevřít zevnitř vozidla. Proč?



Zkontrolujte, zda není dětská pojistka v zamknuté poloze. Je-li tomu tak, zadní dveře otevřete pomocí vnější kliky dveří.

Chcete-li tuto funkci vypnout, posuňte páčku vzhůru do odemknuté polohy.

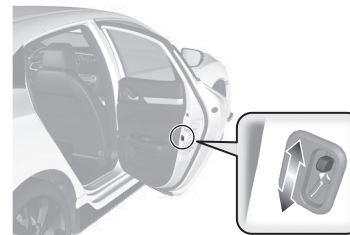

Proč se dveře po odemknutí uzamknou?



Pokud během 30 sekund neotevřete některé dveře, dveře se znovu z důvodu bezpečnosti automaticky uzamknou.



Proč zní při otevření dveří řidiče zvukový signál?



Zvukový signál zazní v následujících situacích:

- Vnější světla jsou ponechána zapnutá.
- **Modely se systémem bezklíčového vstupu**
- Režim napájení je v poloze PŘÍSLUŠENSTVÍ.

**Modely se systémem auto start/stop**

- Je aktivována funkce auto start/stop.



Modely bez zadního mlhového světla

Proč zní zvukový signál, když po zavření dveří odejdu od vozidla?



Zvukový signál zní, pokud před úplným zavřením dveří opustíte provozní dosah automatického zamknutí po odchodu.

➤ Zamykání dveří a výklopných dveří (automatické zamknutí po odchodu\*) ➡ Str. 195



Proč zní při rozjíždění zvukový signál?



Zvukový signál zazní, když řidič nebo přední spolujezdec nemají zapnuté své bezpečnostní pásy.



Stisknutím spínače elektrické parkovací brzdy nedojde k uvolnění parkovací brzdy. Proč?



Stiskněte spínač elektrické parkovací brzdy při sešlápnutém brzdovém pedálu.



Zobrazuje se žlutá kontrolka pneumatiky s vykřičníkem. Co to znamená?



Je třeba zkontrolovat systém sledování tlaku v pneumatikách. Pokud jste nedávno nahustili nebo vyměnili pneumatiku, musíte systém znovu zkalibrovat.

➤ Systém sledování tlaku v pneumatikách ➡ Str. 549, 553



Sešlápnutím plynového pedálu nedojde k automatickému uvolnění parkovací brzdy. Proč?



- Zapněte si bezpečnostní pás řidiče.
- Zkontrolujte, zda není převodovka v poloze **P**\* nebo **N**. Pokud ano, vyberte některou jinou polohu.



**Proč je při sešlápnutí brzdového pedálu slyšet pištivý zvuk?**



Je nutné vyměnit brzdové destičky. Vozidlo nechte prohlédnout u dealera.



Modely s motorem 1,0 l a 1,5 l

Modely s motorem 2,0 l bez zadního mlhového světla

**Lze v tomto vozidle používat bezolovnatý benzín s oktanovým číslem (RON) 91 nebo vyšším?**



Vaše vozidlo je zkonstruováno k provozu na prémiový bezolovnatý benzín s oktanovým číslem (RON) 95 nebo vyšším. Není-li tato oktanová třída k dispozici, lze dočasně používat běžný bezolovnatý benzín s oktanovým číslem (RON) 91 nebo vyšším. Pravidelné používání běžného bezolovnatého benzínu může způsobit občasný kovový klepavý zvuk v motoru a povede ke snížení výkonu motoru. Dlouhodobé používání běžného benzínu může vést k poškození motoru.



Modely s motorem 2,0 l se zadním mlhovým světlem

**Je doporučen bezolovnatý benzín s oktanovým číslem RON 95 nebo vyšším.**

**Lze v tomto vozidle používat bezolovnatý benzín s oktanovým číslem RON 91 nebo nižším?**



Používání nízkooktanového benzínu může způsobit občasný kovový klepavý zvuk v motoru a povede ke snížení výkonu motoru. Doporučujeme používat oktanové číslo 98 nebo vyšší pro zajištění maximálního výkonu motoru. Používání benzínu s oktanovým číslem nižším než 91 může způsobit poškození motoru.



# Bezpečná jízda

V této kapitole a v tomto návodu můžete nalézt mnoho bezpečnostních doporučení.

## Pro bezpečnou jízdu

Důležitá bezpečnostní opatření .....	42
Bezpečnostní prvky vašeho vozidla.....	44
Bezpečnostní kontrolní seznam .....	45

## Bezpečnostní pásy

Upozornění týkající se bezpečnostních pásů.....	46
Zapínání bezpečnostního pásu .....	52
Prohlídka bezpečnostních pásů .....	56
Kotevní body.....	57

## Airbagy

Součásti systému airbagů.....	58
Typy airbagů .....	60
Čelní airbagy (SRS).....	60

Boční airbagy.....	65
Boční hlavové airbagy.....	67
Kontroly systému airbagů.....	69
Péče o airbagy .....	70

## Systém vyskakovací kapoty\*

Vysvětlení systému vyskakovací kapoty .....	71
Péče o systém vyskakovací kapoty .....	73

## Bezpečnost dětí

Ochrana dětských cestujících.....	74
Bezpečnost kojenců a malých dětí.....	77
Bezpečnost větších dětí.....	101

## Nebezpečí spojené s výfukovými plyny

Plynný oxid uhelnatý.....	104
---------------------------	-----

## Bezpečnostní štítky

Umístění štítků .....	105
-----------------------	-----

\* Není k dispozici u všech modelů



Na následujících stránkách jsou popsány bezpečnostní prvky vašeho vozidla a způsoby, jak je správně používat. Následující bezpečnostní opatření považujeme za nejdůležitější.

## Důležitá bezpečnostní opatření

### ■ Vždy se připestejte bezpečnostním pásem

Bezpečnostní pás je vaší nejlepší ochranou při všech druzích srážek. Airbagy bezpečnostní pásy nenahrazují, jsou pouze jejich doplňkem. Takže přestože je vaše vozidlo airbagy vybaveno, zajistěte, abyste se vy a vaši spolujezdcí vždy správným způsobem připoutali bezpečnostními pásy.

### ■ Všechny děti připoutejte

Děti do 12 let musí být správně připoutány na zadním sedadle, nikoli na předním sedadle. Kojenci a malé děti musí být připoutány v dětském zádržném systému. Větší děti musí používat podsedák a břišní/ramenní bezpečnostní pás, dokud nebudou moci správně používat bezpečnostní pás bez podsedáku.

### ■ Buďte si vědomi nebezpečí souvisejících s airbagy

Airbagy mohou zachránit životy, avšak mohou také způsobit vážná nebo smrtelná zranění cestujících, kteří sedí příliš blízko airbagů nebo nejsou správně připoutáni. Nejvíce jsou ohroženi kojenci, malé děti nebo dospělí menšího věku. Dodržujte všechny pokyny a varování uvedené v tomto návodu.

### ■ Nepijte, když řídíte

Alkohol a řízení nelze kombinovat. Dokonce i jediný nápoj může snížit vaši schopnost reakce na změnu podmínek a vaše reakční doba se s každým dalším nápojem zhoršuje. Proto nepijte, když řídíte, a také nedovolte svým přátelům, aby pili, když řídí.

### » Důležitá bezpečnostní opatření

Některé státy zakazují řidiči během řízení používat mobilní telefony, s výjimkou zařízení typu hands-free.

### ■ **Bezpečnému řízení věnujte patřičnou pozornost**

Rozhovor prostřednictvím mobilního telefonu či jiné činnosti, které odvádějí vaši pozornost od silnice, ostatních vozidel a chodců, mohou vést k nehodě. Pamatujte, že situace se může rychle měnit, a pouze vy můžete rozhodnout, zda je bezpečné nevěnovat řízení plnou pozornost.

### ■ **Zvolte přiměřenou rychlost**

Nadměrná rychlost je hlavním faktorem zranění a úmrtí při nehodách. Obecně vzato, čím vyšší rychlost, tím vyšší riziko, k závažným zraněním však může dojít i při nižších rychlostech. Nikdy nejezděte rychleji, než je v daných podmínkách bezpečné, bez ohledu na maximální povolenou rychlost.

### ■ **Své vozidlo udržujte v bezpečném stavu**

Prasknutí pneumatiky nebo mechanická závada mohou být krajně nebezpečné. Abyste snížili možnost, že k takovým potížím dojde, často kontrolujte tlak v pneumatikách i jejich stav a provádějte veškerou pravidelnou údržbu.

### ■ **Nenechávejte děti ve vozidle bez dozoru**

Děti, domácí zvířata a nesoběstačné osoby ponechané ve vozidle bez dozoru se mohou zranit, pokud aktivují některé funkce vozidla. Jejich vlivem se může vozidlo rozjet a nabourat, což může vést k vážnému nebo smrtelnému zranění jich samotných nebo dalších osob. V závislosti na okolní teplotě může teplota ve vozidle dosáhnout extrémních hodnot a způsobit zdravotní újmu nebo smrt. Nenechávejte je samotné ve vozidle ani se zapnutou klimatizací, může se totiž kdykoli vypnout.

## Bezpečnostní prvky vašeho vozidla

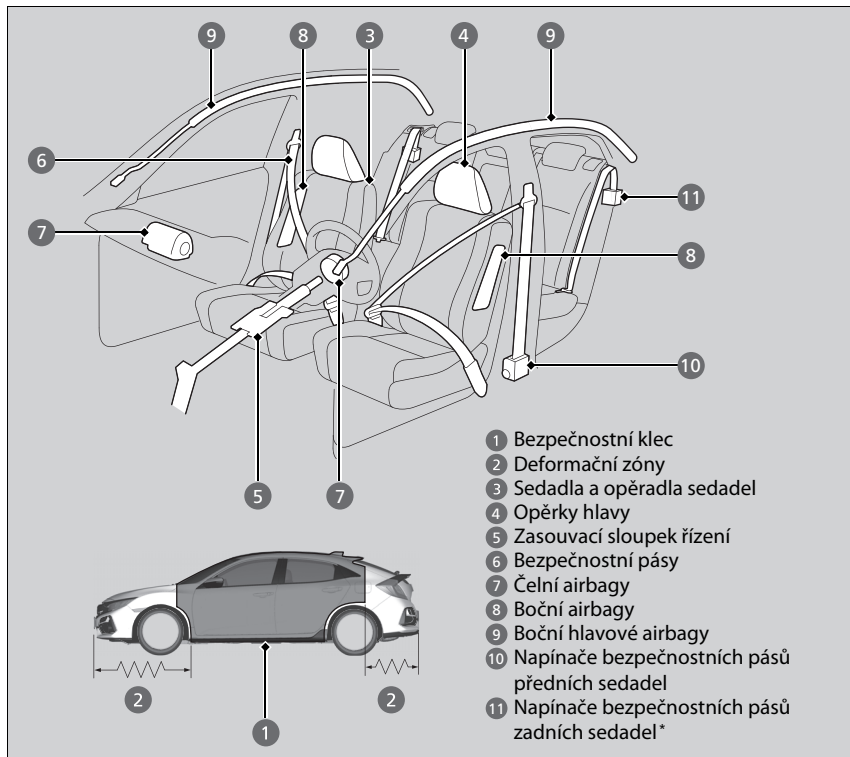

Následující kontrolní seznam vám pomůže převzít aktivní úlohu při ochraně vás i vašich spolujezdců.

### Bezpečnostní prvky vašeho vozidla

Vaše vozidlo je vybaveno mnoha bezpečnostními prvky, které navzájem spolupracují, aby při nehodě pomohly ochránit vás i vaše spolujezdce.

Některé prvky od vás žádnou součinnost nevyžadují. Mezi ně patří pevný ocelový rám tvořící bezpečnostní klec okolo prostoru cestujících, přední a zadní deformační zóny, zasouvací sloupek řízení a napínače, které v případě nehody přitáhnou bezpečnostní pásy.

Vy a vaši spolujezdci však nemůžete výhod těchto prvků naplno využít, pokud nesedíte ve správné poloze a pokud vždy nejste připoutáni bezpečnostními pásy. Některé bezpečnostní prvky dokonce mohou přispět ke zranění, pokud nejsou používány správně.

## Bezpečnostní kontrolní seznam

V zájmu bezpečnosti vás i vašich spolujezdců si zvyknete tyto položky kontrolovat před každou jízdou.

- Sedadlo nastavte do polohy vhodné pro řízení. Přední sedadla nastavte tak, aby byla posunuta co nejvíce dozadu, avšak umožňovala řidiči ovládat vozidlo. Sezení příliš blízko přednímu airbagu může při nehodě vést k vážnému nebo smrtelnému zranění.

➤ **Nastavení sedadel** Str. 243

### Kromě modelů s motorem 2,0 l

- Opěrky hlavy nastavte do správné polohy. Opěrky hlavy jsou neúčinnější, jestliže je střed opěrky hlavy v jedné rovině se středem vaší hlavy. Vyšší osoby musí své opěrky hlavy nastavit do nejvyšší polohy.

➤ **Nastavení poloh předních opěrek hlavy** Str. 243

- Vždy se připoutejte bezpečnostním pásem a ujistěte se, že jste připoutáni správným způsobem. Zkontrolujte, zda jsou všichni spolujezdcí také správně připoutáni.

➤ **Zapínání bezpečnostního pásu** Str. 52

- Děti v závislosti na věku, výšce a hmotnosti chraňte pomocí bezpečnostních pásů nebo dětských zadržovacích systémů.

➤ **Bezpečnost dětí** Str. 74

### ➤ Bezpečnostní kontrolní seznam

Jestliže se v informačním rozhraní řidiče zobrazí hlášení otevřených dveří anebo výklopných dveří, nejsou některé dveře anebo výklopné dveře dovřené. Dovřete správně všechny dveře a výklopné dveře, hlášení zmizí.

➤ **Výstražná a informační hlášení informačního rozhraní řidiče** Str. 135

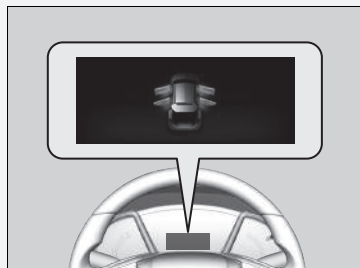

## Upozornění týkající se bezpečnostních pásů

Bezpečnostní pásy jsou nejučinnějším samostatným bezpečnostním zařízením, protože vás udržují spojené s vozidlem, a vy tak můžete využít výhod mnoha zabudovaných bezpečnostních prvků. Také zabraňují vymrštění řidiče proti vnitřním částem vozidla, proti ostatním spolujezdcům nebo ven z vozidla. Správně zapnuté bezpečnostní pásy také při nehodě udržují vaše tělo tak, abyste mohli naplno využít výhod doplňkové ochrany, kterou zajišťují airbagy.

Bezpečnostní pásy vás navíc pomáhají ochránit téměř při každém typu nehody, včetně:

- čelních nárazů
- bočních nárazů
- nárazů zezadu
- převrácení

### Upozornění týkající se bezpečnostních pásů

#### **VÝSTRAHA**

**Pokud se správným způsobem nepřipoutáte, zvyšuje se riziko zranění nebo smrti v případě nehody, přestože je vaše vozidlo vybaveno airbagy.**

**Vy a vaši spolujezdci se vždy správným způsobem připoutejte bezpečnostními pásy.**

**VÝSTRAHA:** Bezpečnostní pásy jsou navrženy tak, aby se opíraly o kostru těla, a musí být zapnuté nízko přes přední část pánve nebo přes pánev, hrudník a ramena. Nezapínejte břišní část pásu přes oblast břicha.

**VÝSTRAHA:** Bezpečnostní pásy nastavte tak, aby seděly co nejpevněji a byly vám pohodlné. Zajistíte tak ochranu, ke které byly navrženy. Prověšený pás výrazně snižuje vaši ochranu.

**VÝSTRAHA:** Nezapínejte si překroučené pásy.

**VÝSTRAHA:** Každý pás smí mít zapnutý pouze jeden cestující. Je nebezpečné pás zapínat okolo dítěte, které má cestující na klíně.

## ■ Břišní/ramenní bezpečnostní pásy

Všechna čtyři místa nebo pět míst k sezení jsou vybavena břišními/ramenními bezpečnostními pásy s blokovacími navijecí. Během normální jízdy vám navijec umožňuje volně se pohybovat, přičemž je pás stále mírně napnut. Při srážce nebo náhlém zastavení se navijec zablokuje, aby zadržel vaše tělo.

Při použití dětského zádržného systému orientovaného vpřed musí být bezpečnostní pás správně připevněn.

### 🔧 Montáž dětského zádržného systému pomocí břišního/ramenního bezpečnostního pásu Str. 96

## 🔔 Upozornění týkající se bezpečnostních pásů

Když vytáhnete bezpečnostní pás příliš rychle, zajistí se v dané poloze. Pokud se to stane, mírně bezpečnostní pás naviňte, poté jej pomalu vytáhněte.

Bezpečnostní pásy vás nemohou ochránit úplně v případě jakékoli nehody. Ve většině případů však bezpečnostní pásy mohou snížit riziko vážného zranění.

Ve většině zemí je vyžadováno, abyste měli zapnuté bezpečnostní pásy. Věnujte čas obeznámení se s dopravními předpisy zemí, kterými budete projíždět.

### ■ Správné používání bezpečnostních pásů

Abyste pásy správně používali, dodržujte tyto zásady:

- Všichni cestující musí sedět vzpřímeně, opřít se o sedadlo a zůstat v této poloze po celou dobu jízdy. Hrbení se a naklánění snižuje účinnost pásu a při nehodě může zvýšit riziko vážného zranění.
- Ramenní část břišního/ramenního bezpečnostního pásu si nikdy nezasunujte pod rameno nebo za krk. V případě nehody by to mohlo způsobit velmi vážná zranění.
- Dva lidé nikdy nesmějí současně používat jeden bezpečnostní pás. Učiní-li tak, při nehodě může dojít k jejich velmi vážnému zranění.
- Na bezpečnostní pásy neumísťujte žádná příslušenství. Zařízení určená ke zvýšení pohodlí nebo ke změně polohy ramenního pásu mohou snížit schopnost ochrany a při nehodě zvýšit riziko vážného zranění.

## Připomenutí nezapnutého bezpečnostního pásu

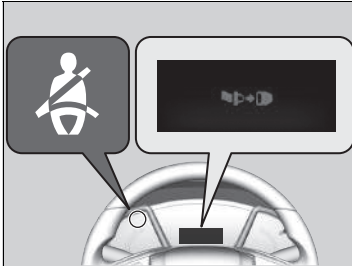

### ■ Přední sedadla

#### Modely se zadním mlhovým světlem

Systém bezpečnostních pásů má kontrolku na přístrojové desce, která upozorňuje řidiče nebo spolujezdce vepředu (nebo oba), aby si zapnuli bezpečnostní pás. Je-li spínač zapalování v poloze ZAPNUTO [II]\*<sup>1</sup> a bezpečnostní pás není zapnutý, kontrolka bude svítit trvale, dokud bezpečnostní pás nezapnete.

#### Modely bez zadního mlhového světla

Systém bezpečnostních pásů má kontrolku na přístrojové desce, která upozorňuje řidiče, aby si zapnul bezpečnostní pás. Pokud je režim napájení nastaven na ZAPNUTO a bezpečnostní pás není zapnutý, kontrolka bude svítit trvale, dokud bezpečnostní pás nezapnete.

Zvukový signál bude znít opakovaně a kontrolka bude za jízdy blikat, dokud nedojde k zapnutí bezpečnostního pásu.

## ►► Připomenutí nezapnutého bezpečnostního pásu

### Modely se zadním mlhovým světlem

Kontrolka se také rozsvítí tehdy, pokud si cestující na předním sedadle nezapne bezpečnostní pás do šesti sekund od zapnutí spínače zapalování do polohy ZAPNUTO [II]\*<sup>1</sup>.

Pokud na sedadle předního spolujezdce nikdo nesedí, kontrolka se nerozsvítí a zvukový signál nezazní.

Pokud se rozsvítí kontrolka nebo zazní zvukový signál i bez spolujezdce na předním sedadle.

Zkontrolujte, zda:

- Na sedadle spolujezdce není žádný těžký předmět.
- Bezpečnostní pás řidiče je zapnutý.

Jestliže se kontrolka nerozsvítí a spolujezdec sedí na sedadle a není připoután, je pravděpodobně zablokovaný snímač detekce obsazení sedadla.

Zkontrolujte, zda:

- není na sedadle položený polštář,
- přední spolujezdec sedí správně.

Pokud se nejedná o žádnou z těchto možností, nechte vozidlo co nejdříve zkontrolovat u svého dealera.

\*1: Modely vybavené systémem bezklíčového vstupu mají namísto spínače zapalování tlačítko **ENGINE START/STOP**.



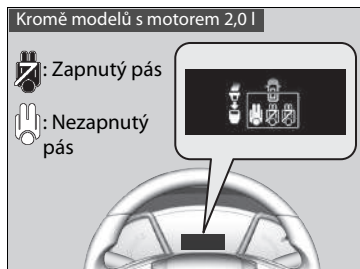

### ■ Zadní sedadla \*

Vaše vozidlo monitoruje použití bezpečnostních pásů zadních sedadel. Informační rozhraní řidiče vás upozorní, pokud je použit některý z bezpečnostních pásů zadních sedadel.

Displej se zobrazí v těchto případech:

- Dojde k otevření nebo zavření zadních dveří.
- Některý z cestujících na zadním sedadle si zapnul nebo odepnul svůj bezpečnostní pás.

Dojde-li během jízdy k odepnutí bezpečnostního pásu některého z cestujících na zadním sedadle, zazní zvukový signál.

Zobrazení na displeji:

Stiskněte tlačítko  (displej/informace).

## Automatické napínače bezpečnostních pásů

### Modely bez zadního mlhového světla

Za účelem zvýšení bezpečnosti jsou přední sedadla vybavena automatickými napínači bezpečnostních pásů.

Napínače automaticky napnou bezpečnostní pásy předních sedadel při mírné až silné čelní srážce, někdy dokonce i v případě, když srážka není silná natolik, aby došlo k naplnění předních airbagů.

### Modely se zadním mlhovým světlem

Za účelem zvýšení bezpečnosti jsou přední sedadla a krajní zadní sedadla vybavena automatickými napínači bezpečnostních pásů.

Napínače automaticky napnou bezpečnostní pásy předních sedadel a bezpečnostní pásy krajních zadních sedadel při mírné až silné čelní srážce, někdy dokonce i v případě, když srážka není silná natolik, aby došlo k naplnění předních airbagů.

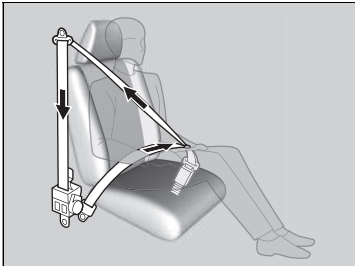

### Automatické napínače bezpečnostních pásů

Napínače bezpečnostních pásů mohou spustit pouze jednou.

Dojde-li ke spuštění napínače, rozsvítí se kontrolka SRS. Nechejte svého dealera, aby napínač vyměnil a důkladně prohlédl systém bezpečnostních pásů, protože systém by při další nehodě nemusel zajistit ochranu.

Při bočním středním až silném nárazu může spustit napínač na dané straně vozidla.

## Zapínání bezpečnostního pásu

Jakmile nastavíte přední sedadlo do správné polohy, usedněte vzpřímeně a opřete se o sedadlo:

► **Nastavení sedadel** Str. 243



1. Pomalu vytáhněte.

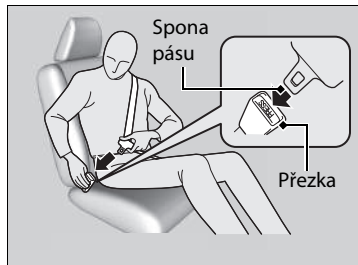

2. Sponu zasuňte do přezky, poté zatáhněte za pás, abyste se ujistili, že je přezka zapnutá.  
► Dbejte, aby pás nebyl překroucený a nebyl o nic zachycený.

### ►► Zapínání bezpečnostního pásu

Na sedadle s nefunkčním bezpečnostním pásem nebo pásem, který patrně nefunguje správně, nesmí nikdo sedět. Bezpečnostní pás, který nefunguje správně, nemusí cestujícího v případě nehody ochránit. Nechejte dealera, aby pás co nejdříve zkontroloval.

Pokud se bezpečnostní pás zdá být zaseknutý ve zcela zatažené poloze, jednou pevně zatáhněte za ramenní část pásu a zatlačte jej zpět. Poté pás opatrně vytáhněte z navijáče a zapněte si jej. Pokud se vám nepodaří uvolnit bezpečnostní pás ze zcela navinuté polohy, nedovolte nikomu sedět na tomto sedadle a odveďte vozidlo k dealerovi na opravu.

► **Upozornění týkající se bezpečnostních pásů**  
Str. 46

► **Prohlídka bezpečnostních pásů** Str. 56



3. Břišní část bezpečnostního pásu umístěte co nejnižže přes vaše boky, poté zatáhněte za ramenní část pásu, aby břišní část bezpečnostního pásu pevně seděla. To umožňuje, aby vaše pevné pánevní kosti absorbovaly sílu nárazu, a snižuje riziko vnitřních zranění.
4. Je-li zapotřebí, znovu potáhněte za pás vzhůru, abyste odstranili průvěs, poté zkontrolujte, zda pás vede přes střed vaší hrudi a přes vaše rameno. To rozptyluje síly nárazu přes nejsilnější kosti horní části vašeho těla.

#### ▶▶ Zapínání bezpečnostního pásu

### ⚠ VÝSTRAHA

Nesprávné umístění bezpečnostních pásů může v případě nehody způsobit vážné zranění nebo smrt.

Dbejte, aby během jízdy byly všechny bezpečnostní pásy umístěny správným způsobem.

Chcete-li pás uvolnit, stiskněte červené tlačítko **PRESS** a poté vedte pás rukou, dokud nebude zcela navinut. Při opouštění vozidla dbejte, aby byl pás řádně uložen a nezástal zachycený v zavíraných dveřích.

Do spony a mechanismu navíječe nikdy nezasouvejte žádná cizí tělesa.

## Nastavování ramenního ukotvení

Přední sedadla jsou vybavena nastavitelnými ramenními ukotveními, aby vyhovovala cestujícím vyššího i menšího vzrůstu.



1. Zatáhněte za ramenní ukotvení směrem ven a současně ukotvení posuňte nahoru nebo dolů.
2. Ukotvení umístěte tak, aby pás přecházel přes střed vaší hrudi a přes vaše rameno.

## Nastavování ramenního ukotvení

Výšku ramenního ukotvení lze nastavit ve čtyřech úrovních. Pokud se pás dotýká vašeho krku, snižte výšku o jednu úroveň.

Až nastavení dokončíte, ujistěte se, že je poloha ramenního ukotvení zajištěná.

## Rady pro těhotné ženy

Jste-li těhotná, pak nejlepším způsobem, jak ochránit sebe a své dosud nenarozené dítě během řízení nebo za jízdy ve vozidle, je se vždy připoutat a břišní část pásu vést co možná nejnižše přes boky.

Ramenní část pásu vedte přes  
hrudník, vyhněte se břichu.



Břišní část pásu vedte co  
možná nejnižše přes boky.

## Rady pro těhotné ženy

Při každém vyšetření se svého lékaře zeptejte, zda je v pořádku, abyste řídila.

Abyste snížila riziko zranění vás a vašeho dosud nenarozeného dítěte, která by mohla být způsobena naplňujícím se čelním airbagem:

- Za jízdy sedte vzpřímeně a sedadlo nastavte co nejvíce dozadu tak, abyste stále měla vozidlo plně pod kontrolou.
- Jestliže sedíte na sedadle spolujezdce, sedadlo nastavte co nejvíce dozadu.

## Prohlídka bezpečnostních pásů

Stav bezpečnostních pásů kontrolujte pravidelně následujícím způsobem:

- Pás zcela vytáhněte ven a zkontrolujte, zda není roztřepený, rozříznutý, popálený nebo opotřebený.
- Zkontrolujte, zda spony hladce fungují a zda se pás snadno navíjí.
  - Pokud se pás snadno nenavíjí, může problém vyřešit vyčištění pásu. Používejte pouze jemné mýdlo a vodu. Nepoužívejte bělidlo nebo čisticí rozpouštědla. Dbejte, aby pás byl před navinutím úplně suchý.

Jakýkoli pás, který není v dobrém stavu nebo nefunguje správně, nezajistí správnou ochranu a je nutné jej co nejdříve vyměnit.

Pás, který byl zapnut během nehody, nemusí zajistit stejnou úroveň ochrany při možné další nehodě. Pokud došlo k jakékoli srážce, nechejte bezpečnostní pásy prohlédnout u dealera.

### ►► Prohlídka bezpečnostních pásů

#### **VÝSTRAHA**

Zanedbání kontroly nebo údržby bezpečnostních pásů by mohlo vést k vážnému zranění či smrti v případě, že bezpečnostní pásy nebudou fungovat, když to bude zapotřebí.

**Bezpečnostní pásy pravidelně kontrolujte a veškeré závady nechejte co nejdříve opravit.**

**VÝSTRAHA:** Uživatel nesmí provádět žádné úpravy a přidávat doplňky, které by zabránily zařízením sloužícím k nastavení bezpečnostního pásu odstranit průvěs nebo zabránily nastavení sestavy bezpečnostního pásu za účelem odstranění průvěsu.

**VÝSTRAHA:** Je nezbytně nutné vyměnit celou sestavu poté, co byla použita při silném nárazu, a to dokonce i když není zjevné poškození sestavy.

**VÝSTRAHA:** Dbejte opatrnosti, aby nedošlo ke znečištění popruhu leštidly, oleji či chemikáliemi, a zejména kyselinou z akumulátoru. Čištění lze bezpečně provést pomocí jemného mýdla a vody. Bezpečnostní pás vyměňte, jestliže popruh začne být roztřepený, znečištěný nebo poškozený.

## Kotevní body



Při výměně bezpečnostních pásů použijte kotevní body zobrazené na obrázcích. Přední sedadlo je vybaveno břišním/ramenním bezpečnostním pásem.

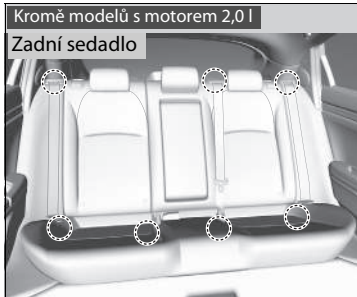

**Kromě modelů s motorem 2,0 l**

Zadní sedadlo má tři tříbodové bezpečnostní pásy.

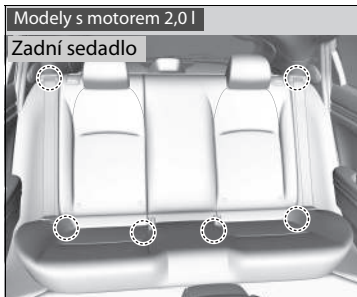

**Modely s motorem 2,0 l**

Zadní sedadlo je vybaveno dvěma břišními/ramenními bezpečnostními pásy.



## Součásti systému airbagů

Čelní, čelní boční a boční hlavové airbagy jsou aktivovány v závislosti na směru a síle nárazu. Systém airbagů zahrnuje:

- Dva čelní airbagy SRS (doplňkový zádržný systém). Airbag řidiče je uložen ve středu volantu, čelní airbag spolujezdce je uložen v palubní desce. Oba jsou označeny **SRS AIRBAG**.
- Dva boční airbagy, jeden pro řidiče a jeden pro spolujezdce. Airbagy jsou uloženy ve vnějších okrajích opěradel sedadel. Oba jsou označeny **SIDE AIRBAG**.
- Dva boční hlavové airbagy, jeden na každé straně vozidla. Airbagy jsou uloženy ve stropě, nad bočními okny. Přední a zadní sloupky jsou označeny **SIDE CURTAIN AIRBAG**.
- Elektronická řídicí jednotka za provozu vozidla neustále monitoruje informace o různých snímačích nárazů, snímačích v sedadlech a sponách, aktivátorech airbagů, napínačích bezpečnostních pásů a další informace o vozidle. Jednotka je schopna v případě nárazu tyto informace zaznamenat.
- Automatické napínače bezpečnostních pásů pro přední sedadla a krajní zadní sedadla\*.
- Snímače nárazu, které mohou detekovat mírný až silný čelní nebo boční náraz.
- Kontrolka na přístrojové desce, která vás upozorní na možný problém se systémem airbagů nebo napínači bezpečnostních pásů.

### Modely se zadním mlhovým světlem

- Kontrolka na palubní desce, která vás upozorní, že došlo k odpojení čelního airbagu spolujezdce vepředu.

## ■ Důležitá fakta ohledně airbagů

Airbagy mohou představovat vážná nebezpečí. Aby splnily svůj úkol, musí se airbagy naplnit velkou silou. Proto i když airbagy pomáhají zachraňovat životy, mohou způsobit popáleniny, poškrábání nebo jiná menší zranění, někdy dokonce i smrtelná, v případě, že cestující nejsou správně připoutáni bezpečnostními pásy a nesedí správně.

**Co musíte udělat:** Vždy se správně připoutejte bezpečnostním pásem a sedte vzpřímeně co nejdále od volantu tak, abyste měli vozidlo plně pod kontrolou. Spolujezdec musí své sedadlo posunout co možná nejdále od palubní desky.

Pamatujte však, že žádný bezpečnostní systém nemůže předejít všem zraněním nebo smrti při vážné nehodě, dokonce i když jste správně připoutáni a dojde k naplnění airbagů.

### **Mezi sebe a přední airbag nepokládejte žádné těžké nebo ostré předměty.**

Převážení těžkých nebo ostrých předmětů na vašem klíně nebo jízda s dýmkou nebo jiným ostrým předmětem ve vašich ústech může v případě, že dojde k naplnění čelního airbagu, vést ke zraněním.

**Na boční airbagy a do jejich blízkosti nepřipevňujte a nepokládejte žádné předměty.** Předměty na krytech nesoucích označení **SRS AIRBAG** by mohly narušit správnou funkci airbagů, nebo by při naplnění airbagů mohly být vymrštěny uvnitř vozidla a někoho poranit.

## ▣ Důležitá fakta ohledně airbagů

Airbagy se nepokoušejte deaktivovat. Airbagy a bezpečnostní pásy společně zajišťují nejlepší ochranu.

Během jízdy držte ruce a ramena mimo oblast otevření čelního airbagu tak, že se budete držet obě strany volantu. Nedávejte paži přes kryt airbagu.

## Typy airbagů

Vaše vozidlo je vybaveno třemi typy airbagů:

- **Čelní airbagy:** Airbagy před sedadly řidiče a spolujezdce.
- **Boční airbagy:** Airbagy v opěradlech sedadel řidiče a spolujezdce.
- **Boční hlavové airbagy:** Airbagy se nacházejí nad bočními okny.

Každý z nich je popsán na následujících stránkách.

## Čelní airbagy (SRS)

Čelní airbagy SRS se naplní při mírné až silné čelní srážce, aby pomohly ochránit hlavu a hrudník řidiče anebo spolujezdce.

Název **SRS** (doplňkový zádržný systém) naznačuje, že airbagy bezpečnostní pásy nenahrazují, jsou pouze jejich doplňkem. Bezpečnostní pásy jsou primárním zádržným systémem cestujících.

### Umístění pouzder

Čelní airbagy jsou uloženy ve středu volantu na straně řidiče a v palubní desce na straně spolujezdce. Oba airbagy jsou označeny **SRS AIRBAG**.

### Typy airbagů

Airbagy se mohou naplnit kdykoli po zapnutí spínače zapalování do polohy ZAPNUTO \*1.

Po naplnění airbagu při nehodě můžete vidět malé množství kouře. Ten vzniká při spalovacím procesu ve vyvíječi plynu a není škodlivý. Lidé s onemocněním dýchacích cest mohou pocítit dočasné obtíže. Pokud k tomu dojde, bezpečným způsobem co nejdříve opusťte vozidlo.

\*1: Modely vybavené systémem bezklíčového vstupu mají namísto spínače zapalování tlačítko **ENGINE START/STOP**.

## Funkce

Čelní airbagy jsou navrženy tak, aby se naplnily při mírných až silných čelních srážkách. Když vozidlo prudce zpomalí, snímače vyšlou do řídicí jednotky informaci, která spustí naplnění jednoho nebo obou čelních airbagů.

K čelní srážce může dojít přímo, v určitém úhlu mezi dvěma vozidly, nebo když vozidlo narazí do stojícího objektu, jako je například betonová zeď.

## Jak čelní airbagy fungují

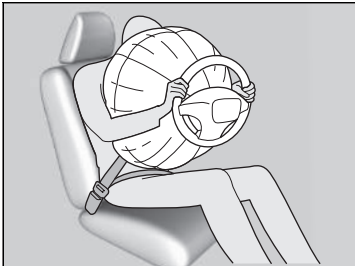

Bezpečnostní pás zadržuje váš trup, čelní airbagy zajišťují doplňkovou ochranu pro vaši hlavu a hrudník.

Čelní airbagy se okamžitě vyfouknou, aby nepřekážely řidiči v rozhledu nebo aby řidič mohl dál řídit a používat ovládací prvky.

Celkový čas potřebný pro naplnění a vyprázdnění je tak krátký, že většina cestujících aktivaci airbagů ani nezaregistruje, dokud je neuvídí ležet před sebou.

### ■ Kdy by se čelní airbagy neměly aktivovat

**Drobné čelní srážky:** Čelní airbagy jsou navrženy k tomu, aby doplňovaly bezpečnostní pásy a pomáhaly zachraňovat životy, neslouží ale k prevenci drobných odřenin nebo dokonce zlomenin kostí, ke kterým může dojít při mírných až silných čelních srážkách.

**Boční nárazy:** Čelní airbagy mohou zajistit ochranu, jestliže náhlé zpomalení způsobí pohyb řidiče nebo spolujezdce směrem k přední části vozidla. Boční airbagy a boční hlavové airbagy byly navrženy speciálně k tomu, aby pomohly snížit závažnost zranění, ke kterým může dojít při mírných až silných bočních nárazech při pohybu řidiče nebo spolujezdce na stranu vozidla.

**Nárazy zezadu:** Opěrky hlavy a bezpečnostní pásy jsou vaší nejlepší ochranou při nárazu zezadu. Čelní airbagy nemohou zajistit žádnou výraznou ochranu a nejsou navrženy tak, aby došlo k jejich aktivaci při takových srážkách.

**Převrácení:** Při převrácení vozidla nabízejí nejlepší ochranu bezpečnostní pásy a boční airbagy. Protože čelní airbagy by mohly zajistit jen malou nebo dokonce žádnou ochranu, nejsou navrženy tak, aby došlo k jejich aktivaci při převrácení vozidla.

### ■ Kdy k aktivaci čelních airbagů dojde při minimálním nebo žádném viditelném poškození

Protože systém airbagů reaguje na náhlé zpomalení, silný náraz do rámu vozidla nebo zavěšení kol může způsobit aktivaci jednoho nebo více airbagů. Jedná se například o nájezd na patník, okraj díry nebo jiný nízký, upevněný předmět, který způsobí náhlé zpomalení podvozku vozidla. Protože k nárazu dochází zespodu vozidla, poškození nemusí být ihned patrné.

### ■ Kdy k aktivaci čelních airbagů nemusí dojít, přestože se vnější poškození může zdát vážné

Jelikož deformační části karoserie při nehodě absorbují energii srážky, rozsah viditelného poškození nemusí vždy být známkou správného fungování airbagů. Ve skutečnosti některé srážky mohou způsobit vážné poškození, avšak bez aktivace airbagu, protože airbagů by nebylo zapotřebí nebo by nezajistily ochranu, i kdyby došlo k jejich aktivaci.

## Systém vypnutí čelního airbagu spolujezdce \*

Je-li nutné umístit dětský zadržný systém orientovaný vzad na místo spolujezdce, musíte pomocí klíče zapalování nebo zabudovaného klíče ručně vypnout systém čelního airbagu spolujezdce.

### ■ Spínač pro zapínání/vypínání (ON/OFF) čelního airbagu spolujezdce



Je-li spínač pro zapínání/vypínání (ON/OFF) čelního airbagu spolujezdce v poloze:

**OFF:** Čelní airbag spolujezdce je vypnutý. Při čelním nárazu, při kterém dojde k naplnění čelního airbagu řidiče, se čelní airbag spolujezdce nenaplní. Pro připomenutí zůstane svítit kontrolka vypnutí čelního airbagu spolujezdce.

**ON:** Čelní airbag spolujezdce je zapnutý. Kontrolka zapnutého čelního airbagu spolujezdce se rozsvítí a zůstane svítit po dobu přibližně 60 sekund.

### ■ Chcete-li vypnout systém čelního airbagu spolujezdce

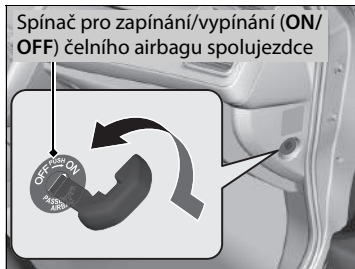

1. Aktivujte parkovací brzdu a otočte spínač zapalování do polohy ZAMKNUTO **0** \*1. Vyjměte klíč.
2. Otevřete dveře spolujezdce.
3. Zasuňte klíč do spínače pro zapínání/vypínání (ON/OFF) čelního airbagu spolujezdce.
  - ▶ Spínač se nachází na bočním panelu u přístrojové desky na straně spolujezdce.
4. Klíč otočte do polohy **OFF** a vytáhněte jej ze spínače.

\*1: Modely vybavené systémem bezklíčového vstupu mají namísto spínače zapalování tlačítko **ENGINE START/STOP**.

\* Není k dispozici u všech modelů

## ⊠ Systém vypnutí čelního airbagu spolujezdce \*

### ⚠ VÝSTRAHA

Systém čelního airbagu spolujezdce je nutné vypnout, je-li nevyhnutelné umístit dětský zadržný systém orientovaný vzad na místo spolujezdce.

Pokud se čelní airbag spolujezdce naplní, může zasáhnout dětský zadržný systém orientovaný vzad silou dostatečnou k tomu, aby kojence usmrtil nebo mu způsobil velmi vážné zranění.

### ⚠ VÝSTRAHA

Systém čelního airbagu spolujezdce nezapomeňte zapnout, jestliže dětský zadržný systém orientovaný vzad na místě spolujezdce nepoužíváte.

Ponecháte-li systém předního airbagu spolujezdce vypnutý, může při srážce dojít k vážnému zranění nebo usmrcení.

### ■ Kontrolka vypnutí čelního airbagu spolujezdce

Jestliže je systém čelního airbagu spolujezdce zapnutý, kontrolka zhasne několik sekund po zapnutí spínače zapalování do polohy ZAPNUTO \*1.

Je-li systém čelního airbagu spolujezdce vypnutý, kontrolka zůstane svítit, nebo na okamžik zhasne a znovu se rozsvítí.

### ■ Štítek systému vypnutí čelního airbagu spolujezdce

Štítek se nachází na bočním panelu u přístrojové desky na straně předního spolujezdce.

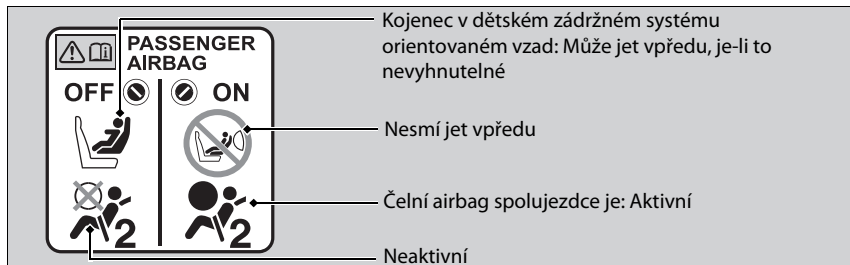

### ►► Systém vypnutí čelního airbagu spolujezdce\*

#### POZNÁMKA

- K otočení spínačem pro zapínání/vypínání (**ON/OFF**) čelního airbagu spolujezdce použijte klíč zapalování vozidla nebo zabudovaný klíč. Pokud použijete jiný klíč, může dojít k poškození spínače, nebo systém čelního airbagu spolujezdce nemusí fungovat správně.
- Je-li klíč ve spínači pro zapínání/vypínání (**ON/OFF**) čelního airbagu spolujezdce, nezavírejte dveře ani klíč zapalování nezatěžujte. Mohlo by dojít k poškození vypínače nebo klíče.

Důrazně doporučujeme, abyste dětský zádržný systém orientovaný vzad nemontovali na sedadlo spolujezdce.

 **Ochrana kojenců** Str. 77

Je vaší odpovědností nastavit vypínač systému čelního předního airbagu spolujezdce na **OFF**, když dětský zádržný systém orientovaný vzad umísťujete na sedadlo spolujezdce.

Pokud dětský zádržný systém orientovaný vzad není na sedadle spolujezdce používán, systém znovu zapněte.

\*1: Modely vybavené systémem bezklíčového vstupu mají namísto spínače zapalování tlačítko

**ENGINE START/STOP.**

\* Není k dispozici u všech modelů

## Boční airbagy

Boční airbagy pomáhají chránit trup a pánev řidiče a spolujezdce při mírném až silném bočním nárazu.

### Umístění pouzder

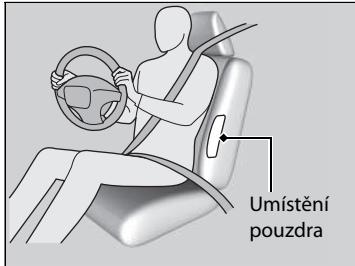

Boční airbagy jsou uloženy ve vnějším okraji opěradel sedadel řidiče a spolujezdce.

Oba jsou označeny nápisem **SIDE AIRBAG**.

### Boční airbagy

Nedovolte spolujezdci, aby se opíral do strany s hlavou v oblasti aktivace bočního airbagu.

Naplňující se boční airbag může udeřit velkou silou a vážně spolujezdce zranit.

Na boční airbagy a do jejich blízkosti nepřipevňujte žádná příslušenství. Mohly by překážet správné funkci airbagů nebo někoho poranit při naplnění airbagu.



## Funkce

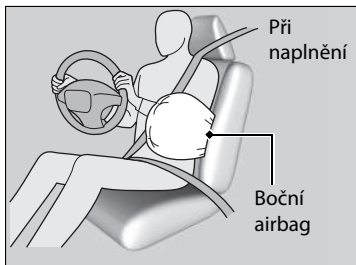

Jestliže snímače detekují mírný až silný boční náraz, řídicí jednotka vyšle signál bočnímu airbagu na straně nárazu, aby se okamžitě naplnil.

### ■ Kdy dojde k aktivaci bočního airbagu při minimálním nebo žádném viditelném poškození

Protože systém airbagů reaguje na náhlé zrychlení, silný náraz do strany rámu vozidla může způsobit aktivaci bočního airbagu. V takových případech může vzniknout malé nebo dokonce žádné poškození, avšak snímače bočního nárazu detekovaly náraz dost silný k tomu, aby airbag aktivovaly.

### ■ Kdy k aktivaci bočního airbagu nemusí dojít, přestože se viditelné poškození může zdát vážné

Je možné, že se boční airbag neaktivuje během nárazu, při kterém dojde k evidentně vážnému poškození. To se může stát, pokud k nárazu došlo na konci přední nebo zadní části vozidla nebo pokud deformační části karoserie vozidla absorbovaly většinu energie nárazu. Ani v jednom případě není boční airbag zapotřebí, a i kdyby došlo k jeho aktivaci, nezajistil by ochranu.

## Boční airbagy

Kryty opěradel předních sedadel nezakrývejte a nevyměňujte je, aniž byste se poradili s dealerem. Nesprávná výměna nebo zakrytí krytů opěradel předních sedadel může zabránit správnému naplnění bočních airbagů při nárazu vašeho vozidla.

## Boční hlavové airbagy

### Modely s motorem 2,0 l

Boční hlavové airbagy pomáhají chránit hlavu řidiče a spolujezdců při mírném až silném bočním nárazu.

### Kromě modelů s motorem 2,0 l

Boční hlavové airbagy pomáhají chránit hlavu řidiče a spolujezdců na krajních sedadlech při mírném až silném bočním nárazu.

### Umístění pouzder

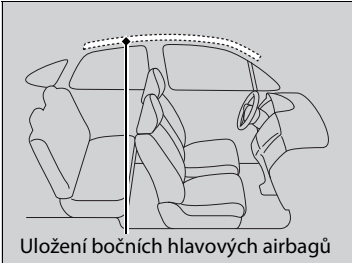

Boční hlavové airbagy se nacházejí ve stropě nad bočními okny na obou stranách vozidla.

### Boční hlavové airbagy

Boční hlavové airbagy jsou nejúčinnější, když je cestující správně připoután bezpečnostním pásem a sedí vzpřímeně opřený o sedadlo.

Na boční okna nebo střešní sloupky nepřipevňujte žádné předměty, protože by mohly ovlivnit správnou funkci bočních hlavových airbagů.

Na věšák na oděvy nezavěšujte ramínko ani těžké předměty. Mohlo by to vést ke zranění v případě, že se boční airbag naplní.

## Funkce



Boční hlavový airbag je navržen tak, aby se aktivoval při mírném až silném bočním nárazu.

### ■ Kdy dojde k aktivaci bočních hlavových airbagů při čelní srážce

Jeden nebo oba boční hlavové airbagy se mohou aktivovat při mírné nebo silné čelní srážce pod úhlem.

## Kontrolky systému airbagů

Dojde-li k problému se systémem airbagů, rozsvítí se kontrolka SRS a v informačním rozhraní řidiče se zobrazí zpráva.

### Kontrolka zádržného systému (SRS)

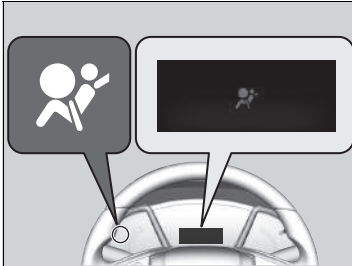

#### ■ Po zapnutí spínače zapalování do polohy ZAPNUTO [II]\*1

Kontrolka se rozsvítí na několik sekund a poté zhasne. To znamená, že systém funguje správně.

Pokud se kontrolka rozsvítí kdykoli jindy nebo se nerozsvítí vůbec, nechejte systém co nejdříve zkontrolovat u dealera. Pokud to neuděláte, airbagy a napínače bezpečnostních pásů nemusí fungovat správně, až to bude zapotřebí.

\*1: Modely vybavené systémem bezklíčového vstupu mají namísto spínače zapalování tlačítko

**ENGINE START/STOP.**

### ⚠ Kontrolka zádržného systému (SRS)

#### ⚠ VÝSTRAHA

Pokud kontrolku SRS ignorujete, může dojít ke zranění nebo usmrcení z důvodu, že systémy airbagů nebo napínače nefungují správně.

Pokud vás kontrolka SRS upozorní na možný problém, nechejte své vozidlo co nejdříve zkontrolovat u dealera.

### Modely se zadním mlhovým světlem

#### ⚠ VÝSTRAHA

Jestliže se kontrolka SRS rozsvítí, dětský zádržný systém orientovaný vzad ihned ze sedadla spolujezdce demontujte. I když byl čelní airbag spolujezdce vypnut, kontrolku SRS nesmíte ignorovat.

V systému SRS mohlo dojít k závadě, která může způsobit zapnutí předního airbagu a způsobit vážné zranění nebo smrt.

## ■ Kontrolka vypnutí čelního airbagu spolujezdce \*

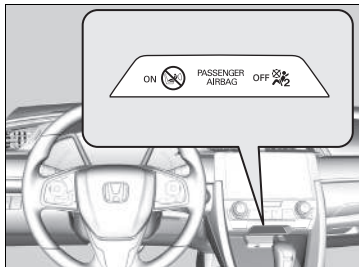

### ■ Kdy se kontrolka vypnutí airbagu spolujezdce rozsvítí

Kontrolka zůstane svítit, dokud bude systém čelního airbagu spolujezdce vypnutý.

Pokud není dětský zádržný systém orientovaný vzad na sedadle spolujezdce používán, systém znovu ručně zapněte. Kontrolka by měla zhasnout.

## Péče o airbagy

Sami nemusíte a neměli byste provádět žádnou údržbu nebo výměny součástí systému kteréhokoliv airbagu. Svě vozidlo nechte zkontrolovat u dealera v následujících situacích:

### ■ Jestliže došlo k aktivaci airbagů

Pokud došlo k aktivaci airbagů, je nutné vyměnit řídicí jednotku a ostatní související díly. Stejně tak pokud došlo k aktivaci napínače bezpečnostního pásu, je nutné jej vyměnit.

### ■ Jestliže došlo k mírné až silné srážce vozidla

I když nedošlo k naplnění airbagů, nechejte svého dealera prohlédnout následující: napínače bezpečnostních pásů předních a krajních zadních sedadel\* a každý bezpečnostní pás, který byl zapnutý v době srážky.

### »» Péče o airbagy

Demontáž součástí airbagů z vozidla je zakázána.

V případě poruchy, vyřazení z provozu, nebo po naplnění airbagu/aktivaci napínače bezpečnostního pásu požádejte o opravu airbagu kvalifikovaný personál.

Nedoporučujeme používat součásti airbagů z jiných vozidel, včetně airbagu, napínačů, snímačů a řídicí jednotky.

## Vysvětlení systému vyskakovací kapoty

System vyskakovací kapoty pomáhá zmírnit možné poranění hlavy chodce, pokud dojde k čelnímu střetu s vaším vozidlem.

### Kdy se systém aktivuje

Vaše vozidlo narazí při mírné nebo vyšší rychlosti do chodce nebo jiného objektu.

### Jak systém funguje

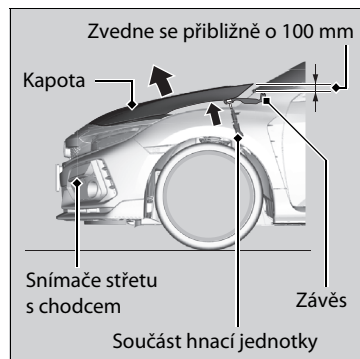

Když snímače střetu s chodcem detekují náraz určité síly, aktivuje se systém vyskakovací kapoty a zadní část kapoty se zvedne.

Zvednutá kapota může pomoci zmírnit poranění hlavy chodce.

### Vysvětlení systému vyskakovací kapoty

## ⚠ VÝSTRAHA

Po aktivaci vyskakovací kapoty jsou součástí hnací jednotky extrémně horké a mohou způsobit popáleniny. Nedotýkejte se součástí hnací jednotky, dokud nevychladnou.

### POZNÁMKA

Nesnažte se otevřít kapotu po aktivaci systému vyskakovací kapoty. Po aktivaci systému zkontrolujte, zda zvednutá kapota nenarušuje viditelnost, poté jeďte pomalu a opatrně.

Pokud není kapota zcela zavřená, nemusí fungovat správně. Před jízdou zkontrolujte, zda je kapota zcela zavřená.

\* Není k dispozici u všech modelů

Systém mohou aktivovat také následující podmínky.

- Silný náraz do spodní části vozidla.
- Jízda přes zpomalovací prahy při vysoké rychlosti nebo přes velký výmol.
- Při nárazu předmětů do snímačů střetu s chodcem.

Systém se nemusí aktivovat v následujících situacích:

- Náraz do vozidla zezadu nebo z boku.
- Převrácené nebo převalené vozidlo.
- Ke střetu s chodcem dojde pod úhlem.

Aktivaci systému vyskakovací kapoty mohou zabránit další faktory, například kde, pod jakým úhlem, nebo při jaké rychlosti vozidla k nárazu došlo.

#### ►► Vysvětlení systému vyskakovací kapoty

Aby systém vyskakovací kapoty fungoval správně:

- Vždy použijte pneumatiky stejné velikosti jako ty původní. Při odlišné velikosti pneumatik nemusí systém správně změřit rychlost vašeho vozidla.
- Nikdy nevyvíjejte sílu na hnací jednotku systému. Při prudkém zabouchnutí kapoty by mohlo dojít k jejímu poškození.
- Nedotýkejte se snímačů střetu s chodcem v předním nárazníku.

Štítek systému vyskakovací kapoty se nachází pod kapotou:

► Umístění štítků Str. 105

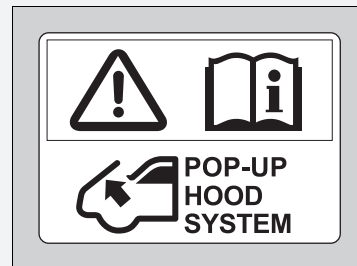

## Varovné hlášení systému pro vyskakovací kapotu



### Po zapnutí spínače zapalování do polohy ZAPNUTO \*1

V případě možného problému se systémem vyskakovací kapoty se v informačním rozhraní řidiče zobrazí varovné hlášení systému.

## Péče o systém vyskakovací kapoty

Sami nemusíte a neměli byste provádět žádnou údržbu nebo výměny součástí systému vyskakovací kapoty.

Pokud však byl systém vyskakovací kapoty aktivován, řídicí jednotku a další související součásti musíte nechat vyměnit u dealera.

\*1: Modely vybavené systémem bezklíčového vstupu mají namísto spínače zapalování tlačítko **ENGINE START/STOP**.

### Varovné hlášení systému pro vyskakovací kapotu

## VÝSTRAHA

Ignorování hlášení vyskakovací kapoty může vést k poruše vyskakovací kapoty. Ta může při střetu s chodcem způsobit vážné nebo smrtelné zranění.

Pokud se zobrazí hlášení vyskakovací kapoty, nechte vozidlo co nejdříve zkontrolovat u dealera.

### Péče o systém vyskakovací kapoty

Pokud je přední nárazník poškozený, nechte vozidlo prohlédnout u dealera, přestože se systém vyskakovací kapoty neaktivoval.



## Ochrana dětských cestujících

Každý rok je mnoho dětí zraněno nebo usmrceno při autonehodách, protože nejsou správně připoutané nebo nejsou připoutané vůbec. Hlavní příčinou úmrtí dětí do věku 12 let jsou ve skutečnosti dopravní nehody.

Abyste snížili počet dětských úmrtí a zranění, musí být kojenci a děti během jízdy ve vozidle správně připoutáni.

**Děti musí sedět správně připoutané na zadním sedadle.** Vedou k tomu následující důvody:

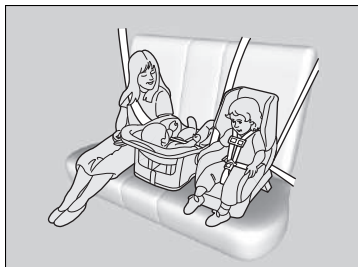

- Naplňující se čelní nebo boční airbag může zranit nebo usmrtit dítě sedící na předním sedadle.
- Dítě na předním sedadle bude mnohem pravděpodobněji zasahovat do řidičovy schopnosti ovládat vozidlo.
- Statistiky ukazují, že děti každého věku a věku jsou ve větším bezpečí, pokud jsou správně připoutány na zadním sedadle.

### » Ochrana dětských cestujících

## ⚠ VÝSTRAHA

**Děti, které nejsou připoutány nebo jsou připoutány nesprávně, mohou být při nehodě zraněny nebo usmrceny.**

**Každé dítě, které je příliš malé pro použití bezpečnostního pásu, musí být připoutáno v dětském zadržném systému. Větší dítě musí být správně připoutáno bezpečnostním pásem, v případě potřeby s použitím podsedáku.**

V mnoha zemích zákon vyžaduje, aby děti ve věku 12 let a mladší a děti menší než 150 cm byly řádně připoutány na zadním sedadle.

V mnoha zemích je vyžadováno používat pro přepravu dětí na kterémkoli sedadle cestujících oficiálně schválený a vhodný dětský zadržný systém. Ověřte si místní zákonné požadavky.

### Modely pro Evropu

Dětský zadržný systém musí splňovat předpis OSN č. 44 nebo č. 129 nebo předpisy daných zemí.

➔ **Volba dětského zadržného systému** Str. 80

### Kromě modelů pro Evropu

Doporučujeme, aby dětské zadržné systémy splňovaly předpis OSN č. 44 nebo č. 129\* nebo předpisy daných zemí.

- Kterékoli dítě, které je pro zapnutí bezpečnostního pásu příliš malé, musí být správně připoutáno ve schváleném dětském zádržném systému, který je správně připevněn k vozidlu pomocí bezpečnostního pásu nebo zádržného systému.
- Dítě nikdy nadržte na klíně, protože tak není možné je uchránit v případě srážky.
- Bezpečnostním pásem nepoutejte sebe s dítětem. Při nehodě by se pás zatlačil hluboko do těla dítěte a způsobil by mu vážná nebo smrtelná zranění.
- Nikdy nenechejte dvě děti použít stejný bezpečnostní pás. Při nehodě by mohlo dojít k jejich velmi vážnému zranění.

► Ochrana dětských cestujících

Sluneční clona předního spolujezdce

**⚠ VÝSTRAHA**



**NIKDY nepoužívejte dětský zádržný systém orientovaný vzad na sedadle chráněném AKTIVNÍM AIRBAGEM, protože by mohlo dojít k VÁŽNÉMU nebo SMRTELNÉMU ZRANĚNÍ DÍTĚTE.**

Modely bez zadního mlhového světla

Sloupek dveří předního spolujezdce

**⚠ VÝSTRAHA**



**Extrémní nebezpečí!**  
**NEPOUŽÍVEJTE** dětský zádržný systém orientovaný vzad na sedadle chráněném airbagem před ním!

- Nedovolte dětem, aby ovládaly dveře, okna nebo prováděly nastavení sedadel.
- Děti neopouštějte ve vozidle bez dozoru, obzvláště ne v horkém počasí, kdy teplota uvnitř vozidla může způsobit jejich smrt. Navíc by mohly aktivovat ovládací prvky vozidla a způsobit neočekávaný pohyb vozidla.

#### ► Ochrana dětských cestujících

**VÝSTRAHA:** Tlačítkem zamknutí elektricky ovládaného okna dětem zabraňte okna otevírat. Použití této funkce zabrání dětem hrát si s okny, což by je mohlo vystavit nebezpečí nebo odvést pozornost řidiče.

#### ► Otevírání/zavírání elektricky ovládaných oken

Str. 212

**VÝSTRAHA:** Klíč zapalování vždy vezměte s sebou, pokud vozidlo necháváte bez dozoru, ať už samotné nebo s ostatními cestujícími.

Ve vozidle je na sluneční cloně na straně spolujezdce umístěn výstražný štítek s varováním před nebezpečím, které může způsobit čelní airbag, s upozorněním na bezpečnost dětí.

Pokyny na tomto štítku si přečtěte a dodržujte.

#### ► Bezpečnostní štítky Str. 105

## Bezpečnost kojenců a malých dětí

### Ochrana kojenců

Kojenec musí být vždy správně připoután v zakloněném dětském zádržném systému orientovaném vzad, dokud nedosáhne hmotnostního nebo výškového limitu udávaného výrobcem zádržného systému pro sedadlo a není mu alespoň jeden rok.

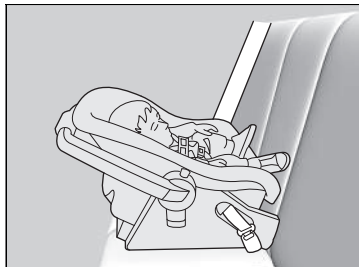

#### Umístění dětského zádržného systému orientovaného vzad

Dětské zádržné systémy musí být umístěny a připevněny na zadním sedadle.

- Doporučujeme posunout neobsazené sedadlo předního spolujezdce zcela dopředu a instalovat dětský zádržný systém přímo za něj.
- Zkontrolujte, zda mezi dětským zádržným systémem a sedadlem před dětskou sedačkou nedochází ke kontaktu.

Je-li k dispozici, můžete si rovněž opatřit dětský zádržný systém orientovaný vzad menších rozměrů.

### Ochrana kojenců

#### ⚠ VÝSTRAHA

Montáž dětského zádržného systému orientovaného vzad na přední sedadlo může při naplnění čelního airbagu spolujezdce vést k vážnému zranění nebo usmrcení.

Dětský zádržný systém orientovaný vzad vždy umístěte na zadní sedadlo, nikoli na přední sedadlo.

Dle požadavků předpisu OSN č. 94:

#### ⚠ VÝSTRAHA



**NIKDY nepoužívejte dětský zádržný systém orientovaný vzad na sedadle chráněném AKTIVNÍM AIRBAGEM, protože by mohlo dojít k VÁŽNÉMU nebo SMRTELNÉMU ZRANĚNÍ DÍTĚTE.**

Mnoho odborníků doporučuje používat dětský zádržný systém orientovaný vzad až do dvou let věku dítěte, pokud jsou výška a hmotnost dítěte vhodné pro dětský zádržný systém orientovaný vzad.

Je-li dětský zádržný systém orientovaný vzad správně namontován, může bránit posunutí sedadla řidiče či předního spolujezdce zcela vzad nebo také zajištění jejich sedadla v požadované poloze.

#### » Ochrana kojenců

Pokud se čelní airbag spolujezdce naplní, může zasáhnout dětský zádržný systém orientovaný vzad velkou silou, která může systém uvolnit nebo jej zasáhnout a způsobit dítěti velmi vážné zranění.

Dětské zádržné systémy orientované vzad nikdy neinstalujte do polohy orientované vpřed.

Před montáží si vždy prostudujte pokyny výrobce dětského zádržného systému.

#### » Modely se zadním mlhovým světlem

Je-li naprosto nevyhnutelné namontovat dětský zádržný systém orientovaný vzad na místo spolujezdce, ručně vypněte systém čelního airbagu spolujezdce.

#### » **Systém vypnutí čelního airbagu spolujezdce \***

Str. 63

## Ochrana malých dětí

Je-li dítě starší než jeden rok a překročilo limity výšky a váhy pro použití dětského zádržného systému orientovaného vzad, musí být správně zajištěno v dětském zádržném systému orientovaném vpřed, dokud nepřekročí limit výšky a váhy i pro tento systém.

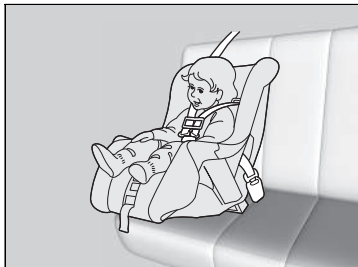

### ■ Umístění dětského zádržného systému orientovaného vpřed

Důrazně doporučujeme, abyste dětský zádržný systém orientovaný vpřed umístili na zadní sedadlo.

Umístění dětského zádržného systému orientovaného vpřed na přední sedadlo může být nebezpečné. Zadní sedadlo je pro dítě nejbezpečnějším místem.

## ☒ Ochrana malých dětí

### ⚠ VÝSTRAHA

Montáž dětského zádržného systému orientovaného vpřed na přední sedadlo může při naplnění čelního airbagu vést k vážnému zranění nebo smrti dítěte.

Pokud musíte dětský zádržný systém orientovaný vpřed umístit na přední sedadlo, posuňte sedadlo vozidla co nejvíce dozadu a dítě správně připoutejte.

Seznamte se se zákony a předpisy týkajícími se používání dětského zádržného systému v oblasti, ve které řídíte, a řiďte se pokyny výrobce dětského zádržného systému.

## ■ Volba dětského zadržného systému

Některé dětské zadržné systémy jsou kompatibilní s dolním ukotvením. Některé mají tuhý typ konektoru, jiné pružný. Oba typy lze použít stejně snadno. Některé stávající a dříve pořízené dětské zadržné systémy lze namontovat pouze pomocí bezpečnostního pásu. Bez ohledu na zvolený typ postupujte podle pokynů výrobce pro použití dětského zadržného systému a péči o něj, stejně jako podle pokynů v této příručce. Dodržujte doporučená data expirace. Správná montáž je klíčem k maximální bezpečnosti vašeho dítěte.

Pružný typ nemusí být ve vaší zemi k dispozici.

Na místech k sezení a ve vozidlech, která nejsou vybavena dolním ukotvením, dětský zadržný systém zajistíte z důvodu dalšího zabezpečení pomocí bezpečnostního pásu a horního upevňovacího pásu. To proto, že všechny dětské zadržné systémy musí být zajištěny bezpečnostním pásem, pokud není používán systém dolního ukotvení. Výrobce dětského zadržného systému může navíc doporučit, aby byl k zajištění dětského zadržného systému ISO FIX použit bezpečnostní pás, jakmile dítě dosáhne předepsané hmotnosti. Prostudujte si uživatelskou příručku dětského zadržného systému ohledně pokynů pro správnou instalaci.

## ■ Důležité faktory při volbě dětského zadržného systému

Dbejte, aby dětský zadržný systém splňoval následující tři požadavky:

- Dětský zadržný systém je správného typu a velikosti pro dané dítě.
- Dětský zadržný systém je správného typu pro dané místo k sezení.
- Dětský zadržný systém vyhovuje bezpečnostní normě. Doporučujeme dětské zadržné systémy vyhovující normě OSN č. 44 nebo č. 129\* nebo předpisům daných zemí. Na systému hledejte homologační značku a prohlášení výrobce o způsobilosti na balení.

## ►► Volba dětského zadržného systému

Montáž dětského zadržného systému kompatibilního s dolním ukotvením je jednoduchá.

Dětské zadržné systémy kompatibilní s dolním ukotvením byly vyvinuty k tomu, aby zjednodušily montážní postup a snížily pravděpodobnost zranění způsobených nesprávnou montáží.

## ■ Normy pro dětské zádržné systémy

Jestliže dětský zádržný systém (ať již typu i-Size\*/ISOFIX nebo typu pro upevnění bezpečnostním pásem) splňuje příslušný předpis OSN, je označen štítkem certifikace, jak je uvedeno v připojené tabulce. Před nákupem či použitím dětského zádržného systému zkontrolujte štítek certifikace a ověřte, zda je systém kompatibilní s vozidlem, zda odpovídá výšce a váze dítěte a zda splňuje příslušné předpisy OSN.

### ► Volba dětského zádržného systému

Příklad štítku certifikace předpisu OSN č. 44

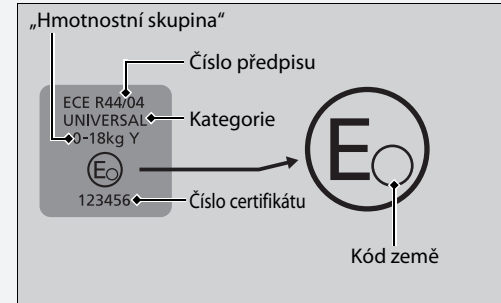

Příklad štítku certifikace předpisu OSN č. 129\*

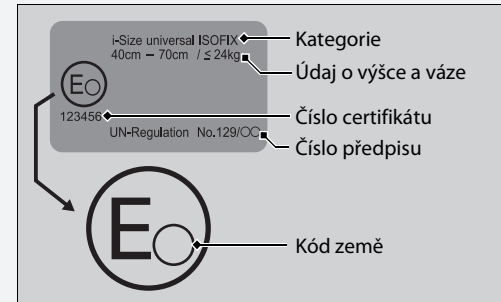

\* Není k dispozici u všech modelů



## ■ Dětské zádržné systémy kompatibilní s dolním ukotvením

Obě krajní zadní sedadla ve vašem vozidle jsou vybavena systémem dolního ukotvení. Ne všechny dětské zádržné systémy jsou ale vhodné pro použití ve vašem vozidle. Před nákupem nebo použitím dětského zádržného systému pro dolní ukotvení (i-Size\*/ISOFIX) zkontrolujte v následujících tabulkách, zda je zádržný systém vhodný pro vaše vozidlo, orientaci na sedadle a váhu (hmotnostní skupinu) a výšku dítěte.

## ►► Dětské zádržné systémy kompatibilní s dolním ukotvením

Pro některé dětské zádržné systémy je předepsána hmotnostní skupina. Nezapomeňte si ověřit hmotnostní skupinu uvedenou v pokynech výrobce, na balení a na štítcích dětského zádržného systému.

Dětské zádržné systémy uvedené v tabulce jsou originální produkty společnosti Honda. Jsou k dostání u vašeho dealera.

Pokyny ke správné instalaci najdete v návodu dodaném s dětským zádržným systémem.

Kromě modelů s motorem 2,0 l

### ■ Dětské zádržné systémy ISOFIX

Hmotnostní skupina	Velikostní třída	Uchycení	Pozice ISOFIX ve vozidle				Doporučené dětské zádržné systémy*1
			Přední spolujezdec	Zadní sedadlo			
				Levá strana	Pravá strana	Středové	
Korba kočárku	F	ISO/L1	—	X	X	—	
	G	ISO/L2	—	X	X	—	
skupina 0 do 10 kg	E	ISO/R1	—	IL*2	IL*2	—	Honda Baby Safe ISOFIX
skupina 0+ do 13 kg	E	ISO/R1	—	IL*2	IL*2	—	Honda Baby Safe ISOFIX
	D	ISO/R2	—	IL*2	IL*2	—	Honda Baby Safe ISOFIX
	C	ISO/R3	—	IL*2	IL*2	—	Honda Baby Safe ISOFIX
skupina I 9 až 18 kg	D	ISO/R2	—	IL	IL	—	
	C	ISO/R3	—	IL	IL	—	
	B	ISO/F2	—	IUF	IUF	—	Honda ISOFIX
	B1	ISO/F2X	—	IUF	IUF	—	Honda ISOFIX
	A	ISO/F3	—	IUF	IUF	—	Honda ISOFIX
skupina II 15 až 25 kg			—	X	X	—	
skupina III 22 až 36 kg			—	X	X	—	

### ► Dětské zádržné systémy kompatibilní s dolním ukotvením

Při nákupu dětského zádržného systému zkontrolujte velikostní třídu ISOFIX nebo vlastní uchycení, zda je sedačka kompatibilní s vaším vozidlem.

Velikostní třída ISOFIX	Uchycení (CRF)	Popis
G	ISO/L2	Sedačka pro kojence orientovaná doprava (korba kočárku)
F	ISO/L1	Sedačka pro kojence orientovaná doleva (korba kočárku)
E	ISO/R1	Sedačka pro kojence orientovaná vzad
D	ISO/R2	Dětské zádržné systémy orientované vzad, zmenšené
C	ISO/R3	Dětské zádržné systémy orientované vzad, plná velikost
B1	ISO/F2X	Dětské zádržné systémy orientované vpřed, zmenšené
B	ISO/F2	Dětské zádržné systémy orientované vpřed, zmenšené
A	ISO/F3	Dětské zádržné systémy orientované vpřed, plná výška

- \*1: Uvedené dětské zádržné systémy (CRS) splňují doporučení společnosti Honda v okamžiku zveřejnění. Aktuální podrobnosti o doporučených dětských zádržných systémech získáte u autorizovaného prodejce. Pro použití mohou být vhodné i jiné dětské zádržné systémy. Viz seznam doporučených vozidel výrobce daného dětského zádržného systému.
- \*2: Honda Baby Safe ISOFIX lze použít pro dětské sedačky orientované vzad.
- IUF: Vhodné pro dětské zádržné systémy ISOFIX orientované vpřed v univerzální kategorii schválené pro používání v této hmotnostní skupině.
- II: Vhodné pro určité dětské zádržné systémy ISOFIX (CRS) včetně systémů uvedených v příslušném poli v pravém sloupci tabulky. Tyto dětské zádržné systémy ISOFIX mohou spadat do kategorie „určité vozidlo“, „omezeno“ nebo „polouniverzální“.
- X: Místo k sezení není vhodné pro děti v této hmotnostní skupině.

Kromě modelů s motorem 2,0 l

### ■ Dětské zádržné systémy i-Size

	Poloha sedadla			
	Přední sedadlo	Levé zadní sedadlo	Pravé zadní sedadlo	Zadní prostřední sedadlo
Dětský zádržný systém i-Size	—	i-U	i-U	—

- i-U: Vhodné pro „univerzální“ dětské zádržné systémy i-Size orientované vpřed i vzad.

## ■ Dětské zádržné systémy s upevněním pomocí břišního/ramenního bezpečnostního pásu

Ne všechny dětské zádržné systémy jsou vhodné pro použití ve vašem vozidle. Před nákupem nebo použitím dětského zádržného systému zkontrolujte v následující tabulce, zda je dětský zádržný systém vhodný pro vaše vozidlo, orientaci na sedadle a váhu (hmotnostní skupinu) a výšku dítěte.

### ☒ Dětské zádržné systémy s upevněním pomocí břišního/ramenního bezpečnostního pásu

Pro některé dětské zádržné systémy je předepsána hmotnostní skupina. Nezapomeňte si ověřit hmotnostní skupinu uvedenou v pokynech výrobce, na balení a na štítcích dětského zádržného systému. Dětské zádržné systémy uvedené v tabulce jsou originální produkty společnosti Honda. Jsou k dostání u vašeho dealera. Pokyny ke správné instalaci najdete v návodu dodaném s dětským zádržným systémem.

Kromě modelů s motorem 2,0 l

■ Dětské zádržné systémy s upevněním pomocí břišního/ramenního bezpečnostního pásu

Hmotnostní skupina	Poloha sedadla					Doporučené dětské zádržné systémy*1
	Přední spolujezdec		Zadní sedadlo			
	Poloha spínače ON/OFF (zap/vyp)* čelního airbagu spolujezdce		Levá strana	Pravá strana	Středové	
	ZAPNUTO	VYPNUTO				
skupina 0 do 10 kg	X	U*2	U	U	U	Honda Baby Safe
skupina 0+ do 13 kg	X	U*2	U	U	U	Honda Baby Safe
skupina I 9 až 18 kg	UF*2	U*2	U	U	U	Honda ISOFIX (na pás) Honda Eclipse
skupina II 15 až 25 kg	UF*2	U*2	U, L*3	U, L*3	U	Honda KID FIX XP SICT L, Honda KID FIX XP SICT pro ISOFIX
skupina III 22 až 36 kg	UF*2	U*2	U, L*3	U, L*3	U	Honda KID FIX XP SICT L, Honda KID FIX XP SICT pro ISOFIX

U: Vhodné pro zádržné systémy kategorie „univerzální“ schválené pro používání v této hmotnostní skupině.

UF: Vhodné pro zádržné systémy orientované vpřed kategorie „univerzální“, schválené pro používání v této hmotnostní skupině.

L: Vhodné pro konkrétní dětské zádržné systémy (CRS) uvedené v této tabulce.

X: Místo k sezení není vhodné pro děti v této hmotnostní skupině.

\*1: Uvedené dětské zádržné systémy (CRS) splňují doporučení společnosti Honda v okamžiku zveřejnění. Aktuální podrobnosti o doporučených dětských zádržných systémech získáte u autorizovaného prodejce. Pro použití mohou být vhodné i jiné dětské zádržné systémy. Viz seznam doporučených vozidel výrobce daného dětského zádržného systému.

\*2: Přední sedadlo posuňte zcela dozadu a opěradlo předního sedadla nastavte do svislé polohy.

\*3: Honda KID FIX XP SICT lze použít pro dětské sedačky orientované vpřed.

Modely pro Evropu (motor 2,0 l)

## ■ Umístění instalace dětského zadržného systému

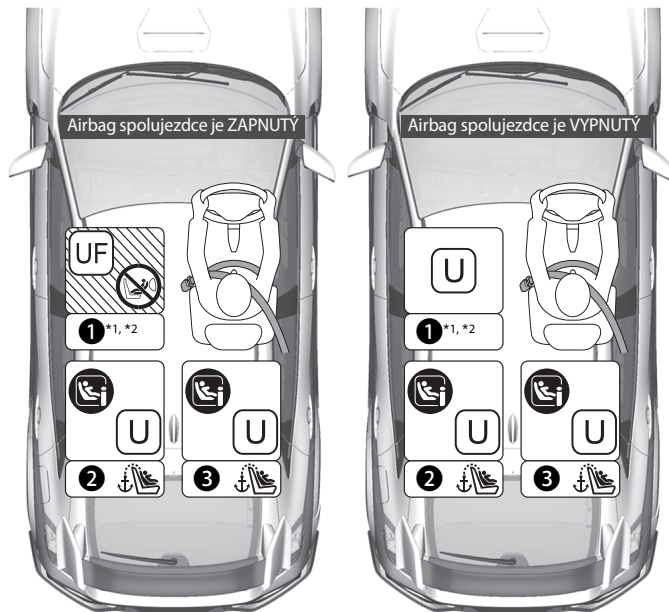

	Vhodné pro univerzální zadržné systémy instalované pomocí bezpečnostních pásů vozidla.
	Vhodné pro vpřed orientované univerzální zadržné systémy instalované pomocí bezpečnostních pásů vozidla.
	Vhodné pro dětské zadržné systémy i-Size a ISOFIX.
	Vhodné pouze pro vpřed orientované zadržné systémy.
	Nikdy nepoužívejte dětský zadržný systém orientovaný vzad.
	Sedadlo s horním ukotvením.

\*1: Posuňte sedadlo zcela dozadu a nastavte opěradlo sedadla do přední zajištěné polohy.

\*2: Při instalaci vpřed orientované dětské sedačky schválené předpisem OSN č. 129 posuňte sedadlo zcela dozadu a opěradlo sedadla do následující polohy. Sedadlo musí být jednu pozici od krajní přední zajištěné polohy a opěrka hlavy musí být vyjmutá. Upozorňujeme, že opěrku hlavy je třeba uložit do zavazadlového prostoru, aby v případě prudkého brzdění nebo srážky nebyla vymrštnuta do prostoru pro cestující.

Dětskou sedačku s opěrným profilem lze rovněž upevnit na sedadlech, která nejsou určena pro systém i-Size.

Číslo polohy sedadla	Poloha sedadla			
	①		②	③
	Přední spolujezdec*1		Druhá řada	
	Poloha spínače čelního airbagu spolujezdce		Levé	Pravé
ON (zapnuto)	OFF (vypnuto)			
Sedadlo vhodné pro univerzální systémy s upnutím bezpečnostním pásem (ANO/NE)	ANO Pouze systémy orientované vpřed	ANO	ANO	ANO
Sedadla pro systémy i-Size (ANO/NE)	NE	NE	ANO	ANO
Sedadlo vhodné pro doporučený originální dětský zádržný systém*3 (ANO/NE)	ANO Pouze systémy orientované vpřed	ANO	ANO	ANO
Sedadlo vhodné pro podélné upevnění (L1/L2)	NE	NE	NE	NE
Největší vhodný zádržný systém orientovaný vzad (R1/R2X/R2/R3)	NE	NE	R3	R3
Největší vhodný zádržný systém orientovaný vpřed (F2X/F2/F3)	NE	NE	F3	F3
Největší vhodný podsedák (B2/B3)	B3*2	B3*2	B3	B3

#### ►► Umístění instalace dětského zádržného systému

Při nákupu dětského zádržného systému zkontrolujte velikostní třídu ISOFIX nebo vlastní uchycení, zda je sedačka kompatibilní s vaším vozidlem.

Typ zádržného systému	Popis
ISO/L1	Sedačka pro kojence orientovaná doleva (korba kočárku)
ISO/L2	Sedačka pro kojence orientovaná doprava (korba kočárku)
ISO/R1	Sedačka pro kojence orientovaná vzad
ISO/R2X	Dětské zádržné systémy orientované vzad, zmenšené
ISO/R2	Dětské zádržné systémy orientované vzad, zmenšené
ISO/R3	Dětské zádržné systémy orientované vzad, plná velikost
ISO/F2X	Dětské zádržné systémy orientované vpřed, zmenšené
ISO/F2	Dětské zádržné systémy orientované vpřed, zmenšené
ISO/F3	Dětské zádržné systémy orientované vpřed, plná výška
ISO/B2	Podsedák menší šířky orientovaný vpřed
ISO/B3	Podsedák plné šířky orientovaný vpřed

- \*1: Posuňte sedadlo zcela dozadu a nastavte opěradlo sedadla do přední zajištěné polohy.
- \*2: Při instalaci vpřed orientované dětské sedačky schválené předpisem OSN č. 129 posuňte sedadlo zcela dozadu a opěradlo sedadla do následující polohy. Sedadlo musí být jednu pozici od krajní přední zajištěné polohy a opěrka hlavy musí být vyjmutá. Upozorňujeme, že opěrku hlavy je třeba uložit do zavazadlového prostoru, aby v případě prudkého brzdění nebo srážky nebyla vymrštnuta do prostoru pro cestující.
- \*3: Uvedené dětské zádržné systémy splňují doporučení společnosti Honda v okamžiku zveřejnění. Aktuální podrobnosti o doporučených dětských zádržných systémech získáte u autorizovaného prodejce. Pro vaše účely mohou být vhodné i jiné dětské zádržné systémy; vyžádejte si seznamy doporučených vozidel od výrobců těchto systémů.

Dětskou sedačku s opěrným profilem lze rovněž upevnit na sedadlech, která nejsou určena pro systém i-Size.



■ Seznam originálních dětských zádržných systémů pro Evropu

Č. 44

Hmotnostní skupina	Dětský zádržný systém	Kategorie
Skupina 0 do 10 kg	—	—
Skupina 0+ do 13 kg	—	—
Skupina I 9 až 18 kg	—	—
Skupina II, III 15 až 36 kg	Honda KIDFIX XP SICT	Univerzální Polouniverzální

Č. 129

Možná použití	Dětský zádržný systém	Kategorie
40 až 83 cm do 13 kg (od narození do 15 měsíců)	Honda Baby Safe	Modul pro přepravu kojenců
	Honda Baby Safe ISOFIX	Základna pro systém i-Size
76 až 105 cm 8 až 22 kg (15 měsíců – 4 roky)	Honda ISOFIX	Univerzální systém i-Size ISOFIX

## Montáž dětského zádržného systému kompatibilního s dolním ukotvením

Dětský zádržný systém kompatibilní s dolním ukotvením lze instalovat na jedno z obou krajních zadních sedadel. Dětský zádržný systém se připevňuje k dolním ukotvením pomocí pevných nebo pružných typů konektorů.



1. Vyhledejte značky ukotvení na spodní straně sedáku.
2. Odkryjte ukotvení vytažením krytů.

## Montáž dětského zádržného systému kompatibilního s dolním ukotvením

### ⚠ VÝSTRAHA

**Nikdy nepřipojujte dva dětské zádržné systémy do jednoho ukotvení. V případě kolize nemusí jedno ukotvení udržet dvě přípojky dětského zádržného systému a může se rozbít, což může vést k úrazu nebo smrti.**

Některé dětské zádržné systémy jsou dodávány s volitelnými vodicími prvky, které zabraňují možnému poškození povrchu sedadla. Při používání vodicích prvků postupujte podle pokynů výrobce a připevněte je k dolním ukotvením podle obrázku.

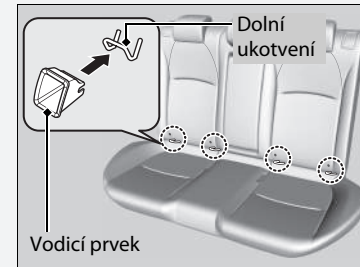

\* Není k dispozici u všech modelů

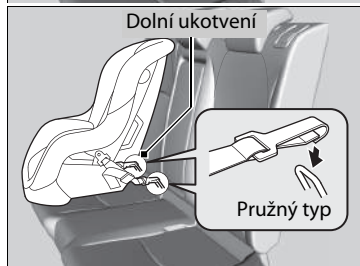
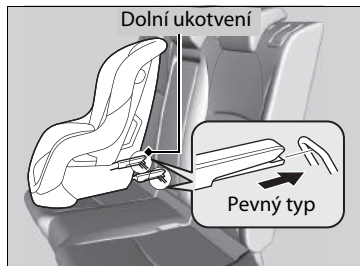

3. Dětský zádržný systém umístěte na sedadlo vozidla, a poté jej připevněte k dolním ukotvením podle pokynů dodaných s dětským zádržným systémem.

► Při montáži dětského zádržného systému se ujistěte, že dolní ukotvení nejsou nijak zablokována bezpečnostním pásem nebo jiným předmětem.

#### ►► Montáž dětského zádržného systému kompatibilního s dolním ukotvením

**VÝSTRAHA:** Při zajišťování nainstalovaného dětského zádržného systému nikdy nepoužívejte hák, který není opatřen symbolem ukotvení horním upevňovacím pásem.

V zájmu bezpečnosti vašeho dítěte se při používání dětského zádržného systému pomocí systému dolního ukotvení ujistěte, zda je dětský zádržný systém správně připevněn k vozidlu. Dětský zádržný systém, který není správně připevněn, nebude adekvátně chránit dítě při srážce a může způsobit zranění dítěte nebo ostatních cestujících ve vozidle.

Pružný typ nemusí být ve vaší zemi k dispozici.

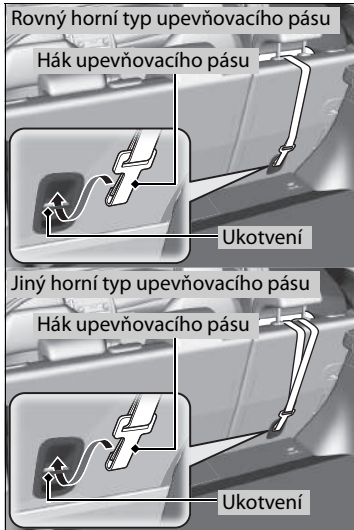

Kromě modelů s motorem 2,0 l

Dětský zádržný systém s upevňovacím pásem

4. Nastavte opěrku hlavy do nejvyšší polohy.

Modely s krytem zavazadlového prostoru

► Zasuňte kryt zavazadlového prostoru.

► **Kryt zavazadlového prostoru**\* Str. 266

5. Vedte upevňovací pás mezi nohama opěrky hlavy a hák upevňovacího pásu připevněte na ukotvení.

► Dbejte, aby pás nebyl překroucený.

6. Upevňovací pás utáhněte podle pokynů výrobce dětského zádržného systému.

7. Zkontrolujte, zda je dětský zádržný systém pevně připevněn tím, že s ním zahoupáte vpřed a vzad a do stran; musíte přitom cítit malý pohyb.

8. Zajistěte, aby každý nepoužívaný bezpečnostní pás, na který dítě dosáhne, byl zapnut do přezky.

\* Není k dispozici u všech modelů

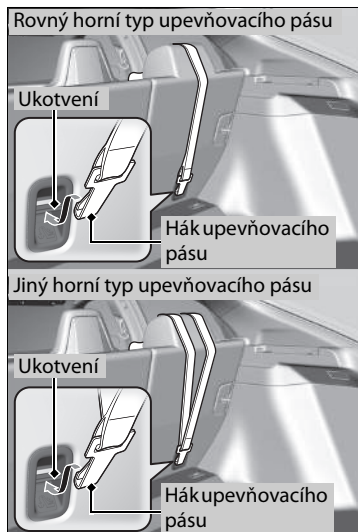

Modely s motorem 2,0 l

Dětský zádržný systém s upevňovacím pásem

Modely s krytem zavazadlového prostoru

4. Zasuňte kryt zavazadlového prostoru.

➤ **Kryt zavazadlového prostoru\*** Str. 266

5. Vedďte upevňovací pás nad opěrkou hlavy.

► Dbejte, aby pás nebyl překroucený.

6. Upevňovací pás utáhněte podle pokynů výrobce dětského zádržného systému.

7. Zkontrolujte, zda je dětský zádržný systém pevně připevněn tím, že s ním zahoupáte vpřed a vzad a do stran; musíte přitom cítit malý pohyb.

8. Zajistěte, aby každý nepoužívaný bezpečnostní pás, na který dítě dosáhne, byl zapnut do přezky.

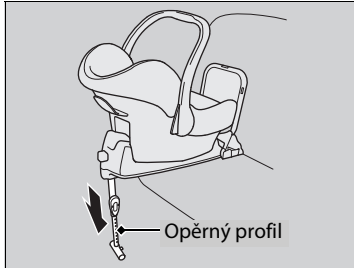

Modely se zadním mlhovým světlem

Dětský zádržný systém s opěrným profilem

4. Vysuňte opěrný profil podle pokynů výrobce dětského zádržného systému tak, aby se dotýkal podlahy.
  - ▶ Ověřte, zda je povrch, na kterém spočívá opěrný prvek, rovný. Pokud není povrch rovný, opěrný prvek nebude poskytovat dostatečnou oporu.
  - ▶ Zkontrolujte, zda mezi dětským zádržným systémem a sedadlem před dětskou sedačkou nedochází ke kontaktu.

## Montáž dětského zádržného systému pomocí břišního/ramenního bezpečnostního pásu

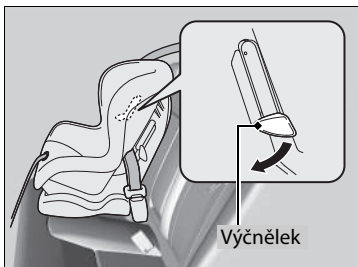

1. Dětský zádržný systém umístěte na sedadlo vozidla.
2. Bezpečnostní pás vedte skrz dětský zádržný systém podle pokynů výrobce zádržného systému a sponu pásu zasuňte do přezky.
  - Sponu pásu úplně zasuňte do přezky, dokud nezacvakne.
3. Výčnělek zatlačte dolů. Ramenní část pásu vedte do drážky na straně dětského zádržného systému.
4. Uchopte ramenní část pásu u přezky a povytáhněte jej, abyste odstranili veškerý průvěs břišní části pásu.
  - Přitom zatlačte svou hmotností na dětský zádržný systém a zatlačte jej do sedadla vozidla.
5. Pás správně umístěte a zatlačte výčnělek nahoru. Dbejte, aby pás nebyl překroucený.
  - Při tlačení na výčnělek povytáhněte horní ramenní část pásu, abyste odstranili jakýkoli průvěs pásu.

## Montáž dětského zádržného systému pomocí břišního/ramenního bezpečnostního pásu

Dětský zádržný systém, který není správně připevněn, nebude adekvátně chránit dítě při srážce a může způsobit zranění dítěte nebo ostatních cestujících ve vozidle.

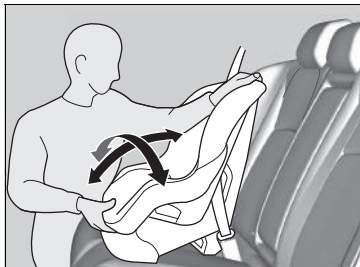

6. Zkontrolujte, zda je dětský zádržný systém pevně připevněn tím, že s ním zahoupáte vpřed a vzad a do stran; musíte přitom cítit malý pohyb.
7. Zajistěte, aby každý nepoužívaný bezpečnostní pás, na který dítě dosáhne, byl zapnut do přezky.

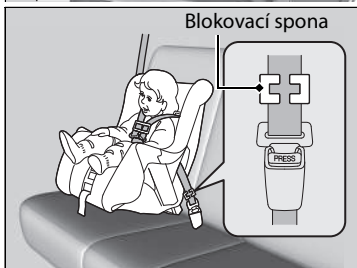

Pokud váš dětský zádržný systém není dodáván s mechanismem, který připevňuje pás, namontujte na bezpečnostní pás blokovací sponu.

Poté, co projdete kroky 1 a 2, povytáhněte ramenní část pásu a ujistěte se, že pánevní část není prověšená.

3. Pevně uchopte pás blízko spony pásu. Sevřete obě části pásu dohromady, aby neproklouzávaly skrz sponu pásu. Bezpečnostní pás odepněte z přezky.
4. Podle obrázku namontujte blokovací sponu. Blokovací sponu umístěte co nejbližže sponě pásu.
5. Sponu pásu zasuňte do přezky. Přejděte ke kroku 6 a 7.



## Zvýšení bezpečnosti pomocí upevňovacího pásu

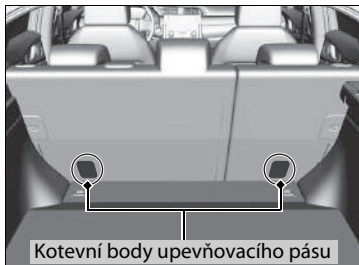

Kotevní bod upevňovacího pásu se nachází vzadu za oběma krajními místy k sezení. Je-li váš dětský zádržný systém vybaven upevňovacím pásem, ale přitom jej lze instalovat pomocí bezpečnostního pásu, můžete upevňovací pás použít pro vyšší bezpečnost.

1. Najděte příslušný kotevní bod pásu.

Modely s krytem zavazadlového prostoru

- Zasuňte kryt zavazadlového prostoru.

► **Kryt zavazadlového prostoru**\* Str. 266

## Zvýšení bezpečnosti pomocí upevňovacího pásu

**VÝSTRAHA:** Ukotvení dětských zádržných systémů jsou navržena tak, aby vydržela pouze taková zatížení, která jsou způsobena správně připevněnými dětskými zádržnými systémy. Za žádných okolností nejsou určena k použití s bezpečnostními pásy pro dospělé, s popruhy nebo pro připevnění jiných předmětů nebo vybavení k vozidlu.

Používáte-li bezpečnostní pás nebo dolní ukotvení, použijte vždy upevňovací pás pro dětský zádržný systém orientovaný vpřed.

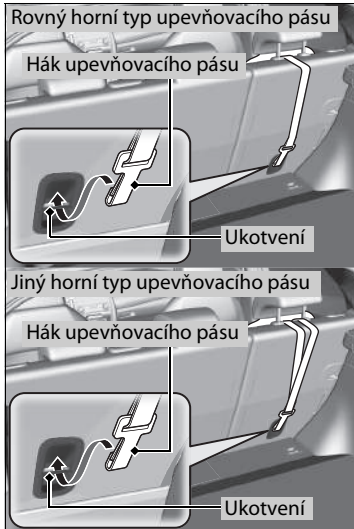

**Kromě modelů s motorem 2,0 l**

2. Opěrkou hlavy zvedněte do její nejvyšší polohy, poté vedte upevňovací pás mezi nohy opěrky hlavy. Dbejte, aby pás nebyl překroucený.
3. Hák upevňovacího pásu připevněte na ukotvení.
4. Upevňovací pás utáhněte podle pokynů výrobce dětského zadržného systému.



**Modely s motorem 2,0 l**

2. Vedďte upevňovací pás nad opěrkou hlavy. Dbejte, aby pás nebyl překroucený.
3. Hák upevňovacího pásu připevněte na ukotvení.
4. Upevňovací pás utáhněte podle pokynů výrobce dětského zadržného systému.

## Bezpečnost větších dětí

### Ochrana větších dětí

Na následujících stránkách jsou uvedeny pokyny pro kontrolu správného nasazení pásu, volbu podsedačku, je-li ho zapotřebí, a důležitých opatření týkajících se dítěte, které musí sedět vpředu.

### Kontrola nasazení bezpečnostního pásu

Je-li dítě příliš velké pro dětský zádržný systém, dítě připevněte na zadním sedadle pomocí břišního/ramenního bezpečnostního pásu. Dítě usadte vzpřímeně a zcela dozadu do zadní části sedadla, poté odpovězte na následující otázky.

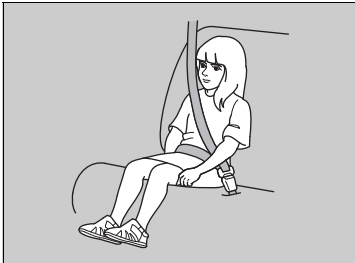

#### Kontrolní seznam

- Jsou nohy dítěte pohodlně ohnuté přes okraj sedadla?
- Vede ramenní část pásu mezi krkem a ramenem dítěte?
- Je břišní část pásu co možná nejnižší a dotýká se stehů dítěte?
- Bude dítě schopno takto sedět během celé doby jízdy?

Odpovíte-li ano na všechny tyto otázky, dítě je připraveno ke správnému připoutání břišním/ramenním bezpečnostním pásem. Odpovíte-li na kteroukoli otázku ne, musí dítě jezdit na podsedačku až do doby, dokud mu bezpečnostní pás nebude správně sedět i bez podsedačky.

### Bezpečnost větších dětí

## ⚠ VÝSTRAHA

Necháte-li dítě ve věku 12 let nebo mladší sedět vpředu, může při naplnění předního airbagu spolujezdce dojít k vážnému zranění nebo smrti.

Pokud větší dítě musí jet vpředu, posuňte sedadlo vozidla co nejdále dozadu, dítě nechejte, aby správně usedlo a správně si zapnulo bezpečnostní pás a v případě potřeby použijte podsedaček.

## Podsedáky

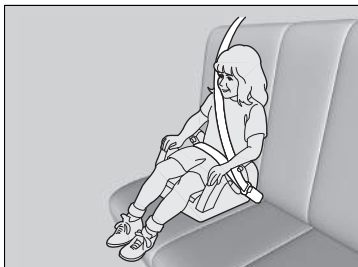

Pokud nelze správně použít břišní/ramenní bezpečnostní pás, posadte dítě do podsedáku na zadním místě k sezení. V zájmu bezpečnosti dítěte zkontrolujte, zda dítě vyhovuje doporučením výrobce podsedáku.

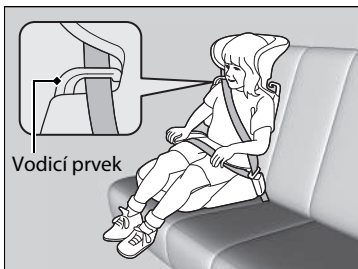

Pro určité podsedáky je k dispozici opěradlo. Opěradlo namontujte na podsedák a upravte jej podle sedadla vozidla dle pokynů výrobce podsedáku. Zajistěte, aby bezpečnostní pás byl veden správně skrz vodící prvek na ramenní části opěradla a aby pás nepřišel do styku s krkem dítěte a nevedl přes něj.

## Podsedáky

Při montáži podsedáku se řiďte pokyny, které byly spolu s ním dodány, a podsedák namontujte správným způsobem. Existují vysoké a nízké typy podsedáků. Podsedák zvolte tak, aby dítěti umožňoval správné připoutání bezpečnostním pásem.

Doporučujeme podsedák s opěrkou, u něhož se snáze nastavuje ramenní pás.

## ■ Ochrana větších dětí – závěrečné kontroly

Vaše vozidlo je vybaveno zadním sedadlem, na kterém lze děti správně připoutat. Pokud převážíte skupinu dětí a dítě musí jet vpředu:

- Ujistěte se, že jste si přečetli všechny pokyny a bezpečnostní informace v tomto návodu a zcela jim porozuměli.
- Sedadlo spolujezdce posuňte co možná nejdále dozadu.
- Dítě musí sedět vzpřímeně a být opřeno o sedadlo.
- Zkontrolujte, zda je pás veden správně, aby dítě na sedadle bylo v bezpečí.

## ■ Sledování dětských cestujících

Důrazně doporučujeme na cestující děti dohlížet. Dokonce i starším, vyspělejší dětem je občas nutné připomenout, aby se správně usadily a připoutaly.

## Plynný oxid uhelnatý

Výfukové plyny z tohoto vozidla obsahují oxid uhelnatý, bezbarvý plyn bez zápachu, který je vysoce jedovatý. Pokud své vozidlo správně udržujete, plynný oxid uhelnatý do interiéru vozidla nepronikne.

### ■ Výfukový systém nechejte zkontrolovat, zda z něj nedochází k úniku plynů, v následujících případech

- Výfukový systém vydává neobvyklý zvuk.
- Mohlo dojít k poškození výfukového systému.
- Vozidlo je zvednuté za účelem výměny oleje.

Pokud jedete s otevřeným zavazadlovým prostorem, proudění vzduchu může výfukové plyny přivést do interiéru a vytvořit nebezpečný stav. Pokud musíte jet s otevřeným zavazadlovým prostorem, otevřete všechna okna a nastavte systém topení\* / automatickou klimatizaci\* dle níže uvedeného obrázku.

1. Zvolte režim čerstvého vzduchu.
2. Zvolte režim .
3. Nastavte vysoké otáčky ventilátoru.
4. Ovladač teploty nastavte na příjemnou teplotu.

Systém topení\* / automatickou klimatizaci\* nastavte stejným způsobem, pokud sedíte v zaparkovaném vozidle s motorem v chodu.

### » Plynný oxid uhelnatý

## VÝSTRAHA

Plynný oxid uhelnatý je jedovatý.

Jeho vdechování může způsobit ztrátu vědomí a dokonce vás usmrtit.

Vyhňte se všem uzavřeným prostorům nebo činnostem, které vás vystavují působení oxidu uhelnatému.

Uzavřené prostory, jako například garáž, se mohou rychle naplnit plynným oxidem uhelnatým. Motor neponechávejte v chodu, jsou-li garážová vrata zavřená. Dokonce i když jsou garážová vrata otevřená, ihned po nastartování motoru vyjeďte z garáže ven.

## Umístění štítků

Tyto bezpečnostní štítky naleznete na zobrazených místech. Varují vás před možnými nebezpečími, která mohou způsobit vážné zranění nebo smrt. Tyto štítky si pozorně přečtěte.

Pokud se štítek odlepí nebo se stane těžko čitelným, požádejte dealera o jeho výměnu.

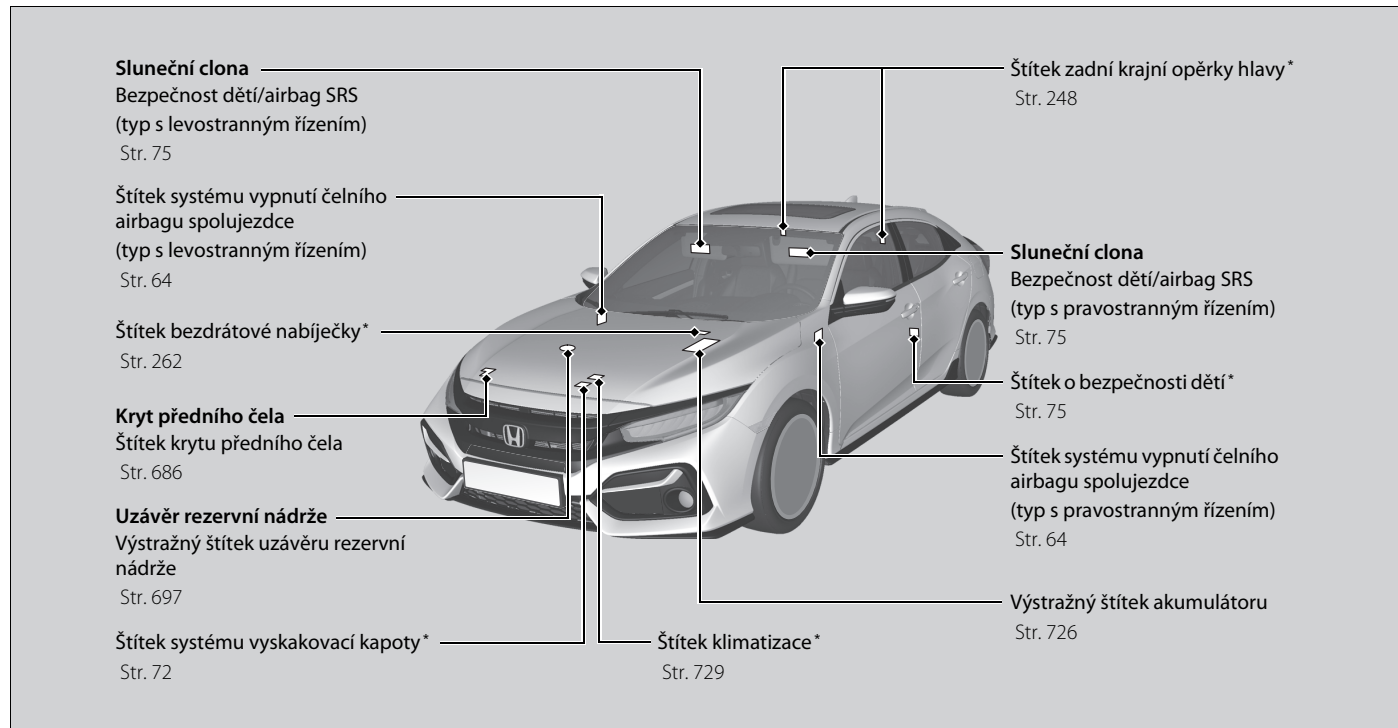

\* Není k dispozici u všech modelů





# Přístrojová deska

Tato kapitola popisuje tlačítka, kontrolky a ukazatele, které jsou používány při řízení.



## **Kontrolky**



Výstražná a informační hlášení  
informačního rozhraní řidiče ..... 135

## **Ukazatele a informační rozhraní řidiče**

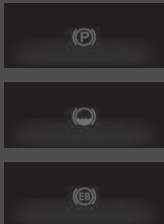







Ukazatele ..... 159  
Informační rozhraní řidiče ..... 161

Kontrolka	Název	Svítlí/bliká	Vysvětlivky	Zpráva
 (Červená)	Kontrolka parkovací brzdy a brzdového systému (červená)	<ul style="list-style-type: none"> <li>• Rozsvítí se na několik sekund po zapnutí spínače zapalování do polohy ZAPNUTO *1, poté zhasne, pokud byla uvolněna parkovací brzda.</li> <li>• Rozsvítí se po zatažení parkovací brzdy a zhasne po jejím uvolnění.</li> <li>• Rozsvítí se, je-li hladina brzdové kapaliny nízká.</li> <li>• Rozsvítí se, pokud došlo k potížím s brzdovým systémem.</li> <li>• Pokud vyjedete a parkovací brzda není zcela uvolněna, zazní zvukový signál a kontrolka se rozsvítí.</li> </ul>	<ul style="list-style-type: none"> <li>• <b>Rozsvítí se za jízdy</b> – Dbejte, aby parkovací brzda byla uvolněna. Zkontrolujte hladinu brzdové kapaliny.               <ul style="list-style-type: none"> <li>➤ <b>Co dělat, když se kontrolka rozsvítí za jízdy</b> Str. 784</li> </ul> </li> <li>• <b>Rozsvítí se společně s kontrolkou ABS</b> – Vozidlo nechte zkontrolovat u dealera.               <ul style="list-style-type: none"> <li>➤ <b>Pokud se rozsvítí kontrolka brzdového systému (červená)</b> Str. 784</li> </ul> </li> </ul> <p><b>Modely s motorem 1,0 l</b></p> <ul style="list-style-type: none"> <li>• <b>Rozsvítí se společně s kontrolkou parkovací brzdy a brzdového systému (žlutou)</b> – Okamžitě zastavte na bezpečném místě. Pro opravu se obraťte na prodejce. Brzdový pedál se dá obtížně sešlápnout. Sešlápněte pedál hlouběji než obvykle.</li> </ul>	

\*1: Modely vybavené systémem bezklíčového vstupu mají namísto spínače zapalování tlačítko **ENGINE START/STOP**.

Kontrolka	Název	Svítlí/bliká	Vysvětlivky	Zpráva
 (Červená)	Kontrolka parkovací brzdy a brzdového systému (červená)	<ul style="list-style-type: none"> <li>Rozsvítí se na několik sekund, když aktivujete elektrickou parkovací brzdou a spínač zapalování je v poloze ZAMKNUTO *1.</li> <li>Zůstává rozsvícena několik sekund po otočení spínače zapalování do polohy ZAMKNUTO *1 a při aktivované elektrické parkovací brzdě, poté zhasne.</li> </ul>	<ul style="list-style-type: none"> <li><b>Bliká a současně se rozsvítí kontrolka parkovací brzdy a brzdového systému (žlutá)</b> – Došlo k potížím se systémem elektrické parkovací brzdy. Je možné, že nedošlo k aktivaci parkovací brzdy. Nepoužívejte parkovací brzdou a vozidlo nechte okamžitě zkontrolovat u dealera. <ul style="list-style-type: none"> <li>➤ <b>Začne-li kontrolka brzdového systému (červená) blikat současně s rozsvícením kontrolky brzdového systému (žlutou)</b> Str. 785</li> </ul> </li> </ul>	—
	Kontrolka systému automatického podržení brzd	<ul style="list-style-type: none"> <li>Po zapnutí spínače zapalování do polohy ZAPNUTO *1 se na několik sekund rozsvítí, poté zhasne.</li> <li>Rozsvítí se, je-li zapnutý systém automatického podržení brzd.</li> </ul>	<ul style="list-style-type: none"> <li>➤ <b>Automatické podržení brzd</b> Str. 635</li> </ul>	
	Kontrolka automatického podržení brzd	<ul style="list-style-type: none"> <li>Po zapnutí spínače zapalování do polohy ZAPNUTO *1 se na několik sekund rozsvítí, poté zhasne.</li> <li>Rozsvítí se, je-li aktivováno automatické podržení brzd.</li> </ul>	<ul style="list-style-type: none"> <li>➤ <b>Automatické podržení brzd</b> Str. 635</li> </ul>	—















\*1: Modely vybavené systémem bezklíčového vstupu mají namísto spínače zapalování tlačítko **ENGINE START/STOP**.

Kontrolka	Název	Svítlí/bliká	Vysvětlivky	Zpráva
 (Žlutá)	Kontrolka parkovací brzdy a brzdového systému (žlutá)	<ul style="list-style-type: none"> <li>Po zapnutí spínače zapalování do polohy ZAPNUTO <b>II</b>*<sup>1</sup> se na několik sekund rozsvítí, poté zhasne.</li> <li>Rozsvítí se, pokud došlo k potížím se systémem souvisejícím s brzděním, které se ale netýkají konvenčního brzdového systému.</li> <li>Rozsvítí se, pokud došlo k potížím se systémem elektrické parkovací brzdy nebo se systémem automatického podržení brzd.</li> </ul>	<ul style="list-style-type: none"> <li><b>Rozsvítí se za jízdy</b> – Vozidlo nechte zkontrolovat u dealera.  <b>Kromě modelů s motorem 1,0 l</b></li> <li>Svítlí-li tato kontrolka, vaše vozidlo stále brzdí normálně.  <b>Modely s motorem 1,0 l</b></li> <li><b>Rozsvítí se za jízdy</b> – Vyvarujte se použití parkovací brzdy a vozidlo nechte okamžitě zkontrolovat u dealera.</li> </ul>	    Modely s motorem 1,0 l 
		<b>Modely se systémem CMBS</b> <ul style="list-style-type: none"> <li>Rozsvítí se, pokud došlo k potížím s radarovým snímačem.</li> <li>Kontrolka se může dočasně rozsvítit při překročení maximální přípustné hmotnosti.</li> </ul>	<ul style="list-style-type: none"> <li>Dbejte, aby bylo celkové zatížení v mezích maximální přípustné hmotnosti.   <b>Nejvyšší zatížení</b> Str. 487</li> <li><b>Stále svítí</b> – Vozidlo nechte zkontrolovat u dealera.</li> </ul>	

\*1: Modely vybavené systémem bezklíčového vstupu mají namísto spínače zapalování tlačítko **ENGINE START/STOP**.

Kontrolka	Název	Svítlí/bliká	Vysvětlivky	Zpráva
	Kontrolka nízkého tlaku oleje	<ul style="list-style-type: none"> <li>Rozsvítí se po zapnutí spínače zapalování do polohy ZAPNUTO *1 a zhasne po nastartování motoru.</li> <li>Rozsvítí se, je-li tlak motorového oleje nízký.</li> </ul>	<ul style="list-style-type: none"> <li><b>Rozsvítí se za jízdy</b> – Okamžitě zastavte na bezpečném místě.   <b>Pokud se rozsvítí kontrolka nízkého tlaku oleje</b> Str. 782</li> </ul>	
	Kontrolka poruchy	<p><b>Kromě modelů s motorem 1,5 l</b></p> <ul style="list-style-type: none"> <li>Rozsvítí se po zapnutí spínače zapalování do polohy ZAPNUTO *1 a zhasne po nastartování motoru.</li> </ul> <p><b>Modely s motorem 1,5 l</b></p> <ul style="list-style-type: none"> <li>Rozsvítí se po zapnutí spínače zapalování do polohy ZAPNUTO *1 a zhasne po nastartování motoru nebo po několika sekundách poté, pokud motor nenastartoval.</li> <li>Rozsvítí se, pokud došlo k potížím se systémy regulace emisí.</li> <li>Bliká, pokud je detekováno vynechávání válců motoru.</li> </ul>	<ul style="list-style-type: none"> <li><b>Rozsvítí se za jízdy</b> – Vozidlo nechte zkontrolovat u dealera.</li> <li><b>Bliká za jízdy</b> – Zastavte na bezpečném místě, kde nejsou přítomny žádné hořlaviny. Motor zastavte na dobu 10 minut nebo déle a počkejte, až vychladne. Potom vozidlo odvezte k dealerovi.   <b>Pokud se kontrolka poruchy rozsvítí nebo bliká</b> Str. 783</li> </ul>	

\*1: Modely vybavené systémem bezklíčového vstupu mají namísto spínače zapalování tlačítko **ENGINE START/STOP**.





Kontrolka	Název	Svítlí/bliká	Vysvětlivky	Zpráva
	Kontrolka systému dobíjení	<ul style="list-style-type: none"> <li>Rozsvítí se po zapnutí spínače zapalování do polohy ZAPNUTO *<sup>1</sup> a zhasne po nastartování motoru.</li> <li>Rozsvítí se, pokud nedochází k dobíjení akumulátoru.</li> </ul>	<ul style="list-style-type: none"> <li><b>Rozsvítí se za jízdy</b> – Pro snížení spotřeby elektriny vypněte systém automatického topení* / automatické klimatizace* a vyhřívání zadního skla.   <b>Pokud se rozsvítí kontrolka systému dobíjení</b> Str. 782</li> </ul>	
	Ukazatel polohy řadicí páky*	<ul style="list-style-type: none"> <li>Označuje stávající polohu řadicí páky.</li> </ul>	 <b>Řazení</b> Str. 502, 504	—
	Kontrolka systému převodovky*	<ul style="list-style-type: none"> <li>Bliká, pokud došlo k problému systému převodovky.</li> </ul>	<ul style="list-style-type: none"> <li><b>Bliká za jízdy</b> – Vyvarujte se prudkých rozjezdů a zrychlování a vozidlo nechte okamžitě zkontrolovat u dealera.</li> </ul>	
	Kontrolka řazení na vyšší stupeň*	<ul style="list-style-type: none"> <li>Rozsvítí se, když je doporučeno zařadit vyšší rychlostní stupeň.</li> </ul>	 <b>Kontrolky řazení na vyšší/nížší stupeň*</b> Str. 508	—
	Kontrolka řazení na nižší stupeň*	<ul style="list-style-type: none"> <li>Rozsvítí se, když je doporučeno zařadit nižší rychlostní stupeň.</li> </ul>	 <b>Kontrolky řazení na vyšší/nížší stupeň*</b> Str. 508	—
	Kontrolka <b>M</b> (režim 7stupňového ručního řazení) / kontrolka řazení*	<ul style="list-style-type: none"> <li>Rozsvítí se po zapnutí režimu 7stupňového ručního řazení.</li> </ul>	 <b>Režim 7stupňového ručního řazení</b> Str. 506	—

\*1: Modely vybavené systémem bezklíčového vstupu mají namísto spínače zapalování tlačítko **ENGINE START/STOP**.

Kontrolka	Název	Svítí/bliká	Vysvětlivky	Zpráva
	Kontrolka zařazeného rychlostního stupně*	<ul style="list-style-type: none"> <li>Indikuje 1. až 6. zařazený rychlostní stupeň.</li> </ul>	<ul style="list-style-type: none"> <li>Pokud řadíte rychlosti velmi pomalu, může se na okamžik zobrazit jiný zařazený rychlostní stupeň. <ul style="list-style-type: none"> <li>➤ <b>Řazení</b> Str. 509</li> </ul> </li> <li>Za následujících okolností se zařazený rychlostní stupeň nezobrazí. <ul style="list-style-type: none"> <li>- Vozidlo stojí.</li> <li>- Volicí páka je v poloze <b>R</b>.</li> <li>- Volicí páka je v poloze <b>N</b>.</li> </ul> </li> <li>Zobrazení lze ZAPNOUT/VYPNOUT v přizpůsobených funkcích v informačním rozhraní řidiče nebo pomocí informační/ audio obrazovky. <ul style="list-style-type: none"> <li>➤ <b>Vlastní nastavení funkcí</b> Str. 171, 396</li> </ul> </li> </ul>	—

\* Není k dispozici u všech modelů



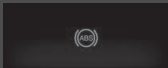

Kontrolka	Název	Svítlí/bliká	Vysvětlivky	Zpráva
	Kontrolka připomenutí nezapnutého bezpečnostního pásu	<ul style="list-style-type: none"> <li>Rozsvítí se po zapnutí spínače zapalování do polohy ZAPNUTO *1.</li> </ul> <p><b>Modely se zadním mlhovým světlem</b></p> <ul style="list-style-type: none"> <li>Pokud spolujezdec nemá zapnutý bezpečnostní pás, kontrolka se rozsvítí o několik sekund později.</li> </ul> <p><b>Všechny modely</b></p> <ul style="list-style-type: none"> <li>Bliká za jízdy, pokud řidič anebo přední spolujezdec* nemají zapnutý bezpečnostní pás. Zazní zvukový signál a kontrolka bliká v pravidelných intervalech.</li> </ul>	<ul style="list-style-type: none"> <li>Zvukový signál přestane znít a kontrolka zhasne, až si vy a váš spolujezdec* zapnete své bezpečnostní pásy.</li> <li><b>Svítlí i poté, co jste si vy anebo spolujezdec zapnuli bezpečnostní pás</b> – Mohlo dojít k chybě detekce snímače. Vozidlo nechte zkontrolovat u dealera. <ul style="list-style-type: none"> <li> <b>Připomenutí nezapnutého bezpečnostního pásu</b> Str. 49</li> </ul> </li> </ul>	 
	Kontrolka nízké hladiny paliva	<ul style="list-style-type: none"> <li>Rozsvítí se, když začne docházet rezerva paliva (zbývá asi 7,0 litru).</li> <li>Bliká, pokud došlo k potížím s ukazatelem stavu paliva.</li> </ul>	<ul style="list-style-type: none"> <li><b>Rozsvítí se</b> – Co nejdříve do vozidla doplňte palivo.</li> <li><b>Bliká</b> – Vozidlo nechte zkontrolovat u dealera.</li> </ul>	 
	Kontrolka protiblokovacího brzdového systému (ABS)	<ul style="list-style-type: none"> <li>Po zapnutí spínače zapalování do polohy ZAPNUTO *1 se na několik sekund rozsvítí, poté zhasne.</li> <li>Rozsvítí se, pokud došlo k potížím se systémem ABS.</li> </ul>	<ul style="list-style-type: none"> <li><b>Stále svítí</b> – Vozidlo nechte zkontrolovat u dealera. Svítí-li tato kontrolka, vaše vozidlo stále brzdí normálně, avšak bez protiblokovací funkce. <ul style="list-style-type: none"> <li> <b>Protiblokovací brzdový systém (ABS)</b> Str. 638</li> </ul> </li> </ul>	







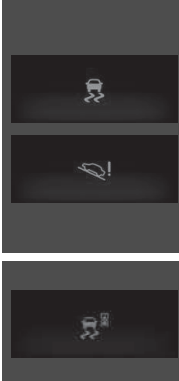

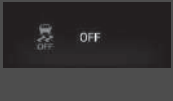

\*1: Modely vybavené systémem bezklíčového vstupu mají namísto spínače zapalování tlačítko **ENGINE START/STOP**.

Kontrolka	Název	Svítlí/bliká	Vysvětlivky	Zpráva
	Kontrolka doplňkového zadržného systému	<ul style="list-style-type: none"> <li>Po zapnutí spínače zapalování do polohy ZAPNUTO *1 se na několik sekund rozsvítí, poté zhasne.</li> <li>Rozsvítí se, pokud došlo k potížím s některou z následujících položek: <ul style="list-style-type: none"> <li>Doplňkový zadržný systém</li> <li>Systém bočních airbagů</li> <li>Systém bočních hlavových airbagů</li> <li>Napínač bezpečnostních pásů</li> </ul> </li> </ul>	<ul style="list-style-type: none"> <li><b>Stále svítí nebo se nerozsvítí vůbec</b> – Vozidlo nechte zkontrolovat u dealera.</li> </ul>	
	Kontrolky zapnutí/vypnutí čelního airbagu spolujezdce*	<ul style="list-style-type: none"> <li>Obě kontrolky se rozsvítí na několik sekund po zapnutí zapalování do polohy ZAPNUTO *1, poté po systémové kontrole zhasnou. Pokud je čelní airbag spolujezdce zapnutý: Kontrolka zapnutí se rozsvítí a zůstane svítit po dobu přibližně 60 sekund. Pokud je čelní airbag spolujezdce vypnutý: Kontrolka vypnutí se znovu rozsvítí a zůstane svítit. To je připomenutí, že čelní airbag spolujezdce je vypnutý.</li> </ul>	 <b>Systém vypnutí čelního airbagu spolujezdce*</b> Str. 63	

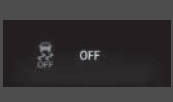
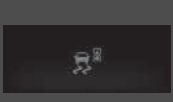
\*1: Modely vybavené systémem bezklíčového vstupu mají namísto spínače zapalování tlačítko **ENGINE START/STOP**.

Kontrolka	Název	Svíí/bliká	Vysvětlivky	Zpráva
	Kontrolka pomocného stabilizačního systému vozidla (VSA)	<ul style="list-style-type: none"> <li>Po zapnutí spínače zapalování do polohy ZAPNUTO *<sup>1</sup> se na několik sekund rozsvítí, poté zhasne.</li> <li>Bliká, je-li systém VSA aktivní.</li> <li>Rozsvítí se, pokud došlo k potížím se systémem VSA, systémem brzdového asistenta, funkcí brzdového asistenta při startování* nebo se systémem asistenta pro rozjezd ve svahu.</li> </ul>	<ul style="list-style-type: none"> <li><b>Stále svítí</b> – Vozidlo nechte zkontrolovat u dealera.   <b>Pomocný stabilizační systém vozidla (VSA)</b> Str. 544</li> </ul>	
		<ul style="list-style-type: none"> <li>Rozsvítí se, když je systém VSA dočasně deaktivován po odpojení a opětovném připojení akumulátoru.</li> </ul>	<ul style="list-style-type: none"> <li>Jeďte krátce rychlostí vyšší než 20 km/h. Kontrolka by měla zhasnout. Pokud kontrolka nezhasne, nechte vozidlo prohlédnout u dealera.</li> </ul>	

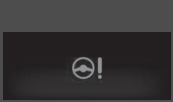
\*1: Modely vybavené systémem bezklíčového vstupu mají namísto spínače zapalování tlačítko **ENGINE START/STOP**.

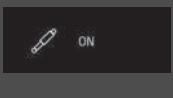

Kontrolka	Název	Svítlí/bliká	Vysvětlivky	Zpráva
	Kontrolka vypnutí pomocného stabilizačního systému vozidla (VSA)	<ul style="list-style-type: none"> <li>Po zapnutí spínače zapalování do polohy ZAPNUTO <sup>*1</sup> se na několik sekund rozsvítí, poté zhasne.</li> <li>Rozsvítí se, jestliže částečně deaktivujete systém VSA.</li> </ul>	<ul style="list-style-type: none"> <li> <b>Vypínač VSA</b> Str. 545</li> </ul>	
		<p><b>Modely s motorem 2,0 l</b></p> <ul style="list-style-type: none"> <li>Rozsvítí se, když stisknete a podržíte tlačítko  (VSA OFF) při zvoleném režimu <b>+R</b>.</li> </ul>	<ul style="list-style-type: none"> <li> <b>Když je režim jízdy v režimu +R</b> Str. 546</li> </ul>	
		<ul style="list-style-type: none"> <li>Rozsvítí se, když je systém VSA dočasně deaktivován po odpojení a opětovném připojení akumulátoru.</li> </ul>	<ul style="list-style-type: none"> <li>Jeďte krátce rychlostí vyšší než 20 km/h. Kontrolka by měla zhasnout. Pokud kontrolka nezhasne, nechte vozidlo prohlédnout u dealera.</li> </ul>	
	Kontrolka systému elektrického posilovače řízení (EPS)	<ul style="list-style-type: none"> <li>Rozsvítí se po zapnutí spínače zapalování do polohy ZAPNUTO <sup>*1</sup></li> <li>Rozsvítí se, pokud došlo k potížím se systémem EPS.</li> </ul>	<ul style="list-style-type: none"> <li><b>Stále svítí nebo se nerozsvítí vůbec</b> – Vozidlo nechte zkontrolovat u dealera.</li> <li> <b>Pokud se rozsvítí kontrolka systému elektrického posilovače řízení (EPS)</b> Str. 786</li> </ul>	
	Kontrolka systému adaptivních tlumičů*	<ul style="list-style-type: none"> <li>Rozsvítí se po zapnutí dynamického režimu.</li> </ul>	<ul style="list-style-type: none"> <li> <b>Systém adaptivních tlumičů*</b> Str. 528</li> </ul>	

\*1: Modely vybavené systémem bezklíčového vstupu mají namísto spínače zapalování tlačítko **ENGINE START/STOP**.



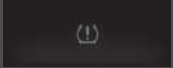

\* Není k dispozici u všech modelů

Kontrolka	Název	Svítil/bliká	Vysvětlivky	Zpráva
	<p><b>Modely se zadním mlhovým světlem</b></p> <p>Kontrolka nízkého tlaku v pneumatikách / systému sledování tlaku v pneumatikách</p>	<ul style="list-style-type: none"> <li>Po zapnutí spínače zapalování do polohy ZAPNUTO *1 se na několik sekund rozsvítí, poté zhasne.</li> <li>Může se krátce rozsvítit, je-li spínač zapalování v poloze ZAPNUTO *1 a vozidlo se nepohnulo do 45 sekund, na znamení, že proces kalibrace ještě není dokončen.</li> <li>Rozsvítí se a zůstane svítit, pokud:               <ul style="list-style-type: none"> <li>- Bylo zjištěno, že tlak přinejmenším jedné z pneumatik je výrazně nízký.</li> <li>- Systém nebyl spuštěn.</li> </ul> </li> <li>Bliká asi jednu minutu a poté zůstane rozsvícená, je-li problém se systémem sledování tlaku v pneumatikách nebo je-li dočasně namontovaná rezervní dojezdová pneumatika*.</li> <li>Rozsvítí se, když je systém sledování tlaku v pneumatikách dočasně deaktivován po odpojení a opětovném připojení akumulátoru.</li> </ul>	<ul style="list-style-type: none"> <li><b>Rozsvítí se za jízdy</b> – Zastavte na bezpečném místě, zkontrolujte tlak v pneumatikách a v případě potřeby nahustěte pneumatiku (pneumatiky).</li> <li><b>Zůstane svítit po nahuštění pneumatik na doporučený tlak</b> – Systém je nutné spustit.               <ul style="list-style-type: none"> <li>➤ <b>Inicializace systému sledování tlaku v pneumatikách</b> Str. 550</li> </ul> </li> <li><b>Bliká a zůstává svítit</b> – Vozidlo nechte zkontrolovat u dealera. Je-li ve vozidle rezervní dojezdová pneumatika, běžnou pneumatiku si nechte opravit nebo vyměnit a co nejdříve ji nasadte zpět na vozidlo.</li> <li>Jeďte krátce rychlostí vyšší než 20 km/h. Kontrolka by měla zhasnout. Pokud kontrolka nezhasne, nechte vozidlo prohlédnout u dealera.</li> </ul>	  

\*1: Modely vybavené systémem bezklíčového vstupu mají namísto spínače zapalování tlačítko **ENGINE START/STOP**.

Kontrolka	Název	Svítí/bliká	Vysvětlivky	Zpráva
	<p>Modely bez zadního mlhového světla</p> <p>Kontrolka systému sledování tlaku v pneumatikách</p>	<ul style="list-style-type: none"> <li>Po nastavení režimu napájení na hodnotu ZAPNUTO se na několik sekund rozsvítí a poté zhasne.</li> <li>Rozsvítí se, pokud v některé z pneumatik dojde k poklesu tlaku.</li> <li>Rozsvítí se při dočasném namontování rezervní dojezdové pneumatiky*.</li> </ul>	<ul style="list-style-type: none"> <li><b>Rozsvítí se nebo bliká za jízdy</b> – Zastavte na bezpečném místě, zkontrolujte, u které pneumatiky došlo k poklesu tlaku, a zjistěte příčinu. <ul style="list-style-type: none"> <li>➤ <b>Pokud se kontrolka nízkého tlaku v pneumatikách / systému sledování tlaku v pneumatikách rozsvítí nebo bliká</b> Str. 787</li> </ul> </li> <li><b>Zůstane svítit po nahuštění pneumatik na doporučený tlak</b> – Systém je nutné spustit. <ul style="list-style-type: none"> <li>➤ <b>Inicializace systému sledování tlaku v pneumatikách</b> Str. 550</li> </ul> </li> <li>Je-li ve vozidle rezervní dojezdová pneumatika, běžnou pneumatiku si nechte opravit nebo vyměnit a co nejdříve ji nasadte zpět na vozidlo.</li> </ul>	
		<ul style="list-style-type: none"> <li>Kontrolka bliká jednu minutu a poté zůstane svítit, je-li problém se systémem sledování tlaku v pneumatikách.</li> </ul>	<ul style="list-style-type: none"> <li><b>Bliká a zůstává svítit</b> – Vozidlo nechte zkontrolovat u dealera.</li> </ul>	
		<ul style="list-style-type: none"> <li>Rozsvítí se, když je systém sledování tlaku v pneumatikách dočasně deaktivován po odpojení a opětovném připojení akumulátoru.</li> </ul>	<ul style="list-style-type: none"> <li>Popojedte o krátkou vzdálenost rychlostí přes 20 km/h. Kontrolka by měla zhasnout. Pokud kontrolka nezhasne, nechte vozidlo prohlédnout u dealera.</li> </ul>	

\* Není k dispozici u všech modelů

Kontrolka	Název	Svítlí/bliká	Vysvětlivky	Zpráva
	Kontrolka systémového hlášení	<ul style="list-style-type: none"> <li>• Je-li detekován problém, rozsvítí se spolu se zvukovým signálem. Současně se zobrazí systémové hlášení v informačním rozhraní řidiče.</li> </ul>	<ul style="list-style-type: none"> <li>• Pokud kontrolka svítí, můžete hlášení zobrazit znovu pomocí tlačítka  (displej/informace).</li> <li>• Pokud se v informačním rozhraní řidiče zobrazí systémové hlášení, přečtěte si informace o kontrolkách v této kapitole. Postupujte podle pokynů v hlášení.</li> <li>• Informační rozhraní řidiče se nevrátí k normální obrazovce, dokud není výstraha zrušena nebo není stisknuto tlačítko .</li> </ul>	—
	Kontrolka automatických dálkových světel*	<ul style="list-style-type: none"> <li>• Rozsvítí se, jsou-li splněny všechny podmínky pro funkci systému automatických dálkových světel.</li> </ul>	<p> <b>Automatická dálková světla</b> * Str. 230</p>	—

Kontrolka	Název	Svítí/bliká	Vysvětlivky	Zpráva
	Kontrolky směrových světel a výstražných světel	<ul style="list-style-type: none"> <li>• Bliká, pokud použijete páčku směrových světel.</li> <li>• Bliká současně se všemi směrovými světly, když stisknete tlačítko výstražných světel.</li> </ul>	<ul style="list-style-type: none"> <li>• <b>Neblinkají nebo blikají rychle</b>  <b>Výměna žárovek</b> Str. 702</li> </ul>	—
		<p><b>Kromě modelů s motorem 2,0 l</b></p> <ul style="list-style-type: none"> <li>• Bliká současně se všemi směrovými světly, když sešlápnete brzdový pedál při jízdě vysokou rychlostí.</li> </ul>	<ul style="list-style-type: none"> <li>•  <b>Signalizace nouzového zastavení</b> Str. 640</li> </ul>	
	Kontrolka dálkových světel	<ul style="list-style-type: none"> <li>• Rozsvítí se při rozsvícení dálkových světel.</li> </ul>	—	—
	Kontrolka zapnutých světel	<ul style="list-style-type: none"> <li>• Rozsvítí se, když jsou zapnutá obrysová světla, koncová světla a ostatní vnější světla.</li> </ul>	<ul style="list-style-type: none"> <li>•  <b>Spínače světel</b> Str. 224</li> </ul>	—
	Kontrolka předního mlhového světla*	<ul style="list-style-type: none"> <li>• Rozsvítí se při rozsvícení předních mlhových světel.</li> </ul>	—	—
	Kontrolka zadního mlhového světla*	<ul style="list-style-type: none"> <li>• Rozsvítí se při rozsvícení zadního mlhového světla.</li> </ul>	<ul style="list-style-type: none"> <li>•  <b>Přední a zadní mlhová světla*</b> Str. 227</li> </ul>	—







\* Není k dispozici u všech modelů



Kontrolka	Název	Svítil/bliká	Vysvětlivky	Zpráva*2
 <p>Kontrolka</p>	<p>Kontrolka systému imobilizéru</p>	<ul style="list-style-type: none"> <li>Bliká, pokud systém imobilizéru nemůže rozpoznat informace klíče.</li> </ul>	<ul style="list-style-type: none"> <li><b>Bliká</b> – Nemůžete nastartovat motor. Přepněte spínač zapalování do polohy ZAMKNUTO [0]<sup>*1</sup>, vytáhněte klíč*2 a potom klíč zasuněte a zapněte znovu do polohy ZAPNUTO [II]<sup>*1</sup>.</li> <li><b>Opakovaně bliká</b> – Systém má zřejmě poruchu. Vozidlo nechte zkontrolovat u dealera.</li> <li>Nepokoušejte se tento systém upravovat nebo do něj přidávat další zařízení. Mohlo by dojít k problémům elektrické instalace.</li> </ul>	<div style="border: 1px solid black; padding: 2px; margin-bottom: 5px;">Modely bez systému bezklíčového vstupu</div>    <div style="border: 1px solid black; padding: 2px; margin-top: 10px;">Modely se systémem bezklíčového vstupu</div>   

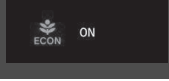

\*1: Modely vybavené systémem bezklíčového vstupu mají namísto spínače zapalování tlačítko **ENGINE START/STOP**.

\*2: Pouze modely s pravostranným řízením: Před zapnutím zapalování sešlápněte a držte brzdový anebo spojkový pedál.



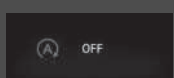

Kontrolka	Název	Svítlí/bliká	Vysvětlivky	Zpráva
 Kontrolka	Kontrolka alarmu bezpečnostního systému	<ul style="list-style-type: none"> <li>Bliká po zapnutí alarmu bezpečnostního systému.</li> </ul>	<p>➤ <b>Alarm bezpečnostního systému</b> Str. 208</p>	—
	Kontrolka režimu ECON*	<ul style="list-style-type: none"> <li>Rozsvítí se po zapnutí režimu ECON.</li> </ul>	<p>➤ <b>Režim ECON*</b> Str. 513</p>	
  	Kontrolka režimu jízdy*	<ul style="list-style-type: none"> <li>Rozsvítí se při každém zvolení režimu jízdy pomocí přepínače režimu jízdy.</li> </ul>	<p>➤ <b>Přepínač režimu jízdy</b> Str. 526</p>	

\* 1: Modely vybavené systémem bezklíčového vstupu mají namísto spínače zapalování tlačítko **ENGINE START/STOP**.



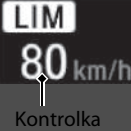

\* Není k dispozici u všech modelů

Kontrolka	Název	Svítilí/bliká	Vysvětlivky	Zpráva
	Kontrolka systému auto start/stop (zelená)*	<ul style="list-style-type: none"> <li>Rozsvítí se, když je spuštěna funkce auto start/stop. Motor se automaticky vypne.</li> </ul>	<ul style="list-style-type: none"> <li>➤ <b>Auto start/stop</b> Str. 514, 520</li> </ul>	
		<p><b>Modely s mechanickou převodovkou</b></p> <ul style="list-style-type: none"> <li>Bliká, když okolní podmínky mohou způsobit zamlžení oken.</li> <li>Bliká, když se okolní podmínky mohou změnit oproti vybranému nastavení automatické klimatizace.</li> <li>Bliká, když je stisknuté tlačítko .</li> </ul>	<ul style="list-style-type: none"> <li>Sešlápněte pedál spojky. Motor automaticky znovu nastartuje.</li> <li>➤ <b>Auto start/stop</b> Str. 520</li> </ul>	
	Kontrolka systému auto start/stop (žlutá)*	<ul style="list-style-type: none"> <li>Po zapnutí spínače zapalování do polohy ZAPNUTO *1 se na několik sekund rozsvítí, poté zhasne.</li> </ul>	—	
		<ul style="list-style-type: none"> <li>Rozsvítí se, pokud byl systém auto start/stop vypnut tlačítkem <b>OFF</b> systému auto start/stop.</li> </ul>	<ul style="list-style-type: none"> <li>➤ <b>Zapnutí/vypnutí systému auto start/stop</b> Str. 515</li> </ul>	
		<ul style="list-style-type: none"> <li>Bliká, pokud došlo k potížím se systémem auto start/stop.</li> </ul>	<ul style="list-style-type: none"> <li><b>Bliká</b> – Vozidlo nechte zkontrolovat u dealera.</li> </ul>	

\*1: Modely vybavené systémem bezklíčového vstupu mají namísto spínače zapalování tlačítko **ENGINE START/STOP**.

Kontrolka	Název	Svítlí/bliká	Vysvětlivky	Zpráva
	Kontrolka tempomatu *	<ul style="list-style-type: none"> <li>Rozsvítí se po stisknutí tlačítka <b>MAIN</b>. Když se rozsvítí jiná kontrolka, stiskněte následně tlačítko <b>LIM</b>.</li> </ul>	<ul style="list-style-type: none"> <li>➤ <b>Tempomat</b> * Str. 529</li> </ul>	—
	Kontrolka nastavitelného omezovače rychlosti *	<ul style="list-style-type: none"> <li>Rozsvítí se po stisknutí tlačítka <b>MAIN</b>. Když se rozsvítí jiná kontrolka, stiskněte následně tlačítko <b>LIM</b>.</li> </ul>	<ul style="list-style-type: none"> <li>➤ <b>Nastavitelný omezovač rychlosti</b> Str. 533</li> </ul>	—
	Kontrolka tempomatu a nastavitelného omezovače rychlosti *	<ul style="list-style-type: none"> <li>Rozsvítí se po nastavení rychlosti tempomatu.</li> <li>Rozsvítí se po nastavení rychlosti nastavitelného omezovače rychlosti.</li> </ul>	<ul style="list-style-type: none"> <li>➤ <b>Tempomat</b> * Str. 529</li> <li>➤ <b>Nastavitelný omezovač rychlosti</b> Str. 534</li> </ul>	—
	Kontrolka inteligentního omezovače rychlosti *	<ul style="list-style-type: none"> <li>Rozsvítí se po stisknutí tlačítka <b>MAIN</b>. Když se rozsvítí jiná kontrolka, stiskněte následně tlačítko <b>LIM</b>.</li> </ul>	<ul style="list-style-type: none"> <li>➤ <b>Inteligentní omezovač rychlosti</b> Str. 537</li> </ul>	—
	Kontrolka nastavené rychlosti adaptivního tempomatu (ACC) a inteligentního omezovače rychlosti *	<ul style="list-style-type: none"> <li>Rozsvítí se, když je inteligentní omezovač rychlosti nastaven na rychlostní limit, který je detekován systémem rozpoznávání dopravních značek.</li> <li>Rozsvítí se po nastavení rychlosti inteligentního omezovače rychlosti.</li> </ul>	<ul style="list-style-type: none"> <li>➤ <b>Adaptivní tempomat (ACC)</b> Str. 593</li> <li>➤ <b>Adaptivní tempomat (ACC) s asistentem pro jízdu v kolonách (LSF)</b> Str. 576</li> <li>➤ <b>Inteligentní omezovač rychlosti</b> Str. 537</li> </ul>	—



\* Není k dispozici u všech modelů



Kontrolka	Název	Svítlí/bliká	Vysvětlivky	Zpráva
	Kontrolka systému pro zmírnění rizika vyjetí z komunikace (RDM)*	<ul style="list-style-type: none"> <li>Po zapnutí spínače zapalování do polohy ZAPNUTO *1 se na několik sekund rozsvítí, poté zhasne.</li> <li>Rozsvítí se, pokud došlo k potížím se systémem pro zmírnění rizika vyjetí z komunikace.</li> <li>Rozsvítí se, když je systém pro zmírnění rizika vyjetí z komunikace dočasně deaktivován po odpojení a opětovném připojení akumulátoru.</li> </ul>	<ul style="list-style-type: none"> <li><b>Stále svítí</b> – Vozidlo nechte zkontrolovat u dealera.</li> <li>Jeďte krátce rychlostí vyšší než 20 km/h. Kontrolka by měla zhasnout. Pokud kontrolka nezhasne, nechte vozidlo prohlédnout u dealera.</li> </ul>	 

\*1: Modely vybavené systémem bezklíčového vstupu mají namísto spínače zapalování tlačítko **ENGINE START/STOP**.

Kontrolka	Název	Svítí/bliká	Vysvětlivky	Zpráva
	Kontrolka systému pro zmírnění rizika vyjetí z komunikace (RDM)*	<ul style="list-style-type: none"> <li>Rozsvítí se v případě, že se systém pro zmírnění rizika vyjetí z komunikace sám vypne.</li> </ul>	<ul style="list-style-type: none"> <li>Kontrolka se může dočasně rozsvítit při průjezdu uzavřeným prostorem, např. tunelem.</li> <li>Oblast okolo radarového snímače je pokryta nečistotami, blátem atd. Vozidlo zastavte na bezpečném místě a nečistoty otřete měkkým hadříkem. Po očištění radarového snímače může určitou dobu trvat, než kontrolka zhasne.</li> <li>Pokud kontrolka nezhasne ani po očištění krytu snímače, nechte vozidlo prohlédnout u dealera. ➤ <b>Radarový snímač</b> Str. 631</li> </ul>	
			<ul style="list-style-type: none"> <li><b>Zůstane svítit</b> – Teplota uvnitř kamery je příliš vysoká. Kameru ochlaďte pomocí automatické klimatizace*. Systém se aktivuje, pokud se teplota uvnitř kamery sníží. ➤ <b>Přední snímací kamera</b> Str. 629</li> </ul>	



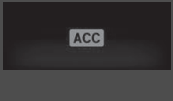
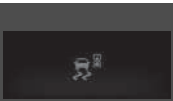



\* Není k dispozici u všech modelů

Kontrolka	Název	Svítlí/bliká	Vysvětlivky	Zpráva
	<p>Kontrolka systému pro zmírnění rizika vyjetí z komunikace (RDM)*</p>	<ul style="list-style-type: none"> <li>Rozsvítí se v případě, že se systém pro zmírnění rizika vyjetí z komunikace sám vypne.</li> <li>Kontrolka se může dočasně rozsvítit při překročení maximální přípustné hmotnosti.</li> </ul>	<ul style="list-style-type: none"> <li><b>Zůstane svítit</b> – Oblast okolo kamery je pokryta nečistotami, blátem atd. Vozidlo zastavte na bezpečném místě a nečistoty otřete měkkým hadříkem. <ul style="list-style-type: none"> <li>📄 <b>Přední snímací kamera</b> Str. 629</li> </ul> </li> <li>Pokud se po vyčištění oblasti okolo kamery znovu rozsvítí kontrolka a objeví se příslušné hlášení, nechte vozidlo zkontrolovat u dealera.</li> <li>Dbejte, aby bylo celkové zatížení v mezích maximální přípustné hmotnosti. <ul style="list-style-type: none"> <li>📄 <b>Nejvyšší zatížení</b> Str. 487</li> </ul> </li> <li><b>Stále svítí</b> – Vozidlo nechte zkontrolovat u dealera.</li> </ul>	  





Kontrolka	Název	Svítlí/bliká	Vysvětlivky	Zpráva
ACC	Kontrolka adaptivního tempomatu (ACC) s asistentem pro jízdu v kolonách (LSF)* (žlutá)*	<ul style="list-style-type: none"> <li>Po zapnutí spínače zapalování do polohy ZAPNUTO *<sup>1</sup> se na několik sekund rozsvítí, poté zhasne.</li> <li>Rozsvítí se, pokud došlo k problému se systémem ACC s LSF*.</li> </ul>	<ul style="list-style-type: none"> <li><b>Rozsvítí se za jízdy</b> – Vozidlo nechte zkontrolovat u dealera.</li> </ul>	
		<ul style="list-style-type: none"> <li>Rozsvítí se, když je systém ACC s LSF* dočasně deaktivován po odpojení a opětovném připojení akumulátoru.</li> </ul>	<ul style="list-style-type: none"> <li>Jeďte krátce rychlostí vyšší než 20 km/h. Kontrolka by měla zhasnout. Pokud kontrolka nezhasne, nechte vozidlo prohlédnout u dealera.</li> </ul>	
		<ul style="list-style-type: none"> <li>Kontrolka se může dočasně rozsvítit při překročení maximální přípustné hmotnosti.</li> <li>Systém ACC s LSF* byl automaticky deaktivován.</li> </ul>	<ul style="list-style-type: none"> <li>Dbejte, aby bylo celkové zatížení v mezích maximální přípustné hmotnosti.                             <ul style="list-style-type: none"> <li>➤ <b>Nejvyšší zatížení</b> Str. 487</li> </ul> </li> <li><b>Stále svítí</b> – Vozidlo nechte zkontrolovat u dealera.</li> </ul>	
ACC	Kontrolka adaptivního tempomatu (ACC) s asistentem pro jízdu v kolonách (LSF)* (zelená)*	<ul style="list-style-type: none"> <li>Rozsvítí se po stisknutí tlačítka <b>MAIN</b>.</li> </ul>	<ul style="list-style-type: none"> <li>➤ <b>Adaptivní tempomat (ACC) s asistentem pro jízdu v kolonách (LSF)</b> Str. 576</li> <li>➤ <b>Adaptivní tempomat (ACC)</b> Str. 593</li> </ul>	

\*1: Modely vybavené systémem bezklíčového vstupu mají namísto spínače zapalování tlačítko **ENGINE START/STOP**.





Kontrolka	Název	Svítil/bliká	Vysvětlivky	Zpráva
	Kontrolka systému pro udržování v jízdním pruhu ( <b>LKAS</b> ) (žlutá)*	<ul style="list-style-type: none"> <li>Po zapnutí spínače zapalování do polohy ZAPNUTO *<sup>1</sup> se na několik sekund rozsvítí, poté zhasne.</li> <li>Rozsvítí se, pokud došlo k problému se systémem LKAS.</li> </ul>	<ul style="list-style-type: none"> <li><b>Stále svítí</b> – Vozidlo nechte zkontrolovat u dealera.</li> </ul>	
	Kontrolka systému pro udržování v jízdním pruhu ( <b>LKAS</b> ) (zelená)*	<ul style="list-style-type: none"> <li>Rozsvítí se po stisknutí tlačítka <b>MAIN</b>.</li> </ul>	<p> <b>Systém pro udržování v jízdním pruhu (LKAS)</b> Str. 609</p>	





\*1: Modely vybavené systémem bezklíčového vstupu mají namísto spínače zapalování tlačítko **ENGINE START/STOP**.

Kontrolka	Název	Svítlí/bliká	Vysvětlivky	Zpráva
	Kontrolka systému pro zmírnění následků nehody (CMBS)*	<ul style="list-style-type: none"> <li>Po zapnutí spínače zapalování do polohy ZAPNUTO *1 se na několik sekund rozsvítí, poté zhasne.</li> <li>Rozsvítí se, jestliže deaktivujete systém CMBS. V informačním rozhraní řidiče se na pět sekund zobrazí hlášení.</li> <li>Rozsvítí se, pokud došlo k problému se systémem CMBS.</li> </ul>	<ul style="list-style-type: none"> <li><b>Stále svítí bez vypnutého CMBS</b> – Vozidlo nechte zkontrolovat u dealera.   <b>Systém pro zmírnění následků nehody (CMBS)</b> Str. 565</li> </ul>	
		<ul style="list-style-type: none"> <li>Rozsvítí se, když je systém CMBS dočasně deaktivován po odpojení a opětovném připojení akumulátoru.</li> </ul>	<ul style="list-style-type: none"> <li>Jedte krátce rychlostí vyšší než 20 km/h. Kontrolka by měla zhasnout. Pokud kontrolka nezhasne, nechte vozidlo prohlédnout u dealera.</li> </ul>	



\*1: Modely vybavené systémem bezklíčového vstupu mají namísto spínače zapalování tlačítko **ENGINE START/STOP**.

\* Není k dispozici u všech modelů

Kontrolka	Název	Svítlí/bliká	Vysvětlivky	Zpráva
	<p>Kontrolka systému pro zmírnění následků nehody (CMBS)*</p>	<ul style="list-style-type: none"> <li>Rozsvítí se v případě, že se systém CMBS sám vypne.</li> </ul>	<ul style="list-style-type: none"> <li><b>Zůstane svítit</b> – Oblast okolo kamery je pokryta nečistotami, blátem atd. Vozidlo zastavte na bezpečném místě a nečistoty otřete měkkým hadříkem. <ul style="list-style-type: none"> <li>➤ <b>Přední snímací kamera</b> Str. 629</li> </ul> </li> <li>Pokud hlášení nezmizí ani po očištění kamery, nechte vozidlo prohlédnout u dealera.</li> <li><b>Zůstane svítit</b> – Teplota uvnitř kamery je příliš vysoká. Kameru ochladte pomocí automatické klimatizace*. Systém se aktivuje, pokud se teplota uvnitř kamery sníží. <ul style="list-style-type: none"> <li>➤ <b>Přední snímací kamera</b> Str. 629</li> </ul> </li> </ul>	









Kontrolka	Název	Svítí/bliká	Vysvětlivky	Zpráva
	Kontrolka systému pro zmírnění následků nehody (CMBS)*	<ul style="list-style-type: none"> <li>Rozsvítí se v případě, že se systém CMBS sám vypne.</li> </ul>	<ul style="list-style-type: none"> <li>Kontrolka se může dočasně rozsvítit při průjezdu uzavřeným prostorem, např. tunelem.</li> <li>Oblast okolo radarového snímače je pokryta nečistotami, blátem atd. Vozidlo zastavte na bezpečném místě a nečistoty otřete měkkým hadříkem. Po očištění radarového snímače může určitou dobu trvat, než kontrolka zhasne.</li> <li>Pokud kontrolka nezhasne ani po očištění krytu snímače, nechte vozidlo prohlédnout u dealera.   <b>Radarový snímač</b> Str. 631</li> </ul>	
		<ul style="list-style-type: none"> <li>Kontrolka se může dočasně rozsvítit při překročení maximální přípustné hmotnosti.</li> </ul>	<ul style="list-style-type: none"> <li>Dbejte, aby bylo celkové zatížení v mezích maximální přípustné hmotnosti.   <b>Nejvyšší zatížení</b> Str. 487</li> <li><b>Stále svítí</b> – Vozidlo nechte zkontrolovat u dealera.</li> </ul>	

\* Není k dispozici u všech modelů

Kontrolka	Název	Svítlí/bliká	Vysvětlivky	Zpráva
	Kontrolka systému detekce objektů v mrtvém úhlu (BSI)*	<ul style="list-style-type: none"> <li>Po nastavení režimu napájení na hodnotu ZAPNUTO se na několik sekund rozsvítí a poté zhasne.</li> <li>Zůstane svítit, když je vypnut systém detekce objektů v mrtvém úhlu.</li> </ul>	<ul style="list-style-type: none"> <li> <b>Systém detekce objektů v mrtvém úhlu (BSI)</b>* Str. 556</li> </ul>	
		<ul style="list-style-type: none"> <li>Rozsvítí se, pokud se v okolí snímače nahromadí bláto, sníh nebo led.</li> </ul>	<ul style="list-style-type: none"> <li><b>Rozsvítí se za jízdy</b> – Odstraňte překážku v okolí snímače.</li> <li> <b>Systém detekce objektů v mrtvém úhlu (BSI)</b>* Str. 556</li> </ul>	
		<ul style="list-style-type: none"> <li>Rozsvítí se, pokud došlo k potížím se systémem.</li> </ul>	<ul style="list-style-type: none"> <li><b>Rozsvítí se za jízdy</b> – Vozidlo nechte zkontrolovat u dealera.</li> </ul>	



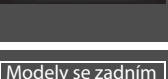

## Výstražná a informační hlášení informačního rozhraní řidiče



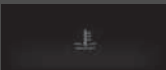

Následující hlášení se zobrazují pouze v informačním rozhraní řidiče. Svítí-li kontrolka systémového hlášení, pomocí tlačítka  (displej/informace) zobrazíte hlášení znovu.

Zpráva	Stav	Vysvětlivky
	<ul style="list-style-type: none"> <li>Zobrazí se, pokud po zapnutí spínače zapalování do polohy ZAPNUTO *1 vnější teplota klesne pod 3 °C.</li> </ul>	<ul style="list-style-type: none"> <li>Povrch silnice může být zledovatělý a kluzký.</li> </ul>
	<ul style="list-style-type: none"> <li>Zobrazí se, pokud vozidlo dosáhne nastavené rychlosti. U alarmu lze nastavit dvě různé rychlosti.</li> </ul>	<p> <b>Speed Alarm (rychlostní alarm)</b> Str. 166</p>
	<ul style="list-style-type: none"> <li>Zobrazí se, pokud došlo k problému systému startování.</li> </ul>	<ul style="list-style-type: none"> <li>Jako dočasné opatření na 15 sekund zapněte spínač zapalování do polohy START *1 při sešlápnutém brzdovém a spojkovém pedálu (pouze mechanická převodovka) a ručně nastartujte motor. Vozidlo nechte zkontrolovat u dealera.</li> </ul>
<p>Modely se zadním mlhovým světlem</p> 	<ul style="list-style-type: none"> <li>Rozsvítí se za chodu motoru, jestliže dojde k problému se snímačem hladiny motorového oleje.</li> </ul>	<ul style="list-style-type: none"> <li>Vozidlo nechte zkontrolovat u dealera.</li> </ul>
<p>Modely se zadním mlhovým světlem</p> 	<ul style="list-style-type: none"> <li>Zobrazí se, je-li hladina motorového oleje za chodu motoru nízká.</li> </ul>	<ul style="list-style-type: none"> <li><b>Zobrazí se za jízdy</b> – Okamžitě zastavte na bezpečném místě. <ul style="list-style-type: none"> <li> <b>Pokud se zobrazí symbol nízké hladiny oleje</b> Str. 789</li> </ul> </li> </ul>

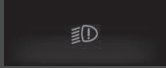
\*1: Modely vybavené systémem bezklíčového vstupu mají namísto spínače zapalování tlačítko **ENGINE START/STOP**.

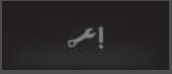

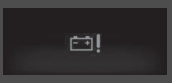

\* Není k dispozici u všech modelů

Zpráva	Stav	Vysvětlivky
	<ul style="list-style-type: none"> <li>Objeví se, pokud se abnormálně zvýší teplota chladicí kapaliny motoru.</li> </ul>	<p>➤ <b>Přehřátí motoru</b> Str. 779</p>
<p>Kromě modelů s motorem 2,0 l</p>  <p>Modely s motorem 2,0 l</p> 	<ul style="list-style-type: none"> <li>Zobrazuje se v případě, že bezpečnostní pásy zadního sedadla jsou zapnuty nebo rozepnuty, nebo když jsou otevřeny nebo zavřeny zadní dveře.</li> </ul>	<p>➤ <b>Připomenutí nezapnutého bezpečnostního pásu</b> Str. 49</p>
	<ul style="list-style-type: none"> <li>Zobrazí se, pokud dveře nebo výklopné dveře nejsou dovržené.</li> <li>Zobrazí se, pokud jsou dveře nebo výklopné dveře za jízdy otevřené. Zazní zvukový signál.</li> </ul>	<ul style="list-style-type: none"> <li>Zhasne, jsou-li všechny dveře a výklopné dveře zavřené.</li> </ul>
	<ul style="list-style-type: none"> <li>Zobrazí se, pokud došlo k potížím se systémem automatického osvětlení.</li> <li>Zobrazí se, pokud došlo k potížím se světlomety.</li> </ul>	<ul style="list-style-type: none"> <li><b>Zobrazí se za jízdy</b> – Světla zapněte ručně nebo vozidlo nechte zkontrolovat u dealera.</li> <li><b>Zobrazí se za jízdy</b> – Světlomety nemusí být zapnuté. Jakmile vám podmínky umožní bezpečnou jízdu, nechte vozidlo co nejdříve zkontrolovat u dealera.</li> </ul>

Zpráva	Stav	Vysvětlivky
<p>Modely s motorem 1,0 l</p> 	<ul style="list-style-type: none"> <li>Zobrazí se, pokud došlo k potížím se systémem připomenutí servisní prohlídky * / systémem monitorování oleje*.</li> </ul>	<ul style="list-style-type: none"> <li>Vozidlo nechte zkontrolovat u dealera.</li> </ul>
	<ul style="list-style-type: none"> <li>Zobrazí se, pokud došlo k potížím se systémem parkovacího asistenta.</li> </ul>	<ul style="list-style-type: none"> <li>Zkontrolujte, zda prostor okolo snímače (snímačů) není pokryt bahnem, ledem, sněhem atd. Pokud kontrolka(y) zůstane(ou) svítit i po vyčištění prostoru, nechejte systém prohlédnout u dealera.</li> </ul>
	<ul style="list-style-type: none"> <li>Zobrazí se, pokud došlo k potížím se systémem dobíjení akumulátoru.</li> </ul>	<ul style="list-style-type: none"> <li>Vozidlo nechte zkontrolovat u dealera.</li> </ul>
<p>Modely bez barevného audiosystému</p>  <p>Modely s barevným audiosystémem</p> 	<p><b>Modely s převodovkou s plynule měnitelným převodem</b></p> <ul style="list-style-type: none"> <li>Zobrazí se při přizpůsobování nastavení v případě, že je řadicí páka vysunuta z polohy <b>P</b>.</li> </ul> <p><b>Modely s mechanickou převodovkou</b></p> <ul style="list-style-type: none"> <li>Zobrazí se, když upravujete nastavení a máte uvolněnou parkovací brzdou.</li> </ul>	<p>➔ <b>Vlastní nastavení funkcí*</b> Str. 171</p>

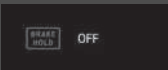



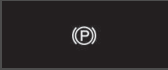

\* Není k dispozici u všech modelů







Zpráva	Stav	Vysvětlivky
	<ul style="list-style-type: none"> <li>• Zobrazí se, je-li vypnutý systém automatického podržení brzd.</li> </ul>	<ul style="list-style-type: none"> <li>➤ <b>Automatické podržení brzd</b> Str. 635</li> </ul>
	<ul style="list-style-type: none"> <li>• Zobrazí se po stisknutí tlačítka automatického podržení brzd v případě, že řidič nemá zapnutý bezpečnostní pás.</li> </ul>	<ul style="list-style-type: none"> <li>• Zapněte si bezpečnostní pás řidiče.</li> <li>➤ <b>Automatické podržení brzd</b> Str. 635</li> </ul>
<p data-bbox="108 431 308 504">Modely s převodovkou s plynule měnitelným převodem</p>  <p data-bbox="108 602 308 649">Modely s mechanickou převodovkou</p> 	<ul style="list-style-type: none"> <li>• Zobrazí se, pokud je stisknuto tlačítko automatického podržení brzd bez sešlápnutí brzdového pedálu a automatické podržení brzd je v provozu.</li> </ul>	<ul style="list-style-type: none"> <li>• Stiskněte tlačítko automatického podržení brzd při sešlápnutém brzdovém pedálu.</li> <li>➤ <b>Automatické podržení brzd</b> Str. 635</li> </ul>
	<ul style="list-style-type: none"> <li>• Zobrazí se, když dojde k automatické aktivaci parkovací brzdy, která je v provozu.</li> </ul>	<ul style="list-style-type: none"> <li>➤ <b>Automatické podržení brzd</b> Str. 635</li> <li>➤ <b>Parkovací brzda</b> Str. 632</li> </ul>

Zpráva	Stav	Vysvětlivky
<p>Modely s převodovkou s plynule měnitelným převodem</p>  <p>(Žlutá)</p> <p>Modely s mechanickou převodovkou</p> 	<ul style="list-style-type: none"> <li>Zobrazí se, když dojde k automatickému vypnutí podržení brzd, které bylo v provozu.</li> </ul>	<ul style="list-style-type: none"> <li>Okamžitě sešlápněte brzdový pedál.</li> </ul>
<p>Modely s převodovkou s plynule měnitelným převodem</p>  <p>Modely s mechanickou převodovkou</p> 	<ul style="list-style-type: none"> <li>Zobrazí se, pokud je stisknut spínač elektrické parkovací brzdě bez sešlápnutí brzdového pedálu a elektrická parkovací brzda je v provozu.</li> </ul>	<ul style="list-style-type: none"> <li>Stiskněte spínač elektrické parkovací brzdě při sešlápnutém brzdovém pedálu.   <b>Parkovací brzda</b> Str. 632</li> </ul>

Modely se systémem připomenutí servisní prohlídky

Zpráva	Stav	Vysvětlivky
	<ul style="list-style-type: none"> <li>Zobrazí se, pokud je požadována některá ze servisních položek v době kratší než 30 dní.</li> </ul>	<ul style="list-style-type: none"> <li>Zbývající dny budou odpočítávány po jednom dni.   <b>Systém připomenutí servisní prohlídky</b>* Str. 665</li> </ul>
	<ul style="list-style-type: none"> <li>Zobrazí se, pokud je požadována některá ze servisních položek v době kratší než 10 dní.</li> </ul>	<ul style="list-style-type: none"> <li>Uvedený servis nechte provést co nejdříve.   <b>Systém připomenutí servisní prohlídky</b>* Str. 665</li> </ul>
	<ul style="list-style-type: none"> <li>Zobrazí se, pokud uvedená servisní údržba stále nebyla provedena poté, co zbývající čas dosáhne hodnoty 0.</li> </ul>	<ul style="list-style-type: none"> <li>U vašeho vozidla již vypršel požadovaný termín servisu. Servis nechte provést okamžitě a nezapomeňte vynulovat připomenutí servisu.   <b>Systém připomenutí servisní prohlídky</b>* Str. 665</li> </ul>

Modely se systémem monitorování oleje



Zpráva	Stav	Vysvětlivky
	<ul style="list-style-type: none"> <li>Zobrazí se, pokud je zbývající vzdálenost pro provedení příští servisní údržby menší než 3 000 km.</li> </ul>	<ul style="list-style-type: none"> <li>Zbývající vzdálenost bude odpočítávána po 10 kilometrech/mílích.   <b>Systém monitorování oleje</b> * Str. 670</li> </ul>
	<ul style="list-style-type: none"> <li>Zobrazí se, pokud je zbývající vzdálenost pro provedení příští servisní údržby menší než 1 000 km.</li> <li>Zobrazí se, pokud uvedená servisní údržba stále nebyla provedena poté, co zbývající vzdálenost dosáhne hodnoty 0.</li> </ul>	<ul style="list-style-type: none"> <li>Uvedený servis nechejte provést co nejdříve.   <b>Systém monitorování oleje</b> * Str. 670</li> <li>U vašeho vozidla již vypršel požadovaný termín servisu. Servis nechejte provést okamžitě a nezapomeňte vynulovat monitorování oleje.   <b>Systém monitorování oleje</b> * Str. 670</li> </ul>

Modely se systémem adaptivních tlumičů / s motorem 2,0 l se zadním mlhovým světlem

Zpráva	Stav	Vysvětlivky
	<ul style="list-style-type: none"> <li>Zobrazí se, pokud došlo k potížím se systémem adaptivních tlumičů.</li> </ul>	<ul style="list-style-type: none"> <li>Vozidlo nechte zkontrolovat u dealera. Účinnost tlumičů vašeho vozidla je normální bez použití systému adaptivních tlumičů.</li> </ul>

\* Není k dispozici u všech modelů

Modely s ostřikovačem světlometů

Zpráva	Stav	Vysvětlivky
	<ul style="list-style-type: none"> <li>Zobrazí se, pokud dochází kapalina do ostřikovačů.</li> </ul>	<ul style="list-style-type: none"> <li>Doplňte kapalinu do ostřikovačů.   <b>Dolévání kapaliny do ostřikovačů čelního skla</b> Str. 701</li> </ul>



Modely bez systému bezklíčového vstupu



Zpráva	Stav	Vysvětlivky
	<ul style="list-style-type: none"> <li>Rozsvítí se, pokud otevřete dveře řidiče a současně je klíč zapalování v poloze PŘÍSLUŠENSTVÍ <b>I</b>.</li> </ul>	<ul style="list-style-type: none"> <li>Spínač zapalování vypněte do polohy ZAMKNUTO <b>0</b>, poté vytáhněte klíč.</li> </ul>
	<ul style="list-style-type: none"> <li>Objeví se, pokud otevřete dveře řidiče a současně je klíč zapalování v poloze ZAMKNUTO <b>0</b>.</li> </ul>	<ul style="list-style-type: none"> <li>Klíč vytáhněte ze spínače zapalování.</li> </ul>
	<ul style="list-style-type: none"> <li>Zobrazí se, jestliže otočíte klíč zapalování do polohy PŘÍSLUŠENSTVÍ <b>I</b> z polohy ZAPNUTO <b>II</b>. (Dveře řidiče jsou zavřené.)</li> </ul>	—

Modely bez systému bezklíčového vstupu s ruční převodovkou

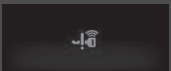
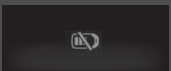
Zpráva	Stav	Vysvětlivky
	<ul style="list-style-type: none"> <li>Zobrazí se, když otočíte spínač zapalování do polohy START <b>III</b> bez sešlápnutí spojkového pedálu.</li> </ul>	<ul style="list-style-type: none"> <li>Sešlápněte spojkový pedál a otočte spínač zapalování.</li> </ul>

Modely se systémem bezklíčového vstupu

Zpráva	Stav	Vysvětlivky
	<ul style="list-style-type: none"> <li>Zobrazí se, jakmile dojde k detekci problému se systémem bezklíčového vstupu nebo systémem bezklíčového startování.</li> </ul>	<ul style="list-style-type: none"> <li><b>Zobrazeno stále</b> – Vozidlo nechte zkontrolovat u dealera.</li> </ul>
	<ul style="list-style-type: none"> <li>Zobrazí se, když zavřete dveře, režim napájení je ZAPNUTO a bezklíčové dálkové ovládání není ve vozidle.</li> </ul>	<ul style="list-style-type: none"> <li>Zmizí, když bezklíčové dálkové ovládání vrátíte zpět do vozidla a zavřete dveře.                     <ul style="list-style-type: none"> <li>► <b>Připomenutí bezklíčového dálkového ovládání</b> Str. 221</li> </ul> </li> </ul>
	<ul style="list-style-type: none"> <li>Zobrazí se, je-li vybitá baterie bezklíčového dálkového ovládání.</li> </ul>	<ul style="list-style-type: none"> <li>► <b>Výměna knoflíkové baterie</b> Str. 727</li> </ul>

Zpráva	Stav	Vysvětlivky
<p>Modely s převodovkou s plynule měnitelným převodem</p>  <p>Modely s mechanickou převodovkou</p> 	<ul style="list-style-type: none"> <li>Zobrazí se, pokud nastavíte režim napájení do polohy PŘÍSLUŠENSTVÍ nebo ZAPNUTO.</li> </ul> <p>Typ s pravostranným řízením</p> <ul style="list-style-type: none"> <li>Zobrazí se poté, co odemknete a otevřete dveře řidiče.</li> </ul>	<p>➤ <b>Startování motoru</b> Str. 496</p>
	<ul style="list-style-type: none"> <li>Zobrazí se, pokud je režim napájení v poloze PŘÍSLUŠENSTVÍ.</li> <li>Zobrazí se poté, co dojde k otevření dveří řidiče, když je režim napájení v poloze PŘÍSLUŠENSTVÍ.</li> </ul>	<p>—</p> <ul style="list-style-type: none"> <li>Změňte režim napájení na VOZIDLO VYPNUTO.</li> </ul> <p>➤ <b>Tlačítko ENGINE START/STOP*</b> Str. 219</p>

Zpráva	Stav	Vysvětlivky
	<ul style="list-style-type: none"> <li>Zobrazí se, pokud je baterie bezklíčového dálkového ovládání příliš vybitá k nastartování motoru, nebo pokud je klíč v provozním rozsahu k nastartování motoru. Zvukový signál zazní šestkrát.</li> </ul>	<ul style="list-style-type: none"> <li>Přiložte zadní část bezklíčového dálkového ovládání k tlačítku <b>ENGINE START/STOP</b>.                      ► <b>Je-li baterie bezklíčového dálkového ovládání slabá</b>                      Str. 770</li> </ul>
	<ul style="list-style-type: none"> <li>Zobrazí se, jestliže je volant zablokovaný.</li> </ul>	<ul style="list-style-type: none"> <li>Po stisknutí tlačítka <b>ENGINE START/STOP</b> otočte volantem doleva a doprava.</li> </ul>
<p>Modely s převodovkou s plynule měnitelným převodem</p> 	<ul style="list-style-type: none"> <li>Zobrazí se, když stisknutím tlačítka <b>ENGINE START/STOP</b> vypnete motor, aniž byste posunuli řadicí páku do polohy <b>P</b>.</li> </ul>	<ul style="list-style-type: none"> <li>Přesuňte řadicí páku do polohy <b>P</b> a stiskněte dvakrát tlačítko <b>ENGINE START/STOP</b>.</li> </ul>
<p>Kromě modelů s motorem 2,0 l</p> 	<ul style="list-style-type: none"> <li>Zobrazí se po stisknutí tlačítka <b>ENGINE START/STOP</b>, když je vozidlo v pohybu.</li> </ul>	<ul style="list-style-type: none"> <li>► <b>Nouzové vypnutí motoru</b> Str. 771</li> </ul>



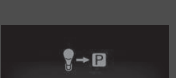

Modely se systémem auto start/stop s převodovkou s plynule měnitelným převodem

Zpráva	Stav	Vysvětlivky
 	<ul style="list-style-type: none"> <li>Zobrazí se, když se motor znovu automaticky nenastartuje z následujících důvodů:                     <ul style="list-style-type: none"> <li>- Kapota je otevřená.</li> <li>- Došlo k problému v systému, který deaktivuje funkci auto start/stop.</li> </ul> </li> </ul>	<ul style="list-style-type: none"> <li>Proveďte obvyklý postup pro nastartování motoru.                     <ul style="list-style-type: none"> <li>► <b>Startování motoru</b> Str. 493, 496</li> </ul> </li> </ul>
	<ul style="list-style-type: none"> <li>Zobrazí se, když se motor zastaví, aniž by byla řadicí páka v poloze <b>P</b>, a znovu se automaticky nenastartuje.</li> <li>Zobrazí se, pokud otevřete kapotu při aktivaci funkce auto start/stop.</li> </ul>	<ul style="list-style-type: none"> <li>Chcete-li přepnout spínač zapalování do polohy ZAMKNUTO <b>0</b>*1, přesuňte řadicí páku do polohy <b>P</b>.</li> <li>Chcete-li nastartovat motor, proveďte obvyklý postup.                     <ul style="list-style-type: none"> <li>► <b>Startování motoru</b> Str. 493, 496</li> </ul> </li> </ul>
 (Bílá)	<ul style="list-style-type: none"> <li>Zobrazí se v případě, že se neaktivuje funkce auto start/stop z důvodu nedostatečného tlaku na brzdový pedál.</li> </ul>	<ul style="list-style-type: none"> <li>Sešlápněte silně brzdový pedál.                     <ul style="list-style-type: none"> <li>► <b>Auto start/stop</b> Str. 514</li> </ul> </li> </ul>

\*1: Modely vybavené systémem bezklíčového vstupu mají namísto spínače zapalování tlačítko **ENGINE START/STOP**.

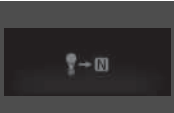
Modely se systémem auto start/stop s mechanickou převodovkou

Zpráva	Stav	Vysvětlivky
	<ul style="list-style-type: none"> <li>Zobrazí se, když se motor znovu automaticky nenastartuje z následujících důvodů:                     <ul style="list-style-type: none"> <li>- Kapota je otevřená.</li> <li>- Došlo k problému v systému, který deaktivuje funkci auto start/stop.</li> </ul> </li> </ul>	<ul style="list-style-type: none"> <li>Proveďte obvyklý postup pro nastartování motoru.                     <ul style="list-style-type: none"> <li>► <b>Startování motoru</b> Str. 493, 496</li> </ul> </li> </ul>
	<ul style="list-style-type: none"> <li>Zobrazí se, pokud přesunete řadicí páku z polohy <b>N</b> do jakékoli jiné polohy bez sešlápnutí spojkového pedálu, zatímco je aktivní funkce auto start/stop.</li> </ul>	<ul style="list-style-type: none"> <li>Motor nespustí, ani když klesne úroveň nabití akumulátoru. Zařadte <b>N</b>, aby neklesla úroveň nabití akumulátoru.                     <ul style="list-style-type: none"> <li>► <b>Auto start/stop</b> Str. 520</li> </ul> </li> </ul>
	<ul style="list-style-type: none"> <li>Zobrazí se bíle, pokud spínač zapalování zapnete do polohy START <b>III</b>*1 dříve, než naplno sešlápnete spojkový pedál.</li> <li>Zobrazí se žlutě, pokud jsou během použití funkce auto start/stop udržovány následující podmínky:                     <ul style="list-style-type: none"> <li>- Nemáte zapnutý bezpečnostní pás.</li> <li>- Řadicí páka je ve kterékoli poloze kromě <b>N</b>.</li> </ul> </li> </ul>	<ul style="list-style-type: none"> <li>Sešlápněte pedál spojky.</li> <li>Sešlápněte pedál spojky. Ihned si zapněte bezpečnostní pás a při příští aktivaci funkce auto start/stop řadicí páku ponechejte v poloze <b>N</b>.</li> </ul>





\*1: Modely vybavené systémem bezklíčového vstupu mají namísto spínače zapalování tlačítko **ENGINE START/STOP**.

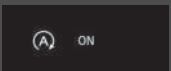
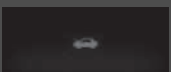



Modely se systémem auto start/stop



Zpráva	Stav	Vysvětlivky
	<ul style="list-style-type: none"> <li>• Zobrazí se, pokud se funkce auto start/stop z nějakého důvodu nespustí.</li> <li>• Zobrazí se, když se motor automaticky znovu nastartuje.</li> <li>• Zobrazí se, je-li teplota akumulátoru přibližně 5 °C nebo nižší.</li> </ul>	<p>➤ <b>Funkce auto start/stop se aktivuje, když:</b> Str. 516, 522</p>
	<ul style="list-style-type: none"> <li>• Zobrazí se, pokud se funkce auto start/stop nespustí kvůli příliš vysoké nebo nízké teplotě chladicí kapaliny motoru.</li> </ul>	<p>➤ <b>Funkce auto start/stop se neaktivuje v těchto případech:</b> Str. 516, 522</p>
	<ul style="list-style-type: none"> <li>• Zobrazí se, když se funkce auto start/stop nespustí, protože je používán systém automatického topení* / automatické klimatizace* a rozdíl mezi nastavenou teplotou a skutečnou teplotou interiéru je výrazný.</li> </ul> <p><b>Modely s převodovkou s plynule měnitelným převodem</b></p> <ul style="list-style-type: none"> <li>• Zobrazí se, pokud je systém v následujících podmínkách během aktivace systému auto start/stop:             <ul style="list-style-type: none"> <li>- Je používán systém topení* / automatická klimatizace* a nastane výrazný rozdíl mezi nastavenou a skutečnou teplotou interiéru.</li> <li>- V interiéru je vysoká vlhkost.</li> </ul> </li> </ul>	<p>➤ <b>Funkce auto start/stop se aktivuje, když:</b> Str. 516, 522</p> <ul style="list-style-type: none"> <li>• Motor se automaticky znovu nastartuje za několik sekund.</li> </ul>





Zpráva	Stav	Vysvětlivky
	<ul style="list-style-type: none"> <li>• Zobrazí se, pokud se funkce auto start/stop neaktivuje kvůli příliš nízké úrovni nabití akumulátoru.</li> <li>• Zobrazí se, pokud je nízká úroveň nabití akumulátoru.</li> </ul>	<p>➤ <b>Auto start/stop</b> Str. 514, 520</p>
	<ul style="list-style-type: none"> <li>• Zobrazí se, pokud je systém v následujících podmínkách během aktivace systému auto start/stop:                             <ul style="list-style-type: none"> <li>- Nízká úroveň nabití akumulátoru.</li> </ul> </li> </ul>	<ul style="list-style-type: none"> <li>• Motor se automaticky znovu nastartuje za několik sekund.</li> </ul> <p>➤ <b>Auto start/stop</b> Str. 514, 520</p>
	<ul style="list-style-type: none"> <li>• Zobrazí se, když je otevřená kapota.</li> </ul>	<ul style="list-style-type: none"> <li>• Zavřete kapotu.</li> </ul>

Modely se systémem CMBS



Zpráva	Stav	Vysvětlivky
	<ul style="list-style-type: none"> <li>• Zobrazí se, pokud došlo k potížím se systémem automatických dálkových světel.</li> </ul>	<ul style="list-style-type: none"> <li>• Ručně zapněte spínač světlometů.</li> <li>• Pokud máte zapnuté dálkové světlomety, když k tomuto dojde, světla se přepnou na potkávací.</li> </ul>
	<ul style="list-style-type: none"> <li>• Zobrazí se, pokud něco zakrývá kryt radarového snímače a brání snímači v detekci vozidel jedoucích vpředu.</li> <li>• Může se zobrazit při jízdě za špatného počasí (déšť, sníh, mlha atd.).</li> </ul>	<ul style="list-style-type: none"> <li>• Pokud dojde ke znečištění snímače radaru, vozidlo zastavte na bezpečném místě a nečistoty setřete měkkým hadříkem.</li> <li>• Pokud symbol nezmizí ani po očištění krytu snímače, nechte vozidlo prohlédnout u dealera. <ul style="list-style-type: none"> <li>► Radarový snímač Str. 631</li> <li>► Honda Sensing* Str. 562</li> </ul> </li> </ul>
	<ul style="list-style-type: none"> <li>• Zobrazí se, když je teplota uvnitř přední snímací kamery příliš vysoká a některé systémy podpory řízení nelze aktivovat.</li> </ul>	<ul style="list-style-type: none"> <li>• Kameru ochlaďte pomocí automatické klimatizace*.</li> <li>• <b>Zmizí</b> – Kamera vychladla a systémy se aktivují normálně. <ul style="list-style-type: none"> <li>► Přední snímací kamera Str. 629</li> <li>► Honda Sensing* Str. 562</li> </ul> </li> </ul>
	<ul style="list-style-type: none"> <li>• Zobrazí se, pokud je oblast kolem přední snímací kamery znečištěna nebo zablácena, a nemůže detekovat vozidlo vpředu.</li> <li>• Může se zobrazit při jízdě za špatného počasí (déšť, sníh, mlha atd.).</li> </ul>	<ul style="list-style-type: none"> <li>• Pokud dojde ke znečištění předního okna, vozidlo zastavte na bezpečném místě a nečistoty setřete měkkým hadříkem.</li> <li>• Pokud po vyčištění oblasti okolo kamery symbol nezmizí, nechte vozidlo zkontrolovat u dealera. <ul style="list-style-type: none"> <li>► Přední snímací kamera Str. 629</li> <li>► Honda Sensing* Str. 562</li> </ul> </li> </ul>





Zpráva	Stav	Vysvětlivky
	<ul style="list-style-type: none"> <li>Zobrazí se, jestliže došlo k automatické deaktivaci ACC.</li> </ul>	<ul style="list-style-type: none"> <li>Nastavenou rychlost můžete obnovit poté, co skončí stav, který vypnutí ACC způsobil. Stiskněte tlačítko <b>RES/+</b>. <ul style="list-style-type: none"> <li>► <b>Adaptivní tempomat (ACC) s asistentem pro jízdu v kolonách (LSF)</b> Str. 576</li> <li>► <b>Adaptivní tempomat (ACC)</b> Str. 593</li> </ul> </li> </ul>
	<ul style="list-style-type: none"> <li>Zobrazí se, pokud systém předvídá, že se před vás zařadí vozidlo zprava, a sníží rychlost vozidla podle zařazujícího se vozidla.</li> </ul>	<ul style="list-style-type: none"> <li>Pokud systém předvídá, že se před vás zařadí vozidlo, systém automaticky udržuje bezpečnou vzdálenost od zařazujícího se vozidla. <ul style="list-style-type: none"> <li>► <b>Jak se systém aktivuje</b> Str. 592</li> </ul> </li> </ul>
	<ul style="list-style-type: none"> <li>Zobrazí se, pokud systém předvídá, že se před vás zařadí vozidlo zleva, a sníží rychlost vozidla podle zařazujícího se vozidla.</li> </ul>	<ul style="list-style-type: none"> <li>Pokud systém předvídá, že se před vás zařadí vozidlo, systém automaticky udržuje bezpečnou vzdálenost od zařazujícího se vozidla. <ul style="list-style-type: none"> <li>► <b>Jak se systém aktivuje</b> Str. 592</li> </ul> </li> </ul>
	<ul style="list-style-type: none"> <li>Bliká, pokud systém zjistí možnost srážky s vozidlem před vámi. Zazní zvukový signál.</li> </ul>	<ul style="list-style-type: none"> <li>Proveďte přiměřené opatření, abyste srážce zabránili (zabrzďte, změňte jízdní pruh atd.). <ul style="list-style-type: none"> <li>► <b>Adaptivní tempomat (ACC) s asistentem pro jízdu v kolonách (LSF)</b> Str. 576</li> <li>► <b>Systém pro zmírnění následků nehody (CMBS)</b> Str. 565</li> <li>► <b>Adaptivní tempomat (ACC)</b> Str. 593</li> </ul> </li> </ul>

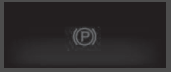

Zpráva	Stav	Vysvětlivky
	<ul style="list-style-type: none"> <li>• Zobrazí se, jestliže jedete příliš rychle na to, aby bylo možno ACC nastavit.</li> </ul>	<ul style="list-style-type: none"> <li>• Zpomalte a nastavte ACC.                             <ul style="list-style-type: none"> <li>➤ <b>Adaptivní tempomat (ACC) s asistentem pro jízdu v kolonách (LSF)</b> Str. 576</li> <li>➤ <b>Adaptivní tempomat (ACC)</b> Str. 593</li> </ul> </li> </ul>
	<ul style="list-style-type: none"> <li>• Zobrazí se, jestliže byl systém ACC vypnut v důsledku příliš vysoké rychlosti.</li> </ul>	<ul style="list-style-type: none"> <li>• Zpomalte a nastavte znovu ACC.                             <ul style="list-style-type: none"> <li>➤ <b>Adaptivní tempomat (ACC) s asistentem pro jízdu v kolonách (LSF)</b> Str. 576</li> <li>➤ <b>Adaptivní tempomat (ACC)</b> Str. 593</li> </ul> </li> </ul>
	<ul style="list-style-type: none"> <li>• Zobrazí se, jestliže jedete příliš pomalu na to, aby bylo možno ACC nastavit.</li> </ul>	<ul style="list-style-type: none"> <li>• Zrychlete a nastavte ACC.                             <ul style="list-style-type: none"> <li>➤ <b>Adaptivní tempomat (ACC)</b> Str. 593</li> </ul> </li> </ul>
	<ul style="list-style-type: none"> <li>• Zobrazí se, jestliže byl systém ACC vypnut v důsledku příliš nízké rychlosti.</li> </ul>	<ul style="list-style-type: none"> <li>• Zrychlete a nastavte znovu ACC.                             <ul style="list-style-type: none"> <li>➤ <b>Adaptivní tempomat (ACC)</b> Str. 593</li> </ul> </li> </ul>
<p>Modely s převodovkou s plynule měnitelným převodem</p>  <p>(Žlutá)</p>	<ul style="list-style-type: none"> <li>• Zobrazí se, jestliže je funkce ACC vypnuta poté, co automaticky zastavila vozidlo.</li> </ul>	<ul style="list-style-type: none"> <li>• Okamžitě sešlápněte brzdový pedál.</li> </ul>





Zpráva	Stav	Vysvětlivky
	<ul style="list-style-type: none"> <li>Zobrazí se, jestliže jedete příliš blízko za vozidlem před vámi a systém ACC je přítom aktivní.</li> </ul>	<ul style="list-style-type: none"> <li>Systém ACC byl automaticky vypnut.                             <ul style="list-style-type: none"> <li>► <b>Adaptivní tempomat (ACC) s asistentem pro jízdu v kolonách (LSF)</b> Str. 576</li> <li>► <b>Adaptivní tempomat (ACC)</b> Str. 593</li> </ul> </li> </ul>
	<ul style="list-style-type: none"> <li>Zobrazí se po stisknutí tlačítka <b>–/SET</b>, jestliže jedete příliš blízko za vozidlem před vámi.</li> </ul>	<ul style="list-style-type: none"> <li>ACC nelze nastavit.                             <ul style="list-style-type: none"> <li>► <b>Adaptivní tempomat (ACC) s asistentem pro jízdu v kolonách (LSF)</b> Str. 576</li> <li>► <b>Adaptivní tempomat (ACC)</b> Str. 593</li> </ul> </li> </ul>
 	<ul style="list-style-type: none"> <li>Zobrazí se, když s vozidlem zastavíte ve velmi strmém svahu a funkce ACC je aktivní.</li> </ul>	<ul style="list-style-type: none"> <li>Systém ACC byl automaticky vypnut.                             <ul style="list-style-type: none"> <li>► <b>Adaptivní tempomat (ACC) s asistentem pro jízdu v kolonách (LSF)</b> Str. 576</li> </ul> </li> </ul>
	<ul style="list-style-type: none"> <li>Zobrazí se po stisknutí tlačítka <b>–/SET</b> ve chvíli, kdy vozidlo svojí ve velmi strmém svahu.</li> </ul>	<ul style="list-style-type: none"> <li>ACC nelze nastavit.                             <ul style="list-style-type: none"> <li>► <b>Adaptivní tempomat (ACC) s asistentem pro jízdu v kolonách (LSF)</b> Str. 576</li> </ul> </li> </ul>
	<ul style="list-style-type: none"> <li>Zobrazí se, jestliže řidič nemá zapnutý bezpečnostní pás poté, co systém ACC automaticky zastavil vozidlo.</li> </ul>	<ul style="list-style-type: none"> <li>Systém ACC byl automaticky vypnut.                             <ul style="list-style-type: none"> <li>► <b>Adaptivní tempomat (ACC) s asistentem pro jízdu v kolonách (LSF)</b> Str. 576</li> </ul> </li> </ul>
	<ul style="list-style-type: none"> <li>Zobrazí se po stisknutí tlačítka <b>–/SET</b>, jestliže nemá řidič zapnutý bezpečnostní pás.</li> </ul>	<ul style="list-style-type: none"> <li>ACC nelze nastavit.                             <ul style="list-style-type: none"> <li>► <b>Adaptivní tempomat (ACC) s asistentem pro jízdu v kolonách (LSF)</b> Str. 576</li> </ul> </li> </ul>







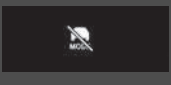

Zpráva	Stav	Vysvětlivky
<p>Modely s převodovkou s plynule měnitelným převodem</p> 	<ul style="list-style-type: none"> <li>Zobrazí se, když přesunete řadicí páku do polohy jiné než <b>D</b> nebo <b>S</b> a funkce ACC je aktivní.</li> <li>Zobrazí se po stisknutí tlačítka <b>-/SET</b> s řadicí pákou v jakékoli poloze kromě <b>D</b> nebo <b>S</b>.</li> </ul>	<ul style="list-style-type: none"> <li>Systém ACC byl automaticky vypnut. <ul style="list-style-type: none"> <li>➤ <b>Adaptivní tempomat (ACC) s asistentem pro jízdu v kolonách (LSF)</b> Str. 576</li> </ul> </li> <li>ACC nelze nastavit. <ul style="list-style-type: none"> <li>➤ <b>Adaptivní tempomat (ACC) s asistentem pro jízdu v kolonách (LSF)</b> Str. 576</li> </ul> </li> </ul>
	<ul style="list-style-type: none"> <li>Zobrazí se, když dojde k automatické aktivaci parkovací brzdy a funkce ACC je aktivní.</li> <li>Zobrazí se po stisknutí tlačítka <b>-/SET</b> s aktivovanou parkovací brzdou.</li> </ul>	<ul style="list-style-type: none"> <li>Systém ACC byl automaticky vypnut. <ul style="list-style-type: none"> <li>➤ <b>Adaptivní tempomat (ACC) s asistentem pro jízdu v kolonách (LSF)</b> Str. 576</li> <li>➤ <b>Parkovací brzda</b> Str. 632</li> </ul> </li> <li>ACC nelze nastavit. <ul style="list-style-type: none"> <li>➤ <b>Adaptivní tempomat (ACC) s asistentem pro jízdu v kolonách (LSF)</b> Str. 576</li> <li>➤ <b>Parkovací brzda</b> Str. 632</li> </ul> </li> </ul>
	<ul style="list-style-type: none"> <li>Zobrazí se poté, co systém ACC automaticky zastavil, když se vozidlo před vámi znovu rozjede.</li> </ul>	<ul style="list-style-type: none"> <li>Funkci systému obnovíte stisknutím tlačítka <b>RES/+</b> nebo <b>-/SET</b> nebo sešlápnutím plynového pedálu. <ul style="list-style-type: none"> <li>➤ <b>Adaptivní tempomat (ACC) s asistentem pro jízdu v kolonách (LSF)</b> Str. 576</li> </ul> </li> </ul>

Zpráva	Stav	Vysvětlivky
<p>Modely s převodovkou s plynule měnitelným převodem</p> 	<ul style="list-style-type: none"> <li>Zobrazí se po stisknutí tlačítka <b>RES/+</b> nebo <b>-/SET</b>, když je vozidlo v pohybu a je sešlápnutý brzdový pedál.</li> </ul>	<ul style="list-style-type: none"> <li>ACC nelze nastavit. <ul style="list-style-type: none"> <li>► <b>Adaptivní tempomat (ACC) s asistentem pro jízdu v kolonách (LSF)</b> Str. 576</li> <li>► <b>Adaptivní tempomat (ACC)</b> Str. 593</li> </ul> </li> </ul>
<p>Modely s mechanickou převodovkou</p> 	<ul style="list-style-type: none"> <li>Zobrazí se po stisknutí tlačítka <b>RES/+</b> nebo <b>-/SET</b>, když je vozidlo v pohybu a je sešlápnutý spojkový pedál.</li> <li>Zobrazí se, když dojde k sešlápnutí spojkového pedálu během provozu systému ACC.</li> </ul>	<ul style="list-style-type: none"> <li>ACC nelze nastavit. <ul style="list-style-type: none"> <li>► <b>Adaptivní tempomat (ACC)</b> Str. 593</li> </ul> </li> <li>Systém ACC byl automaticky vypnut. <ul style="list-style-type: none"> <li>► <b>Adaptivní tempomat (ACC)</b> Str. 593</li> </ul> </li> </ul>
<p>Modely s motorem 2,0l</p> 	<ul style="list-style-type: none"> <li>Zobrazí se po stisknutí tlačítka <b>RES/+</b> nebo <b>-/SET</b> při úplné deaktivaci systému VSA. <ul style="list-style-type: none"> <li>► <b>Když je režim jízdy v režimu +R</b> Str. 546</li> </ul> </li> </ul>	<ul style="list-style-type: none"> <li>ACC nelze nastavit. <ul style="list-style-type: none"> <li>► <b>Adaptivní tempomat (ACC)</b> Str. 593</li> </ul> </li> </ul>
	<ul style="list-style-type: none"> <li>Zobrazí se, jestliže je aktivní ACC a zároveň systém VSA nebo systém řízení trakce.</li> </ul>	<ul style="list-style-type: none"> <li>Systém ACC byl automaticky vypnut. <ul style="list-style-type: none"> <li>► <b>Adaptivní tempomat (ACC) s asistentem pro jízdu v kolonách (LSF)</b> Str. 576</li> <li>► <b>Adaptivní tempomat (ACC)</b> Str. 593</li> </ul> </li> </ul>

Zpráva	Stav	Vysvětlivky
 (Žlutá)	<p><b>Systém pro udržování v jízdním pruhu (LKAS)</b></p> <ul style="list-style-type: none"> <li>Zobrazí se, pokud vozidlo vyjíždí z detekovaného jízdního pruhu. Volant začne rychle vibrovat.</li> </ul> <p><b>Systém pro zmírnění rizika vyjetí z komunikace</b></p> <ul style="list-style-type: none"> <li>Zobrazí se, pokud vozidlo vyjíždí z detekovaného jízdního pruhu.</li> </ul> <p><b>Máte-li nastavenou možnost Warning Only (pouze upozornění)</b></p> <ul style="list-style-type: none"> <li>- Když vozidlo vyjíždí mimo detekovaný pruh, začne volant rychle vibrovat.</li> </ul> <p><b>Máte-li nastavenou možnost Normal, Delayed nebo Early (normální/opožděné/časné)</b></p> <ul style="list-style-type: none"> <li>- Když vozidlo vyjíždí mimo detekovaný pruh, začne volant rychle vibrovat. Systém zároveň navádí vozidlo tak, aby vám pomohl vrátit se do jízdního pruhu.</li> </ul> <ul style="list-style-type: none"> <li>Bliká, pokud přestanete řídit vozidlo. Současně zazní zvukový signál.</li> </ul>	<ul style="list-style-type: none"> <li>Udržujte vozidlo v jízdním pruhu, ve kterém jedete.                             <ul style="list-style-type: none"> <li>► <b>Systém pro udržování v jízdním pruhu (LKAS)</b> Str. 609</li> </ul> </li> <li>Udržujte vozidlo v jízdním pruhu, ve kterém jedete.                             <ul style="list-style-type: none"> <li>► <b>Systém pro zmírnění rizika vyjetí z komunikace</b> Str. 617</li> </ul> </li> <li>Nastavení systému pro zmírnění rizika vyjetí z komunikace můžete změnit. Na výběr máte z možností <b>Normal/Delayed/Warning Only/Early</b> (normální/opožděné/pouze upozornění/časné).                             <ul style="list-style-type: none"> <li>► <b>Vlastní nastavení funkcí</b> Str. 171, 396</li> </ul> </li> <li>Pomocí volantu obnovte funkci systému LKAS.</li> </ul>
	<ul style="list-style-type: none"> <li>Zobrazí se, když je systém LKAS aktivní nebo je stisknuté tlačítko LKAS, ale v systému propojeném s LKAS došlo k problému. Systém LKAS se automaticky vypne. Současně zazní zvukový signál.</li> </ul>	<ul style="list-style-type: none"> <li>Pokud se rozsvítí kontrolky nějakých dalších systémů, jako je například VSA, ABS a brzdový systém, proveďte příslušnou akci.                             <ul style="list-style-type: none"> <li>► <b>Kontrolky</b> Str. 108</li> </ul> </li> </ul>

Zpráva	Stav	Vysvětlivky
 (Bílá)	<p><b>Systém pro zmírnění rizika vyjetí z komunikace</b>  <b>Máte-li nastavenou možnost Early (časné)</b></p> <ul style="list-style-type: none"> <li>Zobrazí se, pokud vozidlo může vyjet z detekovaného jízdního pruhu. Systém pro zmírnění rizika vyjetí z komunikace zároveň navádí vozidlo tak, aby vám pomohl vrátit se do jízdního pruhu.</li> </ul>	—
<b>Modely s motorem 2,0 l</b>		
Zpráva	Stav	Vysvětlivky
	<ul style="list-style-type: none"> <li>Zobrazí se při problému se systémem souvisejícím se systémem srovnání otáček, pokud je systém úpravou nastavení aktivován.</li> </ul>	<ul style="list-style-type: none"> <li>Vozidlo nechte zkontrolovat u dealera.</li> </ul>
	<ul style="list-style-type: none"> <li>Zobrazí se, pokud nelze změnit režim jízdy vlivem dané situace, například při chybě systému nebo nepříznivých jízdních podmínkách.</li> </ul>	<p>➤ <b>Přepínač režimu jízdy</b> Str. 526</p>
<p>Modely se zadním mlhovým světlem</p> 	<ul style="list-style-type: none"> <li>Zobrazí se při problému se systémem vyskakovací kapoty.</li> </ul>	<ul style="list-style-type: none"> <li>Vozidlo nechte zkontrolovat u dealera.                      ➤ <b>Systém vyskakovací kapoty*</b> Str. 71</li> </ul>

\* Není k dispozici u všech modelů

Zpráva	Stav	Vysvětlivky
	<ul style="list-style-type: none"> <li>Zobrazí se, když je vozidlo v režimu <b>+R</b> a vy stisknete tlačítko systému pro zmírnění rizika vyjetí z komunikace poté, co jste stisknutím a podržením tlačítka  (VSA OFF) deaktivovali systém VSA.</li> </ul>	<ul style="list-style-type: none"> <li>➤ <b>Přepínač režimu jízdy</b> Str. 526</li> <li>➤ <b>Vypínač VSA</b> Str. 545</li> </ul>
	<ul style="list-style-type: none"> <li>Zobrazí se, když je vozidlo v režimu <b>+R</b> a vy stisknete tlačítko systému pro zmírnění následků nehody (CMBS) poté, co jste stisknutím a podržením tlačítka  deaktivovali systém VSA.</li> </ul>	<ul style="list-style-type: none"> <li>➤ <b>Přepínač režimu jízdy</b> Str. 526</li> <li>➤ <b>Vypínač VSA</b> Str. 545</li> </ul>
	<ul style="list-style-type: none"> <li>Zobrazí se, když je vozidlo v režimu <b>+R</b> a vy deaktivujete systém VSA stisknutím a podržením tlačítka . Jakmile deaktivujete systém VSA, toto hlášení se znovu zobrazí, když uvedete vozidlo do jiného režimu jízdy.</li> </ul>	<ul style="list-style-type: none"> <li>Chcete-li znovu aktivovat systém Honda Sensing, opětovným stisknutím tlačítka  zapněte systém VSA. Poté můžete znovu aktivovat následující funkce: <ul style="list-style-type: none"> <li>➤ <b>Systém pro zmírnění rizika vyjetí z komunikace</b> Str. 617</li> <li>➤ <b>Systém pro zmírnění následků nehody (CMBS)</b> Str. 565</li> </ul> </li> </ul>

## Ukazatele

Mezi ukazatele patří rychloměr, ukazatel stavu paliva a související kontrolky. Zobrazí se po zapnutí spínače zapalování do polohy ZAPNUTO \*1.

### Rychloměr

Zobrazuje jízdní rychlost v km/h nebo mph.

### Otáčkoměr

Ukazuje počet otáček motoru za minutu.

### Ukazatel stavu paliva



Zobrazuje množství paliva zbývajícím v palivové nádrži.

\* 1: Modely vybavené systémem bezklíčového vstupu mají namísto spínače zapalování tlačítko **ENGINE START/STOP**.

\* Není k dispozici u všech modelů

#### Ukazatele

##### Typ s pravostranným řízením

Tiskněte opakovaně tlačítko  (displej/informace), dokud se v informačním rozhraní řidiče nezobrazí ikona . Stiskněte tlačítko **ENTER** a poté jej stiskněte znovu a držte. Tím můžete přepnout jednotky na rychloměru a zobrazené jednotky mezi km/h a mph.

#### Otáčkoměr

Zobrazení otáčkoměru můžete zapnout nebo vypnout.  
 **Vlastní nastavení funkcí\*** Str. 171

#### Ukazatel stavu paliva

##### POZNÁMKA

Pokud údaj klesne na , doplňte palivo.  
Pokud vám dojde palivo, může to způsobit vynechávání motoru a poškození katalyzátoru.

Skutečné množství zbývajícím paliva se může lišit od údaje na ukazateli stavu paliva.

## Ukazatel teploty

Zobrazuje teplotu chladicí kapaliny motoru.

## Podsvícení řazení na vyšší stupeň \* /zvukové upozornění řazení na vyšší stupeň \*



Pokud se otáčky motoru dostanou k červenému poli otáčkoměru, zazní zvukové upozornění a blikne podsvícení řazení na vyšší stupeň.

## Ukazatel teploty

### POZNÁMKA

Jízda s ukazatelem teploty v horní zóně může způsobit závažné poškození motoru. Bezpečným způsobem zastavte na okraji silnice a nechte teplotu motoru vrátit na normální hodnotu.

➔ **Přehřátí motoru** Str. 779

## Podsvícení řazení na vyšší stupeň \* /zvukové upozornění řazení na vyšší stupeň \*

Pomocí přizpůsobených funkcí můžete zapnout a vypnout funkci podsvícení řazení na vyšší stupeň a zvukové upozornění řazení na vyšší stupeň.

➔ **Vlastní nastavení funkcí** Str. 396

## Informační rozhraní řidiče

Informační rozhraní řidiče zobrazuje počítadlo ujetých kilometrů, denní počítadlo kilometrů, ukazatel vnější teploty a další ukazatele.

Také zobrazuje důležitá hlášení, jako jsou výstrahy a další užitečné informace.

### ■ Přepínání displeje

#### ■ Hlavní zobrazení

Stiskněte tlačítko  (displej/informace) a poté pro změnu zobrazení stiskněte tlačítko

 nebo . Stisknutím tlačítka **ENTER** můžete zobrazit podrobné informace.

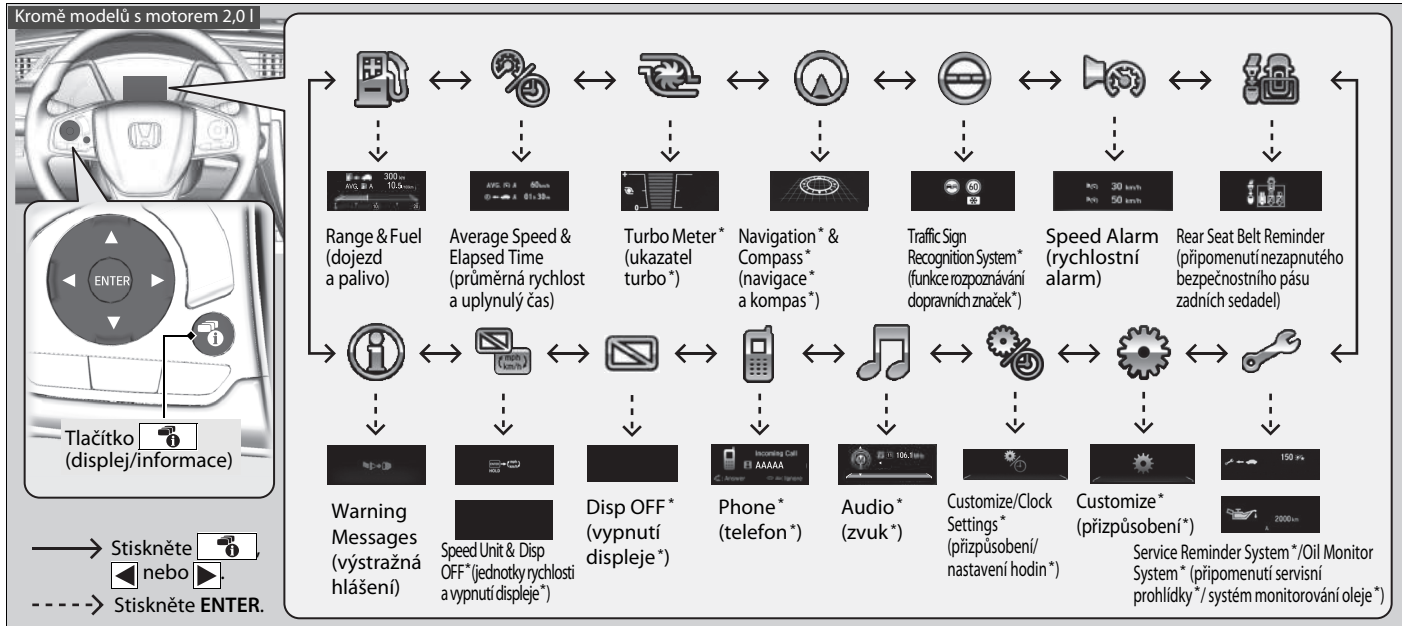



\* Není k dispozici u všech modelů









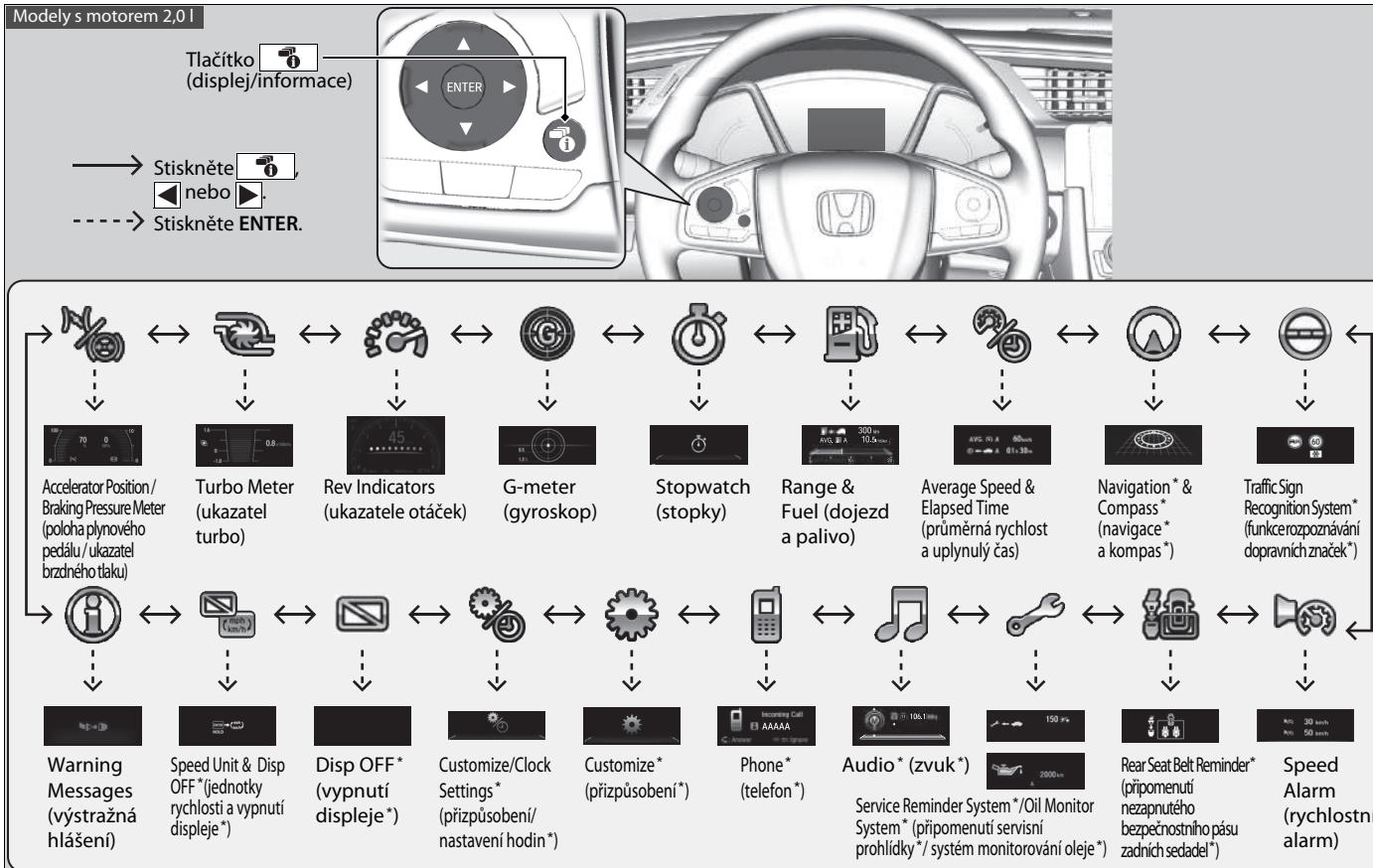























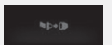
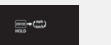

Modely s motorem 2,0 l

Tlačítko  (displej/informace)

→ Stiskněte  nebo   
 - - - - -> Stiskněte ENTER.

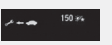
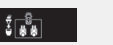

								
								
Accelerator Position / Braking Pressure Meter (poloha plynového pedálu / ukazatel brzdícího tlaku)	Turbo Meter (ukazatel turbo)	Rev Indicators (ukazatele otáček)	G-meter (gyroskop)	Stopwatch (stopky)	Range & Fuel (dojezd a palivo)	Average Speed & Elapsed Time (průměrná rychlost a uplynulý čas)	Navigation* & Compass* (navigace* a kompas*)	Traffic Sign Recognition System* (funkce rozpoznávání dopravních značek*)
								
								
Warning Messages (výstražná hlášení)	Speed Unit & Disp OFF* (jednotky rychlosti a vypnutí displeje*)	Disp OFF* (vypnutí displeje*)	Customize/Clock Settings* (přizpůsobení/ nastavení hodin*)	Customize* (přizpůsobení*)	Phone* (telefon*)	Audio* (zvuk*) Service Reminder System* / Oil Monitor System* (připomenutí servisní prohlídky* / systém monitorování oleje*)	Rear Seat Belt Reminder* (připomenutí nezapnutého bezpečnostního pásu zadních sedadel*)	Speed Alarm (rychlostní alarm)

## ■ Pomocný displej

Stisknutím otočného ovladače  (TRIP) změníte zobrazení.

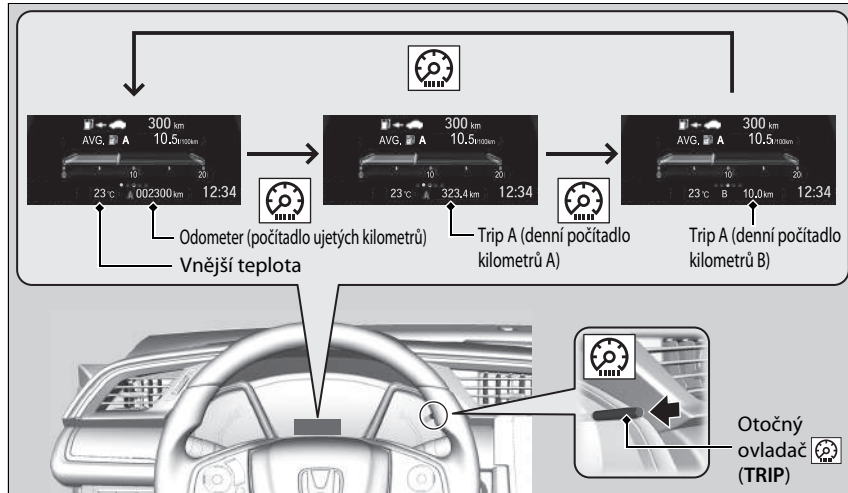

## ■ Odometer (počítadlo ujetých kilometrů)

Zobrazuje celkový počet kilometrů nebo mil, který vaše vozidlo ujelo.

## ■ Trip Meter (denní počítadlo kilometrů)

Zobrazuje celkový počet kilometrů nebo mil ujetý od posledního vynulování. Denní počítadla kilometrů A a B lze použít pro měření vzdáleností dvou samostatných jízd.

### ► Trip Meter (denní počítadlo kilometrů)

Mezi denním počítadlem kilometrů A a denním počítadlem kilometrů B lze přepínat stisknutím ovladače .

### ■ Vynulování denního počítadla kilometrů

Chcete-li vynulovat denní počítadlo kilometrů, stiskněte a přidržte otočný ovladač . Denní počítadlo kilometrů se vynuluje na **0.0**.

### ■ Average Fuel Economy (průměrná spotřeba paliva)

Zobrazuje odhadovanou průměrnou spotřebu paliva obou denních počítadel kilometrů v l/100 km nebo mpg. Displej je aktualizován v nastavených intervalech. Při vynulování denního počítadla kilometrů je vynulována i jeho průměrná spotřeba paliva.

### ■ Range (dojezd)

Zobrazuje odhadovanou vzdálenost, kterou můžete ujet na zbývající palivo. Odhadovaná hodnota vychází z aktuální spotřeby paliva vozidla.

### ■ Elapsed Time (uplynulý čas)

Ukazuje čas uplynulý od vynulování denního počítadla kilometrů A nebo denního počítadla kilometrů B.

### ■ Average Speed (průměrná rychlost)

Zobrazuje průměrnou rychlost v km/h od vynulování denního počítadla kilometrů A nebo denního počítadla kilometrů B.

### ■ Instant Fuel Economy Gauge (ukazatel okamžité spotřeby paliva)

Zobrazuje okamžitou spotřebu paliva formou čárového grafu v l/100 km nebo v mpg.

#### ►► Average Fuel Economy (průměrná spotřeba paliva)

Můžete změnit, kdy se má průměrná spotřeba paliva vynulovat.

► **Vlastní nastavení funkcí**\* Str. 171, 396

#### ►► Elapsed Time (uplynulý čas)

Můžete změnit kritéria vynulování uplynulého času.

► **Vlastní nastavení funkcí**\* Str. 171, 396

#### ►► Average Speed (průměrná rychlost)

Můžete změnit, kdy se má průměrná rychlost vynulovat.

► **Vlastní nastavení funkcí**\* Str. 171, 396

## Service Reminder System \* (systém připomenutí servisní prohlídky\*)

Zobrazuje systém připomenutí servisní prohlídky.

📄 **Systém připomenutí servisní prohlídky**\* Str. 665

## Oil Monitor System \* (systém monitorování oleje \*)

Zobrazuje systém monitorování oleje.

📄 **Systém monitorování oleje**\* Str. 670

## Rear Seat Belt Reminder (připomenutí nezapnutého bezpečnostního pásu zadních sedadel)

Zobrazí se, je-li některý bezpečnostní pás zadních sedadel zapnutý nebo rozeptutý.

## Outside Temperature (vnější teplota)

Zobrazuje vnější teplotu ve stupních Celsia.

Pokud v okamžiku, kdy jste spínač zapalování zapnuli do polohy ZAPNUTO **[II]**\*<sup>1</sup>, byla vnější teplota nižší než 3 °C, kontrolka vnější teploty bude blikat po dobu 10 sekund.

### Seřízení displeje vnější teploty

Pokud se vám zdá nesprávný, údaj o teplotě seříďte až o ±3 °C.

## Turbo Meter \* (ukazatel turbo\*)

Za chodu turbodmychadla ukazuje tento měřicí přístroj plnicí tlak.

## 📄 Outside Temperature (vnější teplota)

Snímač teploty je v předním nárazníku.

Teplota silnice a výfukových plynů nebo jiného vozidla může ovlivnit údaj o teplotě, pokud vaše vozidlo jede rychlostí nižší než 30 km/h.

Poté, co se odečet teploty stabilizuje, může aktualizace údaje na displeji trvat několik minut.

Zobrazení údaje teploty můžete upravit.

📄 **Vlastní nastavení funkcí**\* Str. 171, 396

\*1: Modely vybavené systémem bezklíčového vstupu mají namísto spínače zapalování tlačítko **ENGINE START/STOP**.

\* Není k dispozici u všech modelů

## ■ Speed Alarm (rychlostní alarm)

Zapne rychlostní alarm a změní nastavení rychlostní výstrahy.

Při každém stisknutí tlačítka ▲/▼ se mění nastavení rychlostní výstrahy, a to následovně:

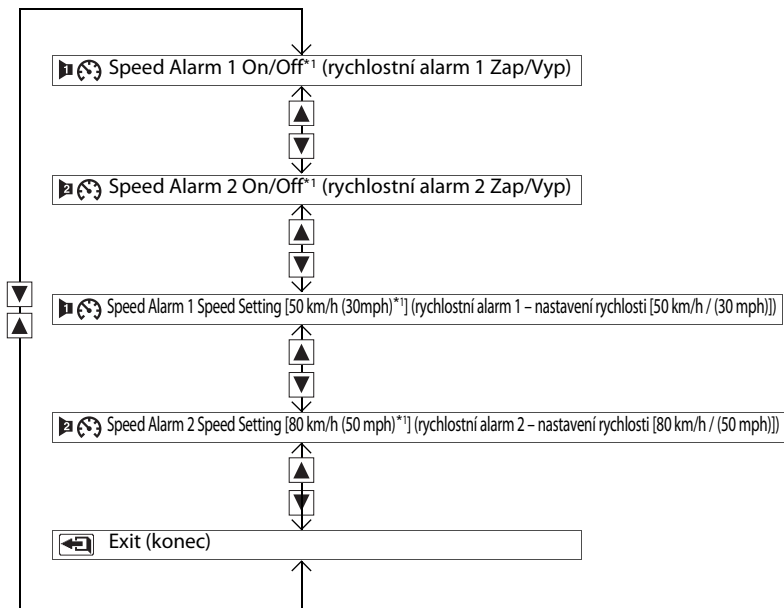

\*1: Výchozí nastavení

## Navigation (navigace)\*

### ■ Compass (kompas)\*

Zobrazí obrazovku kompasu.

### ■ Turn-by-Turn Directions (podrobné navigační pokyny)

Pokud jsou pomocí navigačního systému \* nebo prostřednictvím systému Android Auto poskytovány navigační pokyny, zobrazí se podrobné navigační pokyny až do cíle.

➤ **Viz příručka navigačního systému**

➤ **Android Auto** Str. 376

## Traffic Sign Recognition System \* (funkce rozpoznávání dopravních značek\*)

Zobrazuje informace systému rozpoznávání dopravních značek.

➤ **Systém rozpoznávání dopravních značek** Str. 622

## Audio \* (zvuk\*)

Zobrazuje aktuální informace audiosystému.

➤ **Základní ovládání audiosystému** Str. 290, 315

## Phone \* (telefon\*)

Zobrazuje aktuální informace z telefonu.

➤ **Systém hands-free telefonu** Str. 430, 451

## Navigation (navigace)\*

Můžete si vybrat, zda se zobrazení podrobných navigačních pokynů během navigace po trase zapne nebo ne.

➤ **Vlastní nastavení funkcí** Str. 396

\* Není k dispozici u všech modelů

### ■ G-meter \* (gyroskop \*)

Zobrazuje sílu (G) a směr zatížení, které při jízdě působí na vozidlo.

### ■ Braking Pressure Meter \* (ukazatel brzdného tlaku \*)

Zobrazuje brzdný tlak v MPa při sešlápnutí brzdového pedálu.

### ■ Accelerator Position \* (ukazatel polohy plynového pedálu \*)

Zobrazuje polohu plynového pedálu ve stupních %.

### ■ Rev Indicators \* (ukazatele otáček \*)



Rozsvěčují se zleva doprava podle otáček motoru.

## Stopwatch \* (stopky \*)

Měří čas kola a zobrazí dříve naměřené časy, mezičas a čas nejrychlejšího kola.

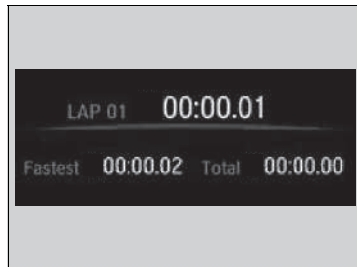
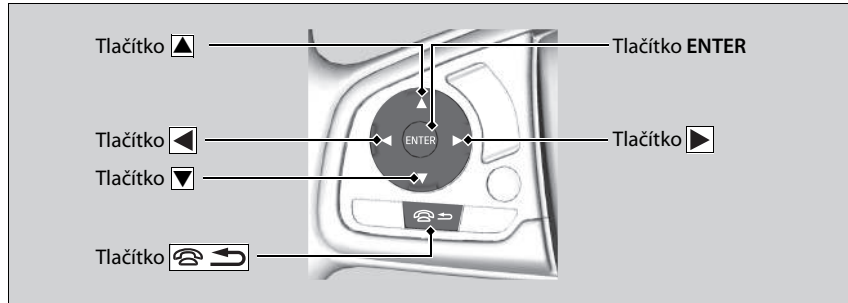

### ■ Měření času kola

1. Stisknutím tlačítka **ENTER** zobrazíte obrazovku s měřením času kola.
2. Stisknutím tlačítka **ENTER** spustíte měření.
3. Dalším stisknutím tlačítka **ENTER** měření zastavíte.
  - Chcete-li změřit čas kola, stiskněte tlačítko ▲/▼ po dokončení každého kola.
  - Chcete-li se vrátit na obrazovku **Stopwatch (stopky)**, stiskněte tlačítko [Stopwatch icon] (Zavěsit/Zpět).

### ►► Stopwatch \* (stopky \*)

Tuto funkci měření použijte pouze v případě, že je to bezpečné.

Čas kola se zobrazuje v hodnotě 00:00,00 až 9:59:59,99.











### ■ Kontrola a vymazání historie

- Chcete-li zkontrolovat historii, stisknutím tlačítka (když neběží měření času kola) změňte zobrazení, poté stisknutím tlačítka / procházejte časy kol.
  - Vždy může být uloženo maximálně 20 časů kol.
- Chcete-li vymazat historii, stiskněte a podržte tlačítko /, když neběží měření času kola.
- Chcete-li se vrátit na obrazovku s měřením času kola, stiskněte tlačítko .
- Chcete-li se vrátit na obrazovku **Stopky**, stiskněte tlačítko (Zavěsit/Zpět).

## ■ Vlastní nastavení funkcí\*



K úpravám určitých funkcí můžete použít informační rozhraní řidiče.

### ■ Jak úpravy provádět

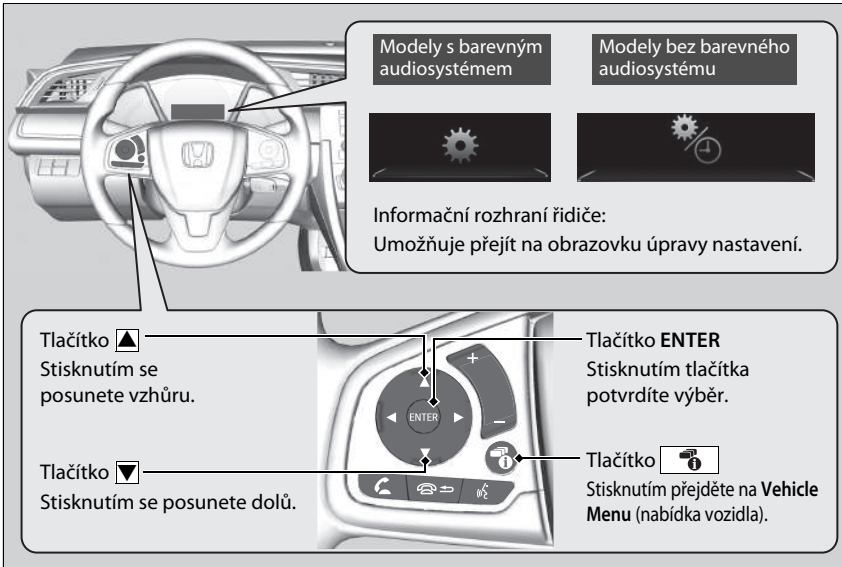
Pokud je spínač zapalování v poloze ZAPNUTO , vozidlo je zcela zastaveno, řadicí páka je v poloze **P** (převodovka s plynule měnitelným převodem) a je aktivována parkovací brzda (mechanická převodovka), zvolte pomocí tlačítka  obrazovku  /  (úprava nastavení). Vyberte možnost  /  a stiskněte tlačítko **ENTER**.



### ►► Vlastní nastavení funkcí\*

Chcete-li upravit další funkce, stiskněte  / .

► **Seznam upravitelných možností** Str. 175

► **Příklad přizpůsobeného nastavení** Str. 181

Když upravujete nastavení:

**Modely s převodovkou s plynule měnitelným převodem**

Zařaďte **P**.

**Modely s mechanickou převodovkou**

Zatáhněte parkovací brzdou.

\* Není k dispozici u všech modelů

## ■ Průběh úprav

Stiskněte tlačítko .

Přístrojová deska

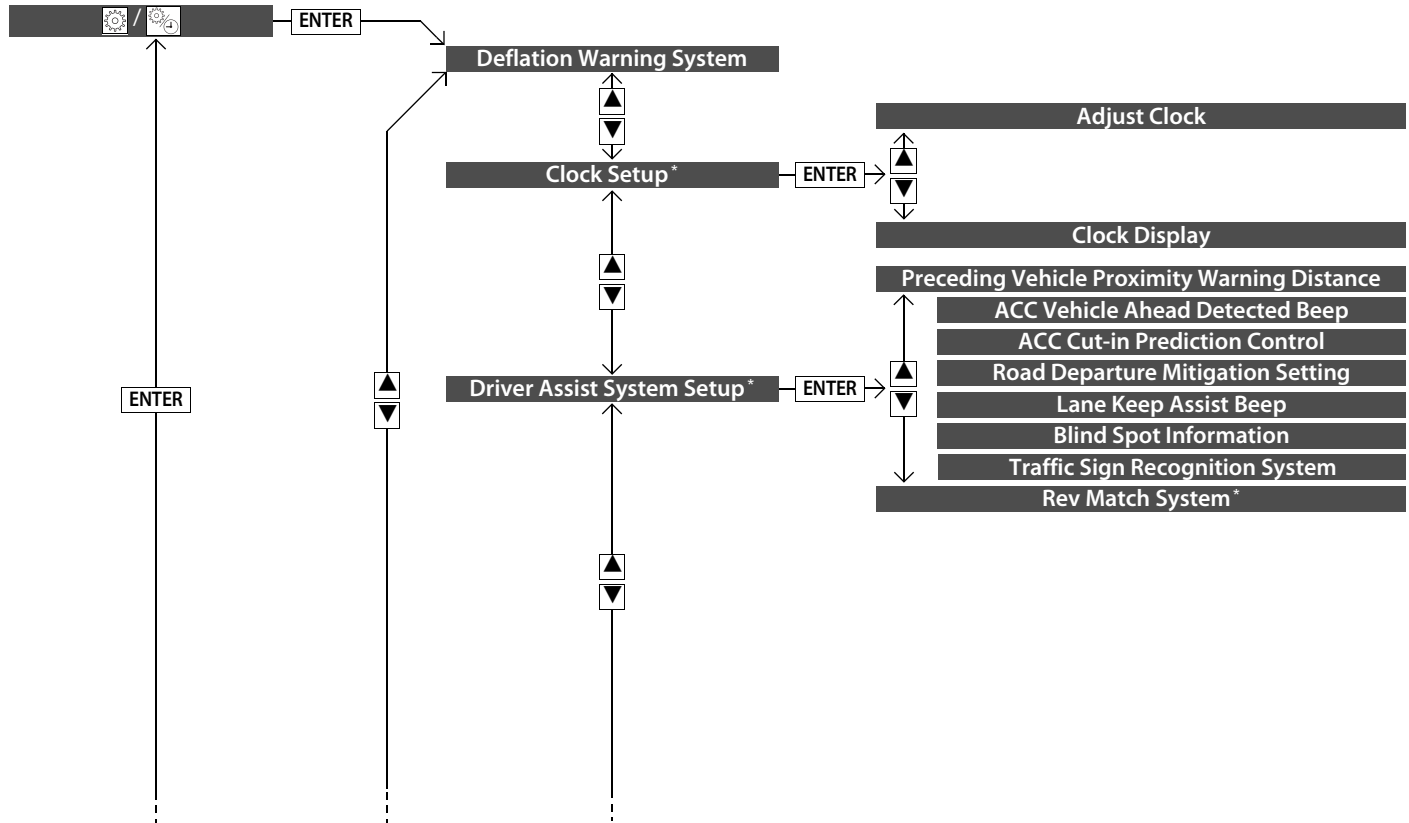

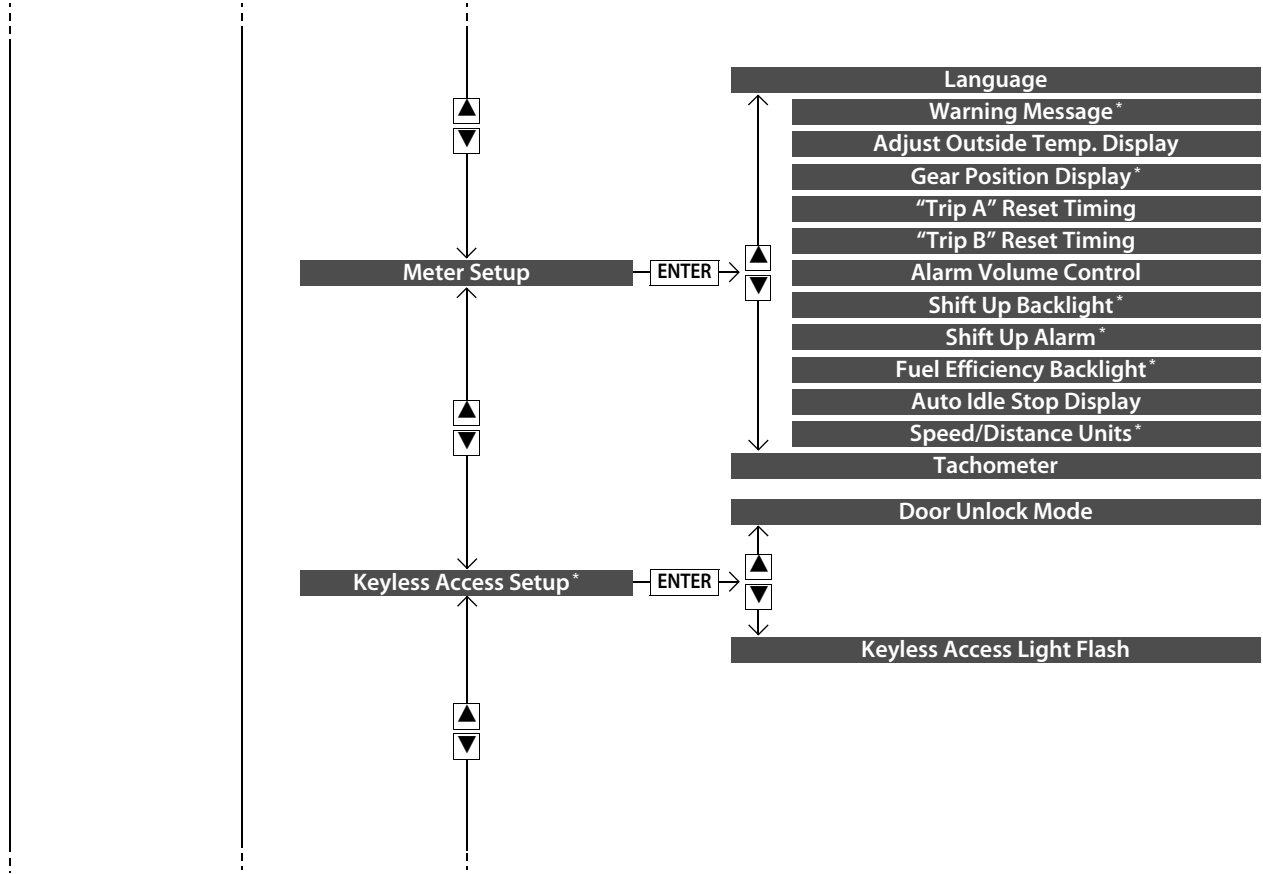

Přístrojová deska

\* Není k dispozici u všech modelů



## ■ Seznam upravitelných možností

Skupina nastavení	Úpravy funkcí	Popis	Možnosti nastavení
<b>Deflation Warning System</b> (Systém sledování tlaku v pneumatikách)	—	Spustí systém sledování tlaku v pneumatikách.	<b>Initialise/Cancel</b> (Spustit/Zrušit)
<b>Clock Setup*</b> (Nastavení hodin)	<b>Adjust Clock</b> (Nastavení hodin)	Umožňuje nastavit čas. ➤ <b>Nastavení hodin</b> Str. 186	—
	<b>Clock Display</b> (Zobrazení hodin)	Nastaví zobrazení hodin ve 24hodinovém nebo 12hodinovém formátu nebo zobrazení vypne.	<b>24 h/12 h*1/OFF</b> (Vypnuto)

\*1: Výchozí nastavení

Skupina nastavení	Úpravy funkcí	Popis	Možnosti nastavení
<b>Driver Assist System Setup*</b> (Nastavení systému Driver Assist)	<b>Preceding Vehicle Proximity Warning Distance</b> (Vzdálenost pro varování před srážkou)	Určuje vzdálenost, při které systém CMBS vygeneruje výstrahu.	<b>Far/Normal*<sup>1</sup>/Near</b> (Dlouhá/Normální/Krátká)
	<b>ACC Vehicle Ahead Detected Beep</b> (ACC – signál detekce vozidla vpředu)	Systém upozorní pípnutím, když systém detekuje vozidlo nebo když vozidlo vyjede z dosahu ACC.	<b>ON/OFF*<sup>1</sup></b> (zap/vyp)
	<b>ACC Cut-in Prediction Control</b> (Nastavení funkce ACC s předvídáním přerušení)	Zapíná a vypíná funkci řízení odhadu chování předjíždějících vozidel.	<b>ON*<sup>1</sup>/OFF</b> (zap/vyp)
	<b>Road Departure Mitigation Setting</b> (Nastavení systému pro zmírnění rizika vyjetí z komunikace)	Mění nastavení systému pro zmírnění rizika vyjetí z komunikace.	<b>Early/Normal/Delayed*<sup>1</sup>/Warning Only</b> (Časná/Normální/Opožděná/Pouze upozornění)
	<b>Lane Keep Assist Beep</b> (Signál potlačení asistenta jízdy v pruhu)	Způsobí, že systém upozorní zvukovým signálem, pokud dojde k vypnutí systému LKAS.	<b>ON/OFF*<sup>1</sup></b> (zap/vyp)
	<b>Blind spot information</b> (Detekce objektů v mrtvém úhlu)	Mění nastavení pro detekci objektů v mrtvém úhlu (BSI).	<b>Audible And Visual Alert*<sup>1</sup>/Visual Alert Only/OFF</b> (Zvuková a vizuální výstraha/Pouze vizuální výstraha/Vypnuto)
	<b>Traffic Sign Recognition System</b> (Systém rozpoznávání dopravních značek)	Zvolí, zda se zobrazí malé ikony dopravních značek.	<b>Small Icons ON*<sup>1</sup></b> (Trvalá vizualizace ZAP) / <b>Small Icons OFF</b> (Trvalá vizualizace VYP)
	<b>Rev Match System*</b> (Systém srovnání otáček)	Zapíná a vypíná funkci systému srovnání otáček.	<b>ON*<sup>1</sup>/OFF</b> (zap/vyp)

\*1: Výchozí nastavení

Skupina nastavení	Úpravy funkcí	Popis	Možnosti nastavení
Meter Setup (Nastavení měřiče)	<b>Language</b> (Jazyk)	Mění jazyk zobrazení.	<b>English<sup>*1</sup>/French/Spanish/German/Italian/Portuguese/Russian/Finnish/Norwegian/Swedish/Danish/Dutch/Polish/Turkish</b> (angličtina/francouzština/španělština/němčina/italština/portugalština/ruština/finština/norština/švédština/dánština/nizozemština/poština/turečtina)
	<b>Warning Message<sup>*</sup></b> (Výstražné hlášení)	Zapíná a vypíná výstražné hlášení v informačním rozhraní řidiče.	<b>ON/OFF<sup>*1</sup></b> (zap/vyp)
	<b>Adjust Outside Temp. Display</b> (Upravit zobr. venk. teploty)	Upraví údaj o teplotě o několik stupňů.	<b>-3 °C ~ ±0 °C<sup>*1</sup> ~ +3 °C</b>
	<b>Gear Position Display<sup>*</sup></b> (Zobrazení zařazeného rychlostního stupně)	Zapíná a vypíná funkci zobrazení zařazeného rychlostního stupně.	<b>ON<sup>*1</sup>/OFF</b> (zap/vyp)
	<b>“Trip A” Reset Timing</b> (Vynulovat čas „Cesty A“)	Mění nastavení vynulování denního počítadla kilometrů A, průměrné spotřeby paliva A, průměrné rychlosti A a uplynulého času A.	<b>When Refueled/When Ignition Is Turned Off/Manual Reset<sup>*1</sup></b> (Při tankování/Při vypnutí zapalování/Vynulovat ručně)
	<b>“Trip B” Reset Timing</b> (Vynulovat čas „Cesty B“)	Mění nastavení vynulování denního počítadla kilometrů B, průměrné spotřeby paliva B, průměrné rychlosti B a uplynulého času B.	<b>When Refueled/When Ignition Is Turned Off/Manual Reset<sup>*1</sup></b> (Při tankování/Při vypnutí zapalování/Vynulovat ručně)

\*1: Výchozí nastavení

\* Není k dispozici u všech modelů



Skupina nastavení	Úpravy funkcí	Popis	Možnosti nastavení
Meter Setup (Nastavení měřiče)	<b>Alarm Volume Control</b> (Nastavit hlasitost alarmu)	Mění hlasitost výstrah, tj. výstražných signálů, varování, zvuku směrových světel apod.	<b>Max/Mid*<sup>1</sup>/Min</b> (Vysoká/Střední/Nízká)
	<b>Shift Up Backlight*</b> (Podsvícení řazení na vyšší stupeň)	Nastavuje, zda v případě, že se otáčky motoru dostanou k červenému poli otáčkoměru, blikne podsvícení řazení na vyšší stupeň.  <b>Podsvícení řazení na vyšší stupeň*/zvukové upozornění řazení na vyšší stupeň*</b> Str. 160	<b>ON*<sup>1</sup>/OFF</b> (zap/vyp)
	<b>Shift Up Alarm*</b> (Zvukové upozornění řazení na vyšší stupeň)	Nastavuje, zda v případě, že se otáčky motoru dostanou k červenému poli otáčkoměru, zazní zvukové upozornění.	<b>ON*<sup>1</sup>/OFF</b> (zap/vyp)
	<b>Fuel Efficiency Backlight*</b> (Podsvícení spotřeby)	Zapíná a vypíná funkci barevného měřicího přístroje.	<b>ON*<sup>1</sup>/OFF</b> (zap/vyp)
	<b>Auto Idle Stop Display</b> (Zobrazení auto start/stop)	Určuje, zda se informace o funkci auto start/stop zobrazí, nebo ne.	<b>ON*<sup>1</sup>/OFF</b> (zap/vyp)
	<b>Speed/Distance Units*</b> (Jednotky rychlosti/vzdálenosti)	Mění zobrazený údaj v informačním rozhraní řidiče.	<b>mph-miles*<sup>1</sup>/km/h-km</b> (mph-míle / km/h-km)
	<b>Tachometer</b> (Otáčkoměr)	Určuje, zda je v informačním rozhraní řidiče zobrazen otáčkoměr.	<b>ON*<sup>1</sup>/OFF</b> (zap/vyp)
<b>Keyless Access Setup*</b> (Nastavení přístupu bez klíče)	<b>Door Unlock Mode</b> (Režim odemčení dveří)	Mění, které dveře se odemknou po uchopení kliky dveří řidiče.	<b>Driver Door Only*<sup>1</sup>/All Doors</b> (Dveře řidiče/Všechny dveře)
	<b>Keyless Access Light Flash</b> (Kontrolka přístupu bez klíče)	Určuje, zda mají při odemknutí/zamknutí dveří bliknout některá vnější světla.	<b>ON*<sup>1</sup>/OFF</b> (zap/vyp)

\* 1: Výchozí nastavení

Skupina nastavení	Úpravy funkcí	Popis	Možnosti nastavení
<b>Lighting Setup</b> (Nastavení světel)	<b>Interior Light Dimmer Duration</b> (Doba do zhasnutí světla v interiéru)	Mění délku doby, po kterou vnitřní světla zůstanou svítit po zavření dveří řidiče.	<b>60sec/30sec*<sup>1</sup>/15sec</b> (60 sekund/30 sekund/ 15 sekund)
	<b>Headlight Auto Off Timer</b> (Doba automatického vypnutí reflektorů)	Mění délku doby, po kterou vnější světla zůstanou svítit po zavření dveří řidiče.	<b>60sec/30sec/15sec*<sup>1</sup>/0sec</b> (60 sekund/30 sekund/ 15 sekund/0 sekund)
	<b>Instrument Illumination Sensitivity</b> (Citlivost automatického osvětlení interiéru)	Určuje citlivost jasu přístrojové desky, když je spínač světlometů v poloze <b>AUTO</b> .	<b>Max/High/Mid*<sup>1</sup>/Low/Min</b> (Max./Vysoká/Střední/Nizká/ Min.)
	<b>Headlight Integration With Wipers</b> (Integrace světlometů se stěrači)	Určuje nastavení chodu stěračů, jestliže je spínač světlometů v poloze <b>AUTO</b> a světlometry se automaticky rozsvítí.	<b>ON*<sup>1</sup>/OFF</b> (zap/vyp)

\* 1: Výchozí nastavení

Skupina nastavení	Úpravy funkcí	Popis	Možnosti nastavení
<b>Door Setup</b> (Nastavení dveří)	<b>Key And Remote Unlock Mode</b> (Režim klíče a dálkové odemčení)	Nastavuje, zda se otevřou dveře řidiče nebo všechny dveře při prvním otočení klíče zapalování.	<b>Driver Door Only</b> * <sup>1</sup> / <b>All Doors</b> (Dveře řidiče/Všechny dveře)
	<b>Keyless Lock Notification</b> (Odpověď zámku bez klíče)	ZAMKNUTO/ODEMKNUTO – vnější světla bliknou.	<b>ON</b> * <sup>1</sup> / <b>OFF</b> (zap/vyp)
	<b>Security Relock Timer</b> (Časovač bezpečnostního zamknutí)	Určuje dobu po odemknutí vozidla, po které se znovu zamknou dveře a aktivuje bezpečnostní systém, pokud neotevřete žádné dveře.	<b>90sec/60sec/30sec</b> * <sup>1</sup> (90 sekund/60 sekund/ 30 sekund)
<b>Maintenance Info.</b> * (Informace o údržbě)	—	Resetuje zobrazení připomenutí servisní prohlídky* / zobrazení monitorování oleje*, pokud jste provedli potřebnou údržbu.	<div style="background-color: #333; color: white; padding: 2px;">Modely se systémem připomenutí servisní prohlídky</div> <b>Cancel/All Due Items</b> (Zrušit/Všechny pož. položky) <div style="background-color: #333; color: white; padding: 2px;">Modely se systémem monitorování oleje</div> <b>Cancel/Reset</b> (Zrušit/Resetovat)
<b>Default All</b> (Všechny výchozí hodnoty)	—	Zruší provedené změny vlastního nastavení nebo je obnoví do výchozího nastavení.	<b>OK/Cancel</b> (OK/Zrušit)

\*1: Výchozí nastavení

## ■ Příklad přizpůsobeného nastavení

Zde je postup pro zapnutí nastavení **“Trip A” Reset Timing** (Vynulovat čas „Cesty A“) na možnost **When Refueled** (Při tankování). Výchozí nastavení pro **“Trip A” Reset Timing** (Vynulovat čas „Cesty A“) je **Manual Reset** (Vynulovat ručně).

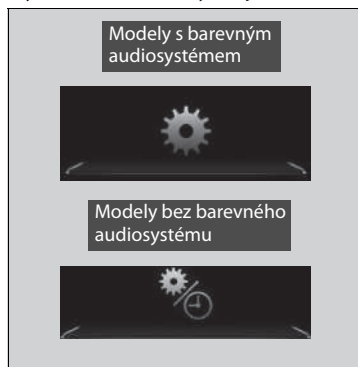



1. Tlačítkem vyberte možnost / a poté stiskněte tlačítko **ENTER**.





2. Stiskněte tlačítko / dokud se na displeji nezobrazí **Meter Setup** (Nastavení měřiče).
3. Stiskněte tlačítko **ENTER**.
  - ▶ Nejprve se na displeji zobrazí nastavení **Language** (Jazyk).





4. Stiskněte tlačítko / dokud se na displeji nezobrazí možnost **"Trip A" Reset Timing** (Vynulovat čas „Cesty A“), a stiskněte tlačítko **ENTER**.

► Displej se přepne na obrazovku pro úpravy nastavení, kde můžete vybrat možnost **When Refueled** (Při tankování), **When Ignition Is Turned Off** (Při vypnutém zapalování), **Manual Reset** (Vynulovat ručně) nebo **Exit** (Konec).

5. Stiskněte tlačítko / a vyberte možnost **When Refueled** (Při tankování), poté stiskněte tlačítko **ENTER**.

► Zobrazí se obrazovka **When Refueled** (Při tankování) a displej se vrátí na obrazovku nabídky úprav.



6. Stiskněte tlačítka / dokud se na displeji nezobrazí možnost , a poté stiskněte tlačítko **ENTER**.
7. Opakujte krok 6, dokud se nevrátíte na normální obrazovku.



# Ovládací prvky

Tato kapitola popisuje, jak používat různé ovládací prvky potřebné k jízdě.

<b>Hodiny</b> .....	186
<b>Zamykání a odemykání dveří</b>	
Klíč.....	188
Slabý signál bezklíčového dálkového ovládnání*.....	190
Zamykání/odemykání dveří z vnější strany.....	191
Zamykání/odemykání dveří zevnitř.....	201
Dětské pojistky.....	202
Automatické zamykání/odemykání dveří*.....	203
<b>Výklopné dveře</b> .....	204
<b>Bezpečnostní systém</b>	
Systém imobilizéru.....	207
Alarm bezpečnostního systému.....	208
Ultrazvukové snímače*.....	210
Zamykání Super*.....	211
<b>Otevírání a zavírání oken</b> .....	212

<b>Střešní okno*</b> .....	216
<b>Ovládnání spínačů okolo volantu</b>	
Spínač zapalování*.....	218
Tlačítko ENGINE START/STOP*.....	219
Porovnání spínače zapalování a režimu napájení.....	222
Směrová světla.....	223
Spínače světel.....	224
Přední* a zadní* mlhová světla.....	227
Světla pro denní svícení.....	229
Automatická dálková světla*.....	230
Stěrače a ostříkovače.....	233
Regulace jasu.....	237
Tlačítko vyhřívání zadního skla / vyhřívání vnějších zrcátek*.....	238

Nastavení volantu.....	239
<b>Nastavení zrcátka</b>	
Zpětné zrcátko.....	240
Elektricky ovládaná vnější zrcátka.....	241
<b>Nastavení sedadel</b> .....	243
<b>Vnitřní světla / komfortní prvky interiéru</b>	
Vnitřní světla.....	252
Komfortní prvky interiéru.....	254
<b>Systém topení*</b> .....	270
<b>Automatická klimatizace*</b> .....	275

\* Není k dispozici u všech modelů



## Nastavení hodin





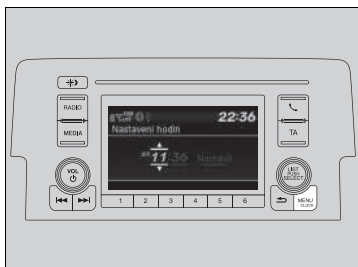

Čas na displeji hodin můžete nastavit, je-li spínač zapalování v poloze ZAPNUTO \*1.

### Nastavení času





#### Modely s barevným audiosystémem

##### ■ Používání tlačítka MENU/CLOCK

1. Stiskněte a podržte tlačítko **MENU/CLOCK**.  
▶ Je vybrána položka **Nastavení hodin**.
2. Otočením  změníte hodinu, poté stiskněte .
3. Otočením  změníte minutu, poté stiskněte .
4. Chcete-li zadat výběr, otočte  a vyberte možnost **Nastavit**, poté stiskněte .

#### Modely s displejem audiosystému

##### ■ Pomocí nabídky Nastavení na informační/ audio obrazovce

1. Vyberte možnost **Nastavení**
2. Vyberte možnost **Hodiny**.
3. Vyberte možnost **Nastavení hodin**.
4. Vybrat  nebo  a nastavte hodinu.
5. Vybrat  nebo  a nastavte minuty, poté stiskněte **OK**.200

#### » Nastavení hodin

Můžete upravit hodiny na zobrazení 12hodinového nebo 24hodinového formátu.

➔ **Vlastní nastavení funkcí\*** Str. 171, 388, 396

#### Modely bez barevného audiosystému

Hodiny nelze nastavit, je-li vozidlo v pohybu.

#### Modely s navigačním systémem

Hodiny jsou aktualizovány automaticky prostřednictvím audiosystému.

#### » Používání tlačítka MENU/CLOCK

Tato označení jsou použita ke znázornění, jak ovládat otočný volič.

Otočením  vyberte.





Stisknutím  potvrďte.

#### » Pomocí nabídky Nastavení na informační/audio obrazovce

Zobrazení hodin můžete zapínat a vypínat.

➔ **Vlastní nastavení funkcí** Str. 396

Hodiny můžete také nastavit tak, že se dotknete času zobrazeného v pravém horním rohu obrazovky.

1. Podržte prst na zobrazeném čase po několik sekund.
2. Vyberte možnost **Nastavení hodin**.
3. Vybrat  nebo  a nastavte hodinu.
4. Vybrat  nebo  a nastavte minuty, poté stiskněte **OK**.

\*1: Modely vybavené systémem bezklíčového vstupu mají namísto spínače zapalování tlačítko **ENGINE START/STOP**.

\* Není k dispozici u všech modelů

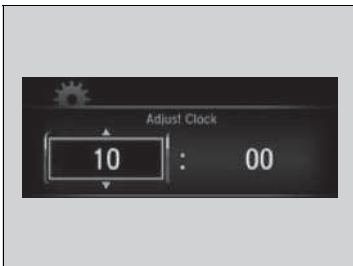

#### Modely bez audiosystému

#### ■ Pomocí nabídky nastavení v informačním rozhraní řidiče

1. Tlačítkem  vyberte možnost  a poté stiskněte tlačítko **ENTER**.
2. Stiskněte tlačítko /, dokud se na displeji nezobrazí položka **Clock Setup (nastavení hodin)**.
3. Stiskněte tlačítko **ENTER**.
4. Stisknutím tlačítka **ENTER** vyberte možnost **Adjust Clock (nastavení hodin)**.
5. Stiskněte tlačítko / a nastavte hodinu, poté stiskněte tlačítko **ENTER**.
6. Stiskněte tlačítko / a nastavte minuty, poté stiskněte tlačítko **ENTER**.
  - ▶ Displej se vrátí na normální obrazovku.

## Klíč

Toto vozidlo je dodáváno s následujícími klíči:



Klíče slouží ke startování a vypínání motoru, k zamykání a odemykání dveří a výklopných dveří.

Vysílač dálkového ovládání také můžete použít k zamykání a odemykání dveří a výklopných dveří.

### KLÍČ

Všechny klíče obsahují systém imobilizéru. Systém imobilizéru pomáhá chránit před krádeží vozidla.

#### **Systém imobilizéru** Str. 207

Abyste předešli poškození klíčů, řiďte se následujícími radami:

- Klíče neponechávejte na přímém slunečním světle nebo na místech s vysokou teplotou a vlhkostí.
- Klíče neupustte a nepokládejte na ně těžké předměty.
- Klíče vždy chraňte před tekutinami, prachem a pískem.
- Klíče nerozebírejte, s výjimkou výměny baterie.

Jsou-li obvody v klíči poškozené, motor nemusí nastartovat a vysílač dálkového ovládání nemusí fungovat.

Pokud klíče nefungují správně, nechejte je prohlédnout u dealera.

## Zabudovaný klíč\*

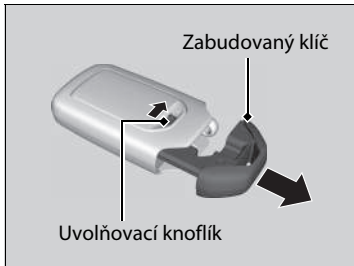

Zabudovaný klíč lze použít k zamknutí/odemknutí dveří, jestliže je vybitá baterie bezklíčového dálkového ovládání a centrální zamykání/odemykání je vyřazeno z provozu. Zabudovaný klíč vytáhnete tak, že odsunete uvolňovací knoflík, nyní můžete klíč vysunout. Zabudovaný klíč zasuněte zpět zatlačením klíče do bezklíčového dálkového ovládání, až zacvakne.

## Vyklápěcí klíč\*



Hlavní klíč se skládá dovnitř vysílače dálkového ovládání.

1. Chcete-li klíč uvolnit ven z vysílače dálkového ovládání, stiskněte uvolňovací tlačítko.
  - ▶ Dbejte, aby se klíč zcela vyklopil.
2. Chcete-li klíč zavřít, stiskněte uvolňovací tlačítko a klíč zatlačte dovnitř dálkového ovládání, dokud neuslyšíte cvaknutí.

## ▶▶ Vyklápěcí klíč\*

Pokud se klíč plně nevytáhne, systém imobilizéru nemusí fungovat správně a motor nemusí nastartovat. Vyhněte se kontaktu s klíčem, kdykoli jej vytahujete nebo zasouváte.

\* Není k dispozici u všech modelů

## Štítek s číslem klíče

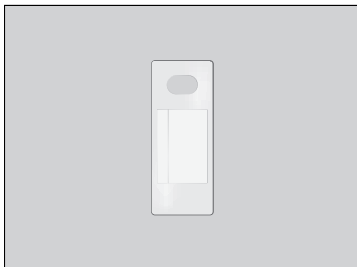

Je na něm uvedeno číslo, které budete potřebovat při koupi náhradního klíče.

## Slabý signál bezklíčového dálkového ovládání\*

Vozidlo vysílá rádiové vlny, aby při zamykání/odemykání dveří a výklopných dveří nebo při startování motoru našlo bezklíčové dálkové ovládání.

V následujících případech může být zamknutí/odemknutí dveří a výklopných dveří nebo startování motoru potlačeno nebo činnost může být nestabilní:

- Nějaké zařízení v blízkosti vysílá silné rádiové vlny.
- Bezklíčové dálkové ovládání máte u sebe společně s telekomunikačním zařízením, přenosným počítačem, mobilním telefonem nebo jiným bezdrátovým zařízením.
- Kovový objekt je ve styku s bezklíčovým dálkovým ovládáním nebo je zakrývá.

## Štítek s číslem klíče

Štítek s číslem klíče uschovejte odděleně od klíče na bezpečném místě mimo vozidlo. Budete-li chtít zakoupit další klíč, kontaktujte dealera.

Pokud klíč ztratíte a nemůžete nastartovat motor, kontaktujte dealera.

## Slabý signál bezklíčového dálkového ovládání\*

Komunikace mezi bezklíčovým dálkovým ovládáním a vozidlem spotřebovává baterii bezklíčového dálkového ovládání.

Životnost baterie je přibližně dva roky, ale závisí na pravidelnosti používání.

Kdykoli bezklíčové dálkové ovládání přijímá silné rádiové vlny, dochází ke spotřebě energie z baterie. Bezklíčové dálkové ovládání nepokládejte do blízkosti elektrických zařízení, jako jsou televizory a osobní počítače.

## Zamykání/odemykání dveří z vnější strany

### ■ Použití systému bezklíčového vstupu \*

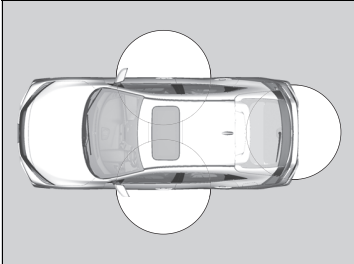

Když máte u sebe bezklíčové dálkové ovládání, můžete zamykat/odemykat dveře a výklopné dveře.

Dveře a výklopné dveře lze zamknout/odemknout na vzdálenost přibližně 80 cm od vnější kliky dveří nebo uvolňovacího tlačítka výklopných dveří.

### ▣ Zamykání/odemykání dveří z vnější strany

Je-li spínač stropního světla v zapnuté poloze, vnitřní osvětlení se po odemčení dveří rozsvítí. Žádné dveře nejsou otevřeny: Světla se po 30 sekundách ztlumí.

Opětovné zamčení dveří: Světla zhasnou ihned.

▣ **Vnitřní světla** Str. 252

### ▣ Použití systému bezklíčového vstupu \*

Pokud neotevřete některé dveře nebo výklopné dveře do 30 sekund od odemknutí vozidla pomocí systému bezklíčového vstupu, pak se dveře a výklopné dveře znovu automaticky zamknou.

Pomocí systému bezklíčového vstupu můžete zamknout nebo odemknout dveře pouze tehdy, je-li režim napájení přepnut do stavu VOZIDLO VYPNUTO.

\* Není k dispozici u všech modelů

## ■ Zamknutí dveří a výklopných dveří



### Modely se zadním mlhovým světlem

Stiskněte tlačítko zamykání na předních nebo výklopných dveřích.

- Některá vnější světla třikrát bliknou, všechny dveře a výklopné dveře se uzamknou a aktivuje se bezpečnostní systém.

### Modely bez zadního mlhového světla

Stiskněte tlačítko zamykání na předních nebo výklopných dveřích.

- Některá vnější světla bliknou, zazní zvukový signál, všechny dveře a výklopné dveře se uzamknou a aktivuje se bezpečnostní systém.

## ►► Použití systému bezklíčového vstupu\*

- Bezklíčové dálkové ovládání nenechávejte po vystoupení z vozu uvnitř. Mějte je u sebe.
- Dokonce i když u sebe nemáte bezklíčové dálkové ovládání, můžete zamknout/odemknout dveře a výklopné dveře, pokud je v dosahu někdo jiný s dálkovým ovládáním.
- Dveře se mohou odemknout, je-li klika dveří pokryta vodou za hustého deště nebo je vůz v myčce a v dosahu se nachází bezklíčové dálkové ovládání.
- Jestliže za kliku předních dveří vezmete v rukavicích, snímač dveří může reagovat pomalu nebo nemusí reagovat odemknutím dveří.
- Po zamčení dveří máte dvě sekundy na to, abyste zatáhli za rukojeť a zkontrolovali tak, že jsou skutečně zamčené. Potřebujete-li dveře ihned po zamčení znovu odemknout, počkejte dvě sekundy, jinak se dveře neodemknou.
- Dveře se nemusí otevřít, pokud za ně zatáhnete ihned po uchopení kliky dveří. Kliku znovu uchopte a otevřete, že dveře jsou odemknuty, ještě než za kliku zatáhnete.
- Dokonce i v dosahu 80 cm nemusí být možné zamknout/odemknout dveře a výklopné dveře bezklíčovým dálkovým ovládáním, pokud je ovladač nad nebo pod úrovní vnější kliky.
- Bezklíčové dálkové ovládání nemusí fungovat, je-li příliš blízko dveří a skla dveří.

## ■ Odemknutí dveří a výklopných dveří

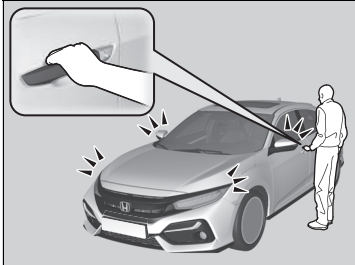

### Modely se zadním mlhovým světlem

Vezměte za kliku dveří řidiče:

- Dveře řidiče se odemknou.
- Některá vnější světla jednou bliknou.

Vezměte za kliku dveří předního spolujezdce:

- Odemknou se všechny dveře a výklopné dveře.
- Některá vnější světla jednou bliknou.

### Modely bez zadního mlhového světla

Vezměte za kliku dveří řidiče:

- Dveře řidiče se odemknou.
- Některá vnější světla dvakrát bliknou a dvakrát zazní zvukový signál.

Vezměte za kliku dveří předního spolujezdce:

- Odemknou se všechny dveře a výklopné dveře.
- Některá vnější světla dvakrát bliknou a dvakrát zazní zvukový signál.

## ►► Použití systému bezklíčového vstupu \*

### Modely bez displeje audiosystému

Bliknutí světel a režim odemykání dveří lze nastavit pomocí informačního rozhraní řidiče.

► **Vlastní nastavení funkcí\*** Str. 171

### Modely s displejem audiosystému

Bliknutí světel, zvukový signál \* a režim odemykání dveří lze nastavit na informační/audio obrazovce.

► **Vlastní nastavení funkcí** Str. 396

\* Není k dispozici u všech modelů





**Modely se zadním mlhovým světlem**

Stiskněte tlačítko uvolnění výklopných dveří.

- Výklopné dveře se odemknou.
- Některá vnější světla jednou bliknou.

➤ **Otevírání/zavírání výklopných dveří** Str. 205

**Modely bez zadního mlhového světla**

Stiskněte tlačítko uvolnění výklopných dveří.

- Výklopné dveře se odemknou.
- Některá vnější světla dvakrát bliknou a dvakrát zazní zvukový signál.

➤ **Otevírání/zavírání výklopných dveří** Str. 205



### ■ Zamykání dveří a výklopných dveří (automatické zamknutí po odchodu\*)

Když odejdete od vozidla a máte u sebe bezklíčové dálkové ovládání, pak se dveře a výklopné dveře automaticky uzamknou. Funkce automatického uzamknutí se aktivuje, jestliže jsou všechny dveře a výklopné dveře zamknuté a bezklíčové dálkové ovládání je v dosahu 1,5 m od vnější kliky dveří. Vystupte z vozidla s bezklíčovým dálkovým ovládáním u sebe a zavřete dveře.

1. Zůstaňte v okruhu 1,5 m od vozidla.
  - Zazní zvukový signál a funkce automatického uzamknutí se aktivuje.
2. Vzdalte se s bezklíčovým dálkovým ovládáním dále než asi 1,5 m od vozidla a zůstaňte mimo tento dosah po dobu 2 nebo více sekund.
  - Některá vnější světla zablikají, zazní zvukový signál a všechny dveře a výklopné dveře se uzamknou.

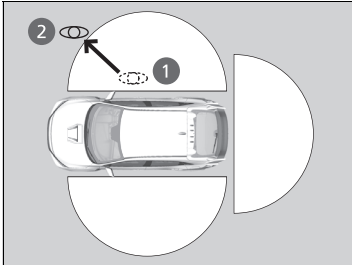

### ► Zamykání dveří a výklopných dveří (automatické zamknutí po odchodu\*)

Funkce automatického uzamknutí je z výroby vypnutá. Funkci automatického uzamknutí lze zapnout pomocí informační/audio obrazovky. Pokud nastavíte funkci automatického uzamknutí do polohy ZAPNUTO pomocí informační/audio obrazovky, automatický zámek může aktivovat pouze vysílač dálkového ovládání, který byl použit k odemknutí dveří řidiče před změnou nastavení.

#### ► Vlastní nastavení funkcí Str. 396

Je-li funkce automatického uzamknutí aktivní a vy se nacházíte v dosahu zamykání/odemykání, bude kontrolka na bezklíčovém dálkovém ovládání blikat, dokud se dveře nezamknou.

Jestliže zůstanete u vozidla v dosahu, uzamknou se dveře a výklopné dveře automaticky asi po 30 sekundách poté, co zazní zvukový signál aktivace funkce automatického uzamknutí.

Když otevřete dveře nebo výklopné dveře poté, co zazní zvukový signál aktivace funkce automatického uzamknutí, funkce automatického uzamknutí odloží, dokud nezavřete všechny dveře a výklopné dveře.

V následujících situacích se funkce automatického uzamknutí neaktivuje:

- Dálkové ovládání je uvnitř vozidla.
  - Nezazní zvukový signál.
- Dálkové ovládání se před zavřením všech dveří a výklopných dveří dostane mimo provozní rozsah.
  - Zazní zvukový signál.

\* Není k dispozici u všech modelů

Chcete-li funkci dočasně deaktivovat, postupujte takto:

1. Nastavte režim napájení do polohy VYPNUTO.
2. Otevřete dveře řidiče.
3. Hlavním spínačem zámků dveří můžete zámek ovládat takto:  
Zamknout → Odemknout → Zamknout → Odemknout.  
► Zazní zvukový signál a funkce se deaktivuje.

Funkci znovu aktivujete takto:

- Nastavte režim napájení do polohy ZAPNUTO.
- Zamkněte vozidlo bez použití funkce automatického uzamknutí.
- S bezklíčovým dálkovým ovládáním u sebe se vzdalte z dosahu funkce automatického uzamknutí.
- Otevřete jakékoli dveře.

#### ►► Zamykání dveří a výklopných dveří (automatické zamknutí po odchodu \*)

Funkci automatického uzamknutí nelze použít, pokud je splněna některá z následujících podmínek.

- Bezklíčové dálkové ovládání je uvnitř vozidla.
- Nejsou zavřené některé dveře, výklopné dveře nebo kapota.
- Režim napájení je nastaven na jinou možnost, než VYPNUTO.
- Vystoupíte z vozidla a zavřete dveře, ale bezklíčové dálkové ovládání nelze rozpoznat v dosahu cca 1,5 m.

#### Signál zastavení funkce automatického uzamknutí

Je-li funkce automatického uzamknutí aktivní, zazní v následujících případech zhruba na dvě sekundy signál zastavení funkce.

- Vložíte bezklíčové dálkové ovládání oknem do vozidla.
  - Jste příliš blízko k vozidlu.
  - Bezklíčové dálkové ovládání je uvnitř výklopných dveří.
- Jestliže zazní výstražný zvukový signál, zkontrolujte, zda u sebe máte bezklíčové dálkové ovládání. Poté otevřete/zavřete dveře; pro potvrzení zazní jednou signál aktivace automatického uzamknutí.

## Použití vysílače dálkového ovládání

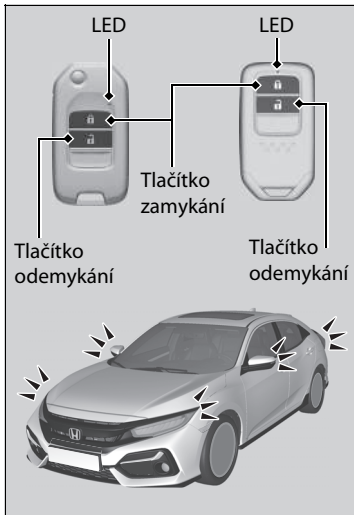

### ■ Zamknutí dveří a výklopných dveří

#### Modely se zadním mlhovým světlem

Stiskněte tlačítko zamykání.

- Některá vnější světla třikrát bliknou, všechny dveře a výklopné dveře se uzamknou a aktivuje se bezpečnostní systém.

#### Modely bez zadního mlhového světla

Stiskněte tlačítko zamykání.

#### Jednou:

- Některá vnější světla bliknou, všechny dveře a výklopné dveře se uzamknou a aktivuje se bezpečnostní systém.

#### Dvakrát (v rozmezí nejvýše pěti sekund):

- Zazní zvukový signál, který potvrdí, že bezpečnostní systém je aktivován.

### ►► Použití vysílače dálkového ovládání

Pokud některé dveře nebo výklopné dveře neotevřete do 30 sekund od odemknutí vozidla vysílačem dálkového ovládání, pak se automaticky znovu zamknou. Nastavení časovače opětovného uzamknutí můžete změnit.

► **Vlastní nastavení funkcí\*** Str. 171, 396

#### Modely bez systému bezklíčového vstupu

Vysílač dálkového ovládání nebude fungovat, jestliže je klíč ve spínači zapalování.

#### Modely se systémem bezklíčového vstupu

Pomocí vysílače dálkového ovládání můžete zamknout nebo odemknout dveře pouze tehdy, je-li režim napájení přepnut do stavu VOZIDLO VYPNUTO.

#### Modely se systémem bezklíčového vstupu

##### Typ s pravostranným řízením

##### Modely se zadním mlhovým světlem

Žádné dveře nelze zamknout zvenku, pokud je bezklíčové dálkové ovládání uvnitř vozidla a zazní zvukový signál. Chcete-li dveře zamknout, zatímco je dálkové ovládání stále ve vozidle, čtyřikrát proveďte kteroukoli z následujících možností:

- Stiskněte tlačítko zamykání na bezklíčovém dálkovém ovládání.
- Zamkněte otočením klíče v zámku.
- Stiskněte tlačítko zamykání na dveřích nebo výklopných dveřích.

#### Všechny modely

Vysílač dálkového ovládání používá nízkofrekvenční signály, proto se jeho provozní dosah může lišit v závislosti na prostředí.

\* Není k dispozici u všech modelů

## ■ Odemknutí dveří a výklopných dveří

### Modely se zadním mlhovým světlem

Stiskněte tlačítko odemykání.

#### Jednou:

- Některá vnější světla jednou bliknou a dveře řidiče se odemknou.

#### Dvakrát:

- Odemknou se zbývající dveře a výklopné dveře.

### Modely bez zadního mlhového světla

Stiskněte tlačítko odemykání.

#### Jednou:

- Některá vnější světla dvakrát bliknou a dveře řidiče se odemknou.

#### Dvakrát:

- Odemknou se zbývající dveře a výklopné dveře.

## ►► Použití vysílače dálkového ovládání

Dálkový ovladač vozidlo neuzamkne, jestliže jsou otevřené dveře.

Pokud se mění vzdálenost, na kterou vysílač dálkového ovládání funguje, je pravděpodobně slabá baterie. Pokud se po stisknutí některého tlačítka nerozsvítí LED kontrolka, baterie je vybitá.

► **Výměna knoflíkové baterie** Str. 727

Nastavení režimu odemykání dveří můžete upravit.

► **Vlastní nastavení funkcí**\* Str. 171, 396

## Zamykání/odemykání pomocí klíče

Pokud nefunguje tlačítko odemykání nebo vysílač dálkového ovládání, použijte namísto toho klíč.

🔧 **Výměna knoflíkové baterie** Str. 727



Klíč zasuňte po celé délce a otočte jím.

### 🔑 Zamykání/odemykání pomocí klíče

Při zamknutí dveří řidiče klíčem se současně zamknou všechny ostatní dveře a výklopné dveře.

Při odemykání se nejprve odemknou dveře řidiče. Pokud otočíte během několika sekund klíčem podruhé, neodemknou se zbývající dveře a výklopné dveře.

Odemykání dveří klíčem spustí alarm bezpečnostního systému. Dveře vždy odemykejte vysílačem dálkového ovládání.

## ■ Zamykání dveří bez pomoci klíče

Pokud u sebe nemáte klíč nebo z nějakého důvodu nemůžete zamknout dveře klíčem, můžete dveře zamknout bez něj.

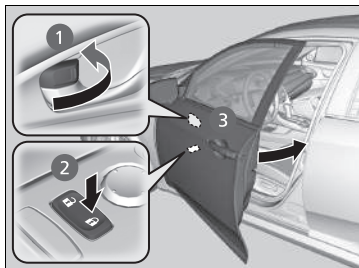

### ■ Zamykání dveří řidiče

Zámek zatlačte dopředu **1** nebo stiskněte hlavní spínač zámků dveří ve směru zamykání **2**, potom potáhněte a přidržte vnější kliku dveří **3**.

### ■ Zamykání dveří spolujezdce

Zámek zatlačte dopředu a dveře zavřete.

## ■ Systém prevence uzamknutí

### Modely bez systému bezklíčového vstupu

Dveře a výklopné dveře nelze zamknout, pokud je klíč ve spínači zapalování.

### Modely se systémem bezklíčového vstupu

Dveře a výklopné dveře nelze zamknout, pokud je bezklíčové dálkové ovládání uvnitř vozidla.

## ►► Zamykání dveří bez pomoci klíče

Při zamknutí dveří řidiče se současně zamknou všechny ostatní dveře a výklopné dveře.

Před zamknutím dveří zkontrolujte, zda není klíč uvnitř vozidla.

## Zamykání/odemykání dveří zevnitř

### ■ Pomocí zámku

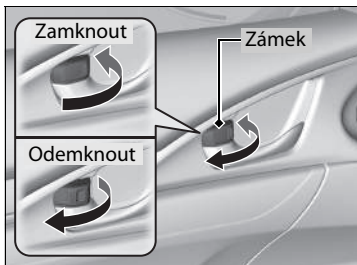

#### ■ Zamykání dveří

Zámek zatlačte dopředu.

#### ■ Odemykání dveří

Vytáhnete zámek dozadu.

### ■ Odemykání pomocí vnitřní kliky předních dveří

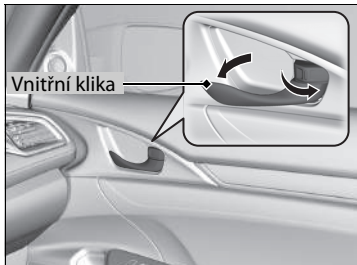

Zatáhněte za vnitřní kliku předních dveří.

- Dveře se odemknou a otevřou jedním pohybem.

### ☒ Pomocí zámku

Při zamknutí dveří pomocí zámku dveří řidiče se současně zamknou všechny ostatní dveře i výklopné dveře.

Při odemknutí dveří pomocí zámku dveří řidiče se odemknou pouze dveře řidiče.

### ☒ Odemykání pomocí vnitřní kliky předních dveří

Vnitřní kliky předních dveří slouží k tomu, aby cestujícím na předních sedadlech umožnily otevírání dveří jedním pohybem. Tato funkce však vyžaduje, aby cestující na předních sedadlech nikdy netahali za vnitřní kliku předních dveří, je-li vozidlo v pohybu.

Děti vždy musí jet na zadním sedadle, které je vybaveno dětskými pojistkami.

➤ **Dětské pojistky** Str. 202



## ■ Používání hlavního spínače zámků dveří

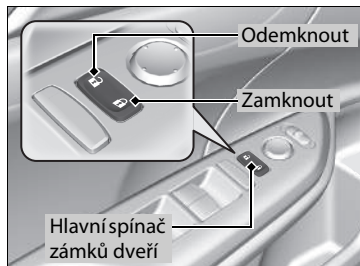

Stisknutím hlavního spínače zámků dveří naznačeným směrem se zamknou nebo odemknou všechny dveře i výklopné dveře.

## Dětské pojistky

Dětské pojistky znemožňují otevření zadních dveří zevnitř, bez ohledu na polohu zámku.

### ■ Zapnutí dětské pojistky

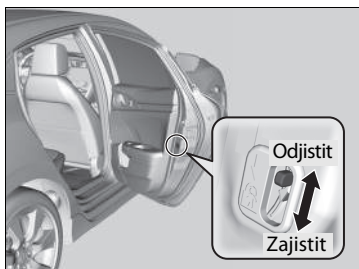

Páčku v zadních dveřích posuňte do zamknuté polohy a dveře zavřete.

### ■ Otevírání dveří

Dveře otevřete pomocí vnější kliky dveří.

### ►► Používání hlavního spínače zámků dveří

Při zamykání/odemykání předních dveří pomocí hlavního spínače zámků dveří se současně zamknou/odemknou všechny ostatní dveře i výklopné dveře.

### ►► Dětské pojistky

Chcete-li zevnitř otevřít dveře se zapnutou dětskou pojistkou, přepněte zámek do odemknuté polohy, stáhněte zadní okno, rukou sáhněte ven z okna a zvenku zatáhněte za kliku dveří.

## Automatické zamykání/odemykání dveří\*

Vaše vozidlo zamkne všechny dveře nebo odemkne dveře řidiče automaticky, jsou-li splněny určité podmínky.

### Automatické zamykání dveří

#### ■ Režim uzamknutí za jízdy

Všechny dveře a výklopné dveře se zamknou, když vozidlo dosáhne rychlosti přibližně 15 km/h.

### Automatické odemykání dveří

#### ■ Režim odemknutí v režimu napájení

Dveře řidiče se odemknou, když je režim napájení mimo polohu ZAPNUTO. Nastavení lze změnit na odemykání všech dveří a výklopných dveří.

### ▶▶ Automatické zamykání/odemykání dveří\*

Můžete vypnout nebo přejít na jiné nastavení automatického zamykání/odemykání dveří pomocí informační/audio obrazovky.

▶ **Vlastní nastavení funkcí** Str. 396

\* Není k dispozici u všech modelů

## Bezpečnostní opatření při otevírání/zavírání výklopných dveří

Před otevíráním nebo zavíráním výklopných dveří se ujistěte, že před nimi nejsou žádné osoby ani překážky.

- Výklopné dveře otevírejte až na doraz.
  - ▶ Pokud nejsou zcela otevřeny, mohou se výklopné dveře vlastní vahou zavřít.
- Za větrného počasí dbejte opatrnosti. Výklopné dveře může také zavřít vítr.

Výklopné dveře musí být za jízdy zavřené, aby:

- ▶ nedošlo k možnému poškození;
- ▶ nedošlo k úniku výfukových plynů do vozidla.
  - **Plynný oxid uhelnatý** Str. 104

### Bezpečnostní opatření při otevírání/zavírání výklopných dveří

#### **VÝSTRAHA**

**Jestliže výklopné dveře při otevírání nebo zavírání někoho zasáhnou, hrozí mu vážný úraz.**

**Před otevřením nebo zavřením výklopných dveří zkontrolujte, zda v jejich prostoru nikdo není.**

Dejte pozor, abyste se hlavou neuhodili o výklopné dveře nebo při jejich zavírání nenechali ruku mezi dveřmi a okrajem zavazadlového prostoru.

Při nakládání nebo vykládání zavazadel ze zavazadlového prostoru s motorem spuštěným na volnoběh nestůjte před výfukem. Mohli byste se popálit.

Spolujezdcům nedovolte cestovat v zavazadlovém prostoru. Mohli by se poranit při prudkém brzdění, náhlém zrychlení nebo nehodě.

## Otevírání/zavírání výklopných dveří



Výklopné dveře jsou odemknuty, pokud jsou odemknuty všechny dveře nebo stisknete na vysílači dálkového ovládání tlačítko pro odemknutí výklopných dveří. Stiskněte uvolňovací tlačítko výklopných dveří a nadzvednutím výklopné dveře otevřete.

### Modely se systémem bezklíčového vstupu

Pokud máte u sebe bezklíčové dálkové ovládání, nemusíte před otevřením výklopné dveře odemkat.

### Všechny modely

Při zavírání výklopných dveří vezměte za vnitřní kliku, výklopné dveře zatáhněte směrem dolů a zatlačením zvenku je zavřete.



Pokud zavřete výklopné dveře, když jsou zamknuty dveře řidiče, výklopné dveře se automaticky uzamknou.

### Modely se zadním mlhovým světlem

► Některá vnější světla třikrát bliknou.

### Modely bez zadního mlhového světla

► Některá vnější světla zablikají.

### ►► Otevírání/zavírání výklopných dveří

#### Modely se systémem bezklíčového vstupu

- Bezklíčové dálkové ovládání nenechávejte po vystoupení z vozu uvnitř. Mějte je u sebe.
- Dokonce i když u sebe nemáte bezklíčové dálkové ovládání, můžete výklopné dveře odemknout, pokud je v dosahu někdo jiný s dálkovým ovládáním.
- Nenechávejte bezklíčové dálkové ovládání v zavazadlovém prostoru a nezavírejte výklopné dveře, pokud jsou zamčené i ostatní dveře. V takovém případě zazní zvukový signál a výklopné dveře nelze zamknout.

## ■ Použití vysílače dálkového ovládání

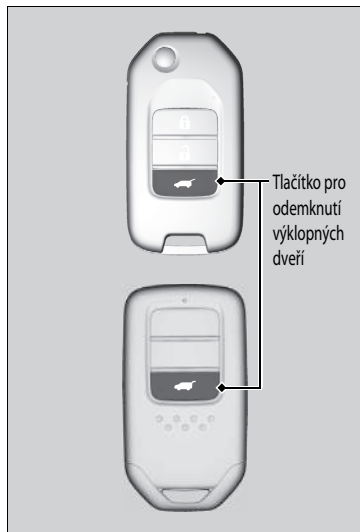

Tlačítko pro  
odemknutí  
výklopných  
dveří

Výklopné dveře odemknete stisknutím tlačítka pro odemknutí výklopných dveří.

## ►► Použití vysílače dálkového ovládání

Pokud jste odemkli a otevřeli výklopné dveře pomocí vysílače dálkového ovládání, pak se výklopné dveře při zavření automaticky zamknou.

## System imobilizéru

System imobilizéru zabraňuje nastartování motoru klíčem, který nebyl předem zaregistrován. Každý klíč obsahuje elektronické vysílače, které k ověření klíče používají elektronické signály.

Při zasouvání klíče do spínače zapalování\* nebo stisknutí tlačítka **ENGINE START/STOP**\* věnujte pozornost následujícím bodům:

- Nedovolte, aby v blízkosti spínače zapalování\* nebo tlačítka **ENGINE START/STOP**\* byly předměty vysílající silné rádiové vlny.
- Zajistěte, aby klíč nebyl zakryt kovovým předmětem nebo se ho nedotýkal.
- Ke spínači zapalování\* nebo tlačítku **ENGINE START/STOP**\* se nepřibližujte s klíčem systému imobilizéru jiného vozidla.
- Neukládejte klíč do blízkosti magnetických předmětů. Elektronická zařízení jako televizory nebo audiosystémy generují silná magnetická pole. Zmagnetizovat se může dokonce i řetízek na klíče.

### System imobilizéru

#### POZNÁMKA

Ponechání klíče ve vozidle může vést ke krádeži nebo náhodnému uvedení vozidla do pohybu. Klíč vždy vezměte s sebou, pokud vozidlo necháváte bez dozoru.

System neupravujte a nepřidávejte do něj další zařízení. Mohlo by to system poškodit a znemožnit provoz vašeho vozidla.

Pokud system opakovaně nerozpozná kódování vašeho klíče, kontaktujte svého dealera. Pokud jste klíč ztratili a nemůžete nastartovat vozidlo, obraťte se na svého dealera.

#### Typ s pravostranným řízením

#### Modely se zadním mlhovým světlem

Před prvním nastartováním vozidla po odpojení akumulátoru sešlápněte a držte brzdový pedál.

\* Není k dispozici u všech modelů

## Alarm bezpečnostního systému

Alarm bezpečnostního systému se aktivuje, pokud dojde k násilnému otevření zavazadlového prostoru, kapoty nebo dveří. Alarm se neaktivuje, pokud dojde k otevření zavazadlového prostoru nebo dveří pomocí vysílače dálkového ovládání nebo systému bezklíčového vstupu\*.

### ■ Při aktivaci alarmu bezpečnostního systému

Ozve se přerušovaný zvukový signál klaksonu a zablikají některá vnější světla.

### ■ Deaktivace alarmu bezpečnostního systému

Odemkněte vozidlo pomocí vysílače dálkového ovládání nebo systému bezklíčového vstupu\* nebo přepněte spínač zapalování do polohy ZAPNUTO \*1. Systém bude spolu s klaksonem a blikajícími světly také deaktivován.

### ■ Zapnutí alarmu bezpečnostního systému

Alarm bezpečnostního systému se automaticky zapne, pokud dojde ke splnění následujících podmínek:

- Spínač zapalování je v poloze ZAMKNUTO \*1 a klíč byl vytažen ze spínače zapalování.
- Kapota je zavřená.
- Všechny dveře a výklopné dveře jsou zvenku zamknuty klíčem, vysílačem dálkového ovládání nebo pomocí systému bezklíčového vstupu\*.

### ■ Při zapnutí alarmu bezpečnostního systému

Kontrolka alarmu bezpečnostního systému na přístrojové desce bliká a interval blikání se přibližně po 15 sekundách změní.

\*1: Modely vybavené systémem bezklíčového vstupu mají namísto spínače zapalování tlačítko

**ENGINE START/STOP.**

\* Není k dispozici u všech modelů

### ►► Alarm bezpečnostního systému

Systém neupravujte a nepřidávejte do něj další zařízení. Mohlo by to systém poškodit a znemožnit provoz vašeho vozidla.

Bezpečnostní alarm bude aktivní přibližně 5 minut a poté se bezpečnostní systém deaktivuje. Systém pracuje v deseti 30sekundových cyklech, během kterých zní klakson a blikají výstražná světla. Bezpečnostní systém může podle okolností pokračovat v chodu i déle než 5 minut.

Alarm bezpečnostního systému nezapínajte, pokud je někdo přítomen ve voze nebo je otevřené okno. Systém se může náhodně aktivovat při následujících okolnostech:

- Odemykání dveří pomocí zámku.
- Otevření kapoty páčkou pro uvolnění kapoty.

Pokud po zapnutí alarmu bezpečnostního systému dojde k vybití baterie, může při nabití nebo výměně baterie dojít ke spuštění bezpečnostního alarmu.

Pokud k tomu dojde, deaktivujte alarm bezpečnostního systému odemknutím dveří pomocí vysílače dálkového ovládání nebo systému bezklíčového vstupu\*.

Když odemknete dveře klíčem a je aktivovaný bezpečnostní systém, alarm se spustí.

## ■ Vypnutí alarmu bezpečnostního systému

K vypnutí alarmu bezpečnostního systému dojde při odemknutí vozidla vysílačem dálkového ovládání, pomocí systému bezklíčového vstupu \* nebo po přepnutí spínače zapalování do polohy ZAPNUTO \*<sup>1</sup>. Současně zhasne kontrolní světlo alarmu bezpečnostního systému.

\*1: Modely vybavené systémem bezklíčového vstupu mají namísto spínače zapalování tlačítko **ENGINE START/STOP**.

\* Není k dispozici u všech modelů

### ▶▶ Alarm bezpečnostního systému

#### Modely s ultrazvukovými snímači

Systém se může náhodně aktivovat např. při následujících okolnostech:

- Vozidlo je zaparkováno v automatizované garáži.
- Vozidlo je umýváno vodou pod vysokým tlakem nebo v automatické myčce aut.
- Vozidlo je přepravováno ve vlaku, na trajektu nebo přívěsu.
- Vozidlo je vystaveno silnému dešti nebo bouřlivému počasí.
- Z vozidla se odstraňuje led.

Můžete použít tlačítko pro vypnutí ultrazvukového snímače, aby se omylem nespustil alarm bezpečnostního systému.

 **Ultrazvukové snímače** \* Str. 210



## Ultrazvukové snímače \*

Ultrazvukové snímače se aktivují, pouze pokud je zapnutý alarm bezpečnostního systému. Pokud snímače detekují narušitele, který se pohybuje v interiéru nebo do něj vstupuje oknem, aktivují alarm.

### ■ Zapnutí alarmu bezpečnostního systému bez zapnutí ultrazvukových snímačů





Alarm bezpečnostního systému lze zapnout bez zapnutí ultrazvukového snímače. Systém ultrazvukových snímačů se vypíná stiskem tlačítka OFF ultrazvukových snímačů po vytažení klíče ze spínače zapalování nebo s klíčem v poloze PŘÍSLUŠENSTVÍ **I** nebo ZAMKNUTO **0**\*1.



▶ Kontrolka  svítí červeně.

Chcete-li systém znovu zapnout, stiskněte tlačítko OFF (vypnuto) ultrazvukového snímače. Ultrazvukové snímače se zapnou při každém zapnutí alarmu bezpečnostního systému, i když jste jej naposledy vypnuli.

### ▶▶ Ultrazvukové snímače \*

Bez ohledu na to, zda jsou aktivovány ultrazvukové snímače, lze bezpečnostní systém vypnout dálkovým ovládním nebo pomocí systému bezklíčového vstupu\*, nikoli však klíčem.

Bezpečnostní systém také umožňuje zjistit, zda je aktivován. Jestliže byl aktivován bezpečnostní systém, bude po odemčení dveří a vyřazení systému po dobu 5 minut blikat symbol . Když ale nastartujete motor, přestane symbol  blikat po 5 sekundách.

V případě poruchy ultrazvukového snímače nebo jiného problému bude symbol  svítit po dobu 5 minut od odemčení dveří a vyřazení systému. Když ale nastartujete motor, pak symbol  zmizí.

Bezpečnostní systém se může prostřednictvím ultrazvukových snímačů náhodně aktivovat např. při následujících okolnostech:

- Někdo je ve voze.
- Je otevřené okno.
- Ve vozidle se nachází příslušenství nebo oblečení.

\*1: Modely vybavené systémem bezklíčového vstupu mají namísto spínače zapalování tlačítko **ENGINE START/STOP**.

\* Není k dispozici u všech modelů

## Zamykání Super\*

Funkce zamykání Super vyřadí z činnosti zámky na všech dveřích.

### ■ Zapnutí funkce zamykání Super

- Dvakrát během pěti sekund otočte klíčem ve dveřích řidiče směrem k přední části vozidla.
- Dvakrát během pěti sekund na vysílači dálkového ovládání stiskněte tlačítko zamykání.

#### Modely se systémem bezklíčového vstupu

- Stiskněte dvakrát během pěti sekund tlačítko zamykání na klíce dveří nebo výklopných dveří.

### ■ Vypnutí funkce zamykání Super

Vysílačem dálkového ovládání nebo systémem bezklíčového vstupu\* odemkněte dveře řidiče.

#### ▶▶ Zamykání Super\*

## ⚠ VÝSTRAHA

Při zapínání zamykání Super nesmí být nikdo ve voze. U osob zamknutých uvnitř může dojít k vážným zdravotním potížím nebo může nastat smrt, pokud uvnitř vozidla ponechaného na slunci vzroste teplota.

Před zapnutím zamykání Super se ujistěte, že ve vozidle nikdo není.

Dveře neodemykejte klíčem. Spustí se alarm bezpečnostního systému.

Jakmile aktivujete funkci dvojitého zamykání, zůstane aktivovaná, i když odemknete výklopné dveře.

\* Není k dispozici u všech modelů

## Otevírání/zavírání elektricky ovládaných oken

Je-li spínač zapalování v poloze ZAPNUTO [II]\*<sup>1</sup>, elektricky ovládaná okna lze otevírat a zavírat pomocí spínačů na dveřích.

Spínače na straně řidiče lze použít k otevírání a zavírání všech oken. Tlačítko zamknutí elektricky ovládaného okna na straně řidiče musí být vypnuté (kontrolka nesvítí), abyste okna mohli otevírat a zavírat i z jiných sedadel než ze sedadla řidiče.

Je-li tlačítko zamknutí elektricky ovládaného okna stisknuté, rozsvítí se kontrolka a vy můžete ovládat pouze okno řidiče. Tlačítko zamknutí elektricky ovládaného okna zapněte, je-li ve vozidle dítě.

### Otevírání/zavírání oken s funkcí automatického otevírání/zavírání

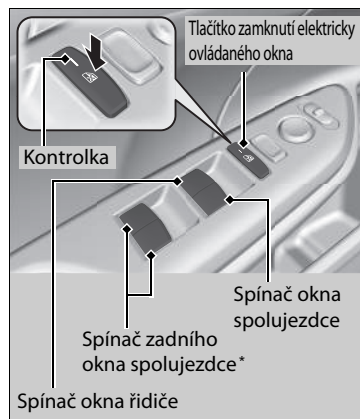

#### ■ Ruční ovládání

**Otevírání:** Spínač mírně stlačte a přidržte jej, dokud není dosaženo požadované polohy.

**Zavírání:** Spínač mírně povytáhněte a přidržte jej, dokud není dosaženo požadované polohy.

#### ■ Automatické ovládání

**Otevírání:** Na spínač silně zatlačte.

**Zavírání:** Spínač silně povytáhněte.

Okno se zcela otevře nebo zavře. Chcete-li okno kdykoli zastavit, krátce na spínač zatlačte nebo jej povytáhněte.

### » Otevírání/zavírání elektricky ovládaných oken

## ⚠ VÝSTRAHA

**Pokud při zavírání elektricky ovládaného okna přivřete něčí ruku nebo prsty, může to způsobit vážné zranění.**

**Než okna zavřete, zajistěte, aby spolucestující nebyli v prostoru oken.**

**VÝSTRAHA:** Klíč zapalování vždy vezměte s sebou, pokud vozidlo necháváte bez dozoru, ať už samotné nebo s ostatními cestujícími.

Elektricky ovládaná okna lze ovládat po dobu až 10 minut po otočení spínače zapalování do polohy ZAMKNUTO [0]\*<sup>1</sup>.

#### **Funkce automatického otevírání/zavírání předních oken**

Otevřením některých předních dveří se tato funkce vypíná.

#### **Funkce automatického otevírání/zavírání všech oken**

Tato funkce se vypne po zavření dveří řidiče.

#### **Automatický zpětný chod**

Pokud elektricky ovládané okno při automatickém zavírání detekuje odpor, zastaví zavírání a obrátí směr pohybu.

Funkce automatického zpětného chodu okna řidiče nefunguje, když souvisle povytáhněte spínač.

Když je okno téměř zavřené, funkce automatického zpětného chodu přestává snímat, aby bylo zajištěno úplné zavření.

\* 1: Modely vybavené systémem bezklíčového vstupu mají namísto spínače zapalování tlačítko **ENGINE START/STOP**.

\* Není k dispozici u všech modelů

## Otevírání/zavírání oken bez funkce automatického otevírání/zavírání\*

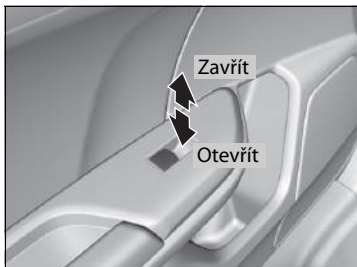

**Otevírání:** Na spínač zatlačte.

**Zavírání:** Spínač povytáhněte.

Spínač uvolněte, až okno dosáhne požadované polohy.

\* Není k dispozici u všech modelů

### Funkce automatického otevírání/zavírání všech oken

## Otevírání/zavírání oken dálkovým ovládáním

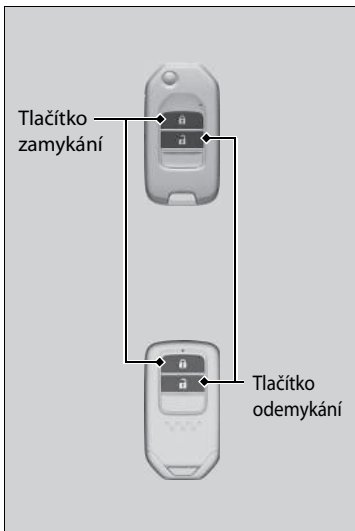

**Otevírání:** Stiskněte tlačítko odemykání a poté jej do 10 sekund stiskněte znovu a držte.

**Zavírání:** Stiskněte tlačítko zamykání a poté jej do 10 sekund stiskněte znovu a držte.

Pokud se okna zastaví uprostřed, postup opakujte.

### ►► Otevírání/zavírání oken dálkovým ovládáním

Pokud otevřete nebo zavřete okna dálkovým ovládáním, automaticky se s nimi otevře nebo zavře střešní okno\*.

Funkce automatického otevírání/zavírání všech oken

## Zavírání oken klíčem



**Zavírání:** Klíčem zamkněte dveře řidiče. Během 10 sekund od vrácení klíče do středové polohy otočte klíčem směrem pro zamykání a přidržte jej tam.

Uvolněním klíče zastavíte okna v požadované poloze. Chcete-li provést další nastavení, opakujte stejný postup.

### ☒ Zavírání oken klíčem

Pokud zavřete okna klíčem, střešní okno\* se s nimi automaticky zavře.

\* Není k dispozici u všech modelů

## Otevírání/zavírání střešního okna

Střešní okno můžete ovládat, když je režim napájení ve stavu ZAPNUTO. K otevírání a zavírání střešního okna použijte spínač v přední části stropu.

### Používání spínače střešního okna

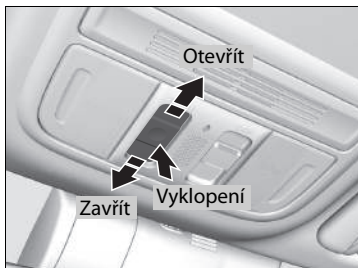

Ovládací prvky

#### ■ Automatické ovládání

**Otevírání:** Spínač silně povytáhněte.

**Zavírání:** Na spínač silně zatlačte.

Střešní okno se automaticky zcela otevře nebo zavře. Chcete-li střešní okno zastavit uprostřed, stiskněte krátce spínač.

#### ■ Ruční ovládání

**Otevírání:** Spínač mírně povytáhněte a přidržte jej, dokud není dosaženo požadované polohy.

**Zavírání:** Spínač mírně zatlačte a přidržte jej, dokud není dosaženo požadované polohy.

#### ■ Vyklopení střešního okna vzhůru

**Vyklopení:** Stlačte střed spínače střešního okna.

**Zavírání:** Spínač silně zatlačte dopředu, poté jej uvolněte.

### » Střešní okno \*

## ⚠ VÝSTRAHA

Pokud při zavírání nebo otevírání střešního okna přivřete něčí ruku nebo prsty, může to způsobit vážné zranění.

Než střešní okno otevřete nebo zavřete, zajistěte, aby v prostoru střešního okna nebyly ničí ruce a prsty.

**VÝSTRAHA:** Klíč zapalování vždy vezměte s sebou, pokud vozidlo necháváte bez dozoru, ať už samotné nebo s ostatními cestujícími.

### POZNÁMKA

Otevírání střešního okna při teplotách pod bodem mrazu nebo je-li střešní okno pokryto ledem nebo sněhem, může poškodit panel nebo elektromotor střešního okna.

Střešní okno lze ovládat po dobu až 10 minut po přepnutí režimu napájení na VYPNUTO. Tato funkce se vypne po zavření dveří řidiče.

**» Otevírání/zavírání střešního okna**

Je-li detekován odpor, funkce automatického zpětného chodu způsobí změnu pohybu střešního okna a poté střešní okno zastaví. Je-li střešní okno téměř zavřené, funkce automatického zpětného chodu přestává snímat, aby bylo zajištěno úplné zavření. Zajistěte, aby v prostoru střešního okna nebyly žádné předměty (ani prsty osob).

Střešní okno lze též ovládat pomocí dálkového ovládání nebo klíče.

➤ **Otevírání/zavírání oken dálkovým ovládáním**

Str. 214

➤ **Zavírání oken klíčem** Str. 215



## Spínač zapalování\*

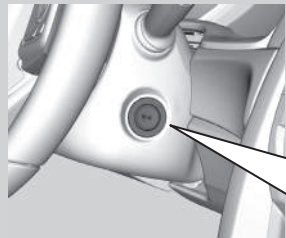

- 0** ZAMKNUTO: V této poloze klíč zasouváte a vytahujete.
- I** PŘÍSLUŠENSTVÍ: V této poloze se ovládá audiosystém\* a jiná příslušenství.
- II** ZAPNUTO: Toto je poloha pro jízdu.
- III** START: Tato poloha slouží ke startování motoru. Jakmile klíč uvolníte, spínač se vrátí do polohy ZAPNUTO **II**.

### » Spínač zapalování\*

Modely s mechanickou převodovkou

## **⚠ VÝSTRAHA**

Vytažením klíče ze spínače zapalování za jízdy dojde k zablokování řízení. Takto můžete ztratit kontrolu nad vozidlem.

Klíč ze spínače zapalování vytahujte pouze po zaparkování.

Modely s převodovkou s plynule měnitelným převodem

Klíč nemůžete vytáhnout, pokud řadicí páka není v poloze **P**.

Všechny modely

Pokud otevřete dveře řidiče a klíč je v poloze ZAMKNUTO **0** nebo PŘÍSLUŠENSTVÍ **I**, zobrazí se v informačním rozhraní řidiče následující hlášení:

- V poloze ZAMKNUTO **0**:
- V poloze PŘÍSLUŠENSTVÍ **I**:

Pokud klíčem nelze otočit z polohy ZAMKNUTO **0** do PŘÍSLUŠENSTVÍ **I**, otáčejte klíčem a současně hýbejte volantem doleva a doprava. Dojde k odblokování volantu a budete moci otočit klíčem.

## Tlačítko ENGINE START/STOP\*

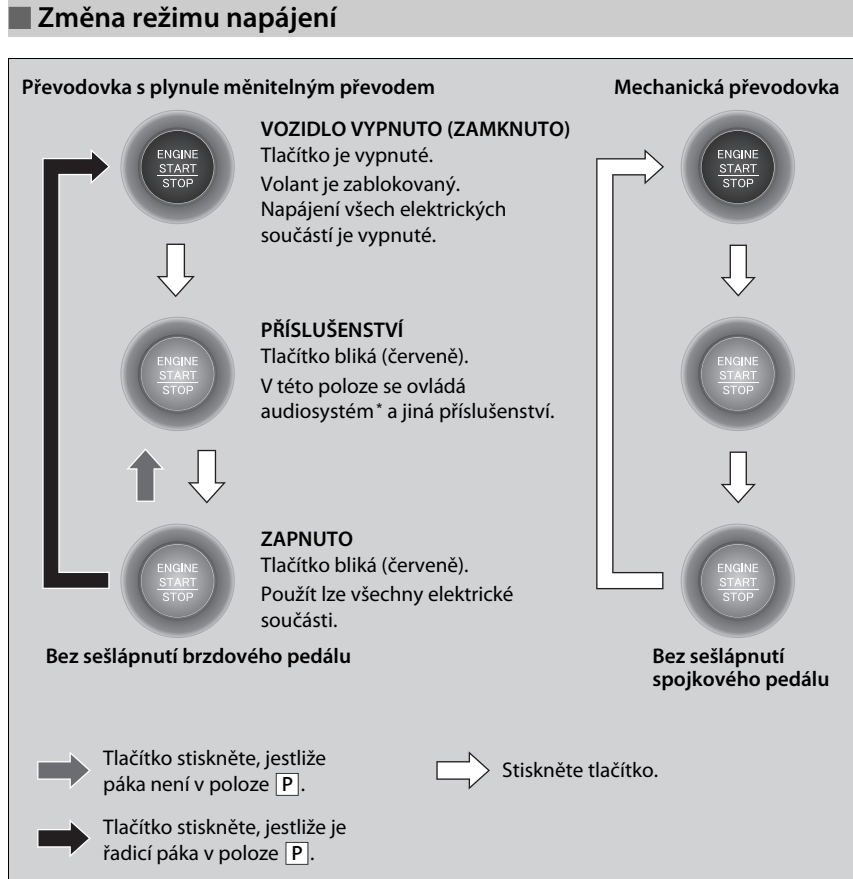

### ► Tlačítko ENGINE START/STOP\*

#### Provozní dosah tlačítka ENGINE START/STOP

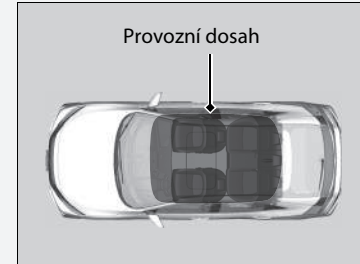

Motor lze nastartovat, je-li bezklíčové dálkové ovládání přítomno ve vozidle.  
Motor také může běžet, je-li bezklíčové dálkové ovládání v blízkosti dveří nebo okna, dokonce i když je vně vozidla.

#### Režim ZAPNUTO:

Když motor běží, je tlačítko **ENGINE START/STOP** aktivní (svítí červeně).

Pokud je baterie v bezklíčovém dálkovém ovládání slabá, motor nemusí po stisknutí tlačítka **ENGINE START/STOP** nastartovat. Pokud motor nenastartuje, přejděte na následující odkaz.

► **Je-li baterie bezklíčového dálkového ovládání slabá** Str. 770

Po vystoupení z vozidla režim napájení nenechávejte na **PŘÍSLUŠENSTVÍ** nebo **ZAPNUTO**.

\* Není k dispozici u všech modelů

## ■ Automatické vypínání napájení

Opustíte-li vozidlo na 30 až 60 minut s převodovkou v poloze **P** (převodovka s plynule měnitelným převodem) a režimem napájení nastaveným na PŘÍSLUŠENSTVÍ, přepne se vozidlo automaticky do režimu podobného režimu VOZIDLO VYPNUTO (ZAMKNUTO), aby nedocházelo k vybíjení akumulátoru.

V tomto režimu:

Volant nebude zablokovaný.

Dveře nelze zamknout nebo odemknout vysílačem dálkového ovládání nebo systémem bezklíčového vstupu.

Stiskněte tlačítko **ENGINE START/STOP** a přepněte vozidlo do režimu VOZIDLO VYPNUTO (ZAMKNUTO).

## ■ Připomenutí režimu napájení

Otevřete-li dveře řidiče a režim napájení je nastaven na PŘÍSLUŠENSTVÍ, zazní výstražný zvukový signál.

## Připomenutí bezklíčového dálkového ovládání

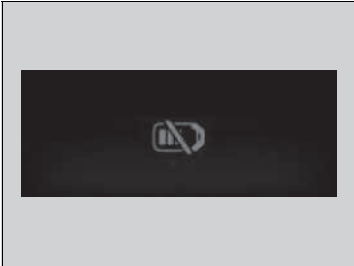

Výstražný zvukový signál se může ozvat zevnitř anebo z vnějšku vozidla a připomenout vám, že bezklíčové dálkové ovládání je mimo vozidlo. Pokud se nadále ozývá výstražný zvukový signál, i když je dálkové ovládání uvnitř vozidla, přemístěte jej do dosahu systému.

### ■ Když je režim napájení v poloze ZAPNUTO

Pokud bezklíčové dálkové ovládání vyjmete z vozidla a všechny dveře jsou zavřeny, výstražný zvukový signál se ozve zevnitř i z vnějšku vozidla. Výstražné hlášení v informačním rozhraní řidiče informuje řidiče uvnitř, že ovladač je mimo vozidlo.

### ■ Pokud je režim napájení v poloze PŘÍSLUŠENSTVÍ

Pokud bezklíčové dálkové ovládání vyjmete z vozidla a všechny dveře jsou zavřeny, výstražný zvukový signál se ozve z vnějšku vozidla.

## ☒ Připomenutí bezklíčového dálkového ovládání















Když je bezklíčové dálkové ovládání v dosahu systému, jsou dveře řidiče zavřeny a výstražná funkce je zrušena.

Je-li bezklíčové dálkové ovládání po nastartování motoru odneseno z vozidla, nelze dále měnit režim tlačítka **ENGINE START/STOP** nebo znovu nastartovat motor. Před stiskem tlačítka **ENGINE START/STOP** se ujistěte, zda je bezklíčové dálkové ovládání ve vašem vozidle.

Vyjmutí bezklíčové dálkové ovládání z vozidla oknem nevede k aktivaci výstražného zvukového signálu.

Neopouštějte bezklíčové dálkové ovládání v palubní desce nebo v odkládací schránce. Mohlo by dojít ke spuštění výstražného zvukového signálu. Za určitých podmínek, kdy může dojít k tomu, že vozidlo nemůže lokalizovat dálkový ovladač, se může rovněž spustit výstražný zvukový signál, i když je ovladač v dosahu systému.

## Porovnání spínače zapalování a režimu napájení

Poloha spínače zapalování	ZAMKNUTO   (s klíčem/bez klíče)	PŘÍSLUŠENSTVÍ  	ZAPNUTO  	START  
Bez systému bezklíčového vstupu	<ul style="list-style-type: none"> <li>• Motor je vypnutý a napájení je vypnuto.</li> <li>• Volant je zablokovaný.</li> <li>• Použit nelze žádné elektrické součásti.</li> </ul>	<ul style="list-style-type: none"> <li>• Motor je vypnutý.</li> <li>• Zapnout lze některé elektrické součásti, jako například audiosystém* a napájecí zásuvku příslušenství.</li> </ul>	<ul style="list-style-type: none"> <li>• Normální poloha klíče za jízdy.</li> <li>• Použit lze všechny elektrické součásti.</li> </ul>	<ul style="list-style-type: none"> <li>• Tuto polohu použijte ke startování motoru.</li> <li>• Jakmile klíč uvolníte, spínač se vrátí do polohy ZAPNUTO .</li> </ul>
Režim napájení	VOZIDLO WYPNUTO (ZAMKNUTO) 	PŘÍSLUŠENSTVÍ 	ZAPNUTO   Stav tlačítka: <b>Bliká</b> <b>Svíí</b>	START 
Se systémem bezklíčového vstupu a tlačítkem <b>ENGINE START/STOP</b>	Tlačítko vypnuté <ul style="list-style-type: none"> <li>• Motor je vypnutý a napájení je vypnuto.</li> <li>• Volant je zablokovaný.</li> <li>• Použit nelze žádné elektrické součásti.</li> </ul>	Tlačítko bliká <ul style="list-style-type: none"> <li>• Motor je vypnutý.</li> <li>• Zapnout lze některé elektrické součásti, jako například audiosystém* a napájecí zásuvku příslušenství.</li> </ul>	Tlačítko bliká (motor je vypnutý) svítí (motor je v chodu) <ul style="list-style-type: none"> <li>• Použit lze všechny elektrické součásti.</li> </ul>	Tlačítko zapnuté <ul style="list-style-type: none"> <li>• Režim se po nastartování motoru automaticky vrátí do stavu ZAPNUTO.</li> </ul>

## Směrová světla

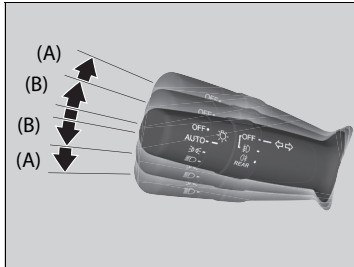

Směrová světla lze použít, jestliže je spínač zapalování v poloze ZAPNUTO \*1.

### ■ (A): Směrové světlo

Před změnou směru jízdy stiskněte páčku nahoru nebo dolů podle směru, kterým chcete jet, a směrová světla začnou blikat.

### ■ (B): Znamení o směru jízdy jedním pohybem

Když páčku směrových světel lehce stisknete nahoru nebo dolů a uvolníte, směrová světla 3krát bliknou.

### ☒ (A): Směrové světlo

Když externí směrová světla blikají, bliká také kontrolka směrových světel na přístrojové desce.

➤ **Kontrolky** Str. 108

\*1: Modely vybavené systémem bezklíčového vstupu mají namísto spínače zapalování tlačítko **ENGINE START/STOP**.

## Spínače světel

### Ruční ovládání

#### Modely se zadním mlhovým světlem

##### Potkávací světa

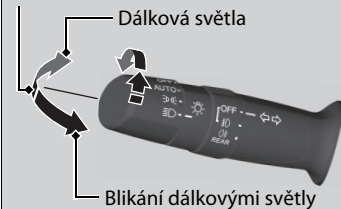

#### Modely bez zadního mlhového světla

##### Potkávací světa



 Zapíná obrysová světa, boční obrysová světa\*, koncová světa a zadní osvětlení registrační značky

 Zapíná světlomety, obrysová světa, boční obrysová světa\*, koncová světa a zadní osvětlení registrační značky

Otáčením spínače světel se světa zapínají a vypínají bez ohledu na režim napájení a polohu spínače zapalování.

#### ■ Dálková světa

Páčku zatlačte dopředu, až uslyšíte cvaknutí.

#### ■ Potkávací světa

Při svícení dálkovými světly páčku potáhněte dozadu pro návrat k potkávacím světlům.

#### ■ Blikání dálkovými světly

Páčku zatáhněte dozadu a uvolněte ji.

#### Modely se zadním mlhovým světlem

#### ■ Vypnutí světel

Otočte páčku do polohy **OFF** v těchto případech:

- Převodovka je v poloze **P**. (Modely s převodovkou s plynule měnitelným převodem)
- Je aktivovaná parkovací brzda.

Chcete-li světa znovu zapnout, zrušte režim vypnutých světel otočením páčky do polohy **OFF**. Světa se automaticky zapnou i bez zrušení režimu vypnutých světel v následujících případech:

- Převodovka je mimo polohu **P** (modely s převodovkou s plynule měnitelným převodem) a parkovací brzda je uvolněná.
- Vozidlo se začne pohybovat.

### ►► Spínače světel

#### Modely se systémem bezklíčového vstupu

Pokud necháte režim napájení nastavený na VOZIDLO VYPNUTO (ZAMKNUTO) a světa jsou zapnutá, zazní při otevření dveří řidiče zvukový signál.

#### Modely bez systému bezklíčového vstupu

Pokud ze spínače zapalování vytáhnete klíč a světa jsou zapnutá, zazní při otevření dveří řidiče zvukový signál.

Jsou-li světa zapnutá, na panelu přístrojů bude svítit kontrolka zapnutých světel.

➔ **Kontrolka zapnutých světel** Str. 121

Světa nenechávejte zapnutá, není-li motor v chodu, mohlo by to způsobit vybití akumulátoru.

Vaše vozidlo je vybaveno systémem automatického nastavení světlometů, který automaticky seřídí svislý úhel potkávacích světel. Pokud zjistíte výraznou změnu svislého úhlu paprsků světlometů, je možné, že u systému došlo k problému. Vozidlo nechte zkontrolovat u dealera.

Rozptýl paprsků světlometů může být nutné měnit.

➔ **Úprava rozptylu světlometů** Str. 561

## Automatické ovládání (ovládání automatického osvětlení)

Modely se zadním mlhovým světlem

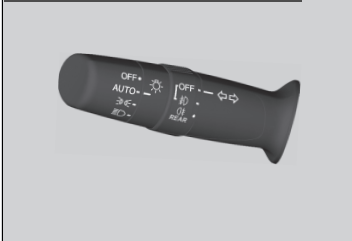

Ovládání automatického osvětlení lze použít, jestliže je spínač zapalování v poloze ZAPNUTO **II**\*1.

Modely se zadním mlhovým světlem

Je-li spínač světel v poloze **AUTO**, světlomety a obrysová světla se rozsvítí a zhasnou v závislosti na jas prostředí.

Modely bez zadního mlhového světla

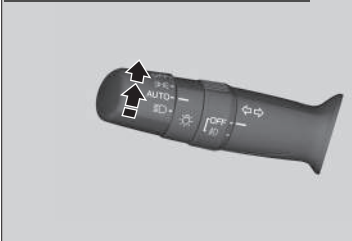

Modely bez zadního mlhového světla

Po otočení spínače světel do polohy **AUTO** se světlomety a obrysová světla rozsvítí a zhasnou v závislosti na jas prostředí.

Všechny modely

Se spínačem v poloze **AUTO** se v tmavých oblastech světlomety zapnou po odemknutí dveří.

► Po zamčení vozidla se světlomety vypnou.

## Automatické ovládání (ovládání automatického osvětlení)

Doporučujeme, abyste ručně zapnuli světla za jízdy v noci, v husté mlze nebo na temných místech, jako jsou tunely nebo parkovací zařízení.

Světelný snímač se nachází na níže uvedeném místě. Tento světelný snímač ničím nezakrývejte, jinak nemusí systém automatického osvětlení fungovat správně.

Modely bez automatických stěračů s přerušovaným chodem

Světelný snímač

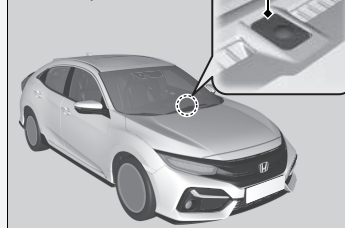

Modely s automatickými stěrači s přerušovaným chodem

Světelný snímač

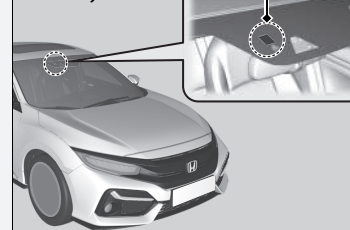

\*1: Modely vybavené systémem bezklíčového vstupu mají namísto spínače zapalování tlačítko **ENGINE START/STOP**.



## Integrace světlometů se stěrači

Světlometry se automaticky rozsvítí tehdy, jestliže použijete stěrače vícekrát v rámci určitého počtu intervalů, pokud je spínač světlometů v poloze **AUTO**.

Po zastavení stěračů světlometry po několika minutách automaticky zhasnou.

## Funkce vypnutí automatického osvětlení

Světlometry, všechna ostatní vnější světla a světla přístrojové desky se vypnou během 15 sekund poté, co vytáhnete klíč nebo nastavíte režim napájení na VOZIDLO VYPNUTO (ZAMKNUTO), vezmete s sebou dálkové ovládání a zavřete dveře řidiče.

### Modely se zadním mlhovým světlem

Pokud je však spínač v poloze , zůstanou zapnutá obrysová světla.

Pokud zapnete spínač zapalování do polohy ZAMKNUTO <sup>\*1</sup> a spínač světlometů je zapnutý, avšak neotevřete dveře, světla se vypnou po 10 minutách (po 3 minutách, jestliže je spínač v poloze **AUTO**).

Světla se znovu zapnou při odemknutí nebo otevření dveří řidiče. Pokud dveře odemknete, ale do 15 sekund je neotevřete, světla zhasnou. Pokud otevřete dveře řidiče, uslyšíte zvukový signál upozorňující na zapnutá světla.

\*1: Modely vybavené systémem bezklíčového vstupu mají namísto spínače zapalování tlačítko **ENGINE START/STOP**.

\* Není k dispozici u všech modelů

## Automatické ovládání (ovládání automatického osvětlení)

### Modely bez zadního mlhového světla

Citlivost automatického osvětlení lze nastavit takto:

Nastavení	Vnější světla se rozsvítí, když bude okolní světlo následující:	
<b>Max</b> (maximální)		
<b>High</b> (vysoká)		Jasně
<b>Mid</b> (střední)		
<b>Low</b> (nízká)		
<b>Min</b> (minimální)	Tmavě	

➔ **Vlastní nastavení funkcí** Str. 396

## Integrace světlometů se stěrači

Tato funkce se aktivuje, jestliže jsou světlometry v režimu **AUTO** vypnuté.

Jas přístrojové desky se při rozsvícení světlometů nezmění.

Při slabém osvětlení rozsvítí funkce automatického zapnutí osvětlení světlometry, a to bez ohledu na počet setření.

## Funkce vypnutí automatického osvětlení

Můžete změnit nastavení časovače automatického vypnutí světlometů.

➔ **Vlastní nastavení funkcí**\* Str. 171, 396

## Přední\* a zadní\* mlhová světla

### ■ Přední mlhová světla

Lze použít, jsou-li zapnuta obrysová světla nebo světlomety.

### ■ Zadní mlhové světlo

Lze použít, jsou-li zapnuté světlomety nebo přední mlhová světla.

### ■ Přední a zadní mlhová světla\*

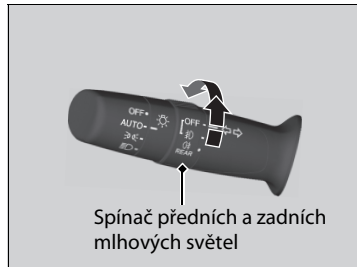

#### ■ Zapínání předních mlhových světel

Otočte spínač z polohy VYPNUTO do polohy . Kontrolka se rozsvítí.

#### ■ Zapínání předních a zadních mlhových světel

Spínačem otočte o jednu polohu vzhůru z polohy . Kontrolky a se rozsvítí.

#### ■ Zapínání zadního mlhového světla



Spínačem otočte o jednu polohu vzhůru z polohy a potom jím otočte o jednu polohu dolů z polohy . Kontrolka zůstane rozsvícená.

Chcete-li vypnout zadní mlhové světlo, otočte spínač světlometů do polohy **OFF**.

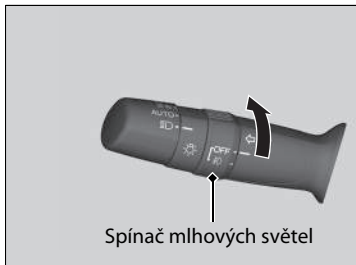
## ■ Přední mlhová světla \*



### ■ Zapínání předních mlhových světel

Otočte spínač do polohy . Rozsvítí se kontrolka .

## ■ Zadní mlhové světlo \*



### ■ Zapínání zadního mlhového světla

Otočte spínač do polohy . Rozsvítí se kontrolka .

## Světla pro denní svícení

Obrysová světla/světla pro denní svícení se rozsvítí, pokud jsou splněny následující podmínky:

- Spínač zapalování je v poloze ZAPNUTO \*1.

**Modely se zadním mlhovým světlem**

- Spínač světlometů je v poloze **AUTO**.

**Modely bez zadního mlhového světla**

- Spínač světlometů je v poloze **AUTO** nebo **OFF**.

Vypnutím spínače zapalování nebo nastavením režimu napájení na VOZIDLO VYPNUTO (ZAMKNUTO) zhasnou světla pro denní svícení.

Světla pro denní svícení zhasnou, když rozsvítíte spínač světlometů nebo je-li spínač světlometů v poloze **AUTO** a venku se stmívá.

\*1: Modely vybavené systémem bezklíčového vstupu mají namísto spínače zapalování tlačítko **ENGINE START/STOP**.

## Automatická dálková světla \*

Přední snímací kamera detekuje zdroje světla před vozidlem, jako jsou světla vozidel jedoucích před vámi, vozidel v protisměru nebo pouliční osvětlení. Při jízdě v noci systém podle situace automaticky přepíná mezi dálkovými a potkávacími světly.

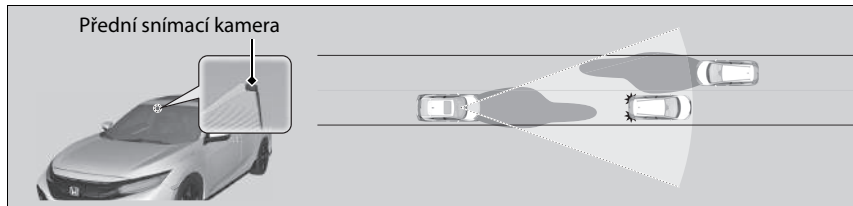

### Jak používat automatická dálková světla

Jsou-li splněny všechny níže uvedené podmínky, rozsvítí se kontrolka systému automatických dálkových světel a aktivuje se systém automatických dálkových světel.

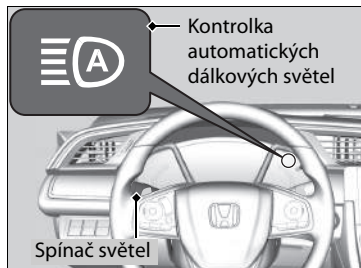

- Spínač zapalování je v poloze ZAPNUTO \*1.
- Spínač světel je v poloze **AUTO**.
- Páčka je v poloze potkávacích světel.
- Světlomety byly aktivovány automaticky.
- Venku je tma.

Pokud se kontrolka systému automatických dálkových světel nerozsvítí, ani když byly všechny uvedené podmínky splněny, proveďte některý z níže uvedených postupů a kontrolka se rozsvítí.

- Přitáhněte páčku směrem k sobě, podržte ji déle než dvě sekundy a opět ji uvolněte.
- Přepněte spínač světel do polohy  a poté do polohy **AUTO**.

\*1: Modely vybavené systémem bezklíčového vstupu mají namísto spínače zapalování tlačítko **ENGINE START/STOP**.

\* Není k dispozici u všech modelů

### ►► Automatická dálková světla \*

Systém automatických dálkových světel nemusí být vždy aktivní v každé situaci. Tento systém slouží pouze jako asistence pro řidiče. Stále sledujte okolní prostředí a v případě potřeby přepínejte dálková a potkávací světla ručně.

Rozsah a vzdálenost, na kterou je kamera schopná rozpoznávat, se liší podle podmínek v okolí vozidla.

Pokud jde o manipulaci s kamerou připevněnou na vnitřní straně čelního skla, přečtěte si informace na níže uvedené stránce.

 **Přední snímací kamera** Str. 629

Aby systém automatických dálkových světel fungoval správně, postupujte takto:

- Na palubní desku nepokládejte žádné předměty, které odrazí světlo.
- Čelní sklo okolo kamery udržujte čisté.
- Při čištění čelního skla dbejte opatrnosti, abyste čisticím prostředkem neznečistili objektiv kamery.
- Na plochu okolo kamery nelepte žádné předměty, nálepky ani folie.
- Nedotýkejte se objektivu kamery.

Pokud kamera utrpí silný náraz nebo je zapotřebí provést v okolí kamery opravy, poradte se s dealerem.

## ■ Automatické přepínání mezi dálkovými a potkávacími světly

Když jsou automatická dálková světla aktivní, světlomety se přepínají mezi dálkovými a potkávacími na základě následujících podmínek.

### Přepnutí na dálková světla:

Aby se aktivovala dálková světla, musí být splněny všechny níže uvedené podmínky.

- Rychlost vozidla je 40 km/h nebo vyšší.
- Před vámi ani v protisměru nejede žádné vozidlo se zapnutými světlomety nebo koncovými světly.
- Vozovka je málo osvětlena pouličním osvětlením.



### Přepnutí na potkávací světla:

Přepnutí na potkávací světla se aktivuje při splnění kterékoli z níže uvedených podmínek.

- Rychlost vozidla je 24 km/h nebo nižší.
- Před vámi nebo v protisměru jede vozidlo se zapnutými světlomety nebo koncovými světly.
- Vozovka je dostatečně osvětlena pouličním osvětlením.

## ■ Ruční přepínání mezi dálkovými a potkávacími světly

Chcete-li ručně přepnout na dálková nebo potkávací světla, proveďte některý z níže uvedených postupů. Nezapomeňte, že pokud světla přepnete ručně, kontrolka automatických dálkových světel zhasne a systém automatického přepínání dálkových světel se deaktivuje.

### Používání páčky:

Chcete-li bliknout dálkovými světly, přitáhněte páčku směrem k sobě a uvolněte ji, nebo páčku zatlačte dopředu do polohy dálkových světel.

- Chcete-li automatická dálková světla znovu zapnout, proveďte některý z níže uvedených postupů a kontrolka systému automatických dálkových světel se rozsvítí.
- Přitáhněte páčku směrem k sobě, podržte ji déle než dvě sekundy a opět ji uvolněte.
- Když je páčka v poloze potkávacích světel, přepněte spínač světel do polohy a poté do polohy **AUTO**.

### Používání spínače světel:

Otočte spínač světel do polohy .

- Chcete-li automatická dálková světla znovu zapnout, přepněte spínač světel do polohy **AUTO**, když je páčka v poloze potkávacích světel a kontrolka systému automatických dálkových světel se rozsvítí.

### ►► Jak používat automatická dálková světla

V následujících případech nemusí systém automatických dálkových světel přepnout světlomety správně nebo se může změnit načasování přepnutí. Pokud automatické přepínání světel nevyhovuje vašim zvyklostem, přepněte prosím světlomety ručně.

- Jas světel vozidla jedoucího před vámi nebo za vámi je intenzivní nebo slabý.
- Špatná viditelnost kvůli počasí (děšť, sníh, mlha, zamrzlé čelní sklo atd.).
- Cestu před vámi osvětlují jiné zdroje světla, jako pouliční osvětlení, elektrické billboardy či světla jiných vozidel.
- Úroveň jasu cesty před vámi se neustále mění.
- Silnice je nerovná nebo klikatá.
- Náhle se před vámi objeví vozidlo nebo vozidlo před vámi nejede směrem od vás nebo proti vám.
- Vaše vozidlo je nakloněno vahou těžkého nákladu v zadní části.
- Dopravní značka, zrcadlo nebo jiný reflexní předmět před vámi odráží silné světlo směrem k vozidlu.
- Vpředu jedoucí vozidlo se často ztratí za stromy podél silnice nebo za svodidly.
- Vozidlo před vámi je motocykl, jízdní kolo, skútr nebo jiné malé vozidlo.

Systém automatických dálkových světel udržuje zapnutá potkávací světla, když:

- Stěrače čelního skla stírají vysokou rychlostí.
- Kamera detekuje hustou mlhu.

## ■ Jak vypnout automatická dálková světla

Systém automatického přepínání dálkových světel můžete vypnout. Chcete-li systém zapnout nebo vypnout, přepněte spínač zapalování do polohy ZAPNUTO \*1 a s vozidlem v klidu proveďte následující postupy.

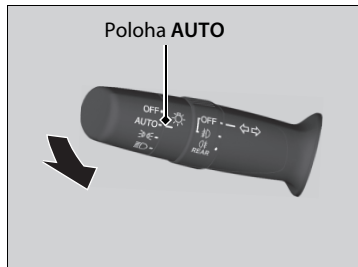

### Vypnutí systému:

Se spínačem světel v poloze **AUTO** přitáhněte páčku směrem k sobě a držte ji po dobu alespoň 40 sekund. Poté co kontrolka automatických dálkových světel dvakrát blikne, páčku uvolněte.

### Zapnutí systému:

Se spínačem světel v poloze **AUTO** přitáhněte páčku směrem k sobě a držte ji po dobu alespoň 30 sekund. Poté co kontrolka automatických dálkových světel jednou blikne, páčku uvolněte.

## ►► Jak vypnout automatická dálková světla

Pokud systém automatického přepínání dálkových světel vypnete, nebude funkční, dokud jej opět nezapnete.

Před zapnutím nebo vypnutím systému zaparkujte na bezpečném místě.

\*1: Modely vybavené systémem bezklíčového vstupu mají namísto spínače zapalování tlačítko **ENGINE START/STOP**.

## Stěrače a ostříkovače

### Stěrače/ostříkovače čelního skla

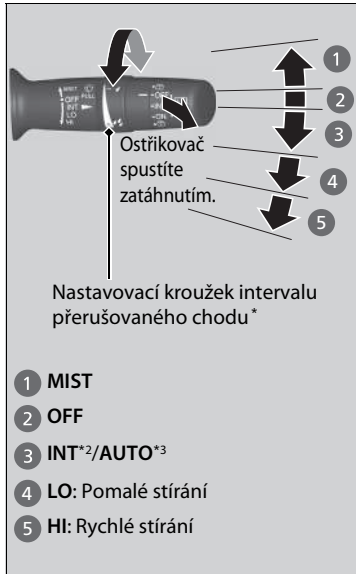

Stěrače čelního skla lze použít, jestliže je spínač zapalování v poloze ZAPNUTO [III]\*1.

#### ■ MIST

Stěrače stírají vysokou rychlostí, dokud neuvolníte páčku.

#### ■ Spínač stěračů (OFF, INT\*2/AUTO\*3, LO, HI)

Chcete-li změnit nastavení stěrače, posuňte páčku nahoru nebo dolů.

#### ■ Nastavení funkce stěrače\*

Chcete-li seřídit chod stěračů, otočte nastavovacím kroužkem.



Nižší rychlost, méně setření

Vyšší rychlost, více setření

#### ■ Ostříkovač

Stírá, když přitáhnete páčku směrem k sobě.

Po uvolnění páčky na více než jednu sekundu se ostříkování zastaví, stěrače provedou dvě až tři další setření pro očištění čelního skla a potom se zastaví.

### Stěrače a ostříkovače

#### POZNÁMKA

Stěrače nepoužívejte, když je čelní sklo suché.

Dojde k poškrábání čelního skla nebo dojde k poškození gumových lišt.

#### POZNÁMKA

Pokud z ostříkovačů nevytéká žádná kapalina, ostříkovače vypněte.

Mohlo dojít k poškození čerpadla.

Motor stěrače může chod elektromotoru dočasně zastavit a zabránit tak přetížení. Chod stěračů se obnoví za několik minut po vrácení obvodu do normálního stavu.

#### Modely s nastavovacím kroužkem intervalu přerušovaného chodu

Pokud vozidlo zrychlí při přerušovaném provozu stěračů, délka intervalu stírání se zkrátí.

Když vozidlo zrychlí, nejkratší nastavení zpoždění stěračů [IV] a nastavení LO budou stejné.

#### POZNÁMKA

Za studeného počasí může dojít k přimrznutí lišt na čelní sklo.

Použití stěračů v takovém stavu může stěrače poškodit. Vyhříváním čelní sklo zahřejte, teprve poté stěrače zapněte.

\*1: Modely vybavené systémem bezklíčového vstupu mají namísto spínače zapalování tlačítko

#### ENGINE START/STOP.

\*2: Modely s ručním přerušovaným stíráním

\*3: Modely s automatickým přerušovaným stíráním

\* Není k dispozici u všech modelů



## ■ Automatické stěrače s přerušovaným chodem \*

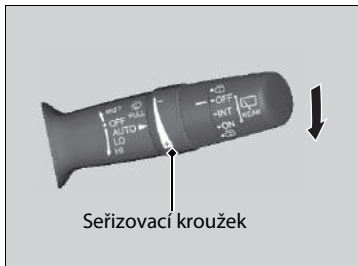

Pokud páčku posunete do polohy **AUTO**, stěrače čelního skla provedou jedno setření a přejdou do automatického režimu.

Stěrače fungují přerušovaně nízkou rychlostí nebo vysokou rychlostí a zastaví se podle intenzity deště, kterou snímač deště detekuje.

### ■ Nastavení citlivosti AUTO

Když je funkce stěrače nastavená do polohy **AUTO**, lze nastavit citlivost snímače deště (pomocí nastavovacího kroužku) tak, aby stěrače fungovaly podle vaší potřeby.

#### Citlivost snímače



## ►► Stěrače a ostříkovače

Pokud se stěrače zastaví kvůli překážce, jako je nahromaděný sníh, vozidlo zaparkujte na bezpečném místě. Spínač stěračů přepněte do polohy **OFF** a spínač zapalování do polohy PŘÍSLUŠENSTVÍ [I] nebo ZAMKNUTO [0]\*1 a poté odstraňte překážku.

## ►► Automatické stěrače s přerušovaným chodem \*

Snímač deště se nachází na níže uvedeném místě.

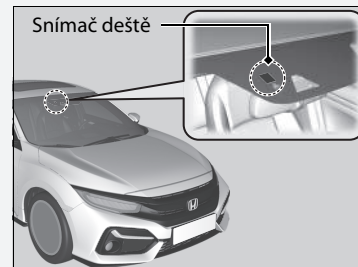

### POZNÁMKA

Před následujícími úkony je nutno režim **AUTO** přepnout do polohy **OFF** (vypnuto), aby nedošlo k vážnému poškození systému stěračů:

- Mytí čelního skla
- Průjezd automyčkou
- Neprší

## Zadní stěrač/ostřikovač\*



- 1 INT: Přerušovaný chod
- 2 ON: Nepřetržitý chod
- 3 OFF
- 4 Ostřikovač

Zadní stěrač a ostřikovač lze použít, jestliže je spínač zapalování v poloze ZAPNUTO \*1.

### Spínač stěračů (OFF, INT, ON)

Nastavení spínače stěračů změňte podle intenzity deště.

### Ostřikovač

Při přepnutí spínače do této polohy ostříkuje zadní okno.

Přidržením se aktivuje zadní stěrač a ostřikovač.

Po uvolnění přestane ostřikovač ostřikovat, zadní stěrač provede několik setření a vrátí se do režimu zvoleného nastavením přepínače.

### Chod na zpátečku

Pokud zařadíte polohu a stěrače čelního skla jsou aktivní, zadní stěrač se spustí automaticky, i když je jeho spínač vypnutý.

Chod stěrače čelního skla	Chod zadního stěrače
Přerušovaný	Přerušovaný
Pomalý chod	Nepřerušovaný
Rychlý chod	

\* 1: Modely vybavené systémem bezklíčového vstupu mají namísto spínače zapalování tlačítko

### ENGINE START/STOP.

\* Není k dispozici u všech modelů

## ■ Ostřikovače světlometů \*

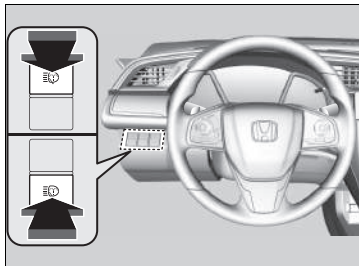

Zapněte světlometry a tlačítkem spusťte ostřikovače světlometů.  
Ostřikovače světlometů se také spustí, když po zapnutí spínače zapalování do polohy ZAPNUTO **II** \*1 poprvé zapnete ostřikovače čelního skla.

## ▣ Ostřikovače světlometů \*

Ostřikovače světlometů používají stejnou nádrž kapaliny jako ostřikovače čelního skla.

\*1: Modely vybavené systémem bezklíčového vstupu mají namísto spínače zapalování tlačítko **ENGINE START/STOP**.

\* Není k dispozici u všech modelů

## Regulace jasu

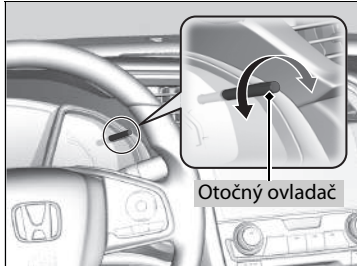

Když se jas přístrojové desky sníží, můžete jas upravit ovladačem regulace jasu.

**Zvýšit jas:** Ovladačem otočte doprava.

**Ztlumit jas:** Ovladačem otočte doleva.

Po několika sekundách po úpravě jasu se displej vrátí k předchozímu zobrazení.

### ■ Ukazatel úrovně jasu

Úroveň jasu se během nastavování zobrazuje na displeji.

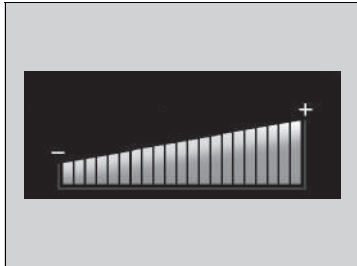

### Regulace jasu

Ve výchozím nastavení se přístrojová deska při automatickém rozsvícení světlometů přepne do nočního režimu. Aktivaci nočního režimu se spínačem světlometů v poloze **AUTO** můžete také pozdržet.

► **Vlastní nastavení funkcí\*** Str. 171, 396

Jas přístrojové desky se sníží za následujících podmínek:

- Spínač zapalování je v poloze ZAPNUTO (II)\*1.
- Spínač světel je v kterékoli jiné poloze než **OFF** a venku je tma.

Chcete-li zrušit snížení jasu přístrojové desky, když zároveň svítí vnější světla, otočte ovladač až doprava; tím nastavíte maximální jas.

Jas lze nastavit pro různé situace, kdy jsou vnější světla zapnutá a kdy jsou vypnutá.

\*1: Modely vybavené systémem bezklíčového vstupu mají namísto spínače zapalování tlačítko **ENGINE START/STOP**.

\* Není k dispozici u všech modelů

## Tlačítka vyhřívání zadního skla / vyhřívání vnějších zrcátek\*

Chcete-li odmítnout zadní sklo a zrcátka, tlačítka vyhřívání zadního skla a vyhřívání vnějších zrcátek stiskněte, když je spínač zapalování v poloze ZAPNUTO <sup>\*1</sup>.

Modely bez displeje audiosystému

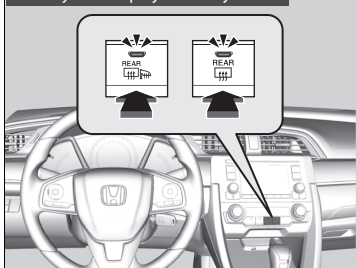

Modely s displejem audiosystému

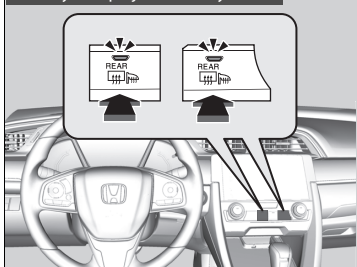

Odmíznutí zadního skla a vyhřívání vnějších zrcátek se v závislosti na venkovní teplotě vypne automaticky po 10–30 minutách.

K automatickému vypnutí však nedojde, je-li venkovní teplota 0 °C nebo nižší.

### ►► Tlačítka vyhřívání zadního skla / vyhřívání vnějších zrcátek\*

Tento systém spotřebovává mnoho energie, proto jej po odmíznutí skla vypněte. Systém také nepoužívejte po delší dobu, běží-li motor na volnoběh. Mohlo by to oslabit akumulátor a ztížit nastartování motoru.

Po zapnutí spínače zapalování do polohy ZAPNUTO <sup>\*1</sup> při venkovní teplotě pod 5 °C se může vyhřívání vnějšího zrcátka automaticky aktivovat na 10 minut.

\*1: Modely vybavené systémem bezklíčového vstupu mají namísto spínače zapalování tlačítka

**ENGINE START/STOP.**

\* Není k dispozici u všech modelů

## Nastavení volantu

Výšku volantu a vzdálenost od vašeho těla lze nastavit tak, abyste volant mohli uchopit pohodlně se správným držením těla k řízení.

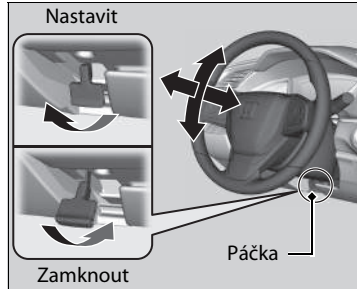

1. Povytáhněte seřizovací páčku volantu.
  - ▶ Seřizovací páčka volantu se nachází pod sloupkem řízení.
2. Volant posuňte nahoru nebo dolů, dovnitř nebo ven.
  - ▶ Dbejte, abyste měli výhled na ukazatele a kontrolky na přístrojové desce.
3. Chcete-li polohu volantu zajistit, zatlačte na seřizovací páčku volantu.
  - ▶ Jakmile nastavení polohy provedete, s volantem zkuste pohnout nahoru, dolů, dovnitř a ven, abyste se ujistili, že jste volant bezpečným způsobem zajistili na místě.

### ▣ Nastavení volantu

## ⚠ VÝSTRAHA

Nastavování polohy volantu za jízdy může způsobit ztrátu kontroly nad vozidlem a vážné zranění při nehodě.

Nastavení volantu provádějte pouze v zastaveném vozidle.

## Zpětné zrcátko

Úhel zpětného zrcátka nastavte vsedě se správným držením těla pro řízení.

### Zpětné zrcátko s denní a noční polohou\*

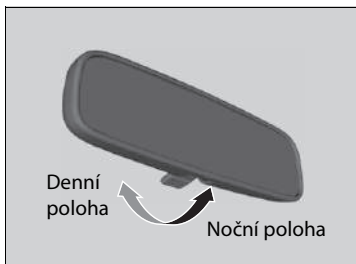

Polohu lze přepnout posouváním páčky. Noční poloha pomůže za jízdy ve tmě snížit ozáření světlomety od vozidel jedoucích za vámi.

### Zpětné zrcátko s automatickým stmíváním\*

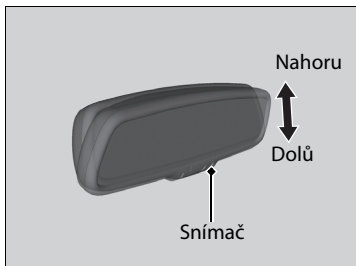

Při jízdě potmě snižuje zpětné zrcátko s automatickým stmíváním díky speciálním snímačům jas světlometů vozidla za vámi. Tato funkce je vždy aktivní.

### Nastavení zrcátek

Vnitřní a vnější zrcátka udržujte čistá, abyste měli co nejlepší výhled.

Než vyjedete, nastavte si zrcátka.

➤ **Přední sedadla** Str. 243

### Zpětné zrcátko s automatickým stmíváním\*

Funkce automatického stmívání se vypne, je-li převodovka v poloze **R**.

## Elektricky ovládaná vnější zrcátka

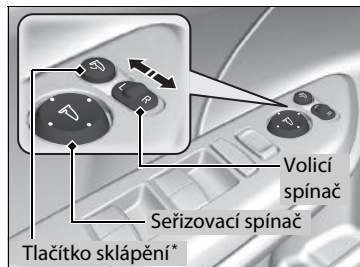

Nastavení vnějších zrcátek můžete provádět, jestliže je spínač zapalování v poloze ZAPNUTO \*1.

### ■ Nastavení polohy zrcátek

**L/R volící spínač:** Vyberte levé nebo pravé zrcátko. Po dokončení nastavení zrcátka spínač vraťte do středové polohy.

**Spínač nastavení polohy zrcátek:** Chcete-li zrcátkem hýbat, spínač stiskněte doleva, doprava, nahoru nebo dolů.

### ■ Sklopná vnější zrcátka\*

Stiskněte tlačítko sklápění, abyste vnější zrcátka sklopili nebo vyklopili.

\*1: Modely vybavené systémem bezklíčového vstupu mají namísto spínače zapalování tlačítko

#### ENGINE START/STOP.

\* Není k dispozici u všech modelů



## ■ Funkce automatického sklopení zpětného zrcátka \*

### ■ Sklopení vnějších zrcátek

Stiskněte na vysílači dálkového ovládaní tlačítko zamykání nebo stiskněte dvakrát během 10 sekund tlačítko zamykání\* na předních dveřích nebo výklopných dveřích a přidržte jej.

► Tlačítko můžete pustit, jakmile se zrcátka začnou automaticky sklápět.

### ■ Vyklopení vnějších zrcátek

Vysílačem dálkového ovládaní nebo systémem bezklíčového vstupu\* odemkněte dveře řidiče. Otevřete dveře řidiče.

► Zrcátka se začnou vyklápět automaticky.

## ► Funkce automatického sklopení zpětného zrcátka \*

Automatické vyklopení zrcátek nelze aktivovat automaticky, pokud byla sklopena pomocí tlačítka sklopení.

Funkci automatického sklopení zrcátek lze zapínat a vypínat.

► **Vlastní nastavení funkce** Str. 396

Vnější zrcátka se automaticky nesklopí, pokud vozidlo zamknete zevnitř pomocí zámku nebo hlavního spínače zámků dveří.

## Přední sedadla

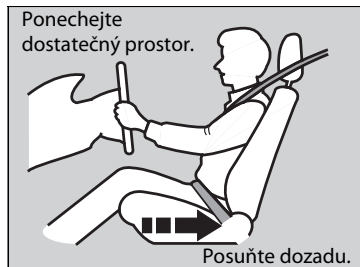

Sedadlo řidiče nastavte co nejvíce dozadu tak, abyste zároveň měli vozidlo plně pod kontrolou. Musíte být schopni sedět vzpřímeně, opření o sedadlo, být schopni přiměřeným způsobem sešlápnout pedály bez nutnosti předklonit se a pohodlně držet volant. Sedadlo spolujezdce nastavte podobným způsobem tak, aby bylo co možná nejdále od předního airbagu v palubní desce.

## Nastavení poloh sedadel

### Nastavení poloh předních elektricky ovládaných sedadel\*

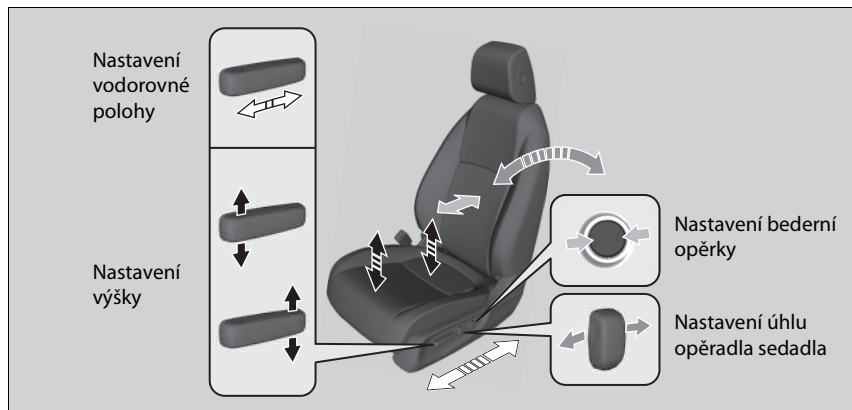

\* Není k dispozici u všech modelů

## Nastavení sedadel

### **⚠ VÝSTRAHA**

Sezení příliš blízko přednímu airbagu může při naplnění předních airbagů vést k vážnému zranění nebo usmrcení.

Vždy sedte co nejdále od předních airbagů, avšak tak, abyste měli kontrolu nad vozidlem.

Kromě úprav nastavení sedadla lze také nastavit volant nahoru, dolů, dovnitř a ven. Mezi středem volantu a hrudníkem ponechtejte vzdálenost alespoň 25 cm.

Úpravy nastavení sedadel vždy provádějte před jízdou.

## ■ Nastavení předních ručně ovládaných sedadel\*

### Nastavení výšky

(pouze sedadlo řidiče)  
Povytažením nebo zatlačením páčky sedadlo zvýšíte nebo snížíte.

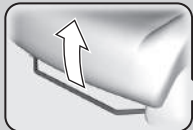

### Nastavení vodorovné polohy

Povytahněte madlo, abyste sedadlem mohli hýbat, a poté madlo uvolněte.

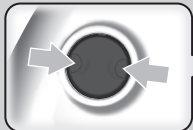

### Nastavení bederní opěrky\*



Na obrázku je  
sedadlo řidiče.

### Nastavení úhlu opěradla sedadla

Povytažením páčky můžete změnit úhel.

## ►► Nastavení předních ručně ovládaných sedadel\*

Až sedadlo správně nastavíte, zahoupejte s ním dopředu a dozadu a ujistěte se, že je v zajištěné poloze.

## Nastavení opěradel sedadel

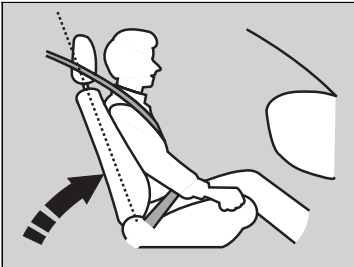

Opěradlo sedadla řidiče nastavte do pohodlné, vzpřímené polohy, mezi vaším hrudníkem a krytem airbagu na středu volantu ponechte dostatečný prostor.

Spolujezdec také musí nastavit své sedadlo do pohodlné, vzpřímené polohy.

Sklopení opěradla sedadla tak, že ramenní část pásu již nespočívá na hrudníku cestujícího, snižuje ochrannou schopnost pásu. Také zvyšuje pravděpodobnost sklouznutí pod pásem a vážného zranění při nehodě. Čím dále je opěradlo sedadla sklopeno, tím vyšší je riziko zranění.

### ⌘ Nastavení opěradel sedadel

## ⚠ VÝSTRAHA

**Příliš velký sklon opěradla sedadla může při nehodě vést k vážnému zranění nebo usmrcení.**

**Opěradlo sedadla nastavte do vzpřímené polohy a o sedadlo se opřete.**

Mezi vaše záda a opěradlo sedadla nekládejte žádné předměty, jako například polštář.

Mohlo by to narušit správnou funkci airbagů nebo bezpečnostního pásu.

Pokud se nemůžete dostat dostatečně daleko od volantu a zároveň dosáhnout na ovládací prvky, doporučujeme vám informovat se, zda by vám nemohl pomoci nějaký typ adaptivního vybavení.

## Opěrky hlavy

Vaše vozidlo je vybaveno opěrkami hlavy na všech místech k sezení.

Kromě modelů s motorem 2,0 l

### Nastavení poloh předních opěrek hlavy

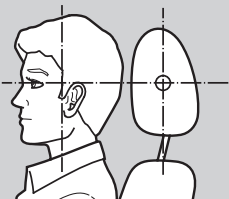

Hlavu umístěte na střed opěrky hlavy.

Přední opěrky hlavy jsou nejúčinnější ochranou proti riziku hyperflexe krku a jiných zranění způsobených nárazem zezadu, jestliže střed hlavy cestujícího spočívá na středu opěrky hlavy. Horní okraj uší cestujícího musí být v jedné rovině se středem opěrky hlavy.

### Opěrky hlavy

Kromě modelů s motorem 2,0 l

## ⚠ VÝSTRAHA

Nesprávné umístění opěrek hlavy snižuje jejich účinnost a zvyšuje pravděpodobnost vážného zranění při nehodě.

Dbejte, aby opěrky hlavy byly před jízdou správně nastavené na svém místě.

Má-li systém opěrek hlavy fungovat správně:

- Na opěrky hlavy nebo nohy opěrky nezavěšujte žádné předměty.
- Mezi cestujícího a opěradlo sedadla neumísťte žádné předměty.
- Každou opěrku namontujte na její správné místo.

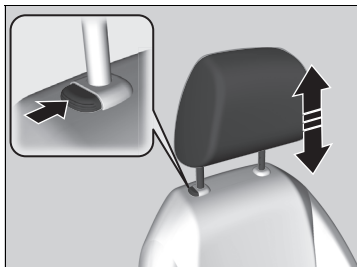

**Chcete-li opěrku hlavy zvýšit:**

Zatáhněte za ni vzhůru.

**Chcete-li opěrku hlavy snížit:**

Zatlačte na ni, současně stiskněte uvolňovací tlačítko.

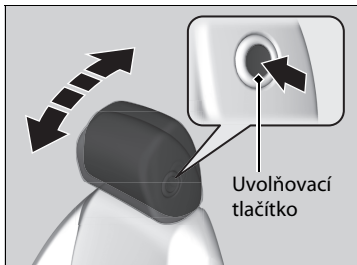

**Naklopení opěrky hlavy dopředu:**

Zatlačte její zadní stranu dopředu.

**Naklopení opěrky hlavy dozadu:**

Tlačte ji dozadu a současně držte stisknuté uvolňovací tlačítko na boku opěrky hlavy.

Kromě modelů s motorem 2,0 l

### Změna polohy opěrek hlavy na krajních zadních sedadlech

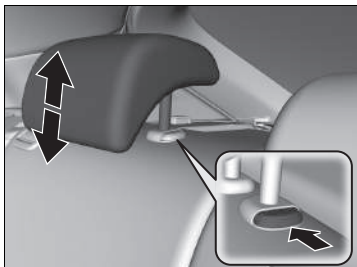

Cestující sedící na krajním zadním sedadle musí dříve, než se vozidlo dá do pohybu, nastavit výšku opěrky hlavy do vhodné polohy.

#### **Chcete-li opěrku hlavy zvýšit:**

Zatáhněte za ni vzhůru.

#### **Chcete-li opěrku hlavy snížit:**

Zatlačte na ni, současně stiskněte uvolňovací tlačítko.

Kromě modelů s motorem 2,0 l

### Demontáž a opětovná montáž opěrek hlavy na předních a zadních místech k sezení

Opěrky hlavy na předních a zadních místech k sezení lze při čištění nebo opravě vyjmout.

#### **Postup demontáže opěrky hlavy:**

Opěrku co nejvíce vytáhněte. Poté stiskněte uvolňovací tlačítko a vytáhněte ji vzhůru a ven.

#### **Postup montáže opěrky hlavy:**

Nohy opěrky zasuňte zpět na místo, poté nastavte vhodnou výšku a současně stiskněte uvolňovací tlačítko. Zatáhnutím za opěrku vzhůru se přesvědčte, zda je zajištěná na místě.

### » Změna polohy opěrek hlavy na krajních zadních sedadlech

Používáte-li opěrky hlavy na krajních zadních sedadlech, vytáhněte je do nejvyšší polohy. Nepoužívejte je v nižší poloze.



### » Demontáž a opětovná montáž opěrek hlavy na předních a zadních místech k sezení

## **⚠ VÝSTRAHA**

Pokud opěrky hlavy nenamontujete zpět, nebo je nenamontujete zpět správně, může to při nehodě vést k vážnému zranění.

Před jízdou vždy opěrky hlavy nasadte zpět.

## Udržujte správnou polohu vsedě

Poté, co všichni cestující dokončí nastavení svých sedadel a opěrek hlavy\* a připoutají se, je velice důležité, aby i nadále seděli vzpřímeně, opření o sedadlo a s nohama na zemi, dokud vozidlo bezpečným způsobem nezaparkuje a motor nebude vypnutý.

Nesprávné sezení může zvýšit pravděpodobnost zranění při nehodě. Jestliže se například cestující skrčí, lehne si, otočí se bokem, usadí se dopředu, nahne se vpřed nebo do stran, zvedne jednu nebo obě nohy, výrazně se zvyšuje pravděpodobnost zranění při nehodě.

Navíc cestující, který není na místě na předním sedadle, může při nehodě být vážně nebo smrtelně zraněn nárazem do vnitřních částí vozidla nebo nárazem naplňujícího se airbagu.

### Udržujte správnou polohu vsedě

## VÝSTRAHA

Nesprávné sezení nebo sezení mimo správnou polohu může při nehodě vést k vážnému zranění nebo usmrcení.

Vždy sedte vzpřímeně, opření o sedadlo, s nohama na zemi.

\* Není k dispozici u všech modelů



## Zadní sedadla

### Sklopení zadních sedadel

Levou a pravou polovinu sedáku zadních sedadel můžete sklopit samostatně, čímž lze zvětšit zavazadlový prostor.

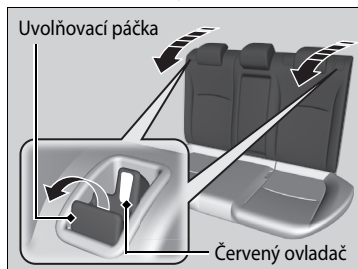

1. Opěrky hlavy\* nastavte do jejich nejnižší polohy.
2. Zatáhněte za uvolňovací páčku a opěradlo sedadla sklopte dolů.

### Sklopení zadních sedadel

Opěradla zadních sedadel lze sklopit za účelem převozu větších předmětů v zavazadlovém prostoru.

Opěradlo sedadla se zajišťuje ve svislé poloze zatlačením vzad, až zacvakne, aby se červené výčnělky na uvolňovací páčce posunuly dolů.

Při vrácení opěradla sedadla do původní polohy je silně zatlačte dozadu.

**Zkontrolujte, zda jsou všechny předměty v zavazadlovém prostoru nebo přesahující na zadní sedadla řádně zajištěny. Volné předměty mohou při prudkém brzdění vylétnout vpřed.**

Přední sedadla musí být dostatečně vpředu, aby nekolidovala se sklopenými zadními sedadly.

## Loketní opěrka

### ■ Používání loketní opěrky předních sedadel



Víko konzoly lze použít jako loketní opěrku.

**Nastavení:**

Posuňte loketní opěrku do požadované polohy.

### ■ Používání loketní opěrky zadních sedadel\*

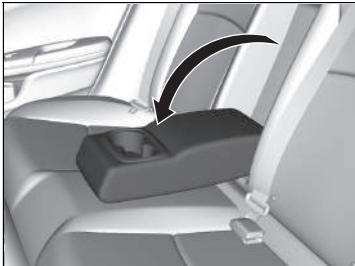

Vytáhněte ven opěrku v opěradle středového sedadla.

\* Není k dispozici u všech modelů

## Vnitřní světla

### Spínače vnitřního světla



#### ON

Stropní světlo se rozsvítí bez ohledu na to, zda jsou dveře otevřené nebo zavřené.

#### Aktivace dveřmi

Vnitřní světla se rozsvítí v následujících situacích:

- Když otevřete kterékoli dveře.
- Odemknete dveře řidiče.

#### Modely bez systému bezklíčového vstupu

- Vytáhnete klíč ze spínače zapalování.

#### Modely se systémem bezklíčového vstupu

- Když je režim napájení ve stavu VOZIDLO VYPNUTO (ZAMKNUTO).

#### OFF

Vnitřní světla zůstanou svítit bez ohledu na to, zda jsou dveře otevřené nebo zavřené.

### Spínače vnitřního světla

V poloze aktivované dveřmi vnitřní světla zeslábnou a zhasnou přibližně 30 sekund po zavření dveří. Světla zhasnou po 30 sekundách v následujících situacích:

- Když odemknete dveře řidiče, ale neotevřete je.

#### Modely bez systému bezklíčového vstupu

- Když vytáhnete klíč ze spínače zapalování, avšak neotevřete dveře.

#### Modely se systémem bezklíčového vstupu

- Když nastavíte režim napájení do polohy VOZIDLO VYPNUTO (ZAMKNUTO), ale neotevřete dveře.

Dobu stmívání vnitřních světel můžete změnit.

➔ **Vlastní nastavení funkcí\*** Str. 171, 396

Vnitřní světla zhasnou okamžitě v následujících situacích:

- Když zamknete dveře řidiče.

#### Modely bez systému bezklíčového vstupu

- Když zavřete dveře řidiče s klíčem ve spínači zapalování.
- Po zapnutí spínače zapalování do polohy ZAPNUTO II.

#### Modely se systémem bezklíčového vstupu

- Když zavřete dveře řidiče v režimu PŘÍSLUŠENSTVÍ.
- Když nastavíte režim napájení do polohy ZAPNUTO.

Abyste předešli vybití akumulátoru, nenechávejte vnitřní světlo dlouho zapnuté, pokud je motor vypnutý.

## Čtecí světla

Modely bez prostorového světla

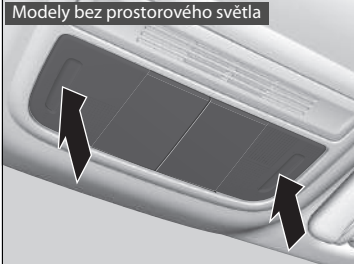

Modely s prostorovým světlem

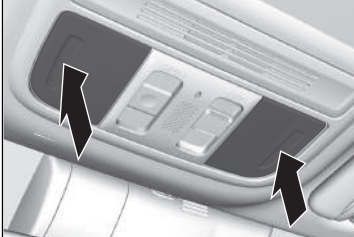

Čtecí světla lze rozsvítit a zhasnout stiskem krytů.

### Spínače vnitřního světla

Když ponecháte některé dveře otevřené v režimu VOZIDLO VYPNUTO (ZAMKNUTO) nebo klíč není ve spínači zapalování, vnitřní světla zhasnou po přibližně 15 minutách.

### Čtecí světla

Je-li spínač předního stropního světla\* v poloze aktivace dveřmi a některé dveře jsou otevřené, pak čtecí světlo po stisku krytu nezhasne.

\* Není k dispozici u všech modelů

## Komfortní prvky interiéru

### ■ Odkládací schránka

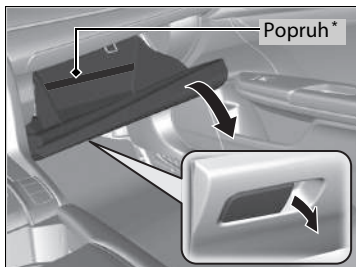

Chcete-li odkládací schránku otevřít, zatáhněte za páčku.

### ►► Odkládací schránka

#### **⚠ VÝSTRAHA**

Otevřená odkládací schránka může při nehodě způsobit spolujezdci vážné zranění, dokonce i když je spolujezdec připoután bezpečnostním pásem.

Za jízdy vždy nechejte odkládací schránku zavřenou.

## ■ Odkládací prostor konzoly

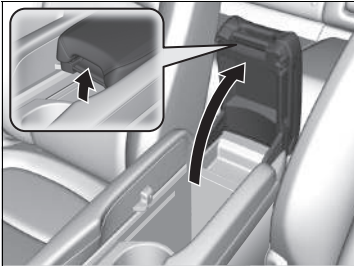

Vaše vozidlo je vybaveno multifunkční středovou konzolou. Konzola má úložný prostor a loketní opěrku.

Posuňte loketní opěrku do krajní zadní polohy. Chcete-li odkládací prostor konzoly otevřít, zatáhněte za držadlo.

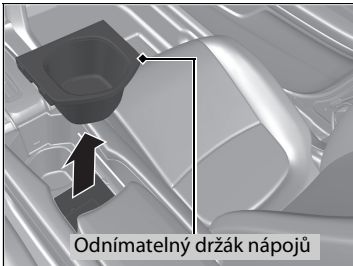

### Typ s pravostranným řízením

Potřebujete-li více úložného prostoru, odepněte držák nápojů.

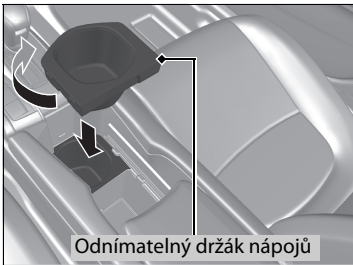

Chcete-li lépe využít schránku středové konzoly, postupujte takto:

1. Zvedněte odnímatelný držák nápojů a otočte jej.
2. Vložte odnímatelný držák nápojů na držák vpředu.

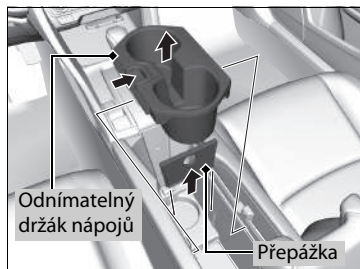

**Typ s levostranným řízením**

Potřebujete-li více úložného prostoru, odepněte držák nápojů a vyjměte přepážku.

## Držáky nápojů

Typ s pravostranným řízením



Typ s levostranným řízením



### ■ Držáky nápojů na předních sedadlech

Jsou umístěny v konzole mezi předními sedadly.

- Chcete-li použít držáky nápojů, odsuňte loketní opěrku dozadu.

Typ s levostranným řízením

**Máte-li nápoj v malém kelímku:** Posuňte odnímatelný držák nápojů dopředu.

**Máte-li nápoje ve vysokém kelímku:** Posuňte odnímatelný držák nápojů dozadu.

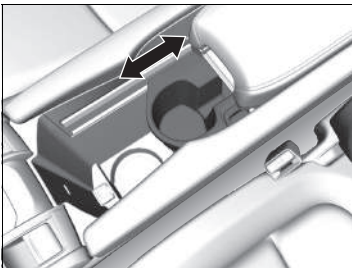

## ►► Držáky nápojů

### POZNÁMKA

Rozlité tekutiny poškozují čalounění, koberce a elektrické součásti interiéru.

Při používání držáků nápojů dbejte opatrnosti. Horké kapaliny vás mohou opařit.



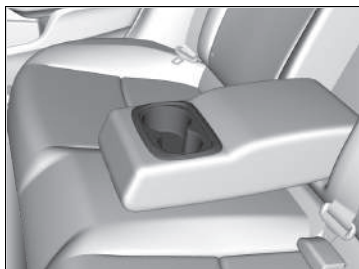

### ■ Držáky nápojů na zadních sedadlech\*

Chcete-li použít držáky nápojů na zadních sedadlech, sklopte loketní opěrku dolů.



Přední sedadlo

### ■ Držáky nápojů ve dveřích



Zadní sedadlo

## Napájecí zásuvka příslušenství

Napájecí zásuvku příslušenství lze používat, když je spínač zapalování v poloze PŘÍSLUŠENSTVÍ **I** nebo ZAPNUTO **II**\*1.

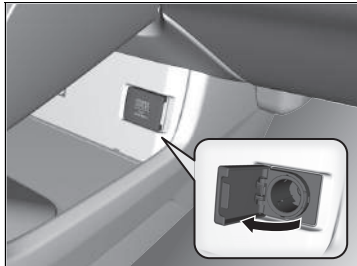

### ■ Napájecí zásuvka příslušenství (panel konzoly)

K použití otevřete kryt.

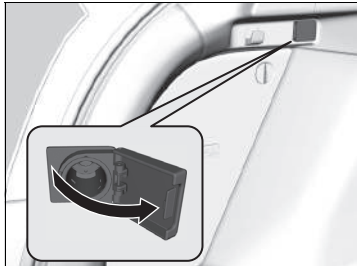

### ■ Napájecí zásuvka příslušenství (zavazadlový prostor)\*

K použití otevřete kryt.

## ►► Napájecí zásuvka příslušenství

### POZNÁMKA

Nezasunujte do ní vložku zapalovače cigaret automobilového typu. To by mohlo zásuvku přehřát.

Napájecí zásuvka příslušenství je určena k napájení příslušenství na stejnosměrný proud 12 V se jmenovitým příkonem do 180 W (15 A).

Abyste předešli vybití akumulátoru, napájecí zásuvku používejte pouze, je-li motor v chodu.

\*1: Modely vybavené systémem bezklíčového vstupu mají namísto spínače zapalování tlačítko **ENGINE START/STOP**.

\* Není k dispozici u všech modelů

## ■ Bezdrátová nabíječka \*

Abyste mohli bezdrátovou nabíječku použít, musí být režim napájení v poloze PŘÍSLUŠENSTVÍ nebo ZAPNUTO.

Zařízení nabíjejte na místě označeném symbolem  následovně:

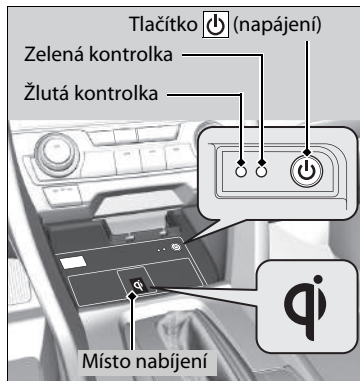

1. Systém můžete zapnout nebo vypnout stisknutím a podržením tlačítka  (napájení).  
► Při aktivaci systému se rozsvítí zelená kontrolka.
2. Umístěte zařízení na místo nabíjení.  
► Systém začne zařízení automaticky nabíjet a rozsvítí se žlutá kontrolka.  
► Zkontrolujte, zda je zařízení kompatibilní se systémem, a umístěte ho na správnou stranu v místě nabíjení.
3. Po dokončení nabíjení se rozsvítí zelená kontrolka.  
► Žlutá kontrolka zůstane svítit v závislosti typu zařízení.

## ►► Bezdrátová nabíječka \*

### ⚠ VÝSTRAHA

Kovové předměty mezi nabíječkou a nabíjeným zařízením se zahřívají a mohou vás spálit.

- Před nabíjením zařízení vždy nejprve odstraňte z nabíječky vše, co tam nepatří.
- Povrch nesmí být zaprášený ani jinak znečištěný.
- Zabraňte kontaktu nabíječky a zařízení s tekutinou (vodou, nápojem apod.).
- K čištění nabíječky nepoužívejte olej, tuk, alkohol, benzín či ředidlo.
- Během nabíjení nezakrývejte systém ručnícem, oděvy či jinými předměty.
- Nepoužívejte přípravky ve spreji, neboť by rozprašovaná tekutina mohla přijít do kontaktu s povrchem nabíječky.

Tento systém spotřebovává velké množství energie. Tento systém také nepoužívejte po delší dobu, běží-li motor na volnoběh. Mohlo by to oslabit akumulátor a ztížit nastartování motoru.

Při použití bezdrátové nabíječky se podívejte do uživatelské příručky dodané s kompatibilním zařízením, které chcete nabíjet.

## ■ Pokud se nabíjení nespustí

Provedte některé z řešení uvedených v následující tabulce.

Kontrolka		Příčina	Řešení
Zelená a žlutá	Blikají současně	Mezi místem nabíjení a zařízením je překážka.	Odstraňte překážku.
		Zařízení není umístěno v místě nabíjení.	Posuňte zařízení do středu místa nabíjení, který je označen symbolem  .
Žlutá	Bliká	Bezdrátová nabíječka má závadu.	Za účelem provedení opravy se obraťte na prodejce.

### ►► Bezdrátová nabíječka \*

#### POZNÁMKA

Neumísťujte během nabíjení do místa nabíjení žádná magnetická záznamová média ani přesné přístroje. Magnetické pole by mohlo způsobit ztrátu dat na vašich kartách (např. kreditních). Může rovněž dojít k poruše přesných přístrojů (např. hodinek).

„Qi“ a  jsou registrované obchodní známky konsorcia Wireless Power Consortium (WPC).

V následujících případech může být nabíjení zastaveno nebo nebude zahájeno:

- Zařízení je již plně nabitě.
- Teplota zařízení je během nabíjení příliš vysoká.
- Jste na místě se silným elektromagnetickým zářením nebo šumem (TV vysílač, elektrárna nebo čerpací stanice).

Nejsou-li velikost nebo tvar nabíjecí strany zařízení vhodné pro použití v místě nabíjení, nemusí se zařízení správně nabít.

Ne všechna zařízení jsou kompatibilní s tímto systémem.

Místo nabíjení i zařízení se během nabíjení obvykle zahřívá.

\* Není k dispozici u všech modelů

#### ►► Beždrátová nabíječka\*

V následujících případech může být nabíjení přechodně přerušeno:

- Všechny dveře a výklopné dveře jsou zavřené  
– aby nedošlo k narušení správné funkce systému bezklíčového vstupu.
- Změníte polohu zařízení.

Nenabíjejte v místě nabíjení více než jedno zařízení.

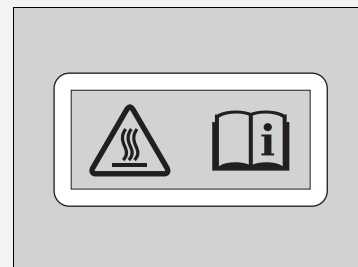

Riziko popálenin:

Jakékoli kovové předměty umístěné mezi nabíječku a zařízení se mohou zahřát.

## ■ Věšáky na oděvy

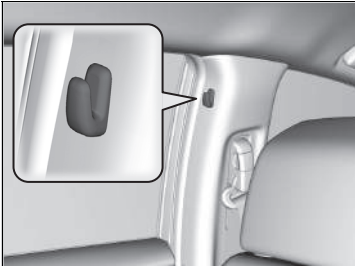

Věšáky na oděvy jsou vzadu na zadním levém a pravém sloupku dveří.

## ▣ Věšáky na oděvy

Věšák není navržen, aby unesl velké nebo těžké předměty.

## ■ Odkládací prostor v podlaze\*

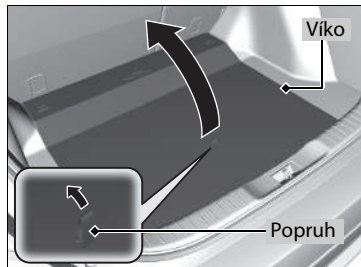

Zatáhněte za popruh a otevřete víko.



## Háček na zavazadla

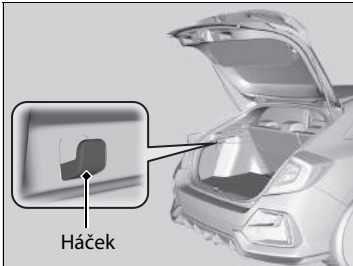

Háček na zavazadla v zavazadlovém prostoru lze použít k zavěšení lehkých předmětů.

## » Háček na zavazadla

### POZNÁMKA

Nezavěšujte na věšák velké předměty nebo předměty těžší než 3 kg. Těžké nebo velké předměty mohou věšák poškodit.

## Kotvicí úchyty\*

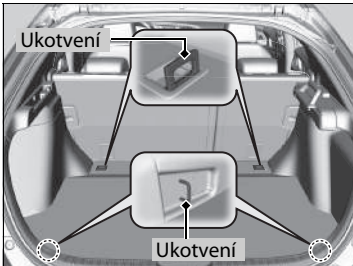

K upínacím úchytům na podlaze zavazadlového prostoru můžete přichytit síť zajišťující předměty.

## » Kotvicí úchyty\*

Zajistěte, aby nikdo neměl přístup k předmětům v zavazadlovém prostoru za jízdy. Volné předměty mohou při prudkém brzdění způsobit zranění.

\* Není k dispozici u všech modelů



## ■ Kryt zavazadlového prostoru \*

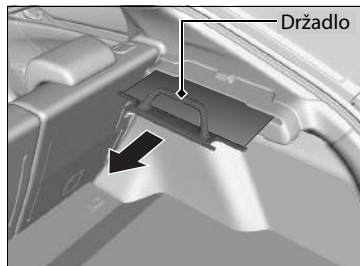

Kryt zavazadlového prostoru může být použit k ukrytí zavazadel a jejich ochraně před přímým slunečním světlem.

### ■ Vysunutí:

Vytáhněte rukojeť na doraz k háčku na protější straně a zahákněte ji za hák.

### ■ Zasunutí:

Vsuňte tyče z háčků a pak pomalu navíjejte zpět až do úplného zasunutí.

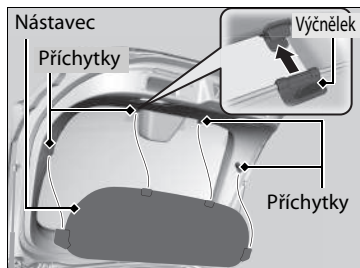
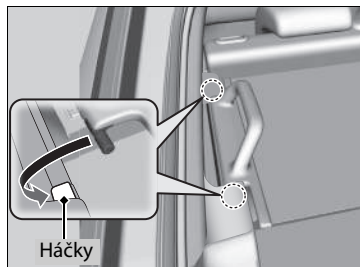

### ■ Rozšíření krytu zavazadlového prostoru

Nástavec je připevněn k zadní části výklopných dveří čtyřmi přichytkami. Rozšiřuje krytou oblast po zavření výklopných dveří. Nástavec sundáte odepnutím od výklopných dveří. Při opětovném nasazování nástavce dávejte pozor, aby jazýčky byly na bližší straně.

## ►► Kryt zavazadlového prostoru \*

Nemanipulujte s předměty v zavazadlovém prostoru za jízdy.

V případě prudkého brzdění by to mohlo způsobit zranění.

Neskládejte předměty v zavazadlovém prostoru do výšky přesahující horní okraj sedadla. Mohly by zablokovat výhled a v případě prudkého zastavení by mohly proniknout do vozidla.

Aby nedošlo k poškození krytu zavazadlového prostoru:

- Nepokládejte na kryt zavazadlového prostoru žádné předměty.
- Nepokládejte na kryt zavazadlového prostoru žádná břemena.

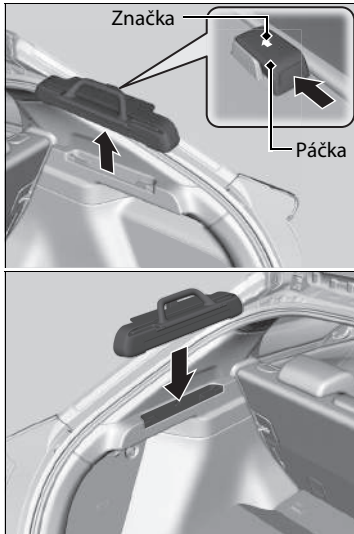

■ **Vyjmutí:**

Stiskněte páčku ve směru šipky na krytu a držte ji a vytáhněte kryt ven.

Kryt můžete nasadit po obou stranách zavazadlového prostoru.

## ■ Vyhřívání předních sedadel\*



Chcete-li použít vyhřívání sedadel, musí být spínač zapalování v poloze ZAPNUTO <sup>\*1</sup>.

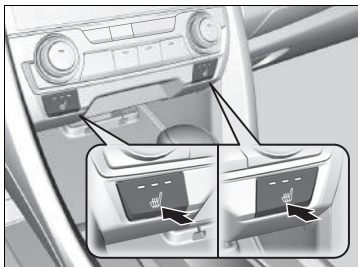

Stiskněte tlačítko vyhřívání sedadel:

Jednou – nastavení HI (svítí tři kontrolky)

Dvakrát – nastavení MID (svítí dvě kontrolky)

Třikrát – nastavení LO (nízká intenzita – svítí jedna kontrolka)

Čtyřikrát – nastavení OFF (nesvítí žádná kontrolka)

## ►► Vyhřívání předních sedadel\*

### **VÝSTRAHA**

Při použití vyhřívání sedadel může dojít k popáleninám způsobeným teplem.

Osoby se sníženou schopností vnímání teploty (například osoby s cukrovkou, poškozením nervů dolních končetin nebo paralýzou) nebo s citlivou pokožkou by neměly vyhřívání sedadel používat.

Je-li motor vypnutý, vyhřívání sedadel nepoužívejte ani v poloze LO. Za takových podmínek může dojít k oslabení akumulátoru, což ztěžuje startování motoru.

\*1: Modely vybavené systémem bezklíčového vstupu mají namísto spínače zapalování tlačítko

**ENGINE START/STOP.**

\* Není k dispozici u všech modelů

## Vyhřívání zadních sedadel\*

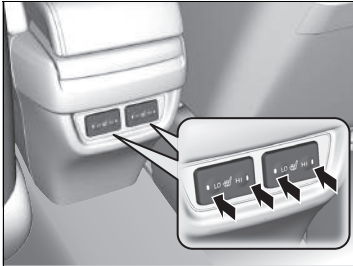

Chcete-li použít vyhřívání sedadel, musí být režim napájení v poloze ZAPNUTO.

Prostřední zadní sedadlo není vybaveno funkcí vyhřívání.

Ukazatel pro nastavení se rozsvítí, pokud se používá vyhřívání sedadla. Chcete-li vyhřívání vypnout, stiskněte spínač na protější straně. Kontrolka zhasne.

## ⓘ Vyhřívání zadních sedadel\*

### ⚠ VÝSTRAHA

Při použití vyhřívání sedadel může dojít k popáleninám způsobeným teplem.

Osoby se sníženou schopností vnímání teploty (například osoby s cukrovkou, poškozením nervů dolních končetin nebo paralýzou) nebo s citlivou pokožkou by neměly vyhřívání sedadel používat.

Pokud je motor vypnutý, vyhřívání sedadel nepoužívejte ani v poloze **LO**. Za takových podmínek může dojít k oslabení akumulátoru, což ztěžuje startování motoru.

V poloze **LO** je vyhřívání zapnuto neustále a nevypne se automaticky.

\* Není k dispozici u všech modelů

## Používání automatického topení

Systém automatického topení udržuje vámi zvolenou teplotu interiéru. Systém také vybere vhodný poměr ohřátého nebo venkovního vzduchu, který zvýší nebo sníží teplotu interiéru podle vaší volby.

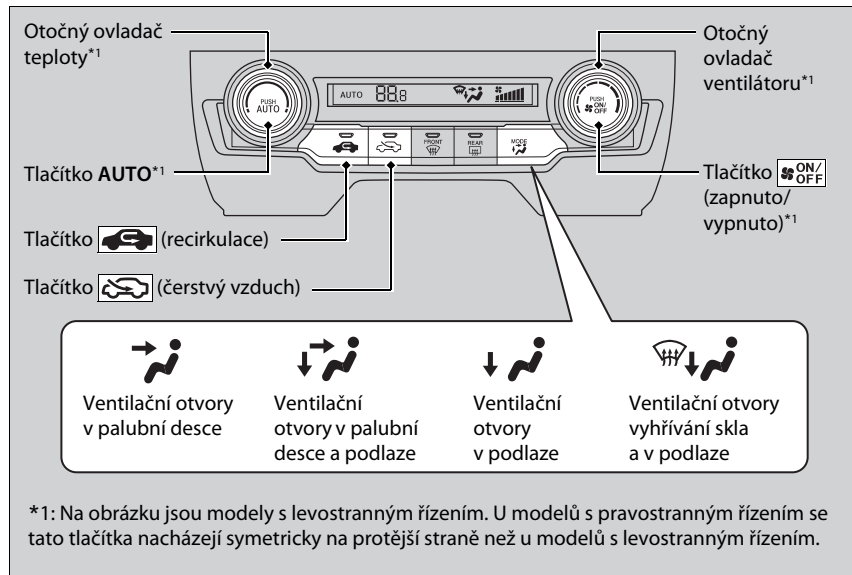

Systém používejte za chodu motoru.

1. Stiskněte tlačítko **AUTO**.
2. Ovládacím regulátorem teploty upravte teplotu v interiéru.
3. Stisknutím tlačítka **ON/OFF** (zapnuto/vypnuto) režim zrušíte.

### Používání automatického topení

Pokud je systém topení v automatickém režimu a vy stisknete kterákoliv tlačítko, bude mít prioritu toto stisknuté tlačítko.

Kontrolka **AUTO** zhasne, avšak funkce nesouvisející se stisknutým tlačítkem budou řízeny automaticky.

Při vypnutí motoru při zastavení je systém topení pozastaven a aktivní zůstane pouze ventilátor. Nechcete-li systém topení pozastavit, zrušte funkci auto start/stop stisknutím tlačítka **OFF**.

Aby nedošlo ke vhněnění studeného vzduchu zvenku, ventilátor se nemusí zapnout ihned po stisku tlačítka **AUTO**.

Pokud teplotu nastavíte na dolní nebo horní mez, zobrazí se **Lo** (dolní) nebo **Hi** (horní).

Tlačítko **ON/OFF** slouží k zapínání a vypínání automatického topení. Po zapnutí se systém vrátí k poslední volbě.

### Modely s tlačítkem ECON

Je-li aktivní režim ECON, systém topení může snížit výkon.

### ■ Přepínání mezi režimy recirkulace a čerstvého vzduchu

Stiskněte tlačítko  (recirkulace) nebo  (čerstvý vzduch) a přepněte režim v závislosti na okolních podmínkách.

 Režim recirkulace (kontrolka svítí): Recirkuluje vzduch z interiéru vozidla prostřednictvím systému.

 Režim čerstvého vzduchu (kontrolka svítí): Udržuje vnější ventilaci. V normálních situacích udržuje systém v režimu čerstvého vzduchu.

## ■ Rozmrazování čelního skla a oken

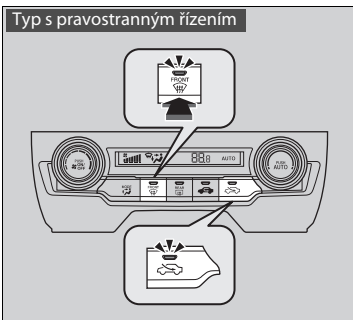
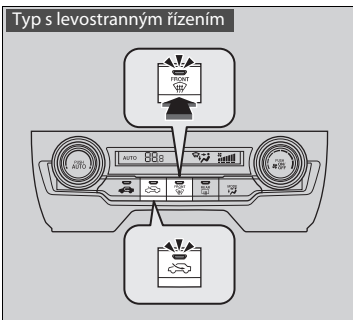

Když stisknete tlačítko  (vyhřívání čelního skla), bude systém automaticky přepínat do režimu čerstvého vzduchu.

Dalším stisknutím tlačítka  se systém vypne a vrátí se k předchozímu nastavení.

## ►► Rozmrazování čelního skla a oken

**V zájmu vlastní bezpečnosti zajistěte, abyste před jízdou měli jasný výhled.**

Teplotu nenastavujte do blízkosti dolního nebo horního limitu.

Pokud čelní sklo přijde do styku se studeným vzduchem, vnější plocha čelního skla se může zamřít.

Pokud se zamřít boční okna, nastavte ventilační otvory tak, aby vzduch proudil na boční okna.

### Modely s převodovkou s plynule měnitelným převodem

Jestliže stisknete v režimu auto start/stop tlačítko , pak se motor automaticky znovu nastartuje.

### Modely s mechanickou převodovkou



Pokud chcete provést odmízení při aktivované funkci auto start/stop, restartujte motor podle následujících pokynů.

1. Ujistěte se, že je řadicí páka v poloze **N**.
2. Zcela sešlápněte pedál spojky.
3. Stiskněte tlačítko .

## ■ Rychlé odmrazení oken

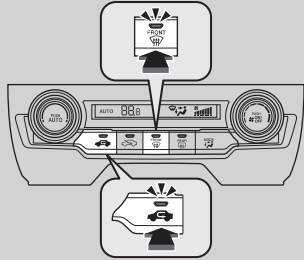
Typ s levostranným řízením



1. Stiskněte tlačítko .
2. Stiskněte tlačítko .

Typ s pravostranným řízením

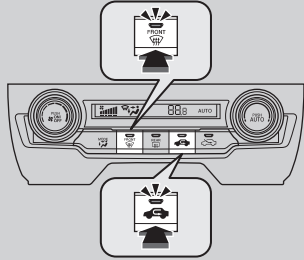

## ► Rychlé odmrazení oken

Po odmrazení oken přepněte do režimu čerstvého vzduchu. Ponecháte-li systém v režimu recirkulace, vlhkost může způsobit zamlžení oken. To zhoršuje viditelnost.



## Snímače automatického topení

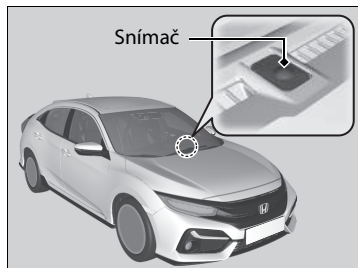

Systém automatického topení je vybaven snímači. Nezakrývejte je ani je nepolijte žádnými tekutinami.

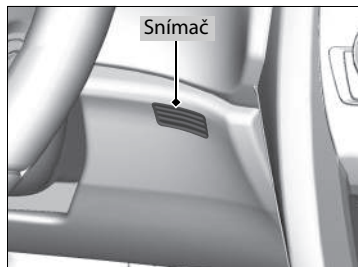

## Používání automatické klimatizace

Systém automatické klimatizace udržuje vámi zvolenou teplotu interiéru. Systém rovněž vybere vhodný poměr ohřátého nebo ochlazeného vzduchu, který co nejrychleji zvýší nebo sníží teplotu interiéru podle vaší volby.

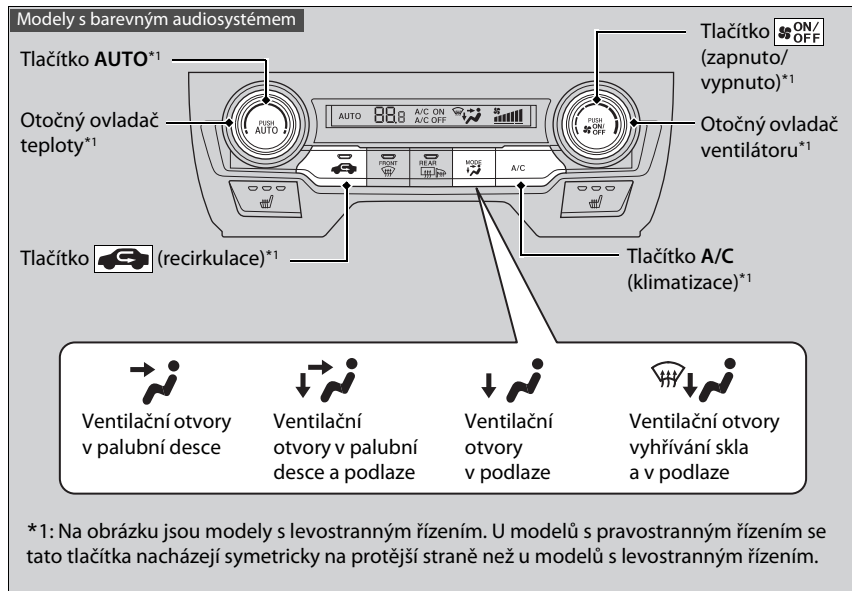

Systém používejte za chodu motoru.

1. Stiskněte tlačítko **AUTO**.
2. Ovládacím regulátorem teploty upravte teplotu v interiéru.
3. Stisknutím tlačítka **ON/OFF** (zapnuto/vypnuto) režim zrušíte.

\* Není k dispozici u všech modelů

### Používání automatické klimatizace

Pokud je automatická klimatizace v automatickém režimu a vy stisknete jakékoli tlačítko/ikonu\*, bude priorita přiřazena funkci stisknutého tlačítka/ikony\*.

Kontrolka **AUTO** zhasne, avšak funkce nesouvisející se stisknutým tlačítkem/ikonou\* budou řízeny automaticky.

### Modely se systémem auto start/stop

Při vypnutí motoru při zastavení je klimatizace pozastavena a aktivní zůstane pouze ventilátor. Nechcete-li systém klimatizace pozastavit, zrušte funkci auto start/stop stisknutím tlačítka **OFF**.

### Všechny modely

Aby nedošlo ke vhánění studeného vzduchu zvenku, ventilátor se nemusí zapnout ihned po stisknutí tlačítka **AUTO**.

Pokud je v interiéru příliš horko, lze jej ochladit rychleji částečným otevřením oken, přepnutím systému do automatického režimu a nastavením nízké teploty. Režim čerstvého vzduchu přepněte do režimu recirkulace, dokud se teplota nesníží.

Pokud teplotu nastavíte na dolní nebo horní mez, zobrazí se **Lo** (dolní) nebo **Hi** (horní).

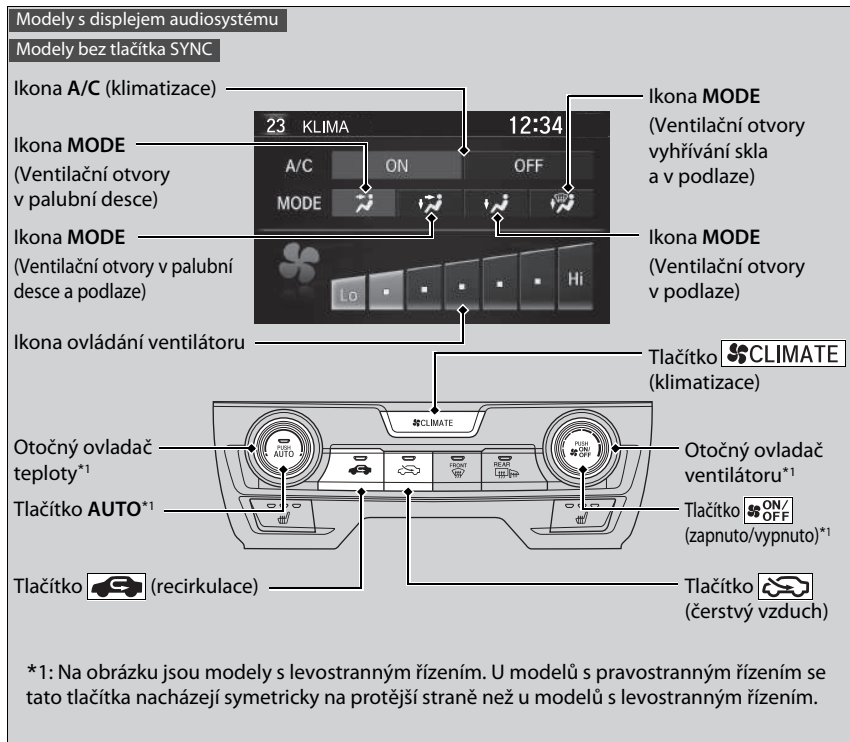

Systém používejte za chodu motoru.

1. Stiskněte tlačítko **AUTO**.
2. Ovládacím regulátorem teploty upravte teplotu v interiéru.
3. Stisknutím tlačítka (zapnuto/vypnuto) režim zrušíte.

### ►► Používání automatické klimatizace

Stisknutím tlačítka se automatická klimatizace zapíná a vypíná. Po zapnutí se systém vrátí k poslední volbě.

#### Modely s displejem audiosystému

Když stisknete tlačítko **CLIMATE**, zobrazí se na informační/audio obrazovce možnosti **A/C**, **MODE** a ovládací regulátor ventilátoru. Zde můžete pomocí ikon zapnout/vypnout **A/C**, změnit režim ventilátoru nebo jeho rychlost.

#### Modely s tlačítkem ECON

Je-li aktivní režim **ECON**, automatická klimatizace pravděpodobně sníží výkon chlazení.

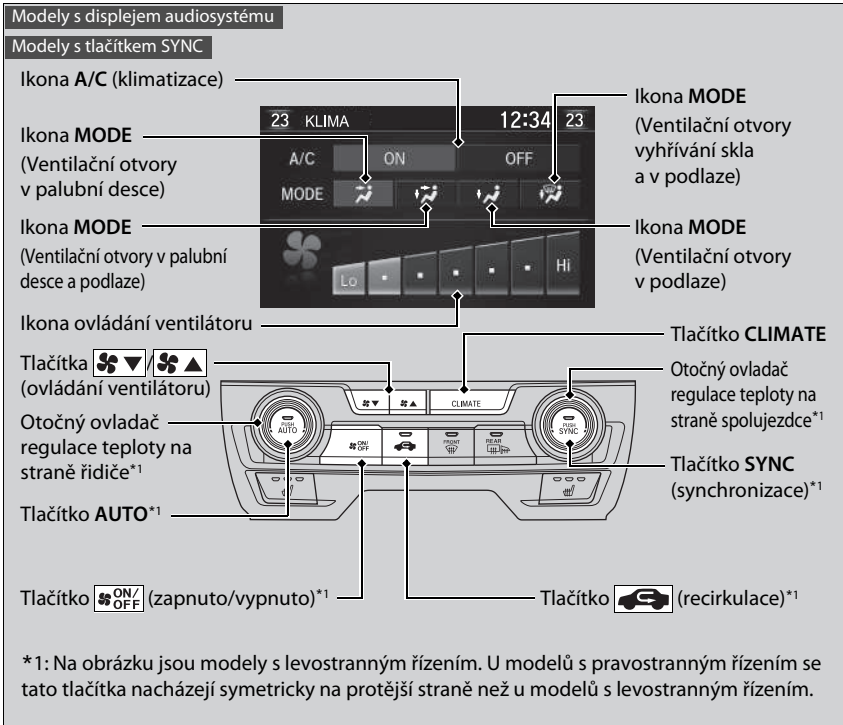

Systém používejte za chodu motoru.

1. Stiskněte tlačítko **AUTO**.
2. Teplotu interiéru lze nastavit regulátorem teploty na straně řidiče nebo spolujezdce.
3. Stisknutím tlačítka (zapnuto/vypnuto) režim zrušíte.

## ■ Přepínání mezi režimy recirkulace a čerstvého vzduchu

### Modely bez tlačítka režimu čerstvého vzduchu

Stiskněte tlačítko  (recirkulace) a přepněte režim podle okolních podmínek.

Režim recirkulace (kontrolka svítí): Recirkuluje vzduch z interiéru vozidla prostřednictvím systému.

Režim čerstvého vzduchu (kontrolka nesvítí): Udržuje vnější ventilaci. V normálních situacích udržuje systém v režimu čerstvého vzduchu.

### Modely s tlačítkem režimu čerstvého vzduchu

Stiskněte tlačítko  (recirkulace) nebo  (čerstvý vzduch) a přepněte režim v závislosti na okolních podmínkách.

 Režim recirkulace (kontrolka svítí): Recirkuluje vzduch z interiéru vozidla prostřednictvím systému.

 Režim čerstvého vzduchu (kontrolka svítí): Udržuje vnější ventilaci. V normálních situacích udržuje systém v režimu čerstvého vzduchu.

## Rozmrazování čelního skla a oken

### Typ s levostranným řízením

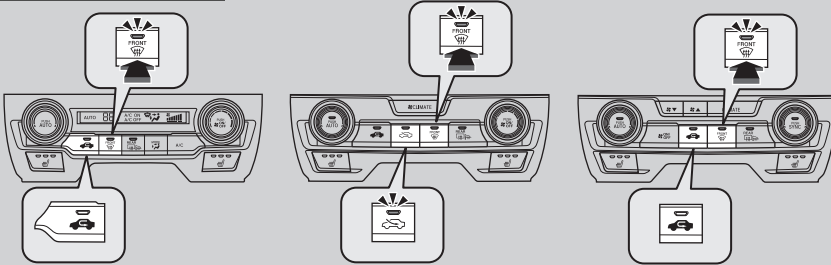

### Typ s pravostranným řízením

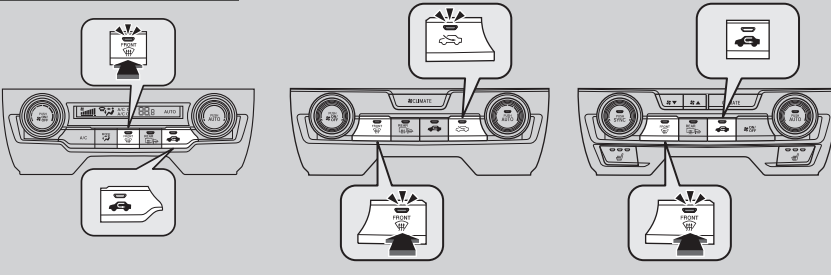

Stisknutím tlačítka  (vyhřívání čelního skla) se zapne systém klimatizace a automaticky se přepne do režimu čerstvého vzduchu.

Dalším stisknutím tlačítka  se systém vypne a vrátí se k předchozímu nastavení.

### ►► Rozmrazování čelního skla a oken

**V zájmu vlastní bezpečnosti zajistěte, abyste před jízdou měli jasný výhled.**

Teplotu nenastavujte do blízkosti dolního nebo horního limitu.

Pokud čelní sklo přijde do styku se studeným vzduchem, vnější plocha čelního skla se může zamžít.

Pokud se zamžlí boční okna, nastavte ventilační otvory tak, aby vzduch proudil na boční okna.

#### Modely se systémem auto start/stop

##### Modely s převodovkou s plynule měnitelným převodem

Jestliže stisknete v režimu auto start/stop tlačítko  pak se motor automaticky znovu nastartuje.



##### Modely s mechanickou převodovkou

Pokud chcete provést odmlžení při aktivované funkci auto start/stop, restartujte motor podle následujících pokynů.

1. Ujistěte se, že je řadicí páka v poloze **N**.
2. Zcela sešlápněte pedál spojky.
3. Stiskněte tlačítko .

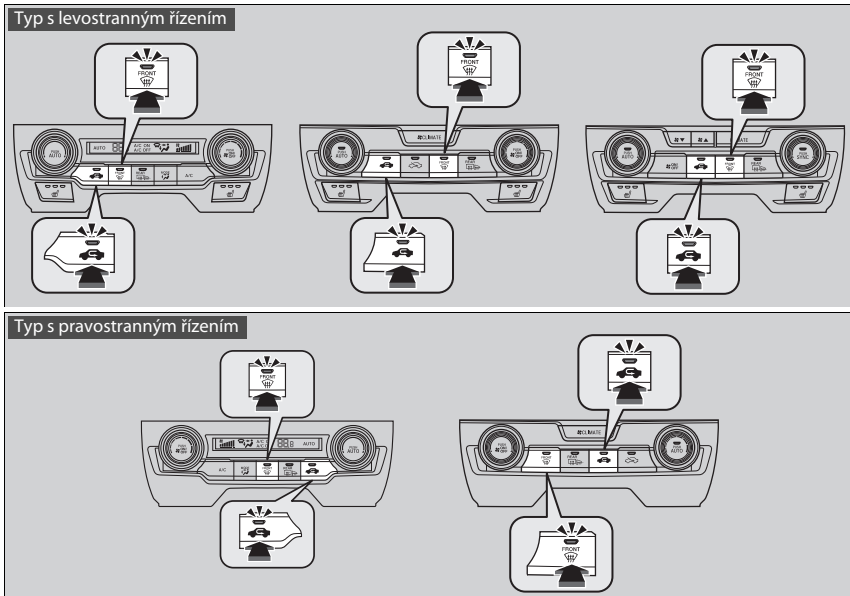
## Rychlé odmrazení oken



1. Stiskněte tlačítko .
2. Stiskněte tlačítko .

## Rychlé odmrazení oken

Po odmrazení oken přepněte do režimu čerstvého vzduchu. Ponecháte-li systém v režimu recirkulace, vlhkost může způsobit zamražení oken. To zhoršuje viditelnost.

## Režim synchronizace \*

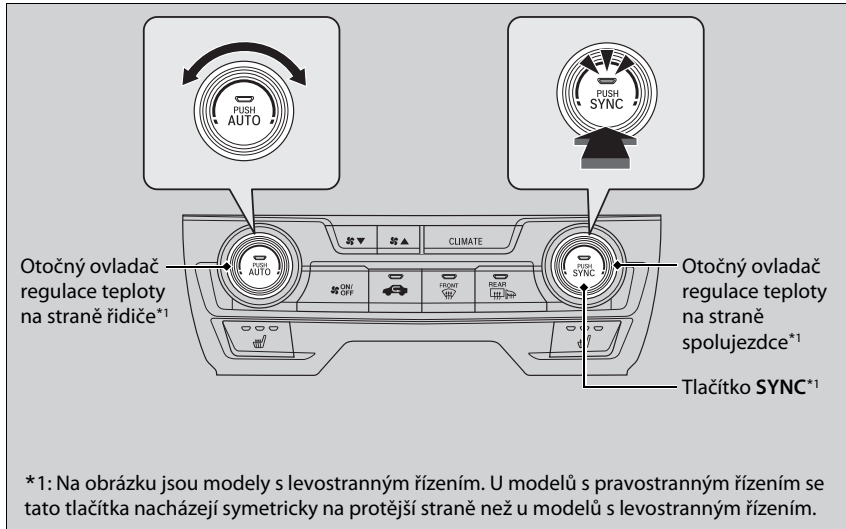

V režimu synchronizace lze teplotu pro stranu řidiče a stranu spolujezdce nastavit synchronizovaně.

1. Stiskněte tlačítko **SYNC**.

► System se přepne do režimu synchronizace.

2. Pomocí regulátoru teploty na straně řidiče nastavte teplotu interiéru.

Pro návrat do dvouzónového režimu stiskněte tlačítko **SYNC** nebo změňte nastavení teploty na straně spolujezdce.

\* Není k dispozici u všech modelů

## Režim synchronizace \*

Stisknete-li tlačítko , systém přepne do režimu synchronizace.

Pokud je systém ve dvouzónovém režimu, lze teplotu pro stranu řidiče a stranu spolujezdce nastavit samostatně.



## Snímače automatické klimatizace

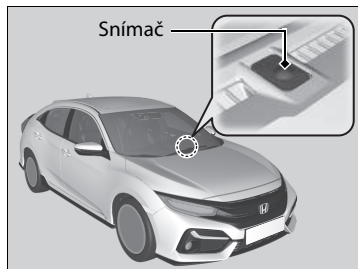

System automatické klimatizace je vybaven snímači. Nezakrývejte je ani je nepolijte žádnými tekutinami.

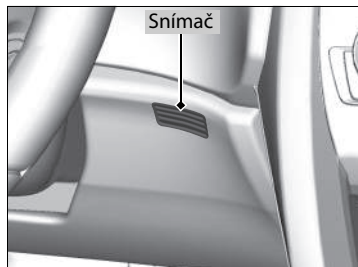

# Funkce

Tato kapitola popisuje obsluhu audiosystému a dalších technických funkcí.

## Audiosystém\*

Informace o audiosystému .....	284
Porty USB.....	285
Port HDMI™* .....	287
Ochrana proti krádeži audiosystému.....	287
Dálkové ovládání audiosystému .....	288

## Modely s barevným audiosystémem

### Základní ovládání audiosystému

Informační/audio obrazovka .....	291
Nastavení zvuku .....	295
Nastavení displeje .....	296
Přehrávání rádia AM/FM .....	297
Přehrávání DAB (digitální rozhlasové vysílání)* .....	303
Přehrávání z přehrávače iPod .....	306

Přehrávání z paměťového zařízení USB... ..	309
Přehrávání <i>Bluetooth</i> ® Audio .....	312

## Modely s displejem audiosystému

### Základní ovládání audiosystému

Informační/audio obrazovka .....	316
Nastavení zvuku .....	337
Nastavení displeje .....	338
Provoz hlasového ovládání*1 .....	340
Přehrávání rádia AM/FM .....	344
Přehrávání DAB (digitální rozhlasové vysílání)* .....	347
Přehrávání z přehrávače iPod .....	350
Song By Voice™ (SBV) * .....	353
Přehrávání ze služby Aha™* .....	357
Přehrávání z paměťového zařízení USB... ..	358

Přehrávání <i>Bluetooth</i> ® Audio.....	361
Přehrávání videa pomocí HDMI™ .....	363
Vestavěné aplikace * .....	365
Připojení smartphonu.....	366
Připojení Wi-Fi .....	370
Funkce Siri Eyes Free .....	372
Apple CarPlay.....	373
Android Auto .....	376

## Chybová hlášení audiosystému

<b>Obecné informace o audiosystému</b> .....	382
<b>Vlastní nastavení funkcí</b> .....	388, 396
<b>Systém hands-free telefonu</b> .....	430, 451

\* Není k dispozici u všech modelů

## Informace o audiosystému

Součástí audiosystému je AM/FM rádio. Systém také přehrává hudbu z paměťových zařízení USB, zařízení iPod, iPhone, *Bluetooth*® a HDMI™\*.

Audiosystém lze ovládat tlačítky a spínači na panelu nebo pomocí prvků dálkového ovládnání na volantu nebo pomocí ikon rozhraní dotykové obrazovky\*.

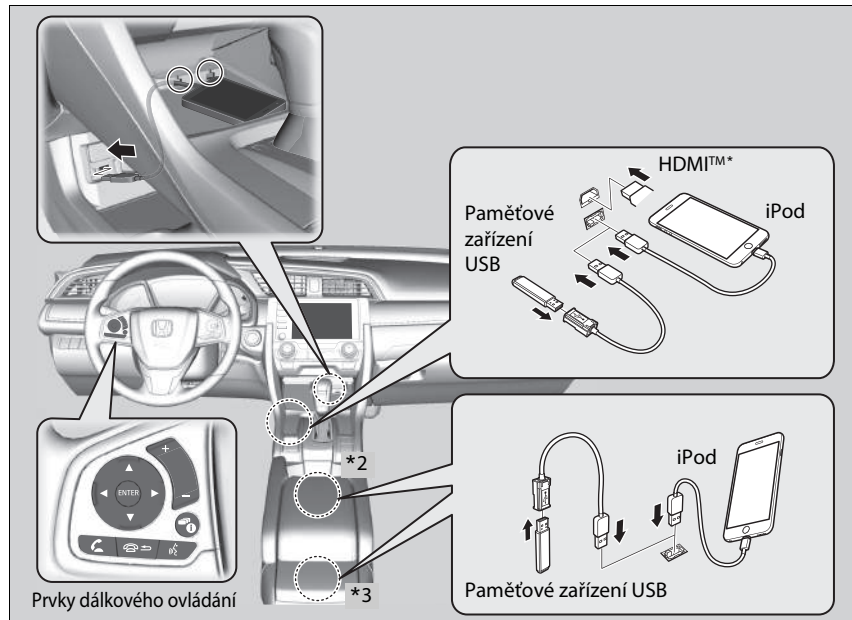

\*2: Typ s levostranným řízením

\*3: Typ s pravostranným řízením

\* Není k dispozici u všech modelů

### Informace o audiosystému

iPod a iPhone a iTunes jsou obchodní známky společnosti Apple, Inc.

#### Ovládání s vypnutým zapalováním\*

Po přepnutí spínače zapalování do polohy ZAMKNUTO [0]\*1 lze systém používat po dobu až 30 minut na jeden jízdní cyklus. To, zda lze audiosystém dále používat, však závisí na stavu akumulátoru. Opakované používání této výbavy může vybit akumulátor.

\*1: Modely vybavené systémem bezklíčového vstupu mají namísto spínače zapalování tlačítko **ENGINE START/STOP**.

## Porty USB

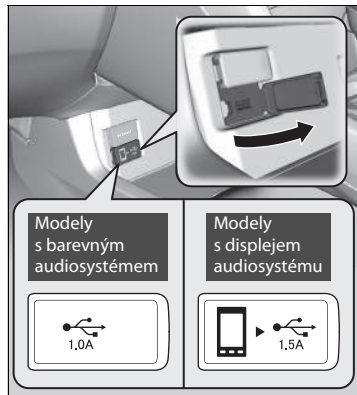

Do portu USB připojte konektor USB zařízení nebo paměťové zařízení USB.

### Modely s barevným audiosystémem

- ▶ Port USB (1,0 A) slouží k přehrávání audiosouborů uložených na paměťové jednotce USB, k připojení mobilního telefonu a k nabíjení zařízení.

### Modely s displejem audiosystému

- ▶ Port USB (1,5 A) slouží k nabíjení zařízení, přehrávání audiosouborů a připojování kompatibilních chytrých telefonů a zařízení Apple CarPlay nebo Android Auto.
- ▶ Chcete-li zabránit možným problémům, používejte pro systém Apple CarPlay certifikovaný MFi kabel Apple s konektorem Lightning, a pro systém Android Auto USB kabely s certifikací USB-IF vyhovující normě USB 2.0.

### Porty USB

- Zařízení iPod nebo paměťové zařízení USB nenechávejte ve vozidle. Přímé sluneční záření a vysoké teploty by je mohly poškodit.
- Při připojování paměťového zařízení USB do portu USB doporučujeme používat kabel USB.
- Zařízení iPod nebo paměťové zařízení USB nepřipojujte pomocí rozbočovače.
- Nepoužívejte zařízení, jako je čtečka karet nebo pevný disk, jelikož by mohlo dojít k poškození zařízení nebo vašich souborů.
- Před použitím zařízení ve vozidle doporučujeme, abyste si svá data záložovali.
- Zobrazená zpráva se mohou lišit v závislosti na modelu zařízení a verzi softwaru.

### Nabíjení přes USB

Port USB dokáže vyvinout nabíjecí proud až 1,5 A. Nabíjecí proud 1,5 A je k dispozici tehdy, pokud to požaduje dané zařízení. Podrobnosti o hodnotách proudu najdete v příručce k zařízení, které chcete nabít.

Za určitých okolností může zařízení připojené k portu vyvolávat šum v rádiu.

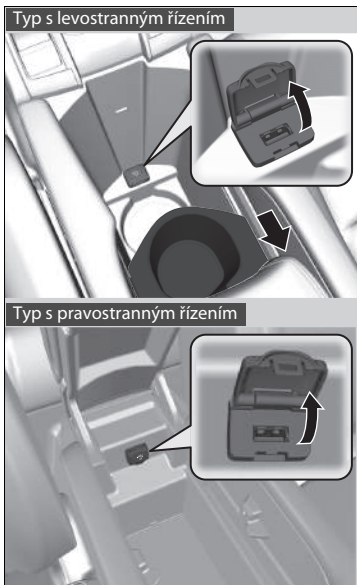

### ■ V úložném prostoru konzoly\*

Port USB (1,0 A) slouží k přehrávání audiosouborů uložených na paměťové jednotce USB, k připojení mobilního telefonu a k nabíjení zařízení.

#### Typ s levostranným řízením

- Posuňte odnímatelný držák nápojů dozadu.

## Port HDMI™\*

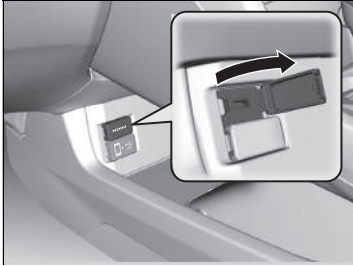

1. Otevřete kryt.
2. Nainstalujte kabel HDMI™ k portu HDMI™.

## Ochrana proti krádeži audiosystému

Audiosystém je vyřazen z provozu, pokud je odpojen od zdroje napájení, například když dojde k odpojení nebo vybití akumulátoru. Za určitých podmínek může systém zobrazit obrazovku pro zadání kódu. Pokud k tomu dojde, proveďte reaktivaci audiosystému.

### ■ Reaktivace audiosystému

1. Spínač zapalování přepněte do polohy ZAPNUTO \*1.
2. Zapněte audiosystém.
3. Stiskněte a podržte tlačítko napájení audiosystému déle než dvě sekundy.
  - ▶ K reaktivaci audiosystému dojde, když řídicí jednotka audiosystému vytvoří spojení s řídicí jednotkou vozidla. V případě, že řídicí jednotka nerozpozná jednotku audiosystému, musíte navštívit dealera a nechat jednotku audiosystému zkontrolovat.

\*1: Modely vybavené systémem bezklíčového vstupu mají namísto spínače zapalování tlačítko

**ENGINE START/STOP.**

\* Není k dispozici u všech modelů

### ▶▶ Port HDMI™\*

- Nenechávejte ve vozidle zařízení připojené prostřednictvím HDMI™. Přímé sluneční záření a vysoké teploty by je mohly poškodit.
- Před použitím zařízení ve vozidle doporučujeme, abyste si svá data záložovali.
- Zobrazená zpráva se mohou lišit v závislosti na modelu zařízení a verzi softwaru.

Výrazy HDMI a HDMI High-Definition Multimedia Interface a logo HDMI jsou ochrannými známkami nebo registrovanými ochrannými známkami společnosti HDMI Licensing LLC ve Spojených státech a jiných zemích.

## Dálkové ovládání audiosystému

Umožňuje ovládat audiosystém za jízdy. Informace se zobrazují v informačním rozhraní řidiče.

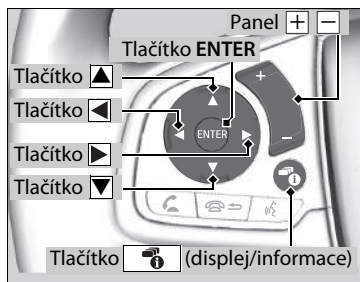

### Tlačítka ▲ ▼

Stisknutím ▲ nebo ▼ můžete následujícím způsobem procházet režimy audiosystému:

#### Modely s displejem audiosystému

FM→DAB\*→LW\*→MW\*→AM\*→USB→  
iPod→**Bluetooth**® Audio→Apps→  
Audio Apps→AUX-HDMI™

#### Modely s barevným audiosystémem

FM1→FM2→DAB1\*→DAB2\*→LW→MW→  
USB→iPod→**Bluetooth**® Audio

### ▶▶ Dálkové ovládání audiosystému

Některý režim se zobrazí pouze při použití vhodného zařízení nebo média.

V závislosti na zařízení **Bluetooth**®, které připojíte, nemusí být některé funkce funkční.

Stisknutím tlačítka (zavěsit/zpět)\* se vrátíte zpět k předchozímu příkazu nebo příkaz zrušíte.







Stisknutím tlačítka (displej/informace) můžete přepínat zobrazení.

▶ **Přepínání displeje** Str. 316

#### Modely s displejem audiosystému

### Tlačítko ENTER

- Při poslechu rádia
- 1. Stisknutím tlačítka **ENTER** přepnete zobrazení na seznam předvoleb uložených u tlačítek předvoleb.
- 2. Stisknutím ▲ nebo ▼ vyberte předvolbu a poté stiskněte tlačítko **ENTER**.
- Při poslechu paměťového zařízení USB
- 1. Stisknutím tlačítka **ENTER** zobrazíte seznam složek.
- 2. Stisknutím ▲ nebo ▼ vyberte složku.
- 3. Stisknutím **ENTER** zobrazíte seznam souborů v dané složce.
- 4. Stisknutím ▲ nebo ▼ vyberte soubor a stiskněte **ENTER**.
- Při poslechu ze zařízení iPod
- 1. Stisknutím **ENTER** zobrazte seznam skladeb v zařízení iPod.
- 2. Stisknutím ▲ nebo ▼ vyberte kategorii.
- 3. Stisknutím **ENTER** zobrazte seznam položek v dané kategorii.









4. Stisknutím  nebo  vyberte položku a poté stiskněte tlačítko **ENTER**.
- ▶ Stiskněte tlačítko **ENTER** a poté tlačítko  nebo  stiskněte opakovaně, dokud se nezobrazí požadovaný režim poslechu.
  - Při poslechu z *Bluetooth*<sup>®</sup> Audio
    1. Stisknutím tlačítka **ENTER** zobrazíte seznam stop.
    2. Stisknutím  nebo  vyberte stopu a poté stiskněte tlačítko **ENTER**.

#### Panel (hlasitost)

**Stiskněte** : Zvýšení hlasitosti.

**Stiskněte** : Snížení hlasitosti.

#### Tlačítka

- Při poslechu rádia
  - Stiskněte** : Výběr následující přednastavené stanice.
  - Stiskněte** : Výběr předchozí přednastavené stanice.
  - Stiskněte a podržte** : Výběr následující stanice se silným signálem.  
Vybrat následující skupinu stanic (DAB\*).
  - Stiskněte a podržte** : Výběr předchozí stanice se silným signálem.  
Vybrat předchozí skupinu stanic (DAB\*).
- Při poslechu ze zařízení iPod, paměťového zařízení USB nebo *Bluetooth*<sup>®</sup> Audio
  - Stiskněte** : Přeskočení na následující skladbu.
  - Stiskněte** : Přechod zpět na začátek aktuální nebo předchozí skladby.
- Při poslechu paměťového zařízení USB
  - Stiskněte a podržte** : Přeskočení na následující složku.
  - Stiskněte a podržte** : Přechod zpět na předchozí složku.

\* Není k dispozici u všech modelů



## Modely s barevným audiosystémem

Audiosystém lze používat, je-li spínač zapalování v poloze PŘÍSLUŠENSTVÍ **I** nebo ZAPNUTO **II**.

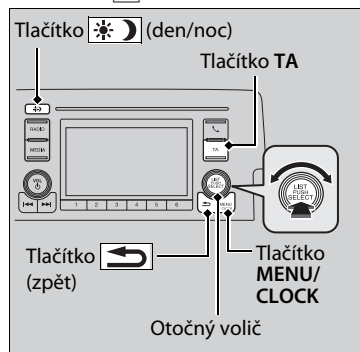

K přístupu k některým funkcím audiosystému použijte otočný volič nebo tlačítko **MENU/CLOCK**.

Stiskněte , pokud chcete přepnout mezi normálním a rozšířeným zobrazením některých funkcí.

### Otočný volič:

Otočením vlevo nebo vpravo provedte posun dostupnými možnostmi. Stisknutím  výběr potvrďte.

**Tlačítko MENU/CLOCK:** Stisknutím vyberte kterýkoli režim.

Dostupné režimy zahrnují tapetu, zobrazení, hodiny, nastavení jazyka a režimy přehrávání. Volby režimů přehrávání zahrnují prohledávání, náhodné přehrávání, opakování apod.

**Tlačítko  (zpět):** Stiskněte, chcete-li přejít zpět k předchozímu zobrazení.

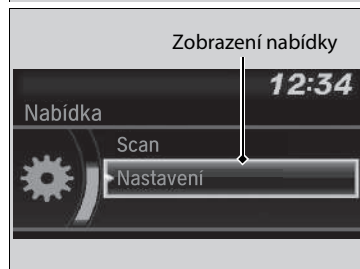

**Tlačítko TA:** Stisknutím změníte stanici TA.

**Tlačítko  (den/noc):** Stisknutím změníte jas informační/audio obrazovky.

Stiskněte , potom nastavte jas pomocí .

- ▶ Po každém stisknutí  se režim přepíná mezi denním režimem, nočním režimem a režimem **VYPNUTO**.

## » Základní ovládání audiosystému

Tato označení jsou použita ke znázornění, jak ovládat otočný volič.

Otočením  vyberte.

Stisknutím  potvrďte.

Položky nabídky

- ▶ **Nastavení hodin** Str. 186
- ▶ **Nastavení tapety** Str. 293
- ▶ **Nastavení zvuku** Str. 295
- ▶ **Nastavení displeje** Str. 296
- ▶ **Vlastní nastavení funkcí** Str. 396

Když stisknete tlačítko na volantu, můžete změnit kterékoli z nastavení audia.

- ▶ **Dálkové ovládání audiosystému** Str. 288

## Informační/audio obrazovka

Zobrazí stav audiosystému a pozadí. Z této obrazovky můžete přejít na různé možnosti nastavení.

### ■ Přepínání displeje

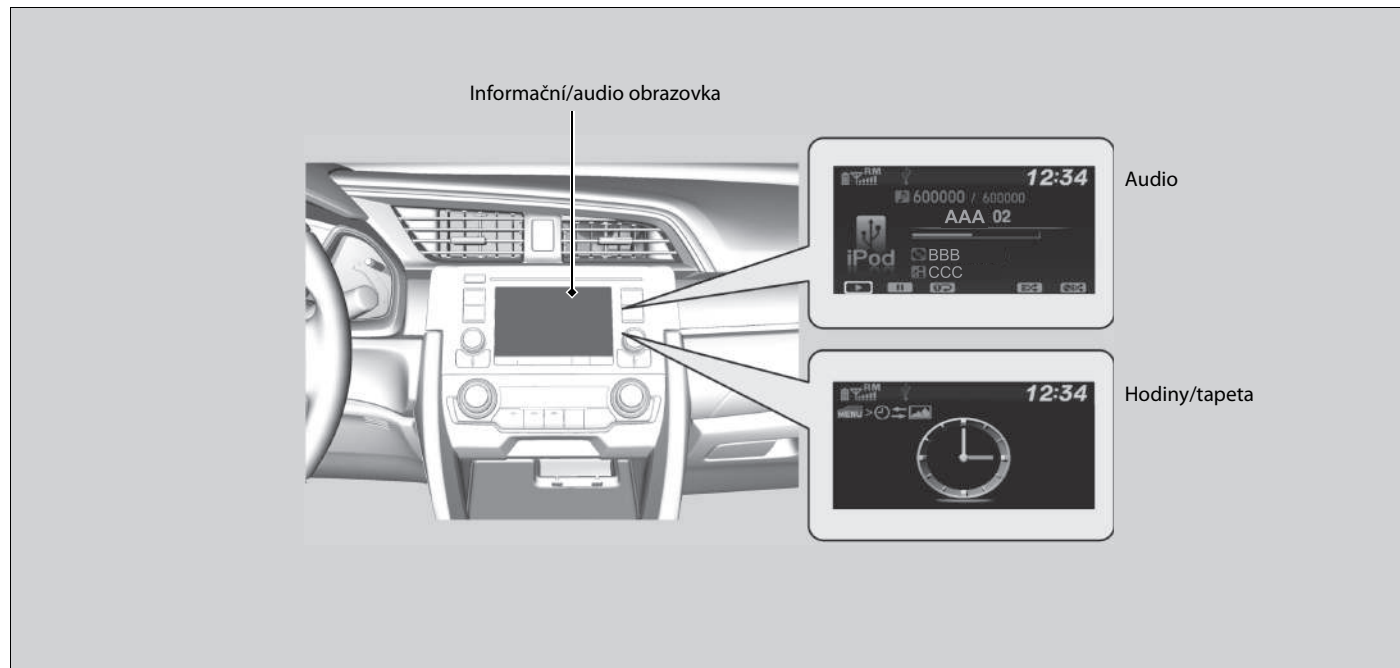







### ■ Audio

Zobrazuje aktuální informace audiosystému.

### ■ Hodiny/tapeta

Zobrazuje obrazovku s hodinami nebo obrázek, který jste nainportovali.

### ■ Změna displeje

1. Stiskněte tlačítko **MENU/CLOCK**.
2. Otočením  vyberte **Nastavení**, poté stiskněte .
3. Otočením  vyberte položku **Změna displeje** a poté stiskněte .
4. Otočením  vyberte **Pozadí**, poté stiskněte 
  - Pokud se chcete vrátit na informační/audio obrazovku, vyberte položku **Zvuk**.

## Nastavení tapety

Tapetu můžete změnit, uložit a odstranit na informační/audio obrazovce.

### ■ Import tapety

Z paměťového zařízení USB lze po jednom importovat až tři obrázky pro tapetu.











1. Připojte paměťové zařízení USB k portu USB.  
▶ **Porty USB** Str. 285
2. Stiskněte tlačítko **MENU/CLOCK**.
3. Otočením vyberte **Nastavení**, poté stiskněte .
4. Otočením vyberte **Pozadí**, poté stiskněte .
5. Otočením vyberte **Importovat**, poté stiskněte .  
▶ V seznamu se zobrazí název obrázku.
6. Otočením vyberte požadovaný obrázek, poté stiskněte .  
▶ Zobrazí se vybraný obrázek.
7. Stisknutím obrázek uložte.
8. Stisknutím vyberte **OK**.
9. Otočením vyberte umístění pro uložení obrázku, poté stiskněte .  
▶ Displej se vrátí na obrazovku nastavení tapety.











### ☒ Nastavení tapety

- Při importu souborů tapet obrázků musí být v kořenovém adresáři paměťového zařízení USB. Obrázky nelze importovat ze složek.
- Název souboru musí mít méně než 64 znaků.
- Formát souboru obrázku, který lze importovat, je BMP (bmp) nebo JPEG (jpg).
- Limit velikosti jednotlivých souborů je 2 MB.
- Maximální rozměr obrázku je 1 920 × 936 pixelů. Je-li rozměr obrázku menší než 480 × 234 pixelů, bude obrázek zobrazen na středu obrazovky s černým pozadím okolo obrázku.
- Vybrat lze až 255 souborů.
- Pokud nejsou v paměťovém zařízení USB žádné obrázky, zobrazí se chybové hlášení.

### ■ Volba tapety

1. Stiskněte tlačítko **MENU/CLOCK**.
2. Otočením  vyberte **Nastavení**, poté stiskněte .
3. Otočením  vyberte **Pozadí**, poté stiskněte .
4. Otočením  vyberte **Vybrat**, poté stiskněte 
  - Obrazovka se změní na seznam tapet.
5. Otočením  vyberte požadovanou tapetu, poté stiskněte .

### ■ Smazání tapety

1. Stiskněte tlačítko **MENU/CLOCK**.
2. Otočením  vyberte **Nastavení**, poté stiskněte .
3. Otočením  vyberte **Pozadí**, poté stiskněte .
4. Otočením  vyberte **Odstranit**, poté stiskněte 
  - Obrazovka se změní na seznam tapet.
5. Otočením  vyberte tapetu, kterou chcete vymazat, a stiskněte .
6. Otočením  vyberte **Ano**, poté stiskněte 
  - Displej se vrátí na obrazovku nastavení tapety.

### ►► Nastavení tapety

Chcete-li se vrátit na předchozí obrazovku, stiskněte tlačítko  (zpět).

Pokud je velikost souboru velká, bude zobrazení náhledu chvíli trvat.

## Nastavení zvuku

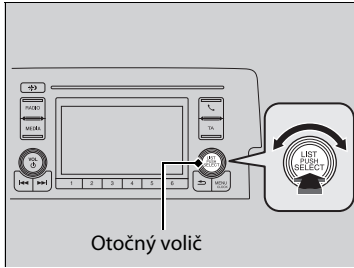

Stiskněte tlačítko **MENU/CLOCK** a otáčením vyberte možnost **Zvuk**; poté stiskněte . Otáčením můžete procházet následující možnosti:

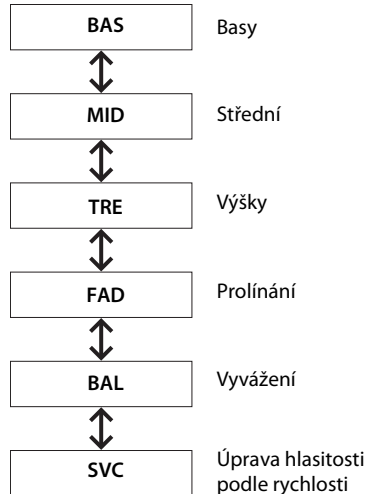

Otáčením upravte nastavení zvuku a stiskněte .

### ►► Nastavení zvuku

Systém SVC má čtyři režimy: **Vypnuto**, **Níz.**, **Střední** a **Vys.**









Systém SVC upraví hlasitost na základě rychlosti vozidla. Čím rychleji jedete, tím se hlasitost zvyšuje. Při zpomalování se hlasitost snižuje.

## Nastavení displeje

Můžete změnit jas nebo barevný motiv informační/audio obrazovky.







### Změna jasu obrazovky



1. Stiskněte tlačítko **MENU/CLOCK**.
2. Otočením  vyberte **Nastavení**, poté stiskněte .
3. Otočením  vyberte položku **Nastavení displeje** a poté stiskněte .
4. Otočením  vyberte **Jas**, poté stiskněte .
5. Otočením  upravte nastavení a stiskněte .

### Změna barevného motivu obrazovky



1. Stiskněte tlačítko **MENU/CLOCK**.
2. Otočením  vyberte **Nastavení**, poté stiskněte .
3. Otočením  vyberte položku **Barevný motiv** a poté stiskněte .
4. Otočením  vyberte požadované nastavení, poté stiskněte .

### Změna jasu obrazovky

Stejným způsobem můžete změnit nastavení položek **Kontrast** a **Úrov. černé**.

## Přehrávání rádia AM/FM

**Tlačítko RADIO**  
Stisknutím tlačítka zvolíte pásmo.

**Informační/audio obrazovka**

**Tlačítko TA**  
Stisknutím se aktivuje pohotovostní funkce TA.

**Otočný volič VOL/ (hlasitost/zapnutí)**  
Stisknutím se audiosystém zapíná a vypíná.  
Otáčením upravte hlasitost.

**Tlačítka <img alt="left arrow icon" data-bbox="118 668 148 688"/> / <img alt="right arrow icon" data-bbox="248 668 278 688"/> (hledat/přeskočit)**  
Po stisknutí tlačítka <img alt="left arrow icon" data-bbox="118 698 148 718"/> nebo <img alt="right arrow icon" data-bbox="248 698 278 718"/> budou ve zvoleném pásmu hledány stanice se silným signálem.

**Tlačítka předvoleb (1-6)**  
Uložení stanice:  
1. Naladíte zvolenou stanici.  
2. Zvolte tlačítko předvolby a přidržíte je stisknuté, dokud neuslyšíte pípnutí.  
K poslechu uložené stanice zvolte pásmo, poté stiskněte tlačítko předvolby.

**Otočný volič**  
Otáčením umožňuje ladit rádiové frekvence.  
Stiskněte volič a otáčením zvolte požadovanou položku. Poté volbu potvrďte dalším stisknutím.

**Tlačítko MENU/CLOCK**  
Stisknutím si můžete zobrazit položky nabídky.

**Tlačítko <img alt="back arrow icon" data-bbox="768 742 798 762"/> (zpět)**  
Stisknutím přejdete zpět k předchozímu zobrazení nebo zrušíte nastavení.



## ■ Systém rádiového přenosu dat (RDS)

Zajišťuje komfortní automatizované služby související s vámi zvolenou stanicí FM s funkcí RDS.

### ■ Vyhledání stanice RDS ze seznamu stanic

1. Při poslechu stanice FM stiskněte .
2. Otočením  vyberte stanici, poté stiskněte .

### ■ Aktualizace seznamu

Kdykoli aktualizuje seznam dostupných stanic.

1. Při poslechu stanice FM stiskněte .
2. Otočením  vyberte možnost **Aktualizovat seznam**, poté stiskněte .

### ■ Text rádia

Zobrazí informace textu k rádiu z vybrané stanice RDS.

1. Stiskněte tlačítko **MENU/CLOCK**.
  2. Otočením  vyberte **Nastavení**, poté stiskněte .
  3. Otáčením  vyberte možnost **Nastavení RDS** a stiskněte .
  4. Otáčením  vyberte možnost **Radiotext** a stiskněte .
- Další stisknutím funkce **Radiotext** vypnete.

## ►► Přehrávání rádia AM/FM

Indikátor **ST** na displeji označuje stereovysílání v pásmu FM.

Stereo reprodukce není možná v pásmu AM.

Do paměti tlačítek předvoleb lze uložit 12 stanic v pásmu AM a 12 stanic v pásmu FM. Pásmo AM má dva typy frekvencí, LW a MW, a pro každou lze uložit šest stanic. Frekvence FM1 a FM2 umožňují uložit každá po šesti stanicích.

Přepnutí režimu audiosystému

Stiskněte tlačítko pro výběr zdroje audia na volantu.

► **Dálkové ovládání audiosystému** Str. 288

## ►► Systém rádiového přenosu dat (RDS)

Když zvolíte stanici FM s funkcí RDS, RDS se automaticky zapne a zobrazení frekvence se změní na název stanice. Zeslábně-li však signál dané stanice, zobrazení se změní z názvu stanice na frekvenci.

Zapnutí a vypnutí funkce alternativní frekvence (AF) zapíná a vypíná RDS.

Stisknutím  se přepíná zapnutí a vypnutí funkcí.







### ■ Alternativní frekvence (AF)

Při vašem vstupu do různých regionů automaticky změní frekvenci stejného programu.

1. Stiskněte tlačítko **MENU/CLOCK**.
2. Otočením  vyberte **Nastavení**, poté stiskněte .
3. Otáčením  vyberte možnost **Nastavení RDS** a stiskněte .
4. Otáčením  vyberte možnost **AF** a stiskněte .
  - Funkci ukončíte dalším stisknutím možnosti **AF**.

### ■ Regionální program (REG)





Udrží stejnou frekvenci stanic v daném regionu, dokonce i když signál zeslábně.

1. Stiskněte tlačítko **MENU/CLOCK**.
2. Otočením  vyberte **Nastavení**, poté stiskněte .
3. Otáčením  vyberte možnost **Nastavení RDS** a stiskněte .
4. Otáčením  vyberte možnost **REG** a stiskněte .
  - Funkci ukončíte dalším stisknutím možnosti **REG**.



Kromě režimu AM/FM/DAB\*

### ■ Program zpráv (Zprávy)

Automaticky naladí na program zpráv.

1. Stiskněte tlačítko **MENU/CLOCK**.
2. Otočením  vyberte **Nastavení**, poté stiskněte .
3. Otáčením  vyberte možnost **Nastavení RDS** a stiskněte .
4. Otočením  vyberte **Zprávy** a stiskněte .
  - Funkci **Zprávy** lze vypnout tak, že ji vyberete znovu.

### ►► Systém rádiového přenosu dat (RDS)

Pokud systém v **Seznamu stanic** nenajde žádnou stanici, zobrazí se hlášení o potvrzení aktualizace seznamu. Otočením  vyberte **Ano**, poté stisknutím  nechejte seznam aktualizovat.

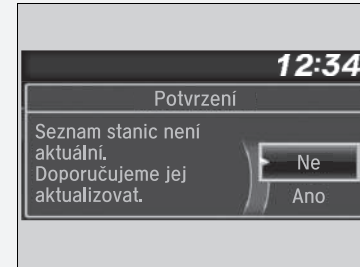

\* Není k dispozici u všech modelů

### ■ Tlačítko dopravních hlášení (TA)

Pohotovostní funkce TA umožňuje, aby systém byl v pohotovosti pro dopravní hlášení ve kterémkoli režimu. Poslední naladěná stanice musí být schopna příjmu funkce RDS.

**Zapínání funkce:** Stiskněte tlačítko **TA**. Při zahájení dopravních hlášení na poslední naladěné stanici systém automaticky přepne do režimu FM. Na displeji se zobrazí TA-INFO. Po dokončení dopravního hlášení se systém vrátí do posledního zvoleného režimu.

Chcete-li přejít zpět do posledního zvoleného režimu během dopravního hlášení, znovu stiskněte tlačítko **TA**.

**Storno funkce:** Stiskněte tlačítko **TA**.

### ☒ Systém rádiového přenosu dat (RDS)

#### **TA**

Po stisknutí tlačítka **TA** se na displeji zobrazí kontrolka **TA**.

Je-li pohotovostní funkce TA zapnutá a vyberete možnost **Scan**, vyhledá systém pouze stanice TP.

Jestliže jsou dopravní hlášení zapnuta a stisknete tlačítko **TA**, ke stornování funkce pohotovosti TA nedojde.

Kromě režimu AM/FM/DAB\*

### ■ Typ programu (PTY)/Funkce přerušení vysílání zpráv

Umožňuje, aby systém ve kterémkoli režimu přerušil poslech vysíláním zpráv. Poslední naladěná stanice musí být stanice s kódováním NEWS PTY.

**Zapnutí funkce:** Zvolte možnost **Zprávy** z položky **Nastavení RDS** a před přepnutím na jiné režimy nechte zobrazit TYP PROGRAMU ZPRÁVY. Při zahájení vysílání zpráv na poslední naladěné stanici systém automaticky přepne do režimu FM.

➤ **Program zpráv (Zprávy)** Str. 299

Je-li provedena změna na jiný program, nebo pokud signál zeslábne, systém se vrátí do posledního zvoleného režimu.

### ■ Alarm PTY

Kód PTY ALARM slouží pro nouzová hlášení, jako jsou přírodní katastrofy. Po obdržení tohoto kódu se na displeji zobrazí ALARM a systém přeruší fungování audiosystému.

\* Není k dispozici u všech modelů



## Seznam stanic

Uvádí seznam stanic s nejsilnějším signálem ve zvoleném vlnovém pásmu.

1. Při poslechu rádia stiskněte .
2. Otočením  vyberte stanici, poté stiskněte .

### Aktualizace seznamu

Kdykoli aktualizuje seznam dostupných stanic.

1. Při poslechu rádia stiskněte .
2. Otočením  vyberte možnost **Aktualizovat seznam**, poté stiskněte .



## Prohledávání

Ukázky stanic s nejsilnějším signálem ve zvoleném vlnovém pásmu po dobu 10 sekund.

1. Stiskněte tlačítko **MENU/CLOCK**.
2. Otočením  vyberte **Scan**, poté stiskněte .

Chcete-li prohledávání vypnout, stiskněte .

## Seznam stanic

Pokud systém v **Seznamu stanic** nenajde žádnou stanici, zobrazí se hlášení o potvrzení aktualizace seznamu. Otočením  vyberte **Ano**, poté stisknutím  nechejte seznam aktualizovat.

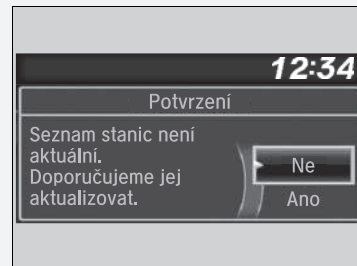

## Přehrávání DAB (digitální rozhlasové vysílání)\*

**Informační/audio obrazovka**

**Otočný volič**  
Otáčením naladíte stanici.  
Stiskněte volič a otáčením zvolte požadovanou položku. Poté volbu potvrďte dalším stisknutím.

**Tlačítko ↶ (zpět)**  
Stisknutím přejdete zpět k předchozímu zobrazení nebo zrušíte nastavení.

**Tlačítko MENU/CLOCK**  
Stisknutím si můžete zobrazit položky nabídky.

**Tlačítko RADIO**  
Stisknutím tlačítka zvolíte pásmo.

**Otočný volič VOL/⏻ (hlasitost/zapnutí)**  
Stisknutím se audiosystém zapíná a vypíná.  
Otáčením upravte hlasitost.

**Tlačítka ⏪ ⏩ (hledat/přeskočit)**  
Stisknutím ⏪ nebo ⏩ naladíte skupinu stanic DAB.

**Tlačítka předvoleb (1-6)**  
Uložení stanice:  
1. Naladíte zvolenou stanici.  
2. Zvolte tlačítko předvolby a přidržte je stisknuté, dokud neuslyšíte pípnutí.  
K poslechu uložené stanice zvolte pásmo, poté stiskněte tlačítko předvolby.

Je-li zvoleno pásmo DAB, zobrazuje se na displeji ukazatel síly signálu DAB.

**Informační/audio obrazovka** (display content):  
12:34  
Náboženství  
DAB 2  
www  
www

\* Není k dispozici u všech modelů





## Seznam služeb a souborů

### Vyhledání stanice DAB v seznamu služeb nebo seznamu souborů

Vyhledání stanice DAB v seznamu služeb:

1. Stiskněte tlačítko  v režimu DAB.
2. Otočením  vyberte stanici, poté stiskněte .
  - Pokud zvolíte položku **Aktualizovat seznam**, systém provede aktualizaci seznamu stanic.

Vyhledání stanice DAB v seznamu skupin stanic:

1. Stiskněte tlačítko  v režimu DAB.
2. Otáčením  vyberte možnost **Seznam souborů** a poté stiskněte .
3. Otáčením  vyberte skupinu stanic a stiskněte .
  - Pokud zvolíte položku **Aktualizovat seznam**, provede systém aktualizaci seznamu skupin stanic.

### Prohledávání





Ukázky stanic s nejsilnějším signálem ve zvoleném vlnovém pásmu po dobu 10 sekund.

1. Stiskněte tlačítko **MENU/CLOCK**.
2. Otočením  vyberte **Scan**, poté stiskněte .

Chcete-li prohledávání vypnout, stiskněte .

### Radiotext:

Zobrazí informace textu k rádiu z vybrané stanice DAB.

1. Stiskněte tlačítko **MENU/CLOCK**.
2. Otočením  vyberte **Nastavení**, poté stiskněte .
3. Otáčením  vyberte možnost **Nastavení DAB** a stiskněte .
4. Otáčením  vyberte možnost **Radiotext** a stiskněte .
  - Dalším stisknutím funkce **Radiotext** vypnete.



### Seznam služeb a souborů

Do paměti předvoleb lze uložit 12 stanic DAB. Frekvence DAB1 a DAB2 umožňují uložit každá po šesti stanicích.

Přepnutí režimu audiosystému

Stiskněte tlačítko pro výběr zdroje audia na volantu.

► **Dálkové ovládání audiosystému** Str. 288

Pokud systém nemůže najít určitou stanici, zobrazí se zpráva o potvrzení aktualizace seznamu. Otočením  vyberte **Ano**, poté stisknutím  nechejte seznam aktualizovat.

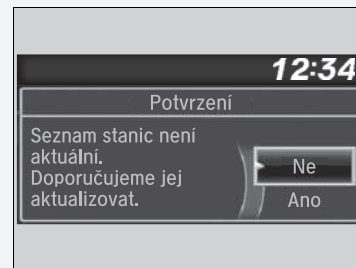







### Radiotext:

Kontrolka **TEXT** se zobrazí na displeji a signalizuje dostupnost informací radiotextu.

**■ DAB-Link:**

Automaticky vyhledá stejnou stanici ze skupiny stanic a přepne na ni.

1. Stiskněte tlačítko **MENU/CLOCK**.
2. Otočením  vyberte **Nastavení**, poté stiskněte .
3. Otáčením  vyberte možnost **Nastavení DAB** a stiskněte .
4. Otáčením  vyberte možnost **DAB-Link** a stiskněte .
  - ▶ Funkci ukončíte dalším stisknutím možnosti **DAB-Link**.









**■ FM-Link:**

Pokud systém najde v pásmu FM stejnou stanici, automaticky přepne pásmo.

1. Stiskněte tlačítko **MENU/CLOCK**.
2. Otočením  vyberte **Nastavení**, poté stiskněte .
3. Otáčením  vyberte možnost **Nastavení DAB** a stiskněte .
4. Otáčením  vyberte možnost **FM-Link** a stiskněte .
  - ▶ Funkci ukončíte dalším stisknutím možnosti **FM-Link**.

**■ Volba pásma:**

Můžete vybírat konkrétní pásma. Tím se sníží doba potřebná pro aktualizaci seznamů a vyhledávání stanic.

1. Stiskněte tlačítko **MENU/CLOCK**.
2. Otočením  vyberte **Nastavení**, poté stiskněte .
3. Otáčením  vyberte možnost **Nastavení DAB** a stiskněte .
4. Otáčením  vyberte možnost **Výběr pásma** a stiskněte .
5. Otáčením  vyberte možnost **Obě, Pásmo III** nebo **Pásmo L** a stiskněte .



## Přehrávání z přehrávače iPod

Připojte zařízení iPod pomocí konektoru USB k portu USB a stiskněte tlačítko **MEDIA**.

► **Porty USB** Str. 285

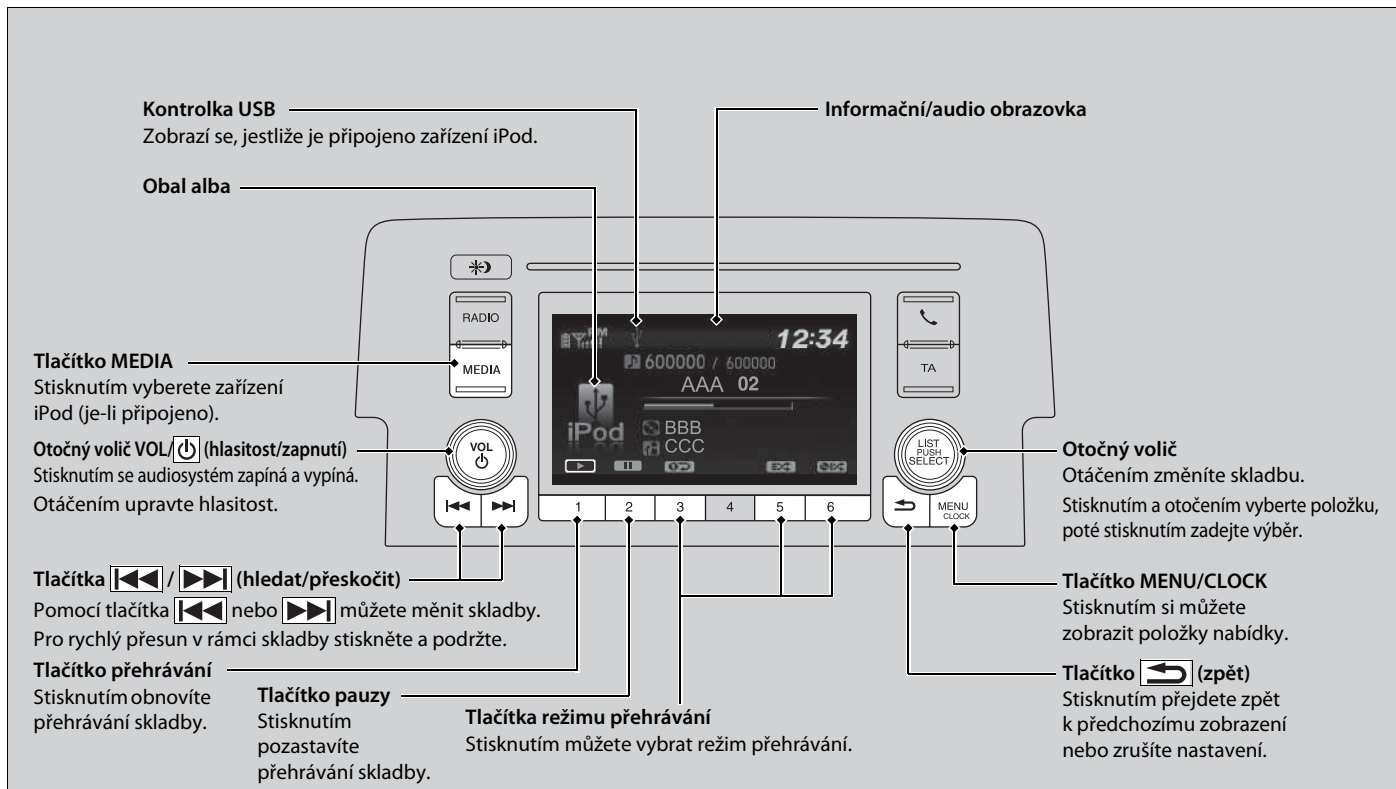





## Jak vybrat skladbu ze seznamu skladeb zařízení iPod pomocí otočného voliče



1. Stisknutím  zobrazíte seznam skladeb v zařízení iPod.

2. Otočením  vyberte kategorii.

3. Stisknutím  zobrazíte seznam položek v dané kategorii.

4. Otočením  vyberte položku, poté stiskněte .  
 ► Opakovaně stiskněte  a otáčejte , dokud se nezobrazí požadovaná položka, kterou chcete poslouchat.

### ►► Přehrávání z přehrávače iPod

Funkce ovládání, které jsou k dispozici, se liší podle modelů nebo verzí. Některé funkce nemusí být u audiosystému vozidla k dispozici.

V případě problému se na audio/informačním displeji může zobrazit chybová zpráva.

► **Zařízení iPod/paměťové zařízení USB** Str. 380

## ■ Jak vybrat režim přehrávání

Při přehrávání skladby můžete vybrat režim opakování a náhodného přehrávání.



Ikony dostupných režimů se zobrazují nad tlačítky režimů přehrávání.

Stiskněte tlačítko odpovídající režimu, který chcete vybrat.

## ■ Vypnutí režimu přehrávání

Stiskněte vybrané tlačítko.

## ►► Jak vybrat režim přehrávání

Položky nabídky režimu přehrávání

**Náhodn. přehráv. alba:** Přehrává všechna dostupná alba z vybrané kategorie (seznamy skladeb, interpreti, alba, skladby, žánry, skladatelé) v náhodném pořadí.

**Náhodn. přehráv. všeho:** Přehrává všechny dostupné skladby z vybrané kategorie (seznamy skladeb, interpreti, alba, skladby, žánry nebo skladatelé) v náhodném pořadí.

**Opakování jedné skladby:** Opakuje stávající skladbu.

Režim přehrávání můžete také vybrat stisknutím tlačítka **MENU/CLOCK**.

Otáčením vyberte **Režim přehrávání** a stiskněte .

Otáčením vyberte režim a stiskněte . Chcete-li jej vypnout, vyberte otočením **Normální přehrávání**, poté stiskněte .

## Přehrávání z paměťového zařízení USB

Váš audiosystém umí číst a přehrává zvukové soubory uložené na paměťovém zařízení USB ve formátu MP3, WMA nebo AAC\*1.

Paměťové zařízení USB připojte k portu USB, poté stiskněte tlačítko **MEDIA**.

► **Porty USB** Str. 285

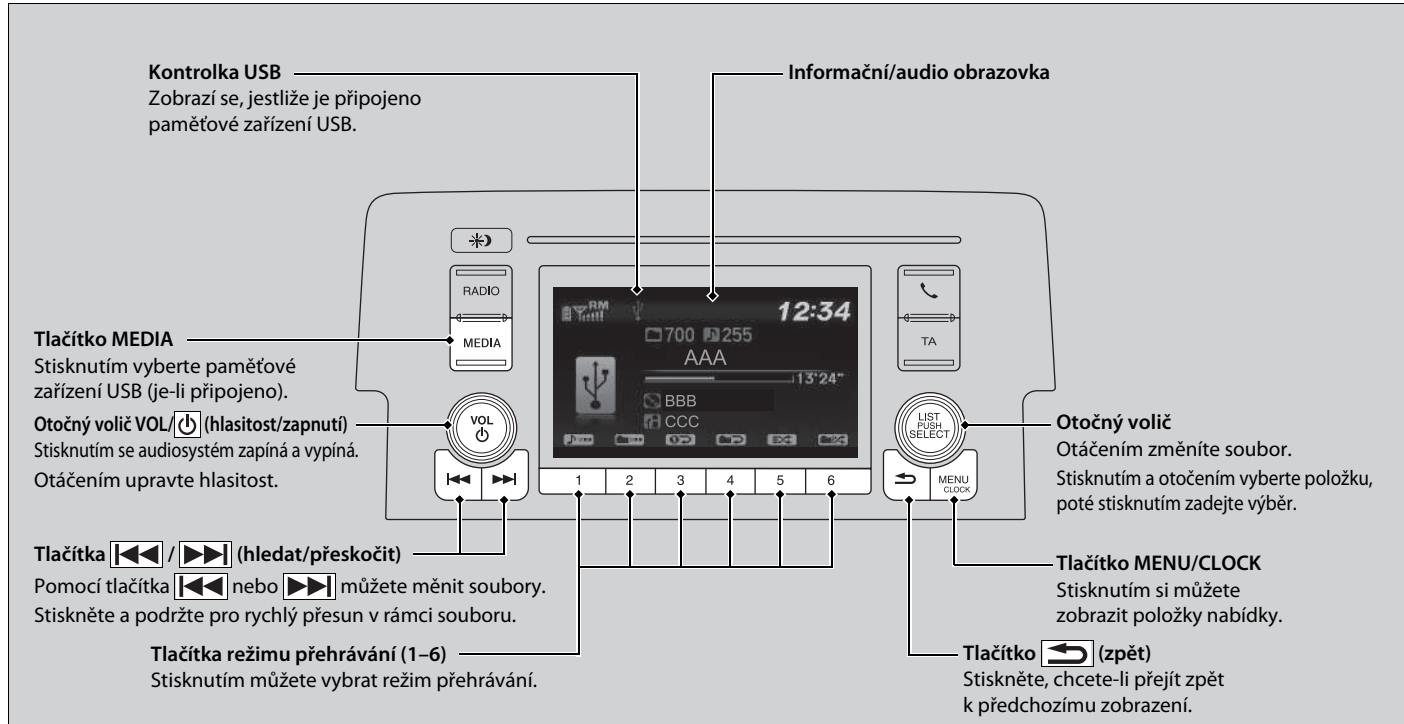

\* 1: Na této jednotce lze přehrávat pouze soubory formátu AAC zaznamenané pomocí softwaru iTunes.

## Jak vybrat soubor ze složky pomocí otočného voliče



Výběr složky



Výběr souboru



1. Stisknutím  zobrazíte seznam složek.

2. Otočením  vyberte složku.

3. Stisknutím  zobrazíte seznam souborů v dané složce.

4. Otočením  vyberte soubor, poté stiskněte .

## ►► Přehrávání z paměťového zařízení USB

Používejte doporučená paměťová zařízení USB.

 **Obecné informace o audiosystému** Str. 382

Soubory formátu WMA chráněné technologií Správa digitálních práv (DRM) nelze přehrávat.

Audiosystém zobrazí **Nepodporovaný soubor**, poté přeskočí na následující soubor.

V případě problému se na audio/informačním displeji může zobrazit chybová zpráva.

 **Zařízení iPod/paměťové zařízení USB** Str. 380

## Jak vybrat režim přehrávání

Při přehrávání souboru můžete vybrat režim opakování, náhodného pořadí a ukázek.



Ikony dostupných režimů se zobrazují nad tlačítka režimů přehrávání.

Stiskněte tlačítko odpovídající režimu, který chcete vybrat.

## ■ Vypnutí režimu přehrávání

Stiskněte vybrané tlačítko.

## ►► Jak vybrat režim přehrávání

Položky nabídky režimu přehrávání

### Opakování

**Opakování jedné složky:** Opakuje všechny soubory v aktuální složce.

**Opakování jedné skladby:** Opakuje aktuální soubor.

### Náhodně

**Náhodn. přehráv. složky:** Přehrává všechny soubory v aktuální složce v náhodném pořadí.

**Náhodn. přehráv. všeho:** Přehrává všechny soubory v náhodném pořadí.

### Prohledávání

**Prohledat složky:** Poskytuje 10sekundové ukázky prvního souboru v každé z hlavních složek.

**Prohledat skladby:** Poskytuje 10sekundové ukázky všech souborů v aktuální složce.

Režim přehrávání můžete také vybrat stisknutím tlačítka **MENU/CLOCK**.

Otáčením vyberte **Režim přehrávání** a stiskněte

. Otáčením vyberte režim a stiskněte .

Chcete-li jej vypnout, vyberte otočením **Normální přehrávání**, poté stiskněte .

## Přehrávání *Bluetooth*® Audio

Váš audiosystém umožňuje poslouchat hudbu z vašeho telefonu kompatibilního s technologií *Bluetooth*.

Tato funkce je k dispozici, je-li telefon spárován a připojen k systému hands-free telefonu (HFT) vozidla.

☒ **Nastavení telefonu** Str. 436

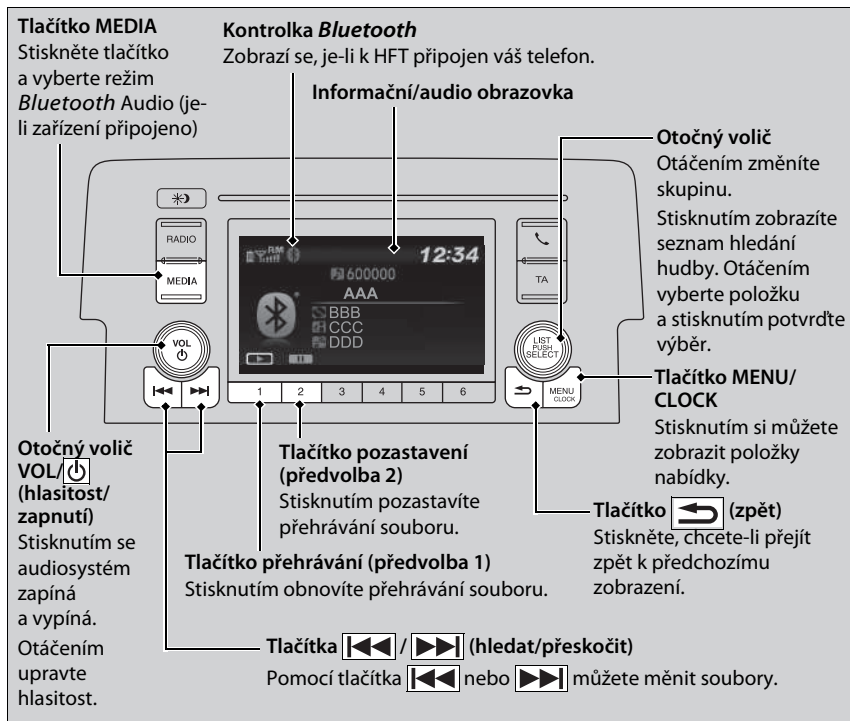

### ☒ Přehrávání *Bluetooth*® Audio

Ne všechny telefony vybavené technologií *Bluetooth* s funkcí přenosu hudby jsou se systémem kompatibilní. Chcete-li ověřit kompatibilitu telefonu, požádejte dealera.

V některých zemích může být nezákonně používat některé datové funkce zařízení za jízdy.

V jednu chvíli lze s HFT používat pouze jeden telefon. Jsou-li ve vozidle více než dva spárované telefony, systém automaticky připojí první spárovaný telefon, který najde.

Je-li se systémem HFT spárován více než jeden telefon, před zahájením přehrávání dojde u systému k prodlevě.

V některých případech se nemusí správně zobrazit jméno umělce nebo název alba či nahrávky.

Na některých zařízeních nemusí být dostupné některé funkce.

## Přehrávání souborů *Bluetooth*® Audio



1. Ujistěte se, že váš telefon je spárován a připojen k HFT.
2. Tiskněte opakovaně tlačítko **MEDIA**, dokud nebude vybrán režim *Bluetooth*® Audio.

Není-li telefon rozpoznán, je možné, že je již připojen jiný telefon kompatibilní s HFT, který není kompatibilní se systémem *Bluetooth*® Audio.

### ■ Pozastavení nebo pokračování přehrávání souboru

Stisknutím tlačítka **Přehrávání** nebo **Pauza** vyberte režim.

## ►► Přehrávání souborů *Bluetooth*® Audio

K přehrávání hudebních souborů může být zapotřebí manipulace s telefonem. Je-li tomu tak, postupujte podle návodu k obsluze výrobce telefonu.

U některých telefonů nemusí být k dispozici funkce pozastavit.

Je-li k portu USB připojeno audio zařízení, může být zapotřebí opakovaně stisknout tlačítko **MEDIA** a vybrat systém *Bluetooth*® Audio.

Přepnutí do jiného režimu pozastaví přehrávání hudby z telefonu.



## Jak vybrat skladbu ze seznamu Vyhledávání hudby pomocí otočného voliče

### ▶▶ Jak vybrat skladbu ze seznamu Vyhledávání hudby pomocí otočného voliče

V závislosti na připojeném zařízení *Bluetooth*® se některé nebo všechny kategorie nemusí zobrazit.

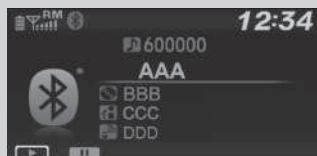

Výběr  
kategorie



Výběr  
položky

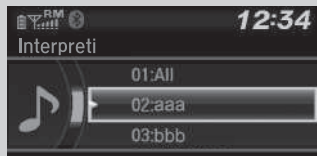



1. Stisknutím  zobrazíte seznam prohledávání hudby.

2. Otočením  vyberte kategorii.

3. Stisknutím  zobrazíte seznam položek v dané kategorii.

4. Otočením  vyberte položku, poté stiskněte .

▶ Opakovaně stiskněte  a otáčejte , dokud se nezobrazí požadovaná položka, kterou chcete poslouchat.

## Modely s displejem audiosystému

Chcete-li audiosystém používat, spínač zapalování musí být v poloze PŘÍSLUŠENSTVÍ  nebo ZAPNUTO \*1.

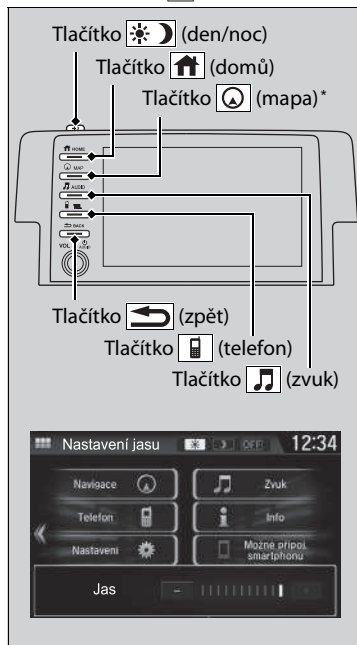



**Tlačítko  (domů):** Stisknutím přejdete na domovskou obrazovku.

➤ **Práce s informační/audio obrazovkou** Str. 317

**Tlačítko  (mapa)\*:** Stisknutím zobrazíte obrazovku mapy.

➤ **Viz příručka navigačního systému**

**Tlačítko  (zvuk):** Stisknutím zobrazíte obrazovku audia.

**Tlačítko  (telefon):** Stisknutím zobrazíte obrazovku telefonu.

**Tlačítko  (zpět):** Stisknutím přejdete zpět na předchozí obrazovku.

**Tlačítko  (den/noc):** Stisknutím změníte jas informační/audio obrazovky.



Jednou stisknete  a výběrem  nebo  provedte nastavení.

► Po každém stisknutí  se režim přepíná mezi denním režimem, nočním režimem a režimem vypnuto.

## ➤ Základní ovládání audiosystému

### Modely s DAB

Audiosystém můžete používat 30 minut po přepnutí spínače zapalování do polohy ZAMKNUTO , poté se systém automaticky vypne.

Pokud jej chcete nadále používat, doporučujeme zapnout spínač zapalování do polohy PŘÍSLUŠENSTVÍ  nebo ZAPNUTO \*1.

**Ovládání s vypnutým zapalováním\***

➤ **Ovládání s vypnutým zapalováním\*** Str. 284

\*1: Modely vybavené systémem bezklíčového vstupu mají namísto spínače zapalování tlačítko

## ENGINE START/STOP.

\* Není k dispozici u všech modelů

## Informační/audio obrazovka

Zobrazí stav audiosystému a pozadí. Z tohoto zobrazení můžete přejít na různé možnosti nastavení.

### ■ Přepínání displeje

#### ■ Používání tlačítka

Stisknutím tlačítka  změníte zobrazení.

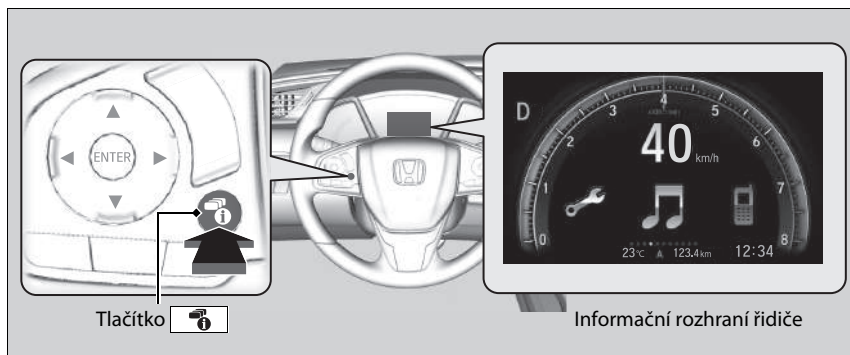

#### ►► Používání tlačítka

Obsah zobrazený v informačním rozhraní řidiče můžete upravovat, přidávat a odstraňovat.

► **Přizpůsobení měřicího přístroje** Str. 320

## ■ Práce s informační/audio obrazovkou

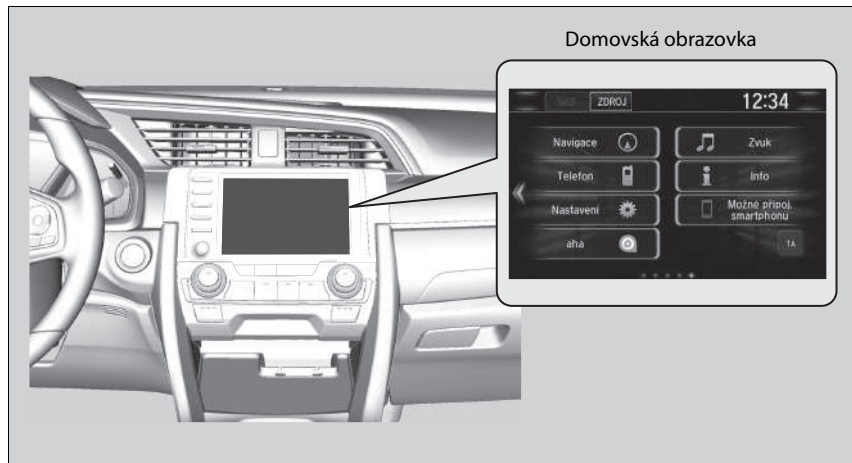

Stisknutím tlačítka  přejdete na domovskou obrazovku. Na domovské obrazovce vyberte následující ikony.

### ■ Telefon

Zobrazuje informace HFT.

► **Systém hands-free telefonu** Str. 451

## ► Práce s informační/audio obrazovkou

### Ovládání dotykové obrazovky

- Některé funkce pro přehrávání audio lze ovládat jednoduchými gesty, dotykem, přejetím a listováním.
- Některé položky mohou být během jízdy šedé, aby se omezilo riziko nepozornosti při jízdě.
- Můžete s nimi pracovat jen tehdy, když je vozidlo v klidu, nebo pomocí hlasových příkazů\*.
- Při použití rukavic může dotykový displej reagovat v omezené míře nebo vůbec.

Nastavení citlivosti dotykové obrazovky můžete změnit.

► **Vlastní nastavení funkcí** Str. 396

\* Není k dispozici u všech modelů

## ■ Info

Zobrazuje **Počítač cesty**, **Hlasové info**\*, **Hodiny/tapeta** nebo **Informace o systému/zařízení**. Když stisknete tlačítko **MENU** na obrazovce **Info nabídka**, zobrazí se všechny dostupné možnosti: **Počítač cesty**, **Hlasové info**\*, **Hodiny/tapeta** a **Informace o systému/zařízení**.

### Počítač cesty:

- Záložka **Aktuální jízda**: Zobrazuje aktuální informace o jízdě.
- Záložka **Historie Cesty A**: Zobrazuje informace pro tři předchozí jízdy. Informace se ukládají při každém vynulování Cesty A.  
Chcete-li ručně vymazat historii, vyberte možnost **Odstranit historii** na záložce **Historie Cesty A**. Zobrazí se výzva k potvrzení, vyberte možnost **Ano**.

**Hlasové info**\*: Zobrazí seznam všech hlasových příkazů.

**Hodiny/tapeta**: Zobrazuje hodiny a tapetu.

### Informace o systému/zařízení:

- **Informace o systému**: Zobrazuje verzi softwaru audiosystému.
- **Informace o USB**: Zobrazuje využití paměti zařízení USB.

## ■ Zvuk

Zobrazí aktuální informace o audiosystému.

## ■ Nastavení

Vstup na obrazovku nabídky přizpůsobení.

➤ **Vlastní nastavení funkcí** Str. 396

**■ Navigace\***

Zobrazuje obrazovku navigace.

➤ **Viz příručka navigačního systému**

**■ Připojení smartphonu**

Umožňuje připojení k vašemu smartphonu\*<sup>1</sup> a používání některých aplikací ze smartphonu v audiosystému.

➤ **Apple CarPlay** Str. 373

➤ **Android Auto** Str. 376

**■ aha\***

Zobrazí obrazovku Aha™.

➤ **Přehrávání ze služby Aha™\*** Str. 357

**■ Centrum aplikací\***

Zobrazuje službu Honda App Center.

➤ **Vestavěné aplikace\*** Str. 365

**■ TA\***

Zapíná a vypíná dopravní informace.

**■ Seznam aplikací (📱)**

Umožňuje přidávat a odebírat aplikace na úvodní obrazovce.

➤ **Domovská obrazovka** Str. 326

**■ 📻 (přístrojová deska)**

Máte na výběr ze tří nastavitelných možností pro informační rozhraní řidiče.

\*1: Nabídka je k dispozici pouze na určitých telefonech. Podrobnosti o kompatibilních telefonech obdržíte od prodejce.

\* Není k dispozici u všech modelů

## Změna uspořádání ikon domovské obrazovky



1. Stiskněte tlačítko .
2. Vyberte a podržte ikonu.
  - Obrazovka se přepne na do režimu přizpůsobení.
3. Přetáhněte a pusťte ikonu tam, kde ji chcete mít.
4. Vyberte **OK**.
  - Obrazovka se vrátí na domovskou obrazovku.

## Přizpůsobení měřicího přístroje

Údaje z měřicího přístroje zobrazené v informačním rozhraní řidiče můžete upravovat, přidávat a odstraňovat.

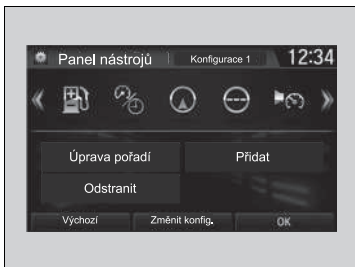

1. Tlačítko .
2. **Nastavení**
3. **Systém**
4. **Konfigurace panelu nástrojů**

### ►► Přizpůsobení měřicího přístroje

Máte možnost uložit až tři přizpůsobené konfigurace.

Chcete-li vybrat nebo upravit konfiguraci, stiskněte

tlačítko **Změnit konfig.**

Jestliže během úprav vyberete možnost **Změnit konfig.**, bude vybrané nastavení uloženo.

Pokud během úprav stisknete tlačítko , nebudou upravená nastavení uložena a vrátíte se zpět na obrazovku **Panel nástrojů**.

## ■ Úprava pořadí

Chcete-li upravit pořadí ikon v informačním rozhraní řidiče, vyberte nejprve možnost:

### 1. Úprava pořadí

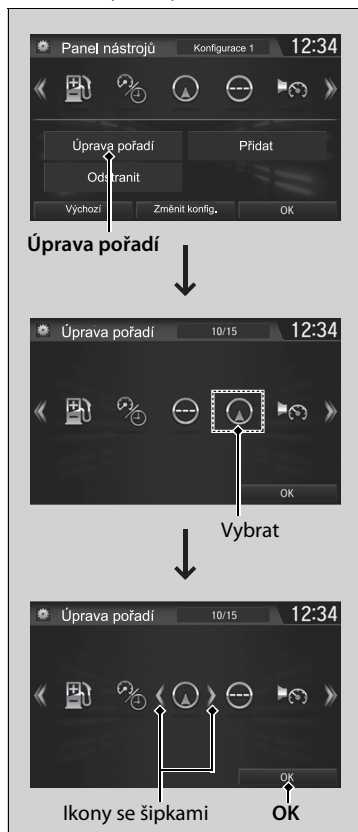

2. Vyberte ikonu, kterou chcete přesunout.

► Po obou stranách vybrané ikony se zobrazí šipky.

3. Stisknutím šipky můžete ikonu posunout v požadovaném směru.

4. Vyberte **OK**.

► Systém se vrátí na obrazovku **Panel nástrojů**.

### ►► Úprava pořadí

Pořadí ikon můžete upravit i dalším způsobem. Nejprve vyberte možnost:

#### 1. Úprava pořadí

2. Vyberte a podržte ikonu, kterou chcete přesunout.

3. Přetáhněte a pusťte ikonu tam, kde ji chcete mít.

4. Vyberte **OK**.

► Systém se vrátí na obrazovku **Panel nástrojů**.



## ■ Přidávání obsahu

V informačním rozhraní řidiče může přidat ikony. Chcete-li přidat ikony, vyberte nejprve následující:

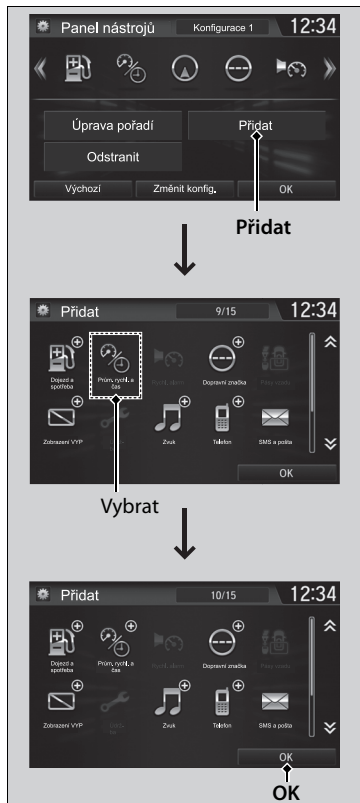

### 1. Přidat

### 2. Vyberte ikonu, kterou chcete přidat.

- V pravém horním rohu vybrané ikony se zobrazí znaménko plus.

### 3. Vyberte OK.

- Systém se vrátí na obrazovku **Panel nástrojů**.

## ►► Přidávání obsahu

Ikony zobrazené šedě nelze vybírat.

Má-li ikona v pravém horním rohu znaménko plus, znamená to, že tato ikona již byla přidána.

## ■ Odstranění obsahu

Chcete-li odstranit obsah z informačního rozhraní řidiče, vyberte následující:

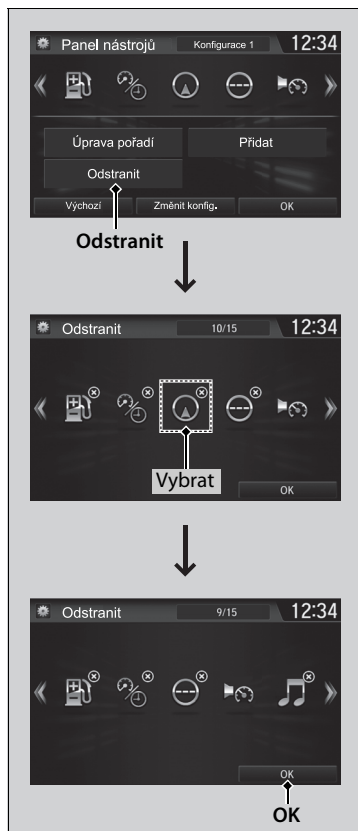

### 1. Odstranit

### 2. Vyberte ikonu, kterou chcete odstranit.

- Má-li ikona v pravém horním rohu symbol,  lze ji odstranit.

### 3. Vyberte OK.

- Systém se vrátí na obrazovku **Panel nástrojů**.

### ☒ Odstranění obsahu

Chcete-li obsah odstranit, vyberte následující:

1. **Odstranit** nebo **Úprava pořadí**
  2. Vyberte a podržte ikonu, kterou chcete odstranit.
  3. Přetáhněte vybranou ikonu na ikonu koše.
  4. Vyberte **OK**.
- Systém se vrátí na obrazovku **Panel nástrojů**.

## Nastavení tapety

Tapetu můžete změnit, uložit a odstranit na informační/audio obrazovce.

### Import tapety

Z paměťového zařízení USB lze po jednom importovat až pět obrázků pro tapetu.

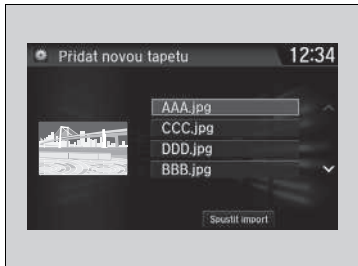
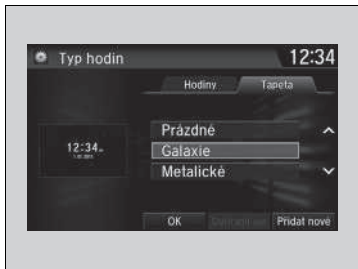

1. Připojte paměťové zařízení USB k portu USB.  
 ► **Porty USB** Str. 285

2. Vyberte možnost **Nastavení**

3. Vyberte možnost **Hodiny**.

4. Vyberte možnost **Typ hodin/tapety**, pak otevřete záložku **Tapeta**.

5. Vyberte možnost **Přidat nové**.  
 ► V seznamu se zobrazí název obrázku.

6. Vyberte požadovaný obrázek.  
 ► Náhled se zobrazí na levé straně obrazovky.

7. Vyberte možnost **Spustit import** k uložení dat.

► Displej se vrátí na seznam tapet.

### Nastavení tapety

Tapetu nastavenou v nabídce **Typ hodin/tapety** nelze zobrazit v informačním rozhraní řidiče.

- Při importu souborů tapet obrázků musí být v kořenovém adresáři paměťového zařízení USB. Obrázky nelze importovat ze složek.
- Název souboru musí mít méně než 64 znaků.
- Formát souboru obrázku, který lze importovat, je BMP (bmp) nebo JPEG (jpg).
- Limit velikosti jednotlivých souborů je 5 MB.
- Maximální rozměr obrázku je 4 096 × 4 096 pixelů. Je-li rozměr obrázku menší než 800 × 480 pixelů, bude obrázek zobrazen na středu obrazovky s černým pozadím okolo obrázku.
- Pokud nejsou v paměťovém zařízení USB žádné obrázky, zobrazí se zpráva **Nezjištěny žádné soubory**.

V případě změny vzhledu rozhraní obrazovky můžete následujícím způsobem změnit tapetu.

1. Stiskněte tlačítko .
2. Vyberte a podržte prázdné místo na domovské obrazovce.  
 Na obrazovce se zobrazí automaticky otevírací nabídka.
3. Vyberte možnost **Změnit tapetu**.
4. Vyberte možnost **Galerie, Pohyblivé tapety** nebo **Tapety**.

## ■ Volba tapety

1. Vyberte možnost **Nastavení**
2. Vyberte možnost **Hodiny**.
3. Vyberte možnost **Typ hodin/tapety**, pak otevřete záložku **Tapeta**.
  - Obrazovka se změní na seznam tapet.
4. Vyberte požadovanou tapetu.
  - Náhled se zobrazí na levé straně obrazovky.
  - Na obrazovce se zobrazí automaticky otevíraná nabídka.
5. Vyberte možnost **Nastavit**.
  - Displej se vrátí na seznam tapet.

## ■ Zobrazení tapety po jejím nastavení

1. Stiskněte tlačítko .
2. Vyberte možnost **Info**.
3. Vyberte možnost **MENU**.
4. Vyberte možnost **Hodiny/tapeta**.

## ■ Smazání tapety

1. Vyberte možnost **Nastavení**
2. Vyberte možnost **Hodiny**.
3. Vyberte možnost **Typ hodin/tapety**, pak otevřete záložku **Tapeta**.
  - Obrazovka se změní na seznam tapet.
4. Vyberte tapetu, kterou chcete odstranit.
  - Náhled se zobrazí na levé straně obrazovky.
  - Na obrazovce se zobrazí automaticky otevíraná nabídka.
5. Vyberte **Odstranit**.
  - Na obrazovce se objeví potvrzovací zpráva.
6. Pro kompletní odstranění vyberte **Ano**.
  - Displej se vrátí na seznam tapet.

### » Nastavení tapety

Z automaticky otevírané nabídky vyberte možnost **Náhled** pro zobrazení náhledu v režimu celé obrazovky.



Pro návrat na předchozí obrazovku vyberte **OK** nebo stiskněte tlačítko .

Pokud je velikost souboru velká, bude zobrazení náhledu chvilku trvat.

Chcete-li odstranit veškeré tapety, které jste přidali, vyberte možnost **Odstranit vše** a pak **Ano**.

## Domovská obrazovka

### ■ Přechod na další obrazovku

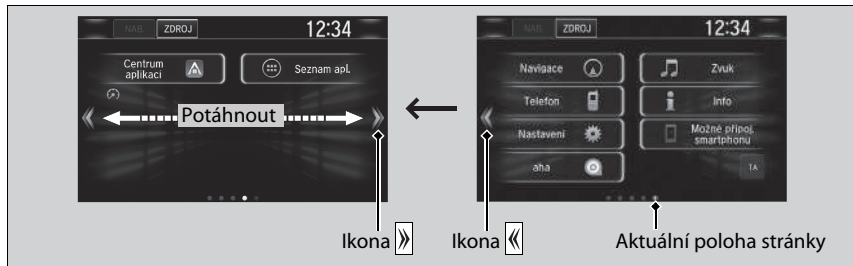

Výběrem « nebo » nebo přjetím obrazovky prstem doleva nebo doprava dojde k přechodu na další obrazovku.



### » Domovská obrazovka

Domovská obrazovka má 5 stran (napevno). Nelze přidat další stránky.







Stisknutím tlačítka  se vrátíte z kterékoli stránky zpět na první stránku domovské obrazovky.

## ■ Chcete-li použít aplikace nebo pomůcky



1. Stiskněte tlačítko .
2. Vyberte možnost **Seznam apl.** .
  - ▶ Zobrazí se obrazovka aplikací.
3. Vyberte aplikaci nebo pomůcku (widget), které chcete použít.

Seznam předinstalovaných aplikací:

-  (Prohlížeč): Zobrazuje webový prohlížeč, který využívá smartphone a připojení Wi-Fi.
-  (Kalkulačka): Zobrazuje kalkulačku.
-  (Galerie): Zobrazuje obrázky.
-  (Stahování): Zobrazuje data stažená z webu prohlížeče atd.
-  (Hledat): Zobrazuje různé obrazovky vyhledávání.
-  (Instalátor aplikací): Ohledně aplikací dostupných k instalaci se obraťte na dealera společnosti Honda.

## ▶▶ Chcete-li použít aplikace nebo pomůcky

Výběrem a podržením vybrané aplikace nebo pomůcky (widgetu) přidejte na domovskou obrazovku zkratku pro aplikaci nebo pomůcku.

Předinstalované aplikace se nemusejí spouštět normálně. V tom případě je nutno resetovat systém.

▶ **Přepnutí všech nastavení na výchozí hodnoty** Str. 429

Pokud provádíte postup **Obnovit tovární nastavení**, může dojít k vynulování všech nastavení na výchozí nastavení z výroby.

▶ **Přepnutí všech nastavení na výchozí hodnoty** Str. 429

Pokud nelze aplikace spustit ani po použití možnosti **Obnovit tovární nastavení**, obraťte se na dealera.

Je také možné, že během práce došlo k ukončení prohlížeče. V tom případě se obrazovka vrátí do stavu před spuštěním prohlížeče.

Neinstalujte jiné aplikace než ty, které byly schváleny dealerem společnosti Honda. Instalace neschválených aplikací může představovat riziko neoprávněného přístupu k informacím o vozidle a k vašim osobním údajům.

Následujícím postupem můžete odstraňovat aplikace nainstalované uživatelem.

1. Stiskněte tlačítko .
2. Vyberte možnost **Nastavení**
3. Vyberte možnost **System**.
4. Vyberte záložku **Jiné**.
5. Vyberte možnost **Podrobné informace**.
6. Vyberte možnost **Aplikace**.
7. Vyberte aplikaci, kterou chcete odstranit.
8. Vyberte **Odstranit**.

Předinstalované aplikace nelze odstraňovat.

## ■ Přidání ikon aplikace nebo pomůcky (widgetu) na domovskou obrazovku

Na domovskou obrazovku lze přidat ikony aplikace nebo pomůcky (widget).



1. Stiskněte tlačítko .
2. Vyberte a podržte prázdné místo na domovské obrazovce.
  - Na obrazovce se zobrazí automaticky otevíraná nabídka.

3. Vyberte možnost **Přidat apl.** nebo **Přidat widget**
  - Zobrazí se obrazovka aplikací.



4. Vyberte a podržte ikonu aplikace nebo pomůcky, které chcete přidat.
  - Obrazovka se přepne na do režimu přizpůsobení.
5. Přetáhněte a pusťte ikonu tam, kde ji chcete mít.
6. Vyberte **OK**.
  - Obrazovka se vrátí na domovskou obrazovku.



## ■ Přesunutí ikon na domovskou obrazovku

Můžete změnit umístění na domovské obrazovce.



1. Vyberte a podržte ikonu.
  - Obrazovka se přepne na do režimu přizpůsobení.
2. Přetáhněte a pusťte ikonu tam, kde ji chcete mít.
3. Vyberte **OK**.
  - Obrazovka se vrátí na domovskou obrazovku.

## ►► Přesunutí ikon na domovskou obrazovku

Stejným způsobem můžete přesunout i ikony **Telefon**, **Info**, **Zvuk**, **Nastavení**, **Navigace\***, **Možné připoj. smartphonu**, **aha\***, **Centrum aplikací\***, **TA\***, **Seznam apl.** (☺) a (☺) (přístrojová deska).

## ■ Odebírání ikon z domovské obrazovky

Na domovské obrazovce můžete odstraňovat ikony.



1. Vyberte a podržte ikonu.
  - Obrazovka se přepne na do režimu přizpůsobení.
2. Přetáhněte ikonu, kterou chcete odstranit, na ikonu odpadkového koše.
  - Ikona zmizí z domovské obrazovky.
3. Vyberte **OK**.
  - Obrazovka se vrátí na domovskou obrazovku.

## ☒ Odebírání ikon z domovské obrazovky

Nelze odstranit ikony **Telefon**, **Info**, **Zvuk**, **Nastavení**, **Navigace**\*, **Možné připoj. smartphonu**, **aha**\*, **Centrum aplikací**\*, **TA**\*, **Seznam apl.** (☺) a (🔄) (přístrojová deska).

Smazáním aplikace nebo widgetu z domovské obrazovky neodstraníte aplikaci či widget ze zařízení.

\* Není k dispozici u všech modelů

## ■ Změna tapety domovské obrazovky

Tapetu domovské obrazovky můžete změnit.

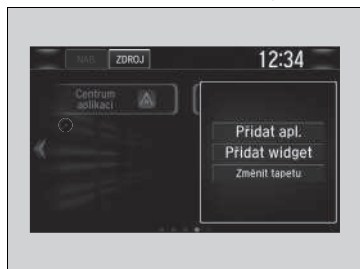

1. Vyberte a podržte prázdné místo na domovské obrazovce.

► Na obrazovce se zobrazí automaticky otevíraná nabídka.

2. Vyberte možnost **Změnit tapetu**.

► Na obrazovce se zobrazí automaticky otevíraná nabídka.



3. Vyberte aplikaci pro výběr z různých tapet.

4. Vyberte požadovanou tapetu.

5. Vyberte možnost **Nastavit tapetu**.

► Tapeta se změní a pak se obrazovka vrátí na domovskou obrazovku.

## Stavová oblast



1. Přejeďte prstem dolů z horní části obrazovky.  
► Zobrazí se stavová oblast.
2. Vyberte položku pro zobrazení podrobností.
3. Stisknutím tlačítka  nebo přejetím prstem nahoru z dolního panelu tuto oblast zavřete.

## Změna rozhraní obrazovky

Můžete změnit vzhled rozhraní obrazovky.



1. Stiskněte tlačítko .
2. Vyberte možnost **Nastavení**.
3. Vyberte možnost **Systém**.
4. Vyberte záložku **Jiné**.
5. Vyberte možnost **Změnit skin**.
6. Na obrazovce se objeví potvrzovací zpráva. Vyberte **Ano**.

## » Změna rozhraní obrazovky

V případě změny vzhledu rozhraní obrazovky můžete následujícím způsobem změnit tapetu.

1. Stiskněte tlačítko .
2. Vyberte a podržte prázdné místo na domovské obrazovce.  
Na obrazovce se zobrazí automaticky otevíraná nabídka.
3. Vyberte možnost **Změnit tapetu**.
4. Vyberte možnost **Galerie**, **Pohyblivé tapety** nebo **Tapety**.

Pokud změníte rozhraní obrazovky, některé položky nastavení se změní.

 **Vlastní nastavení funkcí** Str. 396

## Menu přizpůsobení

Systém umožňuje změnit ikony nabídek v pravé části obrazovky **Zvuk**, **Telefon** a **Info**.

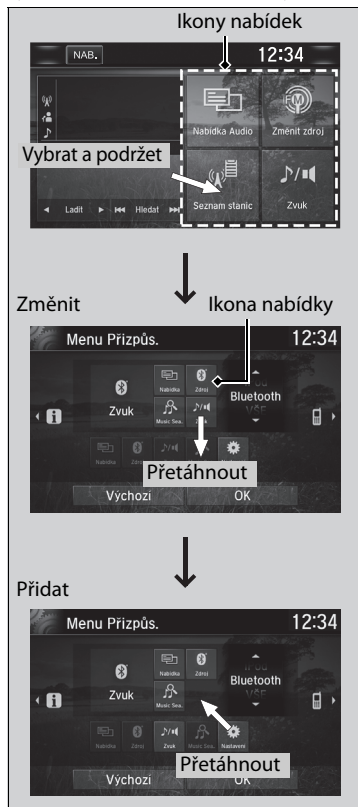

1. Vyberte a podržte ikonu nabídky.

2. Vyberte ikonu ◀ nebo ▶ a poté možnost **Zvuk**, **Telefon** nebo **Info** z nabídky **Menu Přizpús..**

3. Stiskněte a podržte ikonu nabídky, kterou chcete změnit, a přetáhněte ji dolů.

4. Stiskněte a podržte ikonu nabídky, kterou chcete přidat, a přetáhněte ji nahoru.

5. Vyberte **OK**.

## Menu přizpůsobení

Ikonu nabídky můžete změnit i následujícím způsobem:  
Vyberte na záložce **Nastavení** → **Systém** → karta **Domů** → možnost **Umístění ikony Nabídka**

## Zavírání aplikací

Lze zavřít aplikace, které právě běží v systému na pozadí.



Funkce

1. Stiskněte a podržte tlačítko .
2. Vyberte záložku **Aktivní**.
  - Vyberete-li záložku **Aktivní/Historie**, můžete zavřít aktuálně spuštěné aplikace a současně odstranit historii aktivity aplikace.
3. Vyberte aplikaci, kterou chcete zavřít.
4. Vyberte možnost **Vymazat**.
  - Displej se vrátí na seznam aplikací.

## ►► Zavírání aplikací

Máte-li spuštěný velký počet aplikací běžících na pozadí a v audiosystému dojde k problému, může se stát, že některé z těchto aplikací nebudou fungovat správně. V tom případě zavřete všechny aplikace a spusťte znovu ty z nich, které chcete použít.

Chcete-li zavřít všechny aplikace na systému, vyberte **Vymazat vše** a pak **Ano**.

Aplikace Aha™\* a Garmin\* nelze zavřít.

## Nastavení zvuku

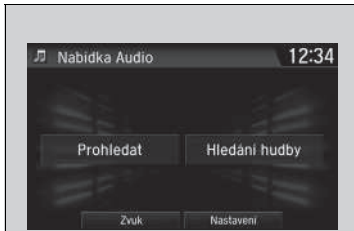

1. Stiskněte tlačítko .
2. Vyberte možnost **MENU**.
3. Vyberte **Zvuk**.



Vyberte záložku z následujících možností:

- **BAS-MID-TRE**: BASY/STŘEDNÍ/VÝŠKY
- **FAD-BAL\*/FAD-BAL-SUBW\***: přední/zadní reproduktory, pravé/levé reproduktory, subwoofer\*
- **SVC\*/SVC-Neural\***: Kompenzace hlasitosti při rychlosti, DTS Neural Surround™\*

### ►► Nastavení zvuku

Systém SVC má čtyři režimy: **Vypnuto**, **Níz.**, **Střední** a **Vys.**

Systém SVC upraví hlasitost na základě rychlosti vozidla. Čím rychleji jedete, tím se hlasitost zvyšuje. Při zpomalování se hlasitost snižuje.

Dále zde můžete zapnout/vypnout nastavení DTS Neural Surround™\* výběrem možnosti **Neural** na informační audio obrazovce.

\* Není k dispozici u všech modelů



## Nastavení displeje

Můžete změnit jas nebo barevný motiv informační/audio obrazovky.

### Změna jasu obrazovky



1. Stiskněte tlačítko .
2. Vyberte možnost **Nastavení**.
3. Vyberte možnost **Systém**.
4. Vyberte záložku **Displej**.
5. Vyberte možnost **Nastavení displeje**.
6. Vyberte nastavení, které chcete.
7. Vyberte **OK**.

### Změna barevného motivu obrazovky

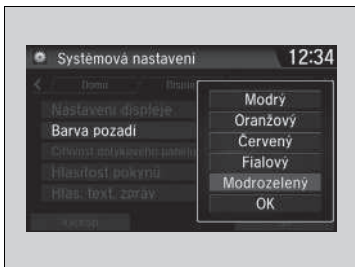

1. Stiskněte tlačítko .
2. Vyberte možnost **Nastavení**.
3. Vyberte možnost **Systém**.
4. Vyberte záložku **Displej**.
5. Vyberte **Barva pozadí**.
6. Vyberte nastavení, které chcete.
7. Vyberte **OK**.

### Změna jasu obrazovky

Stejným způsobem můžete změnit nastavení položek **Kontrast** a **Úroveň černé**.

### Změna barevného motivu obrazovky

Pokud změníte vzhled rozhraní obrazovky, nebudete moci změnit možnost **Barva pozadí**.

## ■ Výběr zdroje zvuku





Vyberte ikonu aktuálního zdroje a poté vybraním ikony ze seznamu přepněte zdroj zvuku.

## ■ Omezení pro manuální ovládání

Určité manuální funkce jsou neaktivní nebo je nelze používat, pokud je vozidlo v pohybu. Možnost, která je zobrazena šedě, bude možné použít až po zastavení vozidla.

### Modely s navigačním systémem a DAB

## Provoz hlasového ovládání\*1



Vozidlo obsahuje systém hlasového ovládání, který umožňuje bezdotykovou obsluhu. Systém hlasového ovládání používá tlačítka  (mluvit) a   (zavěsit/zpět) na volantu a mikrofon poblíž čtecího světla na stropě.

### Rozpoznávání hlasu

Pro dosažení optimálního rozpoznávání hlasu při použití systému hlasového ovládání:

- Zajistěte, aby pro používaný hlasový příkaz byla zobrazena správná obrazovka. Systém rozpoznává pouze některé příkazy. Dostupný hlasový příkaz Str. 341
- Zavřete okna a střešní okno\*.
- Nastavte ventilační otvory v palubní desce i postranní ventilační otvory tak, aby vzduch nefoukal na stropní mikrofon.
- Vyslovujte zřetelně přirozeným hlasem, bez pauz mezi slovy.
- Je-li to možné, omezte veškeré šумы na pozadí. Mluví-li více než jedna osoba současně, může systém chybně interpretovat váš příkaz.

### ►► Provoz hlasového ovládání\*1

Po stisknutí tlačítka  se nápomocná výzva zeptá, co byste chtěli dělat. Dalším stisknutím a uvolněním tlačítka  tuto výzvu obejdete a zadejte příkaz.

### ►► Rozpoznávání hlasu

Systém hlasového ovládání lze používat pouze ze sedadla řidiče, protože jednotka mikrofonu odstraňuje zvuky ze strany předního spolujezdce.

\*1: Systém hlasového ovládání rozpoznává angličtinu, němčinu, francouzštinu, španělštinu a italštinu.

\* Není k dispozici u všech modelů

## ■ Obrazovka hlasového portálu \*

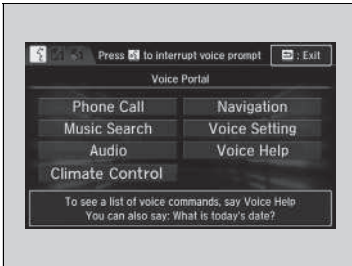

Po stisknutí tlačítka  (mluvit) se na obrazovce zobrazí dostupné hlasové příkazy. Pro úplný seznam příkladů vyslovte po zaznění zvukového signálu příkaz „Voice Help“ (nápopověď pro hlas) nebo vyberte možnost **Voice Help** (nápopověď pro hlas).

Seznam příkazů lze zobrazit pod položkou **Voice Info** (hlasové info) na obrazovce **Info Menu** (info nabídka). Vyberte možnost **Info**, pak vyberte možnost **MENU** (nabídka).

Systém rozpoznává pouze příkazy na následujících stranách, na určitých obrazovkách. Volná forma hlasových příkazů není rozpoznávána.

\* Není k dispozici u všech modelů

## ■ Phone Call (Telefonní hovor)

Lze použít pouze, je-li telefon připojen. Jakmile systém rozpozná příkaz *Phone call*, obrazovka se změní na obrazovku rozpoznávání hlasu pro telefonní příkazy.

- *Dial by Number*
- *Call History*
- *Redial*
- *Call <Your contact Name>*
- *Call <Phone Number>*

Příkazy pro telefonní hovor nejsou k dispozici při použití funkce Apple CarPlay.

## ■ Music Search (Hledání hudby)

Lze používat pouze, je-li připojeno zařízení iPod nebo USB.

## ■ Climate Control (Ovládání klimatizace)

Jakmile systém rozpozná příkaz *Climate Control*, obrazovka se změní z vyhrazené obrazovky na obrazovku rozpoznávání hlasu pro automatickou klimatizaci.

- ☑ **Climate Control Commands (Příkazy ovládání klimatizace)** Str. 343

## ■ Audio

Jakmile systém rozpozná příkaz *Audio* obrazovka se změní na obrazovku rozpoznávání hlasu pro audiosystém.

- *Audio On*\*1
- *Audio Off*\*1
- *Radio FM*
- *Radio MW*
- *Radio LW*
- *iPod*
- *USB*
- *Other Sources*

## ■ Nvigation (Navigace)

Obrazovka se přepne na do režimu navigace.

- ☑ **Viz příručka navigačního systému**

## ■ Voice Setting (Nastavení hlasu)

Obrazovka se změní na kartu **Voice Recog.** (rozp. hlasu) na obrazovce **System Settings** (systémová nastavení).

\*1: Tyto příkazy přepínají zapnutí a vypnutí funkce, takže nemusí provést akci podle vašeho záměru.

### ■ Voice Help (Nápověda pro hlas)

Na obrazovce se zobrazí seznam dostupných příkazů.

- *Useful Commands*
- *Phone Commands*
- *Audio Commands*
- *On Screen Commands*
- *Music Search Commands*
- *General Commands*
- *Climate Control Commands*

### ■ Useful Commands (Užitečné příkazy)

Systém akceptuje tyto příkazy na horní obrazovce hlasového portálu.

- *Call <Phone Number>*
- *Call <Your contact Name>*
- *What time is it?*
- *What is today's date?*

### ■ Phone Commands (Telefonní příkazy)

Systém přijímá tyto příkazy na vyhrazené obrazovce pro rozpoznávání hlasových příkazů pro telefon.

- *Call by number*
- *Call by name*
- *Call <Phone Number>*
- *Call <Your contact Name>*

### ■ Audio Commands (Zvukové příkazy)

Systém přijímá tyto příkazy na vyhrazené obrazovce pro rozpoznávání hlasových příkazů pro audiosystém.

#### ■ Radio FM Commands (Příkazy pro rádio FM)

- *Radio tune to <87.5-108.0> FM*
- *Radio FM preset <1-12>*

#### ■ Radio LW Commands (Příkazy pro rádio LW)

- *Radio tune to <153-279> LW*
- *Radio LW preset <1-6>*

#### ■ Radio MW Commands (Příkazy pro rádio MW)

- *Radio tune to <531-1602> MW*
- *Radio MW preset <1-6>*

### ■ iPod Commands (Příkazy pro iPod)

- *iPod play*
- *iPod play track <1-30>*
- *Music Search*
- *What album is this?*
- *What am I listening to?*

### ■ USB Commands (Příkazy pro USB)

- *USB play*
- *USB play track <1-30>*
- *Music Search*
- *What album is this?*
- *What am I listening to?*

### ■ DAB Commands (Příkazy DAB)

- *DAB preset <1-12>*

### ■ Bluetooth® audio Commands (Příkazy pro Bluetooth® audio)

- *Bluetooth® audio play*

#### POZNÁMKA:

Příkazy *Bluetooth®* Audio nemusí fungovat na některých telefonech či zvukových zařízeních *Bluetooth®* Audio.

### ■ HDMI™ Commands (Příkazy pro zařízení HDMI™)

- *HDMI Play*

## On Screen Commands (Příkazy na obrazovce)

Je-li vybrána možnost **On Screen Commands** (příkazy na obrazovce), zobrazí se obrazovka s vysvětlením.

## Music Search Commands (Příkazy hledání hudby)

Tyto příkazy systém akceptuje na obrazovce **Music Search** (hledání hudby).

### Použití výběru skladby hlasem

Song By Voice™ (skladba hlasem) je funkce, která umožňuje vybrat hudbu z přístroje iPod nebo ze zařízení USB pomocí hlasových příkazů. Chcete-li aktivovat tento režim, je nutné stisknout spínač hovoru a vyslovit: „Music Search“.

### Song By Voice Commands (Výběr skladby hlasem)

- *What am I listening to?*
- *Who am I listening to?*
- *Who is this?*
- *What's playing?*
- *Who's playing?*
- *What album is this?*

## Play Commands (Příkazy přehrávání)

- *Play artist <Name>*
- *Play track/song <Name>*
- *Play album <Name>*
- *Play genre/category <Name>*
- *Play playlist <Name>*
- *Play composer <Name>*

## List Commands (Příkazy seznamu)

- *List artist <Name>*
- *List album <Name>*
- *List genre/category <Name>*
- *List playlist <Name>*
- *List composer <Name>*

## General Commands (Obecné příkazy)

- *What time is it?*
- *What is today's date?*

## Climate Control Commands (Příkazy ovládání klimatizace)

- *Climate control on\*1*
- *Climate control off\*1*
- *Fan speed <1-7>*
- *Temperature max heat*
- *Temperature max cool*
- *Temperature <15-29> degrees*
- *Defrost On\*1*
- *Defrost Off\*1*
- *Air Conditioner On\*1*
- *Air Conditioner Off\*1*
- *More*
- *Climate Control Automatic*
- *Vent*
- *Dash and floor*
- *Fan speed Up*
- *Fan speed Down*
- *Floor vents*
- *Floor and Defrost*
- *Temperature up*
- *Temperature down*

\*1: Tyto příkazy přepínají zapnutí a vypnutí funkce, takže nemusí provést akci podle vašeho záměru.

## Přehrávání rádia AM/FM

**Informační rozhraní řidiče**  
 Informační/audio obrazovka

**NABÍDKA**  
 Zobrazí položky nabídky.

**Tlačítko (zvuk)**  
 Stisknutím zobrazíte obrazovku audia.

**Tlačítko (zpět)**  
 Stiskněte, chcete-li přejít zpět k předchozímu zobrazení.

**Otočný volič VOL/AUDIO (hlasitost/zapnutí zvuku)**  
 Stisknutím se audiosystém zapíná a vypíná. Otáčením upravte hlasitost.

**Ikona Prohledat**  
 Umožňuje vyhledávat stanice se silným signálem.

**Ikony Hledat**  
 Pomocí ikon nebo můžete procházet frekvencemi nahoru nebo dolů a vyhledat tak stanice se silným signálem.

**Ikona Otevřít/zavřít\*1**  
 Zobrazí/skryje podrobné informace.

**Ikony předvoleb**  
 Umožňují naladit předvolené frekvence. Vyhledanou stanici můžete uložit tak, že ikonu předvolby stisknete a podržíte. Stisknutím ikony si zobrazíte předvolby č. 7 atd.

**Ikony Ladit**  
 Ikonami a může ladit radiofrekvenci.

\*1: Některé nebo všechny seznamy se nemusí zobrazit.

## ■ Paměť předvoleb

Uložení stanice:

1. Naladte zvolenou stanici.
2. Stiskněte a podržte číslo předvolby pro stanici, kterou chcete uložit.

Předvolenou stanici můžete také uložit následujícím způsobem.

1. Naladte zvolenou stanici.
2. Pomocí ikony pro otevření/zavření zobrazíte seznam.
3. Vyberte záložku **Předvolba**.
4. Stiskněte a podržte číslo předvolby pro stanici, kterou chcete uložit.

## ■ Seznam stanic

Uvádí seznam stanic s nejsilnějším signálem ve zvoleném vlnovém pásmu.

1. Pomocí ikony pro otevření/zavření zobrazíte seznam.
2. Vyberte záložku **Seznam stanic**.
3. Vyberte stanici.

## ■ Ruční aktualizace

Kdykoli aktualizuje seznam dostupných stanic.



1. Pomocí ikony pro otevření/zavření zobrazíte seznam.
2. Vyberte záložku **Seznam stanic**.
3. Vyberte možnost **Obnovit**.

## ▶▶ Přehrávání rádia AM/FM

Indikátor **ST** na displeji označuje stereovysílání v pásmu FM.

Stereo reprodukce není možná v pásmu AM.

Přepnutí režimu audiosystému

Stiskněte tlačítko  nebo  na volantu nebo vyberte možnost **ZDROJ** na obrazovce.

 **Dálkové ovládání audiosystému** Str. 288

### Modely bez systému LaneWatch

Do paměti předvoleb lze uložit 12 stanic v pásmu AM a 12 stanic v pásmu FM. Pásmo AM má dva typy frekvencí, LW a MW, a pro každou lze uložit šest stanic.

### Modely se systémem LaneWatch

Do paměti předvoleb lze uložit 6 stanic v pásmu AM a 12 stanic v pásmu FM.



## ■ Prohledávání

Ukázky stanic s nejsilnějším signálem ve zvoleném vlnovém pásmu po dobu 10 sekund. Chcete-li prohledávání vypnout, vyberte možnost **Zrušit** nebo stiskněte tlačítko .

## ■ Systém rádiového přenosu dat (RDS)

Poskytuje informace textových dat týkající se vybrané stanice FM s funkcí RDS.

### ■ Vyhledání stanice RDS ze seznamu stanic

1. Stisknutím ikony pro otevření/zavření během poslechu stanice FM zobrazíte seznam.
2. Vyberte záložku **Seznam stanic**.
3. Vyberte stanici.

### ■ Ruční aktualizace

Kdykoli aktualizuje seznam dostupných stanic.

1. Stisknutím ikony pro otevření/zavření během poslechu stanice FM zobrazíte seznam.
2. Vyberte záložku **Seznam stanic**.
3. Vyberte možnost **Obnovit**.

### ■ Text rádia

Zobrazí informace textu k rádiu z vybrané stanice RDS.

1. Vyberte možnost **NAB**.
2. Vyberte možnost **Zobrazit text rádia**.

### ▣ Systém rádiového přenosu dat (RDS)

Když zvolíte stanici FM s funkcí RDS, RDS se automaticky zapne a zobrazení frekvence se změní na název stanice. Zeslábně-li však signál dané stanice, zobrazení se změní z názvu stanice na frekvenci.

## Přehrávání DAB (digitální rozhlasové vysílání) \*

The diagram illustrates the DAB control interface. At the top is the instrument cluster with a speedometer showing 40 km/h and a DAB display showing 'BBBBB'. Below it is the infotainment screen displaying 'NAB.', 'ZDROJ', 'AAAAA', 'BBBBB', and 'CCCCC'. The screen also shows '12:34', 'VOL', 'TEXT', and '01'. A vertical menu on the left includes HOME, MAP, AUDIO, TEL, and BACK. A volume knob is at the bottom left. Callouts point to various elements: 'Informační rozhraní řidiče' (instrument cluster), 'Informační/audio obrazovka' (infotainment screen), 'Ikony Služba' (Service icons), 'Ikona Otevřít/zavřít\*' (Open/Close icon), 'Ikony předvolby' (Presets icons), 'Ikony Skupina' (Group icons), 'Tlačítko [musical note] (zvuk)' (Sound button), 'Tlačítko [left arrow] (zpět)' (Back button), 'Otočný volič VOL/AUDIO (hlasitost/zapnutí zvuku)' (Volume knob), and 'Ikona Prohledat' (Search icon).

**NABÍDKA**  
Zobrazí položky nabídky.

**Tlačítko [musical note] (zvuk)**  
Stisknutím zobrazíte obrazovku audia.

**Tlačítko [left arrow] (zpět)**  
Stiskněte, chcete-li přejít zpět k předchozímu zobrazení.

**Otočný volič VOL/AUDIO (hlasitost/zapnutí zvuku)**  
Stisknutím se audiosystém zapíná a vypíná. Otáčením upravte hlasitost.

**Ikona Prohledat**  
Stisknutím tlačítka můžete vyhledat požadovanou skupinu nebo stanici.

**Informační rozhraní řidiče**

**Informační/audio obrazovka**

**Ikony Služba**  
Ikony [left double arrow] a [right double arrow] můžete ladit radiofrekvenci.

**Ikona Otevřít/zavřít\***  
Zobrazí/skryje podrobné informace.

**Ikony předvolby**  
Umožňuje naladit předvolenou frekvenci. Vyhledanou stanici můžete uložit tak, že ikonu předvolby stisknete a podržíte. Stisknutím ikony [right double arrow] si zobrazíte předvolby č. 7 atd.

**Ikony Skupina**  
Pomocí ikon [left arrow] nebo [right arrow] můžete ladit skupiny stanic. Stisknutím a podržením tlačítka [left arrow] nebo [right arrow] můžete prohledávat stanice směrem nahoru nebo dolů, dokud zařízení nenajde stanici s dobrým signálem.

\* 1: Některé nebo všechny seznamy se nemusí zobrazit.

\* Není k dispozici u všech modelů

## ■ Paměť předvoleb

Stanici uložíte takto:

1. Naladíte zvolenou stanici.
2. Stisknete a podržte číslo předvolby pro stanici, kterou chcete uložit.

Předvolenou stanici můžete také uložit následujícím způsobem.

1. Naladíte zvolenou stanici.
2. Pomocí ikony pro otevření/zavření zobrazíte seznam.
3. Vyberte záložku **Předvolba**.
4. Stisknete a podržte číslo předvolby pro stanici, kterou chcete uložit.

## ■ Seznam skupin

Zobrazí se seznam skupin s dobrým příjmem pro vybranou stanici.

1. Pomocí ikony pro otevření/zavření zobrazíte seznam.
2. Vyberte záložku **Seznam skupin**.
3. Vyberte skupinu.

## ■ Ruční aktualizace

Aktualizuje seznam dostupných skupin stanic.

1. Pomocí ikony pro otevření/zavření zobrazíte seznam.
2. Vyberte záložku **Seznam skupin**.
3. Vyberte možnost **Obnovit**.

## ►► Paměť předvoleb

Přepnutí režimu audiosystému

Stiskněte tlačítko ▲ nebo ▼ na volantu nebo vyberte možnost **ZDROJ** na obrazovce.

► **Dálkové ovládání audiosystému** Str. 288

Do paměti předvoleb lze uložit 12 stanic DAB.

## ■ Prohledávání

Přehraje 10sekundovou ukázkou každé naladitelné skupiny nebo stanice.

1. Vyberte možnost **Prohledat**.
2. Vyberte možnost **Prohledat skupinu** nebo **Prohledat celou službu**.

Chcete-li prohledávání vypnout, vyberte možnost **Zrušit** nebo stiskněte tlačítko .

## ■ Radiotext

Zobrazí informace textu k rádiu z vybrané stanice DAB.

1. Vyberte možnost **NAB**.
2. Vyberte možnost **Zobrazit text rádia**.

## Přehrávání z přehrávače iPod

Zařízení iPod připojte pomocí konektoru USB k portu USB, pak vyberte režim iPod.

► **Porty USB** Str. 285

The diagram illustrates the car's infotainment system interface. At the top is the instrument cluster with a speedometer showing 40 km/h. Below it is the infotainment screen displaying 'NAB.' (Radio) mode with station information '01 BBB' and '01 AAA'. The screen also shows album art and track information. To the left of the screen is a vertical column of physical buttons: HOME, MAP, AUDIO, TEL, BACK, and a volume knob with an AUDIO button. Labels with arrows point to these elements and describe their functions.

**Informační rozhraní řidiče** (Instrument cluster)

**Informační/audio obrazovka** (Infotainment screen)

**NABÍDKA**  
Zobrazí položky nabídky.

**Obrázek**  
Zobrazí album art.

**Tlačítko (zvuk)**  
Stisknutím zobrazíte obrazovku audia.

**Tlačítko (zpět)**  
Stiskněte, chcete-li přejít zpět k předchozímu zobrazení.

**Otočný volič VOL/AUDIO (hlasitost/zapnutí zvuku)**  
Stisknutím se audiosystém zapíná a vypíná. Otáčením upravte hlasitost.

**Ikona Otevřít/zavřít\*1**  
Zobrazí/skryje podrobné informace.

**Ikony Skladba**  
Pomocí ikon nebo můžete změnit skladbu. Pro rychlý přesun v rámci skladby vyberte a podržte.

**Ikona Přehrávání/pauza**

\*1: Některé nebo všechny seznamy se nemusí zobrazit.

## Jak vybrat skladbu ze seznamu Hledání hudby



1. Vyberte **NAB.** a vyberte možnost **Hledání hudby**.

2. Vyberte položky dané nabídky.

### ►► Přejíždění z přehrávače iPod

Funkce ovládání, které jsou k dispozici, se liší podle modelů nebo verzí. Některé funkce nemusí být u audiosystému vozidla k dispozici.

V případě problému se na audio/informačním displeji může zobrazit chybová zpráva.

► **Zařízení iPod/paměťové zařízení USB** Str. 380

Pokud na vašem zařízení iPhone/iPod používáte hudební aplikaci, když je k audiosystému připojený telefon, může se stát, že již nebudete schopni ovládat stejnou aplikaci na informační/audio obrazovce.

Dle potřeby znovu připojte zařízení.

## ■ Jak vybrat režim přejírávání

Při přejírávání skladby můžete vybrat režim opakování a náhodného přejírávání. Vyberte režim přejírávání.



## ■ Vypnutí režimu přejírávání

Vyberte režim, který chcete vypnout.

## ►► Jak vybrat režim přejírávání

Položky nabídky režimu přejírávání

**Alba namátkou**\*1: Přejírává všechna dostupná alba z vybraného seznamu v náhodném pořadí.

**Skladby namátkou/Namátkou**: Přejírává všechny dostupné skladby z vybraného seznamu v náhodném pořadí.

**Opakovat**: Opakuje skladbu.

\* 1: Tato funkce není k dispozici, pokud vaše zařízení iPod není podporováno.

## Song By Voice™ (SBV)\*

Funkce SBV slouží k vyhledávání a přehrávání hudby z paměťového zařízení USB nebo iPodu pomocí hlasových příkazů.

### ■ Aktivace funkce SBV

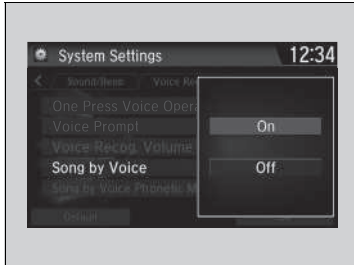

1. Stiskněte tlačítko .
2. Vyberte možnost **Nastavení**.
3. Vyberte možnost **System**.
4. Vyberte kartu **Rožp. hlasu**.
5. Vyberte možnost **Skladba hlasem**.
6. Vyberte **Zap** nebo **Vyp**.

### ⌘ Song By Voice™ (SBV)\*

Možnosti nastavení:



- **Zap** (výchozí nastavení z výroby): Jsou dostupné příkazy Song By Voice™.
- **Vyp**: Vypnutí funkce.

\* Není k dispozici u všech modelů

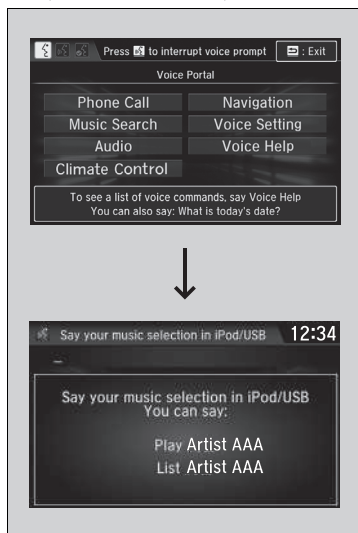

## ■ Vyhledávání hudby pomocí funkce SBV



1. Nastavte funkci **Song by Voice** na hodnotu **Zap**.
2. Stiskněte tlačítko  (mluvit) a vyslovte příkaz „*Music Search*“ k aktivaci funkce SBV, pokud používáte paměťovou jednotku USB nebo iPod.
3. Pak vyslovte další příkaz.
  - Příklad 1: Vyslovením příkazu „*(List), Artist A*“ zobrazíte seznam skladeb tohoto interpreta. Výběrem požadované skladby zahájíte přehrávání.
  - Příklad 2: Vyslovením příkazu „*(List), Artist A*“ zahájíte přehrávání skladeb tohoto interpreta.
4. Chcete-li zrušit funkci SBV, stiskněte tlačítko  (zavěsit/zpět) na volantu. Vybraná skladba se nadále přehrává.

Chcete-li po zrušení tento režim znovu aktivovat, musíte stisknout tlačítko  a znovu vyslovit příkaz „*Music Search*“.

## ►► Vyhledávání hudby pomocí funkce SBV

Seznam příkazů Song By Voice™

### ► Song By Voice Commands (Výběr skladby hlasem) Str. 343

POZNÁMKA:

Příkazy Song By Voice™ jsou dostupné pro soubory nebo skladby uložené na paměťové jednotce USB nebo v iPodu.

Lze přidat fonetické úpravy obtížných slov, aby funkce SBV lépe rozpoznala interprety, skladby, alba a skladatele v hlasových příkazech.

### ► Fonetická modifikace Str. 355

## Fonetická modifikace

Uložením fonetických úprav obtížných nebo cizích slov lze usnadnit funkci SBV rozpoznání interpretů, skladeb, alb a skladatelů v hlasových příkazech při hledání hudby na paměťovém zařízení USB nebo iPodu.

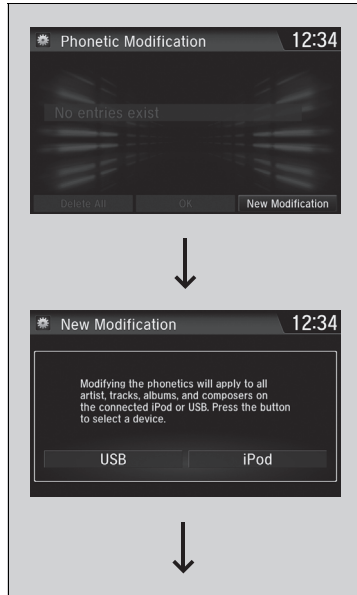

1. Stiskněte tlačítko .
2. Vyberte možnost **Nastavení**
3. Vyberte možnost **System**.
4. Vyberte kartu **Rozp. hlasu**.
5. Vyberte možnost **Skladba pomocí fonetické modifikace**.
6. Vyberte **Nová modifikace**.
7. Vyberte možnost **USB** nebo **iPod**.

### Fonetická modifikace

Funkce **Skladba pomocí fonetické modifikace** není k dispozici, pokud je funkce **Skladba hlasem** nastavená na hodnotu **Vyp**.

Uložit lze maximálně 2 000 položek fonetických úprav.

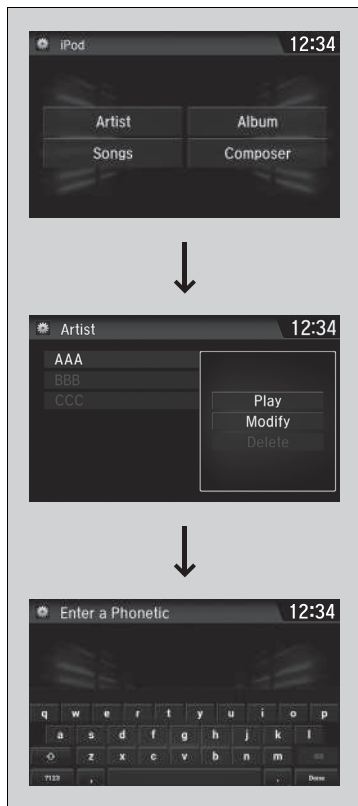

8. Vyberte položku, kterou chcete modifikovat (např. **Umělec**).

► Na obrazovce se zobrazí seznam vybraných položek.

9. Vyberte položku, kterou chcete upravit.

► Na obrazovce se zobrazí automaticky otevřená nabídka.

► Chcete-li si poslechnout aktuální fonetickou úpravu, vyberte možnost

**Přehrát.**

► Chcete-li odstranit aktuální fonetickou úpravu, vyberte možnost **Odstranit.**

10. Vyberte možnost **Modifikovat.**

11. Po výzvě vyberte fonetický přepis, který chcete použít (např. „Artist A“).

12. Vyberte **OK.**

► Interpret „No Name“ se foneticky upraví na „Artist A“. Jste-li v režimu SBV, můžete stisknout tlačítko  (mluvit) a pomocí hlasového příkazu „Play, Artist A“ zahájit přehrávání skladeb interpreta označeného „No Name“.

## Přehrávání ze služby Aha™\*

Službu Aha™ lze zobrazovat a používat na informační/audio obrazovce, když se smartphone připojí k audiosystému pomocí Wi-Fi.

📶 **Připojení Wi-Fi** Str. 370

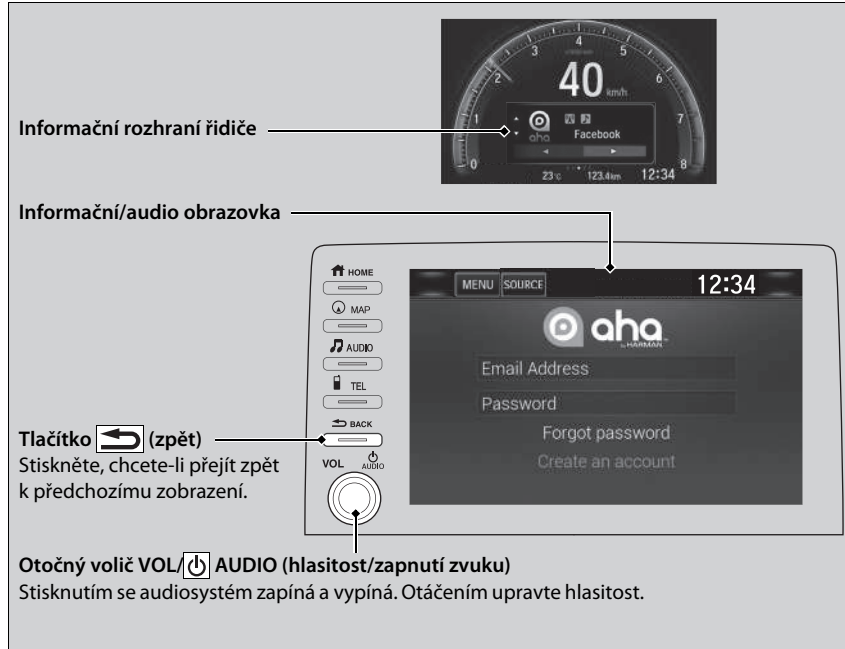

### ►► Přehrávání ze služby Aha™\*

Služba Aha™ od společnosti Harman je cloudová služba, která uspořádává váš oblíbený webový obsah do podoby živé rozhlasové stanice. K dispozici máte přístup k podcastům, internetovým rádiovým stanicím, lokálním službám a aktualizacím audio obsahu ze sociálních sítí.

Funkce ovládání, které jsou k dispozici, se liší podle verze softwaru. Některé funkce nemusí být u audiosystému vozidla k dispozici.

Položky nabídky závisí na vybrané stanici.

Abyste mohli službu Aha™ ve vozidle používat, musíte pro ni mít zřízen účet. Více informací se dozvíte na webu [www.aharadio.com](http://www.aharadio.com).

Chcete-li zvolit jiný zdroj, vyberte možnost **SOURCE** v levém horním rohu obrazovky. Otevře se obrazovka pro volbu zdroje. Vyberte požadovaný zdroj.

Jestliže existuje aktivní spojení se zařízením Apple CarPlay nebo Android Auto, je služba Aha™ k dispozici pouze tehdy, je-li telefon připojen přes Wi-Fi.

\* Není k dispozici u všech modelů

## Přehrávání z paměťového zařízení USB

Váš audiosystém čte a přehrává zvukové soubory a videosoubory uložené na paměťovém zařízení USB ve formátu MP3, WMA, AAC\*, WAV nebo MP4.

Paměťové zařízení USB připojte k portu USB, pak vyberte režim USB.

► Porty USB Str. 285

**NABÍDKA**  
Zobrazí položky nabídky.

**Tlačítko (zvuk)**  
Stisknutím zobrazíte obrazovku audia.

**Tlačítko (zpět)**  
Stiskněte, chcete-li přejít zpět k předchozímu zobrazení.

**Otočný volič VOL/ AUDIO (hlasitost/zapnutí zvuku)**  
Stisknutím se audiosystém zapíná a vypíná. Otáčením upravte hlasitost.

**Informační rozhraní řidiče**

**Informační/audio obrazovka**

**Ikony Stopa**  
Pomocí ikon nebo můžete změnit soubor. Pro rychlý přesun v rámci souboru vyberte a podržte.

**Ikona Otevřít/zavřít\*2**  
Zobrazí/skryje podrobné informace.

**Ikony Složka**  
Výběrem přeskočíte na další adresář a výběrem přeskočíte na začátek předchozího adresáře.

\*1: Na této jednotce lze přehrávat pouze soubory formátu AAC zaznamenané pomocí softwaru iTunes.

\*2: Některé nebo všechny seznamy se nemusí zobrazit.

## Jak vybrat soubor ze seznamu Hledání hudby



1. Vyberte **NAB.** a vyberte možnost **Hledání hudby.**

2. Vyberte možnost **Hudba** nebo **Film.**

3. Vyberte složku.

4. Vyberte soubor.

## ►► Přehrávání z pamětového zařízení USB

Použijte doporučená pamětová zařízení USB.

► **Obecné informace o audiosystému** Str. 382

Soubory WMA chráněné technologií Správa digitálních práv (DRM) nelze přehrávat.

Audiosystém zobrazí možnost **Nepřehratelný soubor**, pak přeskočí na následující soubor.

V případě problému se na audio/informačním displeji může zobrazit chybová zpráva.

► **Zařízení iPod/pamětové zařízení USB** Str. 380

## ■ Jak vybrat režim přehrávání

Při přehrávání souboru můžete vybrat režim opakování, náhodného pořadí a ukázek.

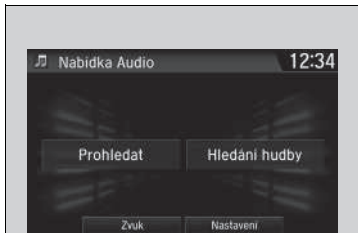

### ■ Prohledávání

1. Vyberte možnost **NAB**.
2. Vyberte možnost **Prohledat**.
3. Vyberte režim přehrávání.

### ■ Náhodně/Opakovat

Vyberte režim přehrávání.

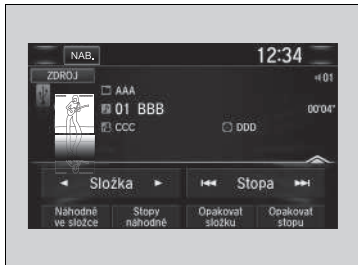

### ■ Vypnutí režimu přehrávání

Chcete-li prohledávání vypnout, stiskněte tlačítko  nebo vyberte možnost **Zrušit**.  
Chcete-li ukončit náhodné nebo opakované přehrávání, vyberte daný režim znovu.

## ►► Jak vybrat režim přehrávání

Položky nabídky režimu přehrávání

### Prohledat

**Prohl. složky:** Poskytuje 10sekundové ukázky prvního souboru v každé z hlavních složek.

**Prohl. stopy:** Poskytuje 10sekundové ukázky všech souborů v aktuální složce.

### Náhodně/Opakovat

**Náhodně ve složce:** Přehrává všechny soubory v aktuální složce v náhodném pořadí.

**Stopy náhodně:** Přehrává všechny soubory v náhodném pořadí.

**Opakovat složku:** Opakuje všechny soubory v aktuální složce.

**Opakovat stopu:** Opakuje aktuální soubor.

Při přehrávání videosouboru:

**Přehrát/pozast.**: Spustí nebo pozastaví přehrávání souboru.

**Stop:** Zastaví přehrávání souboru.

## Přehrávání **Bluetooth®** Audio

Váš audiosystém umožňuje poslouchat hudbu z vašeho telefonu kompatibilního s technologií **Bluetooth**.

Tato funkce je k dispozici, je-li telefon spárován a připojen k systému hands-free telefonu (HFT) vozidla.

📄 **Nastavení telefonu** Str. 459

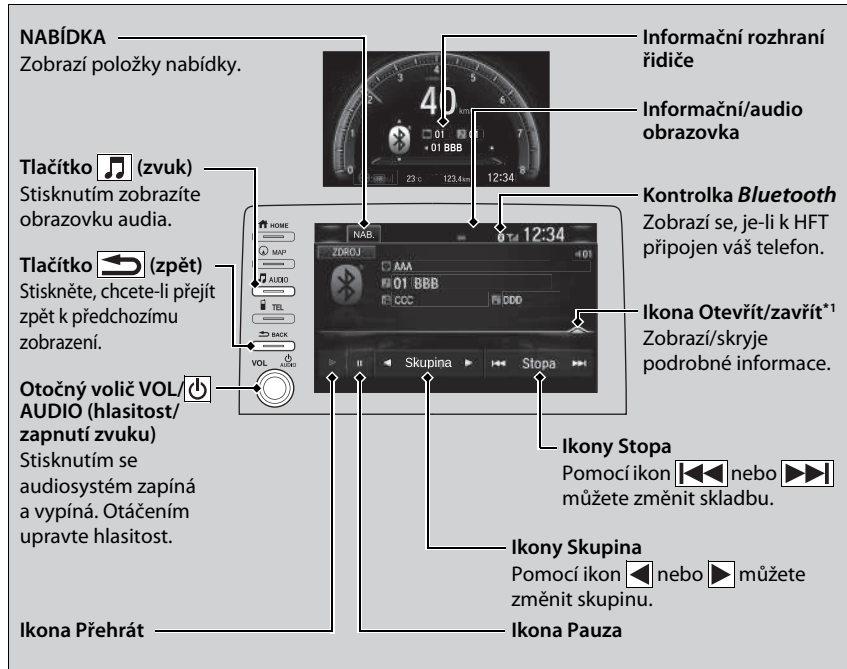

\*1: V závislosti na připojeném zařízení **Bluetooth®** se některé nebo všechny seznamy nemusí zobrazit.

### ►► Přehrávání **Bluetooth®** Audio

Ne všechny telefony vybavené technologií **Bluetooth** s funkcí přenosu hudby jsou se systémem kompatibilní. Chcete-li ověřit kompatibilitu telefonu, požádejte dealera.

Může být nezákoně používat některé datové funkce zařízení za jízdy.

V jednu chvíli lze s HFT používat pouze jeden telefon. Jsou-li ve vozidle více než dva spárované telefony, systém automaticky připojí prioritní telefon. Prioritu telefonů lze stanovit pomocí **Nastavení priority zařízení**.

📄 **Vlastní nastavení funkcí** Str. 396

Připojený telefon pro **Bluetooth®** Audio může být jiný.

Je-li se systémem HFT spárován více než jeden telefon, před zahájením přehrávání může dojít u systému k prodlevě.

V některých případech se nemusí správně zobrazit jméno umělce nebo název alba či nahrávky.

Na některých zařízeních nemusí být dostupné některé funkce.

Je-li momentálně připojen telefon přes systém Apple CarPlay nebo Android Auto, není funkce **Bluetooth®** Audio v tomto telefonu k dispozici. Pokud byl ale druhý telefon spárován dříve, lze z něj přenášet data přes **Bluetooth®** Audio, jestliže vyberete možnost **Připojit** na obrazovce **Seznam zařízení Bluetooth**.

📄 **Nastavení telefonu** Str. 459



## ■ Přehrávání souborů *Bluetooth*® Audio

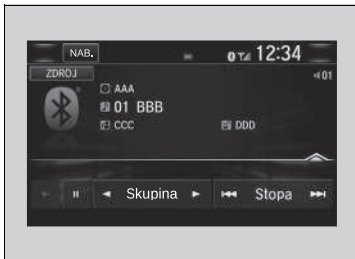

1. Ujistěte se, že váš telefon je spárován a připojen k systému.

➔ **Nastavení telefonu** Str. 459

2. Vyberte režim *Bluetooth*® Audio.

Není-li telefon rozpoznán, je možné, že je již připojen jiný telefon kompatibilní s HFT, který není kompatibilní se systémem *Bluetooth*® Audio.

## ■ Pozastavení nebo pokračování přehrávání souboru

Vyberte ikonu přehrávání nebo ikonu pauzy.

## ■ Vyhledávání hudby



1. Vyberte možnost **NAB**.
2. Vyberte možnost **Hledání hudby**.
3. Vyberte kategorii hledání (např. alba).
4. Vyberte položku.

▶ Výběr se začne přehrávat.

## ▶▶ Přehrávání souborů *Bluetooth*® Audio

K přehrávání hudebních souborů může být zapotřebí manipulace s telefonem. Pokud ano, postupujte podle návodu k obsluze od výrobce telefonu.

Přepnutí do jiného režimu pozastaví přehrávání hudby z telefonu.

Připojený telefon můžete změnit v nastavení *Bluetooth*® na obrazovce **Nabídka Audio**. Postupujte následovně.

1. Vyberte možnost **NAB**.
2. Vyberte **Nastavení**.

## ▶▶ Vyhledávání hudby

V závislosti na připojeném zařízení *Bluetooth*® se některé nebo všechny seznamy nemusí zobrazit.

## Přehrávání videa pomocí HDMI™

Váš audiosystém vám umožňuje přehrávat videa ze zařízení kompatibilního s technologií HDMI.

Připojte zařízení pomocí kabelu HDMI™ a pak vyberte režim HDMI™.

► **Port HDMI™\*** Str. 287

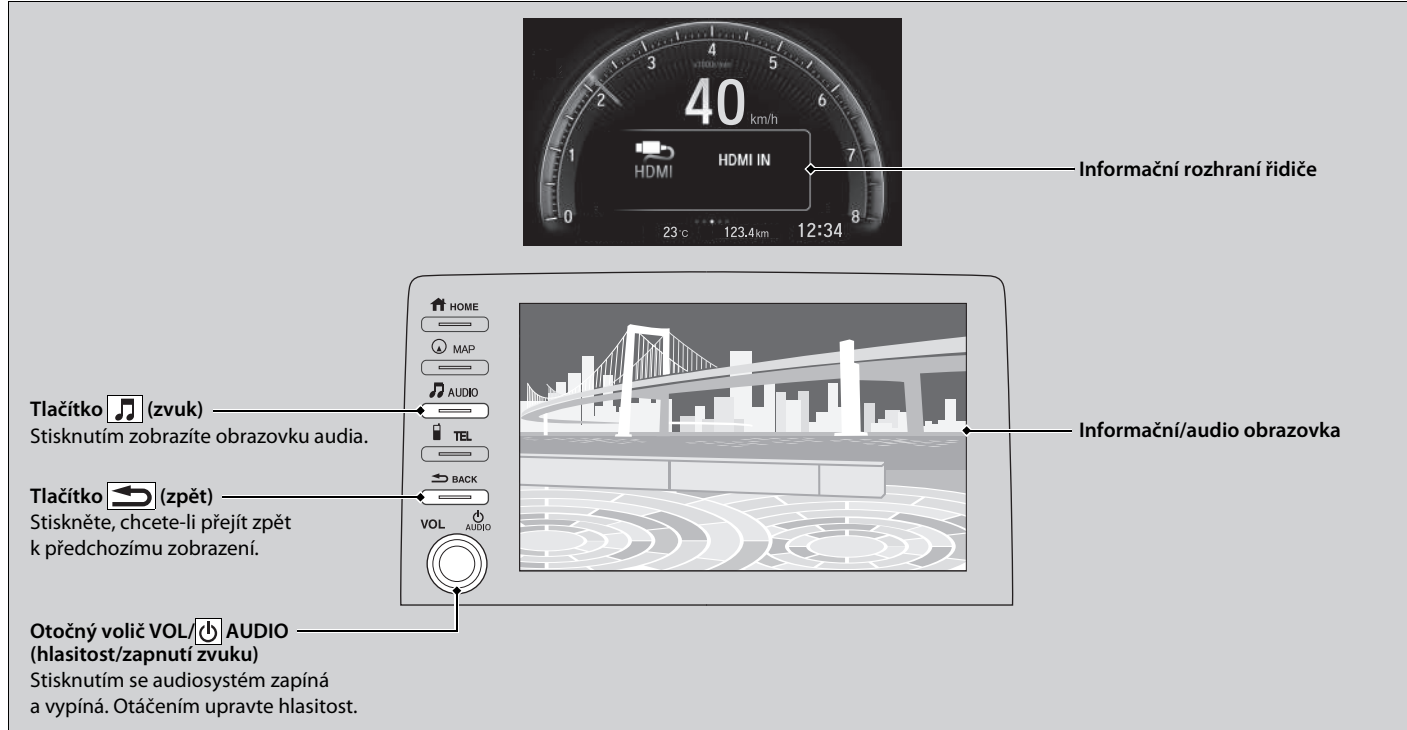

\* Není k dispozici u všech modelů

## Změna poměru stran obrazovky



1. Stiskněte tlačítko .
2. Vyberte možnost **Nastavení**.
3. Vyberte možnost **Audio**.
4. Vyberte záložku **Video**.
5. Vyberte možnost **Úprava poměru stran**.
6. Vyberte nastavení, které chcete.
7. Vyberte **OK**.

## ►► Přehrávání videa pomocí HDMI™

Tato funkce je za jízdy omezena. Chcete-li přehrávat video, zastavte vozidlo a zatáhněte parkovací brzdu.

## Vestavěné aplikace \*

Systém Honda CONNECT může mít vestavěné aplikace vytvořené společností Honda nebo třetími stranami. Aplikace mohou být již nainstalovány nebo staženy pomocí služby Honda App Center. Některé aplikace vyžadují přístup k internetu, který lze vytvořit pomocí připojení Wi-Fi.

➤ **Připojení Wi-Fi** Str. 370

Další informace naleznete na následující webové adrese:  
<https://ivhs.os.ixonos.com/honda/category/carApps.html>

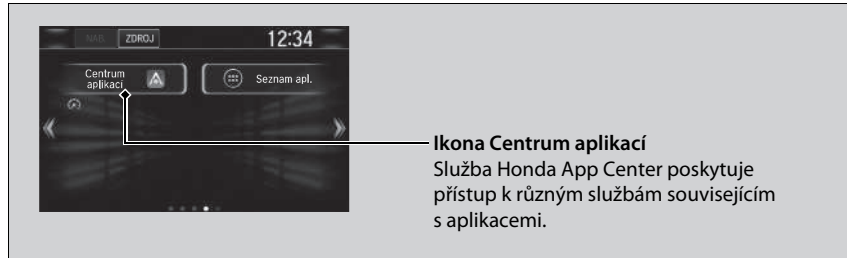

### ▶▶ Vestavěné aplikace \*

I když provedete změnu u položky **Barva pozadí** v možnosti **Systémová nastavení**, takováto změna se neprojeví na obrazovce centra aplikací Honda.

- Používání displeje audiosystému při jízdě může odvádět pozornost od silnice, což může způsobit nehodu, při které může dojít k vážnému zranění nebo usmrcení. Používejte systém pouze při podmínkách umožňujících jeho bezpečné ovládání. **Při použití zařízení vždy dodržujte zákony platné na daném území.**
- Aplikace v autorádiu podléhají změnám. To může znamenat, že nejsou k dispozici nebo pracují jiným způsobem. Společnost Honda nenes v takovýchto případech žádnou odpovědnost.
- Aplikace dostupné na zařízení mohou být poskytnuty jinými společnostmi než Honda a pro tyto aplikace mohou platit softwarové licence a poplatky třetích stran.
- Použití aplikací na zařízení ve spojení s vaším mobilním telefonem může mít za následek poplatky za použití dat a roamingu. Společnost Honda nenes žádnou odpovědnost za náklady, které mohou vzniknout v důsledku takovéhoho použití. Společnost Honda doporučuje poradit se předem s vaším poskytovatelem mobilních telefonních služeb.
- Stahování aplikací pomocí služby Honda App Center podléhá smluvním podmínkám, které naleznete na webové stránce: <https://ivhs.os.ixonos.com/honda/category/carApps.html>; některé aplikace mohou být také zpoplatněny.

\* Není k dispozici u všech modelů

## Připojení smartphonu

Pokud je telefon připojený k audiosystému, lze některé aplikace smartphonu zobrazit a ovládat na informační/audio obrazovce. Telefon můžete připojit pomocí kabelu.

➤ **Nastavení telefonu** Str. 459

➤ **Připojení vašeho zařízení iPhone** Str. 368

➤ **Připojení smartphonu** Str. 369

### ➤ Připojení smartphonu

Před připojením vašeho telefonu a používáním zobrazených aplikací zaparkujte na bezpečném místě.

Ne všechny telefony jsou kompatibilní s tímto systémem. Systém nezobrazuje na vašem smartphonu všechny dostupné aplikace a některé aplikace je nutné předinstalovat. O podrobnosti požádejte dealera.

Pokud je připojeno jiné elektronické zařízení, je nutné přepnout připojení *Bluetooth*<sup>®</sup> na váš smartphone.

➤ **Změna aktuálně spárovaného telefonu** Str. 460

Následující položky se mohou lišit podle typu telefonu:

- Jak připojit smartphone k systému.
- Aplikace, které lze ovládat na obrazovce.
- Doba odezvy displeje / čas aktualizace.

Nepodporujeme ovládání každé aplikace na audiosystému.

O odpovědi na veškeré dotazy ohledně funkcí aplikace požádejte poskytovatele aplikace.

Nedovolte, aby displej odváděl vaši pozornost od řízení vozidla.

Chcete-li použít připojení smartphonu, musíte smartphonu nejprve spárovat s audiosystémem přes *Bluetooth*<sup>®</sup>.

► **Nastavení telefonu** Str. 459

**Informační rozhraní řidiče** —>

**NABÍDKA** —>  
Zobrazí položky nabídky.  
(Není k dispozici na všech aplikacích.)

**Tlačítko ↶ (zpět)**  
Stiskněte a přidržte, chcete-li přejít zpět k předchozímu zobrazení.  
(Není k dispozici na všech aplikacích.)

**Otáčny volič VOL/AUDIO (hlasitost/zapnutí zvuku)**  
Stisknutím se audiosystém zapíná a vypíná. Otáčením upravte hlasitost.

**Informační/audio obrazovka** —>

The diagram shows a car's instrument cluster at the top with a speedometer displaying 40 km/h, a gear indicator, and a fuel gauge. Below it is the infotainment screen displaying a menu with options: Navigace, Telefon, Nastavení, aha, Zvuk, Info, and Možné připoj. smartphonu. To the left of the screen is a vertical menu with icons for HOME, MAP, AUDIO, TEL, BACK, and VOL/AUDIO. A circular volume knob is located below the VOL/AUDIO icon. Arrows point from the text labels to the corresponding elements in the image.

## ■ Připojení vašeho zařízení iPhone

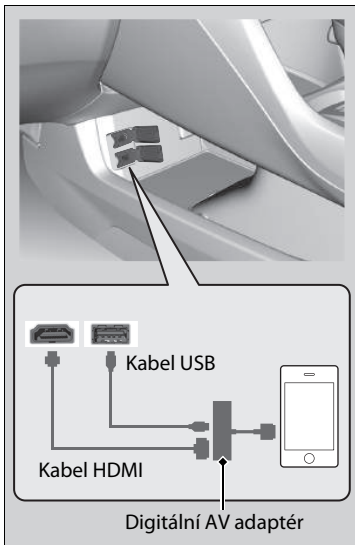

1. Připojte telefon k audiosystému prostřednictvím *Bluetooth*®.  
▶ **Nastavení telefonu** Str. 459
2. Připojte digitální AV adaptér k portu HDMI™.
3. Připojte digitální AV adaptér k zařízení iPhone.  
▶ Vyčkejte na zapnutí možnosti **Možné připoj. smartphonu**.
4. Výběrem možnosti **Možné připoj. smartphonu** zobrazíte dostupné aplikace smartphonu na informační/audio obrazovce.  
▶ Může být zapotřebí použít ovládání z telefonu.
5. Vyberte aplikaci, kterou chcete obsluhovat z informační/audio obrazovky.  
▶ Chcete-li se vrátit na předchozí obrazovku, stiskněte tlačítko .

## ▶▶ Připojení vašeho zařízení iPhone

Dbejte na to, abyste nejprve připojili digitální AV adaptér k portu HDMI™. Pokud tak neučiníte, nemusí připojení smartphonu fungovat správně.

Chcete-li, aby se váš telefon dobil, rovněž jej připojte k portu USB.

Požádejte dealera o informace ohledně nákupu digitálního AV adaptéru nebo zařízení HDMI™.

## ■ Připojení smartphonu

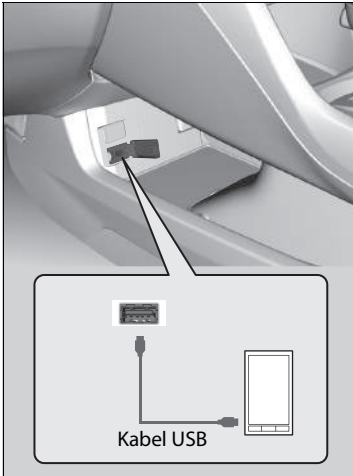

1. Připojte telefon k audiosystému prostřednictvím *Bluetooth*®.
  - **Nastavení telefonu** Str. 459
2. Připojte telefon k portu USB.
  - Může být zapotřebí použít ovládání z telefonu.
  - Vyčkejte na zapnutí možnosti **Možné připoj. smartphonu**.
3. Výběrem možnosti **Možné připoj. smartphonu** zobrazíte dostupné aplikace smartphonu na informační/audio obrazovce.
4. Vyberte aplikaci, kterou chcete obsluhovat z informační/audio obrazovky.
  - Chcete-li se vrátit na předchozí obrazovku, stiskněte tlačítko .

## ►► Připojení smartphonu

Když je telefon připojen k portu USB, nabíjí se. Pokud ale telefon přetížíte příliš mnoha běžícími procesy, může se baterie vybit.





## Připojení Wi-Fi

Displej audiosystému můžete připojit k internetu pomocí Wi-Fi a prohlížet webové stránky nebo použít online služby na informační/audio obrazovce. Má-li telefon možnost bezdrátového aktivního bodu, lze systém navázat na telefon. Při nastavení postupujte následovně.

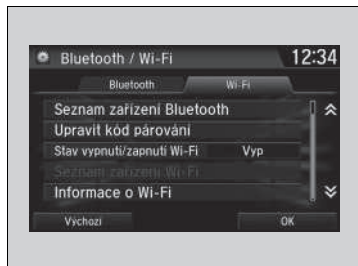
### Režim Wi-Fi (nastavení režimu poprvé)



1. Stiskněte tlačítko .
2. Vyberte možnost **Nastavení**.
3. Vyberte položku **Bluetooth / Wi-Fi**.
4. Vyberte záložku **Wi-Fi**.
5. Vyberte možnost **Stav vypnutí/zapnutí Wi-Fi** a pak **Zap**.
6. Vyberte možnost **Seznam zařízení Wi-Fi**.
  - Ujistěte se, že je nastavení Wi-Fi na telefonu v režimu přístupového bodu (navázání).
  - Vybte telefon, který chcete připojit k systému.
  - Pokud telefon, který chcete připojit, nenajdete v seznamu, vyberte možnost **Prohledat**.
7. Vyberte ikonu **Přidat**.
  - V případě potřeby zadejte heslo pro váš telefon a vyberte **OK**.
  - Po úspěšném připojení se v horní části obrazovky zobrazí ikona .
8. Chcete-li se vrátit na domovskou obrazovku, stiskněte tlačítko .



### Režim Wi-Fi (nastavení režimu poprvé)

Postup nastavení nemůžete provádět, když se vozidlo pohybuje. Zaparkujte na bezpečném místě, abyste mohli připojení přes Wi-Fi v klidu nastavit.

Někteří mobilní operátoři si za používání datových služeb ve smartphonu účtují poplatky. Ověřte si vše ve své smlouvě o poskytování mobilních služeb.

V příručce telefonu zjistíte, zda má telefon možnost připojení pomocí Wi-Fi.

Pomocí ikony  na obrazovce **Seznam zařízení Wi-Fi** můžete zkontrolovat, zda je připojení Wi-Fi zapnuté nebo vypnuté. Na této obrazovce se nezobrazuje přenosová rychlost.

## ■ Režim Wi-Fi (po provedení počátečního nastavení)

Ujistěte se, že je nastavení Wi-Fi na vašem telefonu v režimu přístupového bodu (navázání).

## ▶▶ Režim Wi-Fi (po provedení počátečního nastavení)

### Uživatelé zařízení iPhone

Po restartování vašeho telefonu může být nutné znovu provést počáteční nastavení pro připojení Wi-Fi.

## Funkce Siri Eyes Free

S aplikací Siri můžete mluvit pomocí tlačítka  (mluvit) na volantu, pokud je váš iPhone spárovaný se systémem hands-free telefonu (HFT).

📄 **Nastavení telefonu** Str. 459

### ►► Funkce Siri Eyes Free

Siri je obchodní známkou společnosti Apple Inc.

Funkce dostupné pro aplikaci Siri dohleďte na webových stránkách společnosti Apple Inc.

Při provozu vozidla doporučujeme používat aplikaci Siri pouze v režimu Siri Eyes Free.

### ►► Používání funkce Siri Eyes Free

Některé příkazy fungují pouze pro specifické funkce telefonu nebo aplikace.

### ■ Používání funkce Siri Eyes Free



**Tlačítko  (mluvit)**

Stiskněte a přidrže, dokud se displej nezmění podle vyobrazení.

Dalším stisknutím deaktivujete aplikaci Siri Eyes Free.

## Apple CarPlay

Jestliže připojíte zařízení iPhone kompatibilní s funkcí Apple CarPlay k systému přes port USB 1,5 A, můžete k ovládání telefonních hovorů, poslouchání hudby, prohlížení map (navigaci) a čtení zpráv používat místo displeje telefonu informační/audio obrazovku.

► **Porty USB** Str. 285

### Nabídka Apple CarPlay

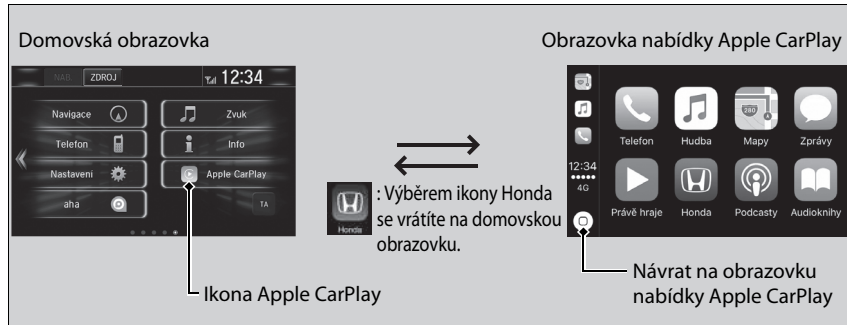

#### ■ Telefon

Umožňuje otevřít seznam kontaktů, telefonovat nebo poslouchat hlasové zprávy.

#### ■ Zprávy

Umožňuje číst a odpovídat na textové zprávy nebo si zprávy nechat přečíst.

#### ■ Hudba

Umožňuje přehrávat hudbu uloženou v zařízení iPhone.

### Apple CarPlay

S aplikací Apple CarPlay jsou kompatibilní pouze zařízení iPhone 5 a novější s operačním systémem iOS 8.4 nebo novějším.

Zaparkujte na bezpečném místě, abyste mohli připojení zařízení iPhone k Apple CarPlay a spuštění potřebných aplikací provést v klidu.

Chcete-li použít Apple CarPlay, připojte kabel USB k přednímu portu USB 1,5 A. Port USB v úložném prostoru středové konzoly prací s funkcí Apple CarPlay neumožňuje.

► **Porty USB** Str. 285

Pro přímý přístup k funkci Apple CarPlay v telefonu vyberte na domovské obrazovce ikonu **Telefon**. Když jste připojeni k Apple CarPlay, jsou všechny hovory realizovány přes Apple CarPlay. Chcete-li telefonovat s použitím systému hands-free telefonu, vypněte funkci Apple CarPlay nebo odpojte zařízení iPhone od kabelu USB.

► **Nastavení Apple CarPlay** Str. 374

Je-li vaše zařízení iPhone připojeno k Apple CarPlay, nelze použít **Bluetooth**® Audio ani systém hands-free telefonu. Dříve spárované telefony ale mohou přenášet zvuk přes **Bluetooth**® i tehdy, je-li funkce Apple CarPlay aktivní.

► **Nastavení telefonu** Str. 459

Podrobnosti o zemích a regionech, kde je funkce Apple CarPlay k dispozici, a o jejich funkcích najdete na webu společnosti Apple.

## ■ Mapy

Umožňuje zobrazit službu Apple Maps a pracovat s navigací stejně jako s použitím zařízení iPhone.

### Modely s navigačním systémem

V jednom okamžiku může být aktivní vždy jen jeden navigační systém (předinstalovaná navigace nebo Apple CarPlay). Máte-li zapnutý jeden ze systémů, jsou instrukce pro jízdu do dříve zvolených cílových míst nastavené v druhém systému zrušeny a do cíle vás navádí aktuálně vybraný systém.

## ■ Nastavení Apple CarPlay

Připojte zařízení iPhone k systému přes port USB 1,5 A a nastavte aplikaci Apple CarPlay níže uvedeným postupem. Při použití funkce Apple CarPlay dochází k přenosu některých informací o uživateli a vozidle (poloha, rychlost a stav vozidla) do zařízení iPhone, což práci s funkcí Apple CarPlay usnadňuje. Proto musíte na displeji audiosystému nejprve souhlasit se sdělením těchto informací.

## ■ Aktivace funkce Apple CarPlay



**Povolit jednou:** použití povoleno jednorázově.

(Při příštím použití se dotaz zobrazí znovu.)

**Povolit vždy:** použití povoleno stále. (Dotaz se již zobrazovat nebude.)

**Zrušit:** daný obsah není povolen.

Nastavení souhlasu můžete změnit v nabídce nastavení **Smartphone**.

## ► Apple CarPlay

### Požadavky a omezení funkce Apple CarPlay

Funkce Apple CarPlay vyžaduje kompatibilní zařízení iPhone s aktivní mobilní telefonní službou a službou mobilních dat. Na její používání se vztahují sazby operátora.

Změny v operačních systémech, hardwaru, softwaru a dalších technologiích nutných k provozu funkce Apple CarPlay a též nově schvalované předpisy mohou vést k omezení nebo zastavení funkce Apple CarPlay a příslušných služeb. Společnost Honda nemůže poskytnout žádnou záruku budoucí správné funkce služby Apple CarPlay.

Můžete použít i aplikace jiných výrobců, pokud jsou kompatibilní se systémem Apple CarPlay. Informace o kompatibilních aplikacích najdete na webové stránce společnosti Apple.

## ► Nastavení Apple CarPlay

Při nastavování funkce Apple CarPlay můžete též postupovat následovně:

Stiskněte tlačítko  → Vyberte **Nastavení** → **Smartphone** → **Apple CarPlay**.

### Použití informací o uživateli a vozidle

Použití a nakládání s informacemi o uživateli a vozidle přenášenými do/ze zařízení iPhone při použití funkce Apple CarPlay podléhá obchodním podmínkám pro systém Apple iOS a zásadám ochrany soukromí společnosti Apple.

## Použití funkce Apple CarPlay s aplikací Siri

Aplikaci Siri aktivujete stisknutím a podržením tlačítka  (mluvit).



### ☒ Použití funkce Apple CarPlay s aplikací Siri

Níže jsou uvedeny příklady otázek a příkazů pro aplikaci Siri.

- Které filmy dnes hrají?
- Zavolat tátovi do práce.
- Co je to za píseň?
- Jaké bude zítra počasí?
- Přečti mi poslední e-mail.

Další informace viz  
[www.apple.com/ios/siri](http://www.apple.com/ios/siri).

## Android Auto

Když připojíte telefon Android k systému s displejem audiosystému přes port USB 1,5 A, spustí se funkce Android Auto automaticky. Při připojení přes Android Auto můžete pomocí informační/audio obrazovky pracovat s funkcemi Telefon, Google Mapy (Navigace), Google Play Music a Google Now. Při prvním použití funkce Android Auto se na obrazovce zobrazí průvodce.

Doporučujeme tento kurz absolvovat v zaparkovaném vozidle a teprve poté použít funkci Android Auto.

► **Porty USB** Str. 285

► **Automatické párování při připojení** Str. 378

### POZNÁMKA:

Funkce Android Auto nemusí být ve vaší zemi nebo regionu k dispozici. Podrobnosti o funkci Android Auto najdete na webu podpory společnosti Google.

### ►► Android Auto

Chcete-li použít funkci Android Auto, musíte si do smartphonu stáhnout aplikaci Android Auto z obchodu Google Play.

S funkcí Android Auto jsou kompatibilní pouze systémy Android 5.0 (Lollipop) a novější.

S telefonem s aplikací Android Auto nelze použít technologii Bluetooth A2DP.

Zaparkujte na bezpečném místě, abyste mohli připojení telefonu se systémem Android k zařízení Android Auto a spuštění potřebných aplikací provést v klidu.

Chcete-li použít Android Auto, připojte kabel USB k portu USB 1,5 A. Port USB v úložném prostoru středové konzoly práci s funkcí Android Auto neumožňuje.

► **Porty USB** Str. 285

Máte-li telefon Android připojen k zařízení Android Auto, nelze použít připojení *Bluetooth®* Audio. Dříve spárované telefony ale mohou přenášet zvuk přes *Bluetooth®* i tehdy, je-li funkce Android Auto aktivní.

► **Nastavení telefonu** Str. 459

## Nabídka Android Auto



### 1 Mapy (Navigace)

Umožňuje zobrazit mapu Google Maps a pracovat s navigací stejně jako s použitím telefonu se systémem Android. Je-li vozidlo v pohybu, nelze zadávat data z klávesnice. Chcete-li provést hledání nebo zadat nějaké údaje, zastavte na bezpečném místě.

#### Modely s navigačním systémem

V jednom okamžiku může být aktivní vždy jen jeden navigační systém (předinstalovaná navigace nebo Android Auto). Máte-li zapnutý jeden ze systémů, jsou instrukce pro jízdu do dříve zvolených cílových míst nastavené v druhém systému zrušeny a do cíle vás navádí aktuálně vybraný systém.

Na informační/audio obrazovce se zobrazují jízdní pokyny pro každou změnu směru až do cíle.

### 2 Telefon (Komunikace)

Umožňuje telefonovat a přijímat hovory a poslouchat hlasové zprávy.

### 3 Google Now (Domovská obrazovka)

Umožňuje zobrazit užitečné informace uspořádané funkcí Android Auto do jednoduchých karet, které se zobrazují podle potřeby.

## Android Auto

Podrobnosti o zemích a regionech, kde je funkce Android Auto k dispozici, a o jejich funkcích najdete na domovském webu služby Android Auto.

Obrazovky se mohou lišit v závislosti na používané verzi systému Android Auto.

### Požadavky a omezení funkce Android Auto

Funkce Android Auto vyžaduje kompatibilní telefon Android s aktivní mobilní telefonní službou a službou mobilních dat. Na její používání se vztahují sazby operátora.

Změny v operačních systémech, hardwaru, softwaru a dalších technologiích nutných k provozu funkce Android Auto, a též nově schvalované předpisy, mohou vést k omezení nebo zastavení funkce Android Auto a příslušných služeb. Společnost Honda nemůže poskytnout žádnou záruku budoucí správné funkce služby Android Auto.

Můžete použít i aplikace jiných výrobců, pokud jsou kompatibilní se systémem Android Auto. Informace o kompatibilních aplikacích najdete na webové stránce služby Android Auto.



#### 4 Hudba a audio

Umožňuje přehrávat hudbu z aplikace Google Play Music a z hudebních aplikací kompatibilních s funkcí Android Auto.

Tato ikona umožňuje přepínání mezi hudebními aplikacemi.

#### 5 Návrat na domovskou obrazovku

#### 6 Hlasové ovládání

Umožňuje ovládat funkci Android Auto hlasem.

### Automatické párování při připojení

Když připojíte telefon Android k systému přes port USB 1,5 A, spustí se funkce Android Auto automaticky.

#### ■ Aktivace funkce Android Auto



**Povolit jednou:** použití povoleno jednorázově.

(Při příštím použití se dotaz zobrazí znovu.)

**Povolit vždy:** použití povoleno stále. (Dotaz se již zobrazovat nebude.)

**Zrušit:** daný obsah není povolen.

Nastavení souhlasu můžete změnit v nabídce nastavení **Smartphone**.

#### ▶▶ Aktivace funkce Android Auto

Spuštění funkce Android Auto provádějte jen tehdy, pokud parkujete na bezpečném místě. Když funkce Android Auto poprvé rozpozná váš telefon, musíte telefon nastavit tak, aby umožňoval automatické párování. Pokyny najdete v návodu k obsluze dodaném s telefonem.

Chcete-li po počátečním nastavení změnit nastavení funkce Android Auto, postupujte následovně:

Stiskněte tlačítko  → Vyberte **Nastavení** → **Smartphone** → **Android Auto**.

#### Použití informací o uživateli a vozidle

Použití a nakládání s informacemi o uživateli a vozidle přenášenými do/z telefonu při použití funkce Android Auto podléhá zásadám ochrany soukromí společnosti Google.

## Hlasové ovládání funkce Android Auto

Chcete-li funkci Android Auto ovládat hlasem, stiskněte a držte tlačítko  (mluvit).

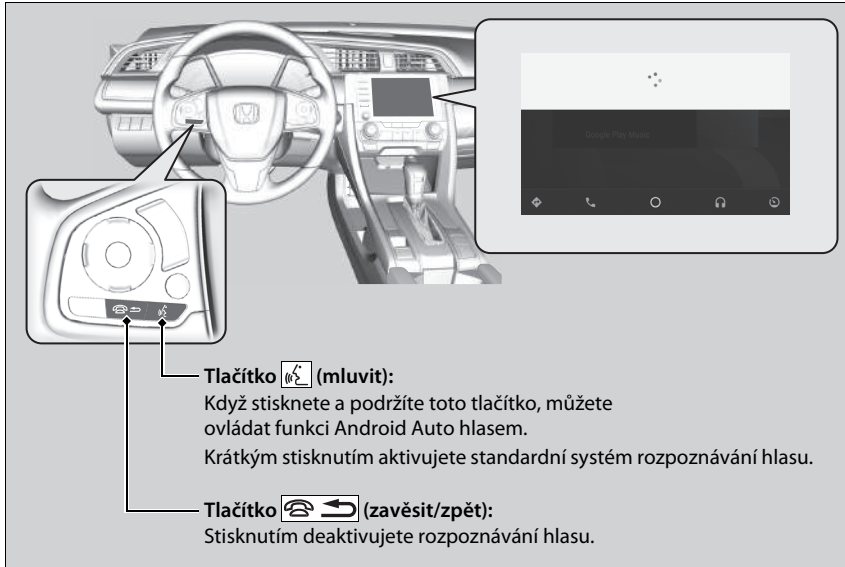

## Hlasové ovládání funkce Android Auto

Níže jsou uvedeny příklady příkazů, které lze používat při hlasovém ovládání:

- Odpověz na zprávu.
- Zavolej moji ženě.
- Doved mě na pobočku Hondy.
- Přehraj moji hudbu.
- Pošli textovou zprávu moji ženě.
- Zavolej do květinářství.

Další informace najdete na webu služby Android Auto.

Funkci rozpoznávání hlasu můžete také aktivovat stisknutím ikony  v pravém horním rohu obrazovky.

## Zařízení iPod/paměťové zařízení USB

Dojde-li během přehrávání ze zařízení iPod nebo paměťového zařízení USB k chybě, můžete vidět následující chybová hlášení. Pokud chybové hlášení nelze smazat, kontaktujte dealera.

Chybové hlášení	Řešení
<b>Chyba USB<sup>*1</sup></b> <b>Chyba USB<sup>*2</sup></b>	Zobrazí se, pokud došlo k potížím s audiosystémem. Zkontrolujte, zda je vaše zařízení kompatibilní s audiosystémem.
<b>Nekompatibilní USB zařízení</b> <b>Podívejte se prosím do návodu k obsluze.<sup>*1</sup></b> <b>Došlo k chybě nabíjení připojeného zařízení USB. Až to bude bezpečné, zkontrolujte kompatibilitu zařízení a kabelu USB a zkuste to znovu.<sup>*2</sup></b>	Zobrazí se, jestliže je připojeno nekompatibilní zařízení. Zařízení odpojte. Audiosystém vypněte a znovu jej zapněte. Zařízení, které chybu způsobilo, znovu nepřipojujte.
<b>Nepodporovaná verze<sup>*1</sup></b> <b>Nepodporovaná verze<sup>*2</sup></b>	Zobrazí se, jestliže je připojeno nepodporované zařízení iPod. Pokud se zobrazí po připojení podporovaného zařízení iPod, aktualizujte software zařízení iPod na novější verzi.
<b>Připojit znovu<sup>*1</sup></b> <b>Opakovat připojení<sup>*2</sup></b>	Zobrazí se, pokud systém zařízení iPod nepotvrdí. Zařízení iPod připojte znovu.
<b>Nepodporovaný soubor<sup>*1</sup></b> <b>Nepřehratelný soubor<sup>*2</sup></b>	Zobrazí se, pokud jsou soubory v paměťovém zařízení USB chráněny autorskými právy nebo mají nepodporovaný formát. Tato chybová zpráva se zobrazí asi na tři sekundy, poté začne přehrávání následující skladby.
<b>Žádná skladba<sup>*1</sup></b> <b>Žádná data<sup>*2</sup></b>	<b>iPod</b> Zobrazí se, jestliže zařízení iPod neobsahuje žádné skladby. <b>Paměťové zařízení USB</b> Zobrazí se, jestliže je paměťové zařízení USB prázdné nebo v paměťovém zařízení USB nejsou žádné soubory MP3, WMA, AAC ani WAV <sup>*2</sup> . <b>Zařízení iPod a paměťové zařízení USB</b> Zkontrolujte, zda jsou v zařízení kompatibilní soubory.

\*1: Modely s barevným audiosystémem

\*2: Modely s displejem audiosystému

Chybové hlášení	Řešení
<b>Není podporováno</b> <sup>*1, *2</sup>	Zobrazí se, jestliže je připojeno nepodporované zařízení. Pokud se zpráva zobrazí po připojení podporovaného zařízení, zařízení připojte znovu.

\*1: Modely s barevným audiosystémem

\*2: Modely s displejem audiosystému

#### Modely s displejem audiosystému

## Android/aplikace

Dojde-li během použití audiosystému nebo aplikací k chybě, mohou se zobrazit následující chybová hlášení. Pokud chybové hlášení nelze smazat, kontaktujte dealera.

Chybové hlášení <sup>*1</sup>	Řešení
<b>Aplikace **** bohužel přestala pracovat.</b>	V příslušné aplikaci došlo k chybě; výběrem <b>OK</b> na obrazovce zavřete aplikaci.
<b>Aplikace **** nereaguje. Chcete ji zavřít?</b>	Aplikace nereaguje. Chcete-li počkat na odezvu aplikace, vyberte možnost <b>Wait</b> (Počkat). Pokud aplikace nadále neodpovídá, výběrem možnosti <b>OK</b> aplikaci zavřete a znovu spustíte. Jestliže se chybové hlášení zobrazuje i nadále, použijte funkci <b>Obnovit tovární nastavení</b> . ➤ <b>Přepnutí všech nastavení na výchozí hodnoty</b> Str. 429

\*1: \*\*\*\* jsou proměnné znaky, které se mění v závislosti na oblasti výskytu chyby.

## Kompatibilní zařízení iPod, iPhone a paměťová zařízení USB

### Kompatibilita modelů iPod a iPhone

Model
iPod (5. generace)
iPod classic 80 GB/160 GB (uvedený v roce 2007)
iPod classic 120 GB (uvedený v roce 2008)
iPod classic 160 GB (uvedený v roce 2009)
iPod nano (1. až 7. generace) uvedený v letech 2005 až 2012
iPod touch (1. až 5. generace) uvedený v letech 2007 až 2012
iPhone 3G/iPhone 3GS/iPhone 4/iPhone 4s/iPhone 5/iPhone 5c* <sup>1</sup> /iPhone 5s* <sup>1</sup> / iPhone 6* <sup>1</sup> /iPhone 6 Plus* <sup>1</sup>

\* 1: Modely s displejem audiosystému

### Paměťová zařízení USB

- Doporučujeme používat paměťová zařízení USB s kapacitou 256 MB nebo vyšší.
- Některé digitální hudební přehrávače nemusí být kompatibilní.
- Některá paměťová zařízení USB (například zařízení s bezpečnostním blokováním) nemusí fungovat.
- Některé softwarové soubory nemusí umožňovat přehrávání zvuku nebo zobrazení textových dat.
- Některé verze formátů MP3, WMA, AAC nebo WAV\* nemusí být podporovány.

### Kompatibilita modelů iPod a iPhone

Tento systém nemusí fungovat se všemi verzemi softwaru těchto zařízení.

### Paměťová zařízení USB

Soubory na paměťovém zařízení USB jsou přehrávány v pořadí, ve kterém jsou uloženy. Toto pořadí se může lišit od pořadí zobrazeného ve vašem PC nebo jiném zařízení.

Modely s displejem audiosystému

**Doporučená zařízení**

<b>Média</b>	Paměťové zařízení USB	
<b>Profil (verze MP4)</b>	Základní úroveň 3 (MPEG4-AVC), jednoduchá úroveň 5 (MPEG4)	
<b>Přípona souboru (verze MP4)</b>	.mp4/.m4v	
<b>Kompatibilní zvukový kodek</b>	AAC	MP3
<b>Kompatibilní video kodek</b>	MPEG4-AVC (H.264)	MPEG4 (ISO/IEC 14496 Part.2)
<b>Přenosová rychlost</b>	10 Mb/s (MPEG4-AVC)	8 Mb/s (MPEG4)
<b>Maximální obrázek</b>	720 x 576 pixelů	

Modely s displejem audiosystému

## Právní informace k funkci Apple CarPlay/Android Auto

### NÁVOD K OBSLUZE PROHLÁŠENÍ O LICENCÍCH A ODPOVĚDNOSTI

POUŽÍVÁNÍ FUNKCE APPLE CARPLAY JE PODMÍNĚNO VAŠÍM SOUHLASEM S PODMÍNKAMI UŽÍVÁNÍ FUNKCE CARPLAY, KTERÉ JSOU SOUČÁSTÍ PODMÍNEK POUŽÍVÁNÍ SYSTÉMU APPLE iOS. OBECNĚ PLATÍ, ŽE PODMÍNKY UŽÍVÁNÍ SLUŽBY CARPLAY NEUKLÁDAJÍ SPOLEČNOSTI APPLE A JEJÍM POSKYTOVATELŮM SLUŽEB ŽÁDNOU ODPOVĚDNOST ZA PŘÍPADNOU NESPRÁVNOU FUNKCI NEBO PŘERUŠENÍ SLUŽBY, PŘESNĚ VYMEZUJÍ DALŠÍ ODPOVĚDNOST SPOLEČNOSTI APPLE A JEJÍCH POSKYTOVATELŮ SLUŽEB, DEFINUJÍ DRUHY INFORMACÍ O UŽIVATELÍCH (NAPŘ. POLOHA, RYCHLOST A STAV VOZIDLA) SHROMAŽĎOVANÝCH A UCHOVÁVANÝCH SPOLEČNOSTÍ APPLE A JEJÍMI POSKYTOVATELI SLUŽEB A UPOZORŇUJÍ NA URČITÁ MOŽNÁ RIZIKA SPOJENÁ S POUŽÍVÁNÍM FUNKCE CARPLAY VČETNĚ RIZIKA NEPOZORNOSTI ŘIDIČE. PODROBNÉ INFORMACE O TOM, JAK SPOLEČNOST APPLE POUŽÍVÁ A NAKLÁDÁ S DATY PŘENÁŠENÝMI SLUŽBOU CARPLAY, JSOU UVEDENY V ZÁSADÁCH OCHRANY SOUKROMÍ SPOLEČNOSTI APPLE.

POUŽÍVÁNÍ FUNKCE ANDROID AUTO JE PODMÍNĚNO VAŠÍM SOUHLASEM S PODMÍNKAMI UŽÍVÁNÍ SLUŽBY ANDROID AUTO, KTERÉ MUSÍTE ODSOUHLASIT PŘI STAŽENÍ APLIKACE ANDROID AUTO DO VAŠEHO TELEFONU. OBECNĚ PLATÍ, ŽE PODMÍNKY UŽÍVÁNÍ SLUŽBY ANDROID AUTO NEUKLÁDAJÍ SPOLEČNOSTI GOOGLE A JEJÍM POSKYTOVATELŮM SLUŽEB ŽÁDNOU ODPOVĚDNOST ZA PŘÍPADNOU NESPRÁVNOU FUNKCI NEBO PŘERUŠENÍ SLUŽBY, PŘESNĚ VYMEZUJÍ DALŠÍ ODPOVĚDNOST SPOLEČNOSTI GOOGLE A JEJÍCH POSKYTOVATELŮ SLUŽEB, DEFINUJÍ DRUHY INFORMACÍ O UŽIVATELÍCH (NAPŘ. POLOHA, RYCHLOST A STAV VOZIDLA) SHROMAŽĎOVANÝCH A UCHOVÁVANÝCH SPOLEČNOSTÍ GOOGLE A JEJÍMI POSKYTOVATELI SLUŽEB A UPOZORŇUJÍ NA URČITÁ MOŽNÁ RIZIKA SPOJENÁ S POUŽÍVÁNÍM FUNKCE ANDROID AUTO VČETNĚ RIZIKA NEPOZORNOSTI ŘIDIČE. PODROBNÉ INFORMACE O TOM, JAK SPOLEČNOST GOOGLE POUŽÍVÁ A NAKLÁDÁ S DATY PŘENÁŠENÝMI SLUŽBOU ANDROID AUTO, JSOU UVEDENY V ZÁSADÁCH OCHRANY SOUKROMÍ SPOLEČNOSTI GOOGLE.

## OMEZENÍ ZÁRUKY A ODPOVĚDNOSTI

BERETE NA VĚDOMÍ A SOUHLASÍTE S TÍM, ŽE FUNKCI APPLE CARPLAY NEBO ANDROID AUTO (DÁLE JEN „APLIKACE“) POUŽÍVÁTE NA VLASTNÍ RIZIKO, A ŽE VEŠKERÁ RIZIKA V SOUVISLOSTI S USPOKOJIVOU KVALITOU, SPRÁVNOU FUNKCÍ, PŘESNOSTÍ A PŘIMĚŘENOU SNAHOU NESETE VY SAMI V MAXIMÁLNÍ MOŽNÉ MÍŘE PŘÍPUSTNÉ PODLE PLATNÝCH ZÁKONŮ, A ŽE APLIKACE A INFORMACE O APLIKACÍCH JSOU POSKYTOVÁNY „TAK, JAK JSOU“, TJ. S MOŽNÝMI CHYBAMI A BEZ JAKÝCHKOLI ZÁRUK; SPOLEČNOST HONDA SE TÍMTO ZŘÍKÁ VEŠKERÝCH VÝSLOVNÝCH, NEPŘÍMÝCH I ZÁKONNÝCH ZÁRUK A PODMÍNEK V SOUVISLOSTI S APLIKACEMI A INFORMACEMI O NICH, A TO VČETNĚ NEPŘÍMÝCH ZÁRUK ANEBO PODMÍNEK OBCHODOVATELNOSTI, USPOKOJIVÉ KVALITY, VHODNOSTI PRO URČITÝ ÚČEL, PŘESNOSTI, NERUŠÍCÍHO PROVOZU A NEPORUŠOVÁNÍ PRÁV TŘETÍCH STRAN. ŽÁDNÉ ÚSTNÍ ANI PÍSEMNÉ INFORMACE NEBO DOPORUČENÍ POSKYTNUTÁ SPOLEČNOSTÍ HONDA NEBO JEJÍM AUTORIZOVANÝM ZÁSTUPCEM NEZAKLÁDAJÍ JAKOUKOLI ZÁRUKU. PŘÍKLADY (SEZNAM NENÍ VYČERPÁVAJÍCÍ): SPOLEČNOST HONDA NENESE ŽÁDNOU ODPOVĚDNOST ZA PŘESNOST DAT POSKYTOVANÝCH APLIKACEMI, TJ. NAPŘ. ZA PŘESNOST INSTRUKCÍ, ODHADOVANÉ DOBY JÍZDY, RYCHLOSTNÍCH LIMITŮ, PODMÍNEK NA KOMUNIKACÍCH, AKTUALIT, ZPRÁV O POČASÍ A PROVOZU A DALŠÍHO OBSAHU POSKYTOVANÉHO SPOLEČNOSTÍ APPLE, GOOGLE, JEJICH POBOČKAMI NEBO TŘETÍMI STRANAMI; SPOLEČNOST HONDA NEPOSKYTUJE ZÁRUKU ZA ZTRÁTU DAT APLIKACÍ BEZ OHLEDU NA TO, KDY KE ZTRÁTĚ DOŠLO; SPOLEČNOST HONDA NERUČÍ ZA TO, ŽE APLIKACE NEBO JAKÉKOLI SLUŽBY POSKYTOVANÉ JEJICH PROSTŘEDNICTVÍM BUDOU POSKYTOVÁNY NEUSTÁLE NEBO ŽE KTERÁKOLI Z TĚCHTO SLUŽEB BUDE DOSTUPNÁ NA URČITÉM MÍSTĚ NEBO V URČITOU DOBU. PŘÍKLADEM JE SITUACE, KDY DOJDE K POZASTAVENÍ NEBO PŘERUŠENÍ SLUŽEB BEZ PŘEDCHOZÍHO UPOZORNĚNÍ Z DŮVODU OPRAVY, ÚDRŽBY, BEZPEČNOSTNÍCH PROBLÉMŮ, AKTUALIZACÍ APOD.; SLUŽBA DÁLE NEMUSÍ BÝT DOSTUPNÁ VE VAŠÍ OBLASTI APOD. DÁLE BERETE NA VĚDOMÍ, ŽE ZMĚNY V TECHNOLOGIÍCH TŘETÍCH STRAN NEBO V PLATNÝCH PŘEDPISECH MOHOU ZPŮSOBIT ZASTARALOST NEBO NEMOŽNOST SLUŽBY ANEBO APLIKACE POUŽÍVAT.

SPOLEČNOST HONDA ANI JEJÍ POBOČKY V ŽÁDNÉM PŘÍPADĚ NENESE ODPOVĚDNOST (NAKOLIK TO NEZAKAZUJÍ PLATNÉ ZÁKONY) ZA ÚRAZY NEBO JINÉ NÁHODNÉ, ZVLÁŠTNÍ, NEPŘÍMÉ ČI NÁSLEDNÉ ŠKODY VČETNĚ UŠLÉHO ZISKU, POŠKOZENÍ NEBO ZTRÁTY DAT, NEMOŽNOSTI ODESÍLAT NEBO PŘIJÍMAT DATA, PŘERUŠENÍ OBCHODNÍ ČINNOSTI NEBO JINÉ OBCHODNÍ ŠKODY ČI ZTRÁTY VZNIKLE V DŮSLEDKU POUŽÍVÁNÍ NEBO V SOUVISLOSTI S APLIKACEMI NEBO S VAŠÍM POUŽÍVÁNÍM NEBO NESCHOPNOSTÍ POUŽÍVAT APLIKACE ČI INFORMACE O NICH, A TO BEZ OHLEDU NA PŘÍČINU A TEORETICKOU ODPOVĚDNOST (SMLUVNÍ PODMÍNKY, TRESTNÁ ČINNOST APOD.) A I V PŘÍPADĚ, ŽE BYLA SPOLEČNOST HONDA NA MOŽNOST TĚCHTO ŠKOD UPOZORNĚNA. V NĚKTERÝCH REGIONECH A JURISDIKČÍCH JE ZŘEKnutí SE ODPOVĚDNOSTI ZA ŠKODY ZAKÁZÁNO; V TOM PŘÍPADĚ SE TATO OMEZENÍ A VÝJIMKY NA VÁS NEVZTAHUJÍ. VÝŠE UVEDENÁ OMEZENÍ PLATÍ I TEHDY, JESTLIŽE POMOCÍ VÝŠE UVEDENÝCH ŘEŠENÍ NEPODAŘÍ DOSÁHNOUT ZAMÝŠLENÉHO CÍLE.



## Informace o licencích Open Source

Chcete-li zobrazit informace o licenci Open Source, postupujte následovně.

### Modely s barevným audiosystémem

1. Stiskněte tlačítko **MENU/CLOCK**.
2. Otočením  vyberte **Nastavení**, poté stiskněte .
3. Otáčením  vyberte možnost **Licence OSS** a stiskněte .

### Modely s displejem audiosystému

1. Stiskněte tlačítko .
2. Vyberte možnost **Nastavení**.
3. Vyberte možnost **System**.
4. Vyberte záložku **Jiné**.
5. Vyberte možnost **Podrobné informace**.
6. Vyberte možnost **O zařízení**.
7. Vyberte možnost **Právní informace**.
8. Vyberte možnost **Licence Open Source**.

### ►► Informace o licencích Open Source

#### Modely s barevným audiosystémem

LICENCE: Copyright © 2001 Bob Trower, Trantor Standard Systems Inc.

Kdokoli, kdo získá kopii tohoto softwaru a příslušné dokumentace (dále jen „Software“), má právo bezplatně nakládat se Softwarem bez jakýchkoli omezení, tj. bez omezení práva kopie Softwaru používat, kopírovat, upravovat, slučovat, publikovat, distribuovat, poskytovat pod sublicencí anebo prodávat a povolit totéž i osobám, kterým Software poskytne, za následujících podmínek:

Výše uvedené prohlášení o autorských právech a toto prohlášení o udělení práv bude uvedeno u všech kopií nebo významných částí Softwaru.

SOFTWARE JE POSKYTOVÁN „TAK, JAK JE“, TJ. BEZ JAKÝCHKOLI VÝSLOVNÝCH ČI NEPŘÍMÝCH ZÁRUK VČETNĚ ZÁRUKY OBCHODOVATELNOSTI, VHODNOSTI PRO URČITÝ ÚČEL A NEPORUŠOVÁNÍ PLATNÝCH ZÁKONŮ. AUTOŘI ANI DRŽITELÉ AUTORSKÝCH PRÁV V ŽÁDNÉM PŘÍPADĚ NENESOU ODPOVĚDNOST ZA ŽÁDNÉ REKLAMACE, ŠKODY NEBO JINÉ ZTRÁTY, A TO NÁSLEDKEM ŽALOBY ANI SMLUVNÍCH PODMÍNEK, PROTIPRÁVNÍHO JEDNÁNÍ ANI JINAK, AŽ UŽ V DŮSLEDKU POUŽÍVÁNÍ SOFTWARE NEBO V SOUVISLOSTI S NÍM.

## Informace o licencích \*

### DTS

Patenty společnosti DTS najdete na adrese <http://patents.dts.com>. Vyrobeno pod licencí společnosti DTS Licensing Limited. DTS, symbol a DTS společně se symbolem jsou registrované ochranné známky a DTS Digital Surround a Neural Surround jsou ochranné známky společnosti DTS, Inc. © DTS, Inc. Všechna práva vyhrazena.



## Modely s barevným audiosystémem

K úpravě některých funkcí používejte informační/audio obrazovku.

### ■ Jak úpravy provádět

Když je vozidlo zcela zastaveno a spínač zapalování je v poloze ZAPNUTO , stiskněte tlačítko **MENU/CLOCK**, a poté vyberte možnost **Nastavení**. Chcete-li přizpůsobit nastavení telefonu, stiskněte tlačítko  a poté vyberte **Nastavení telefonu**.

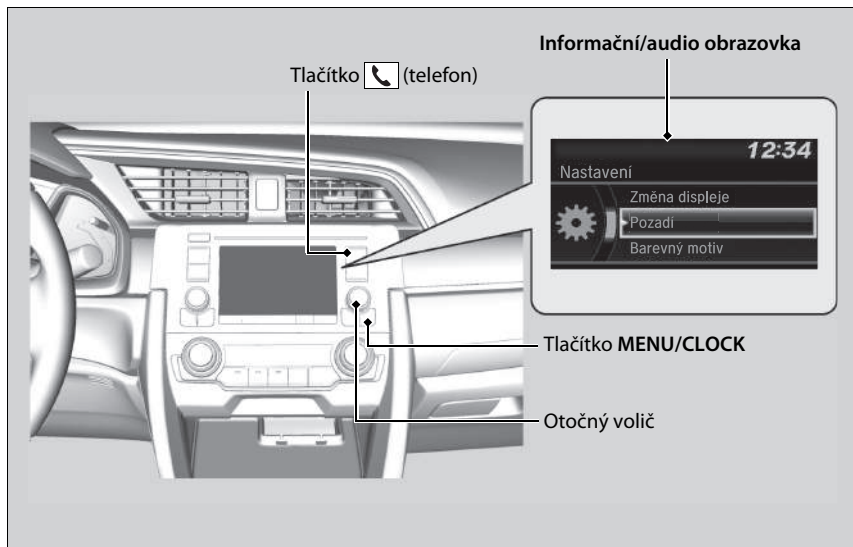

## » Vlastní nastavení funkcí

Když upravujete nastavení:

- Ujistěte se, že je vozidlo zcela zastaveno.

### Modely s převodovkou s plynule měnitelným převodem

- Zařaďte **P**.

### Modely s mechanickou převodovkou

- Zatáhněte parkovací brzdu.

## » Jak úpravy provádět

Tato označení jsou použita ke znázornění, jak ovládat otočný volič.

Otočením  vyberte.

Stisknutím  potvrďte.

## ■ Průběh úprav

Stiskněte tlačítko **MENU/CLOCK**.

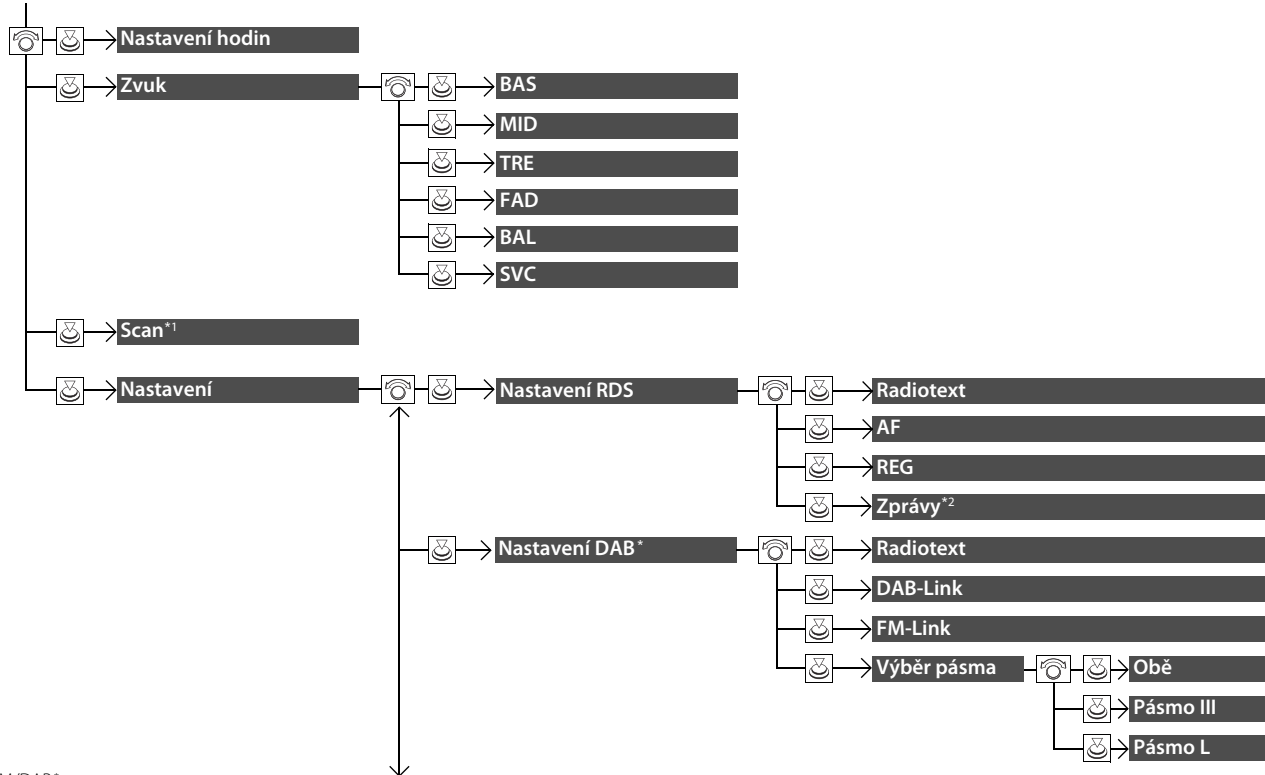



\*1: Režim AM/FM/DAB\*

\*2: Kromě režimu AM/FM/DAB\*

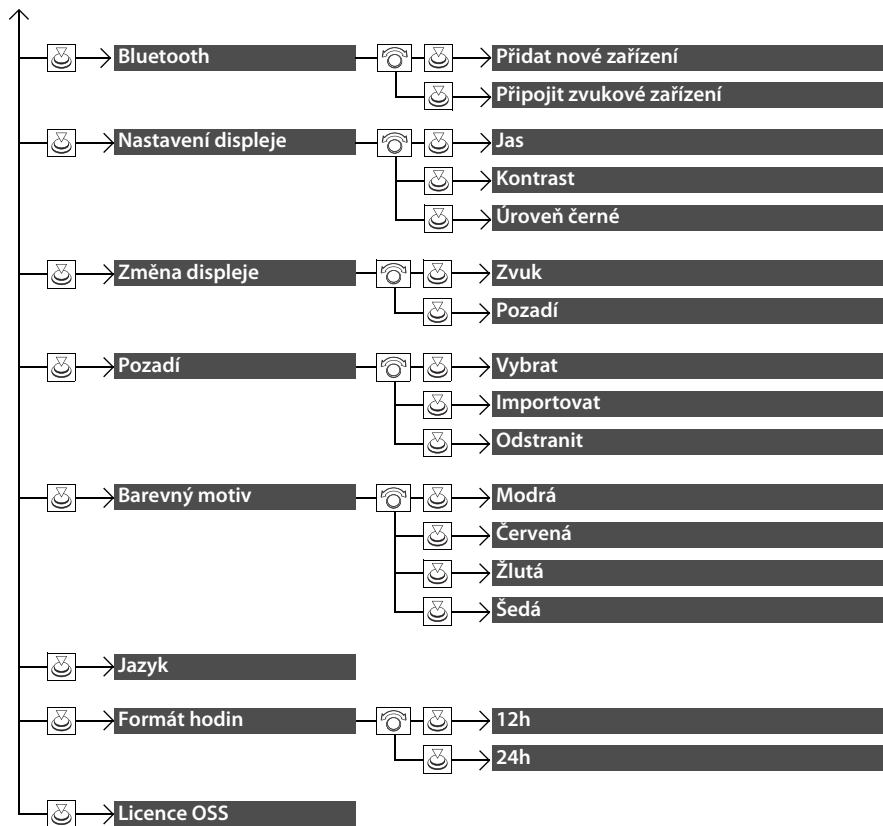
\* Není k dispozici u všech modelů



Stiskněte tlačítko  a otáčením  vyberte možnost **Nastavení telefonu**, poté stiskněte .

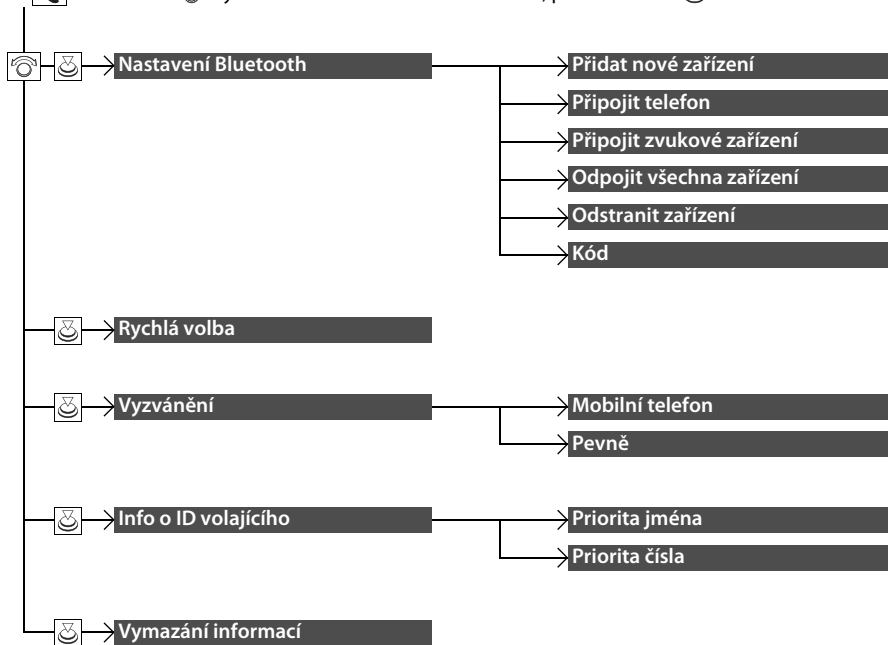

■ Seznam upravitelných možností

Skupina nastavení	Úpravy funkcí	Popis	Možnosti nastavení	
<b>Nastavení hodin</b>		Nastavuje hodiny. ➤ <b>Hodiny</b> Str. 186	—	
<b>Zvuk</b>	<b>BAS</b>	Upraví nastavení zvuku reproduktorů. ➤ <b>Nastavení zvuku</b> Str. 295	—	
	<b>MID</b>			
	<b>TRE</b>			
	<b>FAD</b>			
	<b>BAL</b>			
	<b>SVC</b>			
<b>Nastavení</b>	<b>Režim AM/FM/DAB*</b>	Vybere režim prohledávání.	—	
	<b>Scan</b>	➤ <b>Prohledávání</b> Str. 302, 304		
	<b>Radiotext</b>	Zobrazí informace textu k rádiu z vybrané stanice RDS.	Zap/Vyp* <sup>1</sup>	
	<b>Nastavení RDS</b>	<b>AF</b>	Zapíná se a vypíná, aby při vašem vstupu do různých regionů automaticky změnil frekvenci stejného programu.	Zap* <sup>1</sup> /Vyp
		<b>REG</b>	Zapíná se a vypíná, aby udržel stejné stanice v rámci daného regionu, i když signál slábne.	Zap* <sup>1</sup> /Vyp
	<b>Kromě režimu AM/FM/DAB*</b> <b>Zprávy</b>	Zapíná se a vypíná, aby automaticky naladil na program zpráv.	Zap/Vyp* <sup>1</sup>	

\*1: Výchozí nastavení

Skupina nastavení	Úpravy funkcí	Popis	Možnosti nastavení
<b>Nastavení DAB*</b>	<b>Radiotext</b>	Zobrazí informace textu k rádiu z vybrané stanice DAB.	Zap/Vyp* <sup>1</sup>
	<b>DAB-Link</b>	Zvolí, jestli systém automaticky vyhledá stejnou stanici ze souborů a přepne na ni.	Zap* <sup>1</sup> /Vyp
	<b>FM-Link</b>	Zvolí, zda systém najde v pásmu FM stejnou stanici a automaticky přepne pásmo.	Zap* <sup>1</sup> /Vyp
	<b>Výběr pásma</b>	Vybírá konkrétní pásma ke zkrácení doby pro aktualizaci seznamů a vyhledávání stanice.	<b>Obě**/Pásmo III/ Pásmo L</b>
<b>Nastavení Bluetooth</b>	<b>Přidat nové zařízení</b>	Spáruje nový telefon s HFT, umožňuje upravit a odstranit spárovaný telefon a vytvořit kód pro párovaný telefon. 📱 <b>Nastavení telefonu</b> Str. 436	—
	<b>Připojit zvukové zařízení</b>	Připojí, odpojí nebo spáruje zařízení <i>Bluetooth</i> ® Audio s HFT.	—
<b>Nastavení displeje</b>	<b>Jas</b>	Mění jas informační/audio obrazovky.	—
	<b>Kontrast</b>	Mění kontrast informační/audio obrazovky.	—
	<b>Úroveň černé</b>	Mění úroveň černé na informační/audio obrazovce.	—

\* 1: Výchozí nastavení

\* Není k dispozici u všech modelů



Skupina nastavení	Úpravy funkcí	Popis	Možnosti nastavení	
Nastavení	<b>Změna displeje</b>	Mění typ zobrazení na displeji.	<b>Zvuk<sup>*1</sup>/Pozadí</b>	
	<b>Vybrat</b>	Mění typ tapety.	<b>Hodiny<sup>*1</sup>/Obrázek 1/ Obrázek 2/Obrázek 3</b>	
	<b>Pozadí</b>	<b>Importovat</b>	Importuje soubor pro novou tapetu. 📁 <b>Nastavení tapety</b> Str. 293	—
		<b>Odstranit</b>	Smaže soubor tapety.	<b>Obrázek 1<sup>*1</sup>/Obrázek 2/ Obrázek 3</b>
	<b>Barevný motiv</b>	Mění barvu pozadí informační/audio obrazovky.	<b>Modrá<sup>*1</sup>/Červená/ Oranžová/Šedá</b>	
	<b>Jazyk</b>	Mění jazyk displeje.	<b>English</b> (angličtina) <sup>*1</sup> nebo <b>Türkçe</b> (turečtina) <sup>*1</sup> : Viz další volitelné jazyky na obrazovce.	
	<b>Formát hodin</b>	Zvolí zobrazení digitálních hodin z formátu 12H na 24H.	<b>12h<sup>*1</sup>/24h</b>	
	<b>Licence OSS</b>	Zobrazí právní informace.	—	

\*1: Výchozí nastavení



Skupina nastavení	Úpravy funkcí	Popis	Možnosti nastavení	
Nastavení telefonu	Nastavení Bluetooth	<b>Přidat nové zařízení</b>	Spáruje nový telefon s HFT. 📄 <b>Nastavení telefonu</b> Str. 436	—
		<b>Připojit telefon</b>	Spáruje nový telefon a umožňuje připojit spárovaný telefon s HFT. 📄 <b>Nastavení telefonu</b> Str. 436	—
		<b>Připojit zvukové zařízení</b>	Připojí zařízení <i>Bluetooth</i> ® Audio k systému HFT.	—
		<b>Odpojit všechna zařízení</b>	Odpojí spárovaný telefon od HFT.	—
		<b>Odstranit zařízení</b>	Odstraní spárovaný telefon.	—
		<b>Kód</b>	Umožňuje zadat a změnit kód pro spárovaný telefon.	—
	<b>Rychlá volba</b>	Umožňuje upravit, přidat nebo odstraní položku rychlé volby. 📄 <b>Rychlá volba</b> Str. 445	—	
	<b>Vyzvánění</b>	Umožňuje vybrat pevně daný vyzváněcí tón nebo tón z připojeného mobilního telefonu.	<b>Mobilní telefon</b> *1/ <b>Pevně</b>	
	<b>Info o ID volajícího</b>	Nastaví prioritu ID volajícího na jméno nebo telefonní číslo volajícího.	<b>Priorita jména</b> *1/ <b>Priorita čísla</b>	
	<b>Vymazání informací</b>	Zruší/resetuje všechny upravené položky ve skupině <b>Nastavení telefonu</b> na výchozí.	—	

\*1: Výchozí nastavení

## Modely s displejem audiosystému

K úpravě některých funkcí používejte informační/audio obrazovku.

### ■ Jak úpravy provádět

Když je vozidlo zcela zastaveno a spínač zapalování je v poloze ZAPNUTO \*1, stiskněte tlačítko , vyberte možnost **Nastavení** a poté vyberte požadovanou položku nastavení.

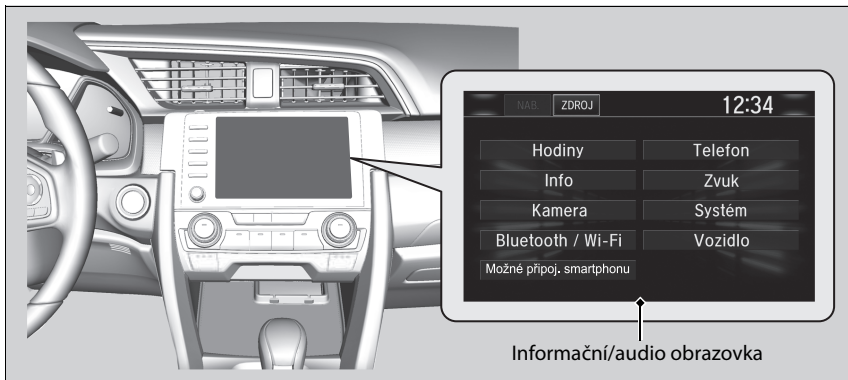

## » Vlastní nastavení funkcí

Když upravujete nastavení:

- Ujistěte se, že je vozidlo zcela zastaveno.

### Modely s převodovkou s plynule měnitelným převodem

- Zařaďte **P**.

### Modely s mechanickou převodovkou

- Zatáhněte parkovací brzdu.

Podrobnější informace o vlastním nastavení funkcí najdete v následujících částech.

➔ **Průběh úprav** Str. 397

➔ **Seznam upravitelných možností** Str. 405

\*1: Modely vybavené systémem bezklíčového vstupu mají namísto spínače zapalování tlačítko **ENGINE START/STOP**.

## ■ Průběh úprav

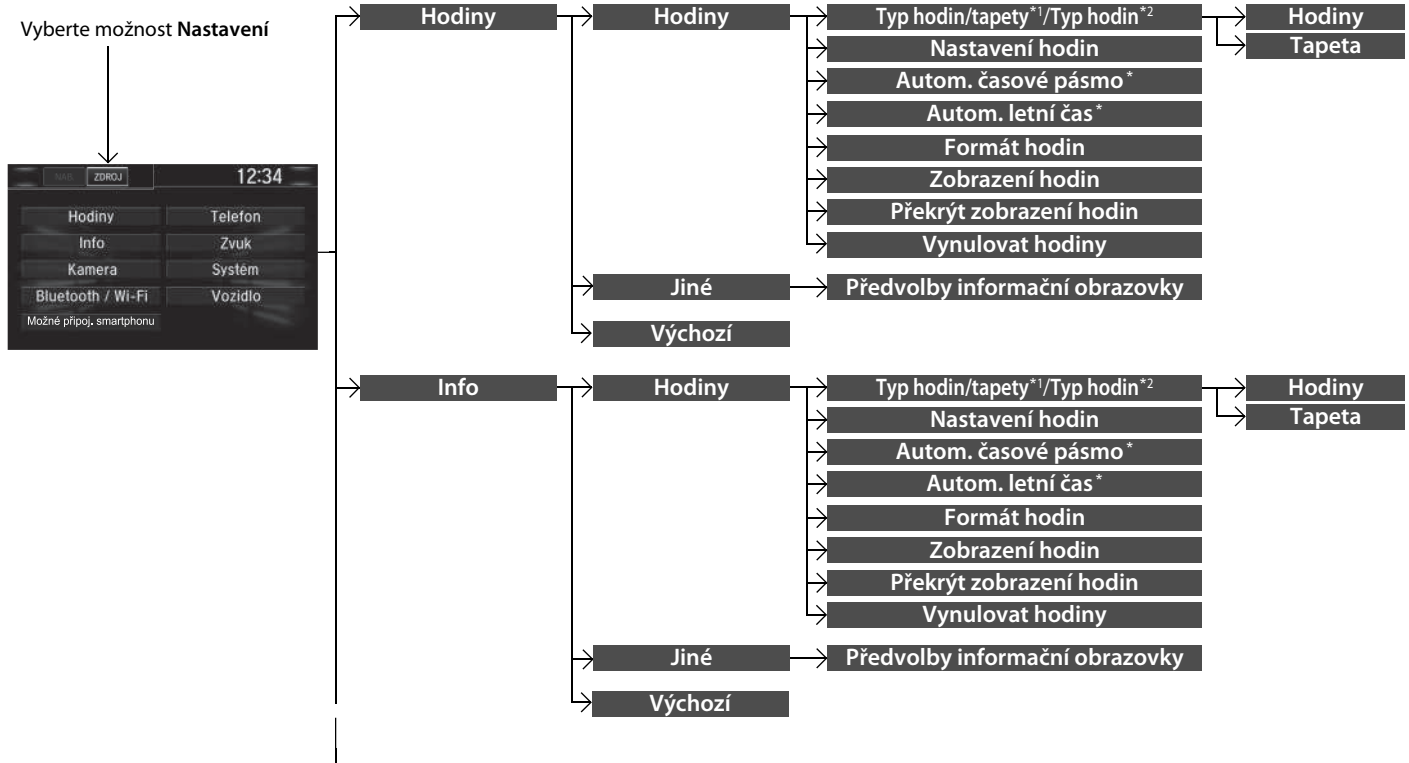

\*1: Neprojeví se, pokud změníte vzhled rozhraní obrazovky.

\*2: Projeví se, pouze pokud změníte vzhled rozhraní obrazovky.

\* Není k dispozici u všech modelů

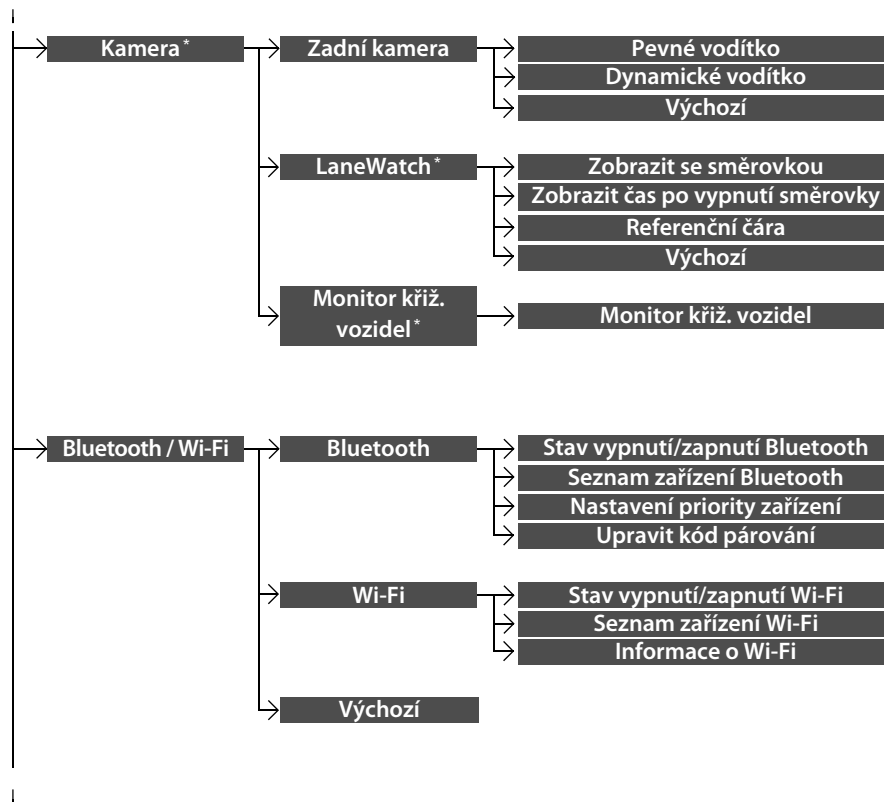

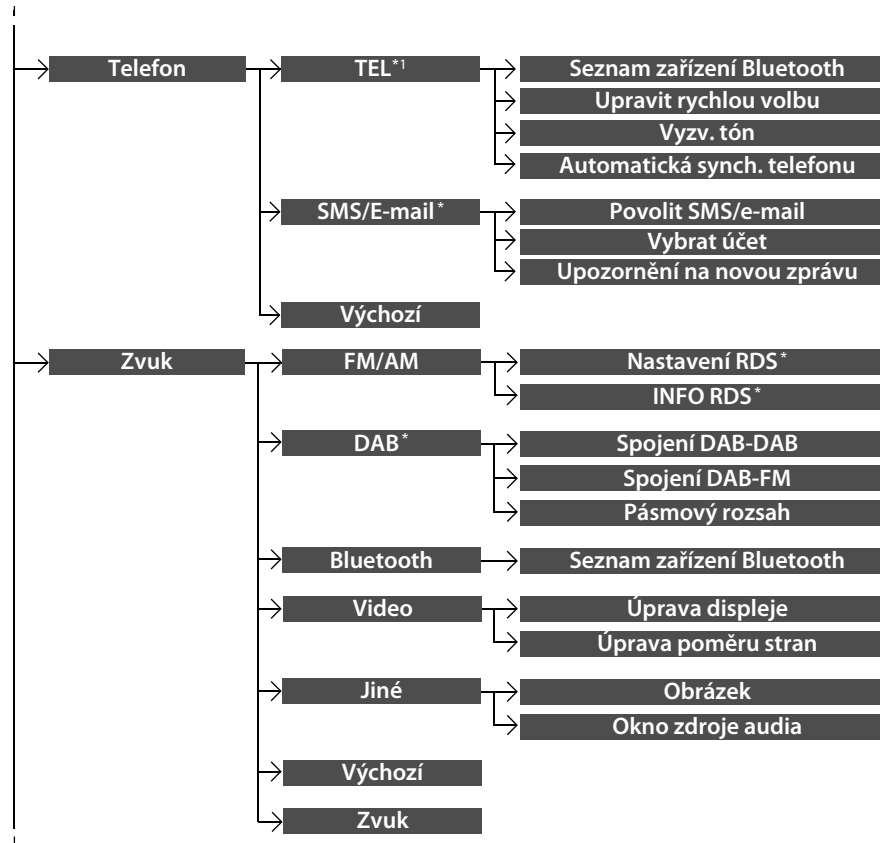

\*1: Záložka **TEL** je zobrazena v závislosti na modelu.

\* Není k dispozici u všech modelů

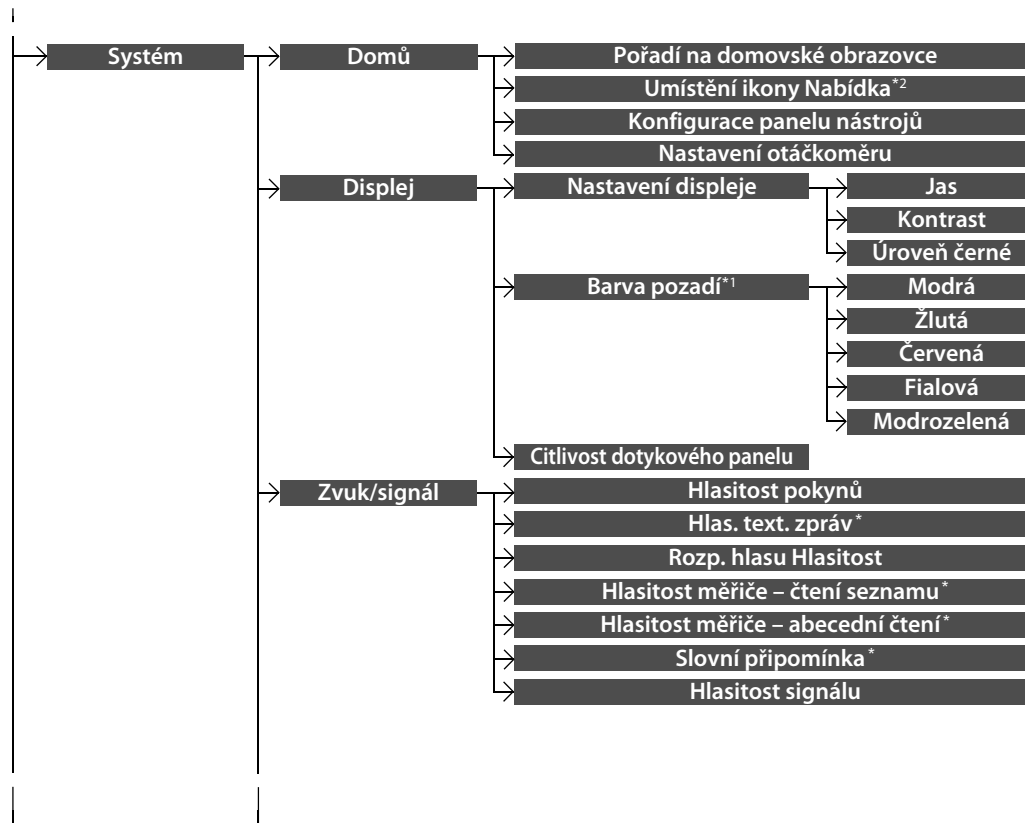

\*1 : Neprojeví se, pokud změníte vzhled rozhraní obrazovky.

\*2 : Projeví se, pouze pokud změníte vzhled rozhraní obrazovky.

\* Není k dispozici u všech modelů

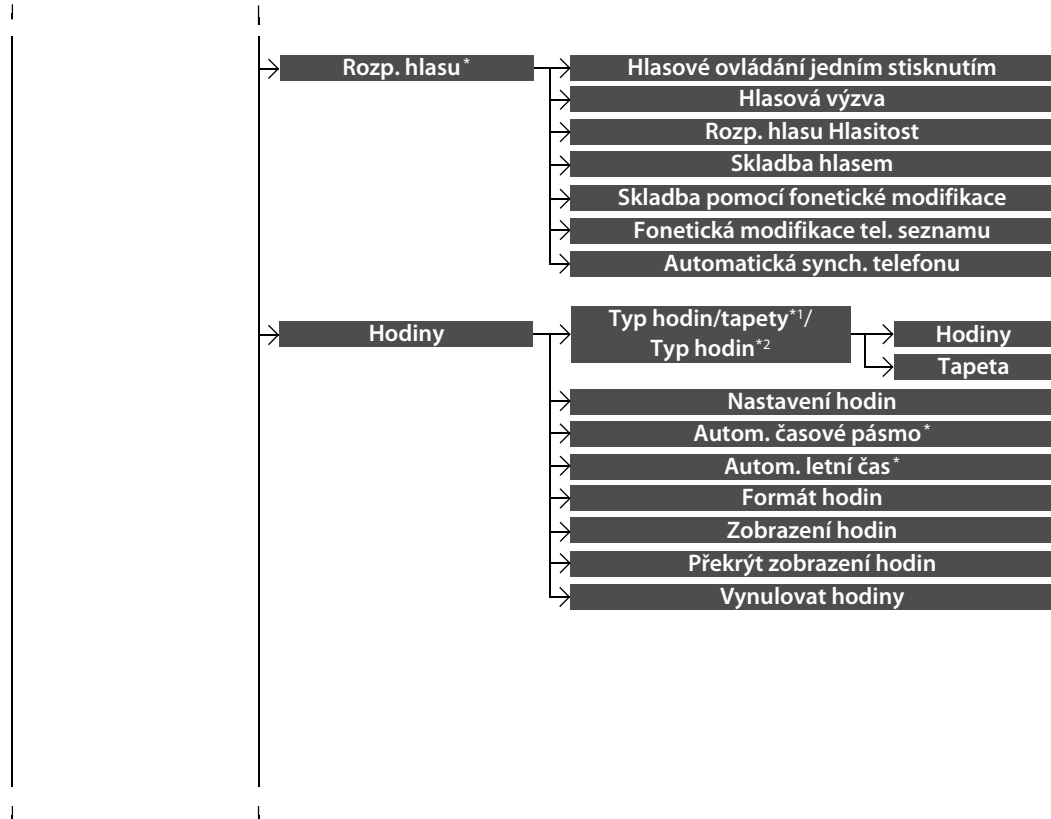

\*1: Neprojeví se, pokud změníte vzhled rozhraní obrazovky.

\*2: Projeví se, pouze pokud změníte vzhled rozhraní obrazovky.

\* Není k dispozici u všech modelů



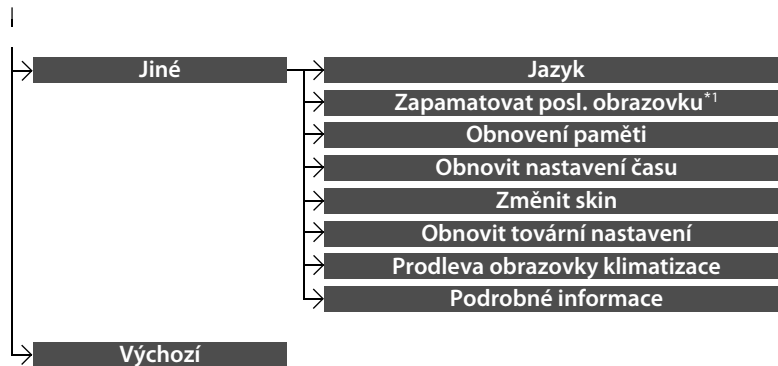

\*1 : Neprojeví se, pokud změníte vzhled rozhraní obrazovky.

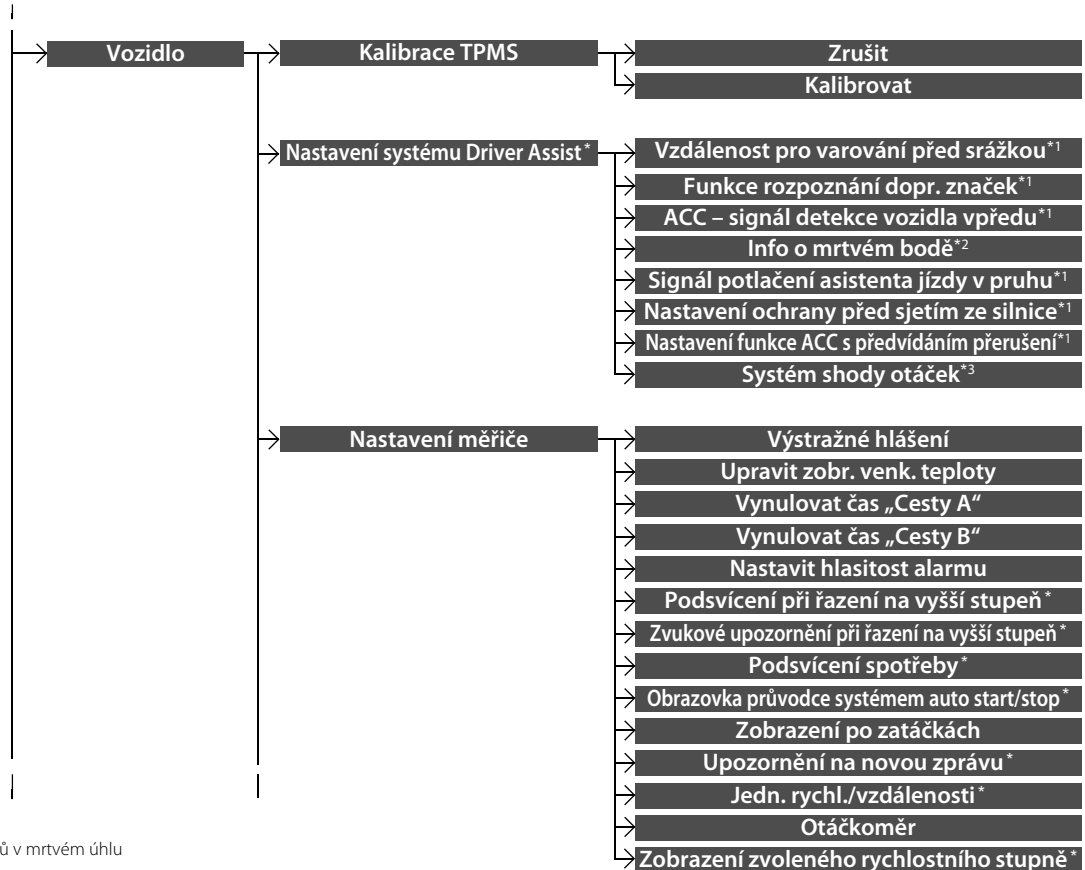

\*1: Modely se systémem CMBS

\*2: Modely se systémem detekce objektů v mrtvém úhlu

\*3: Modely s motorem 2,0 l

\* Není k dispozici u všech modelů

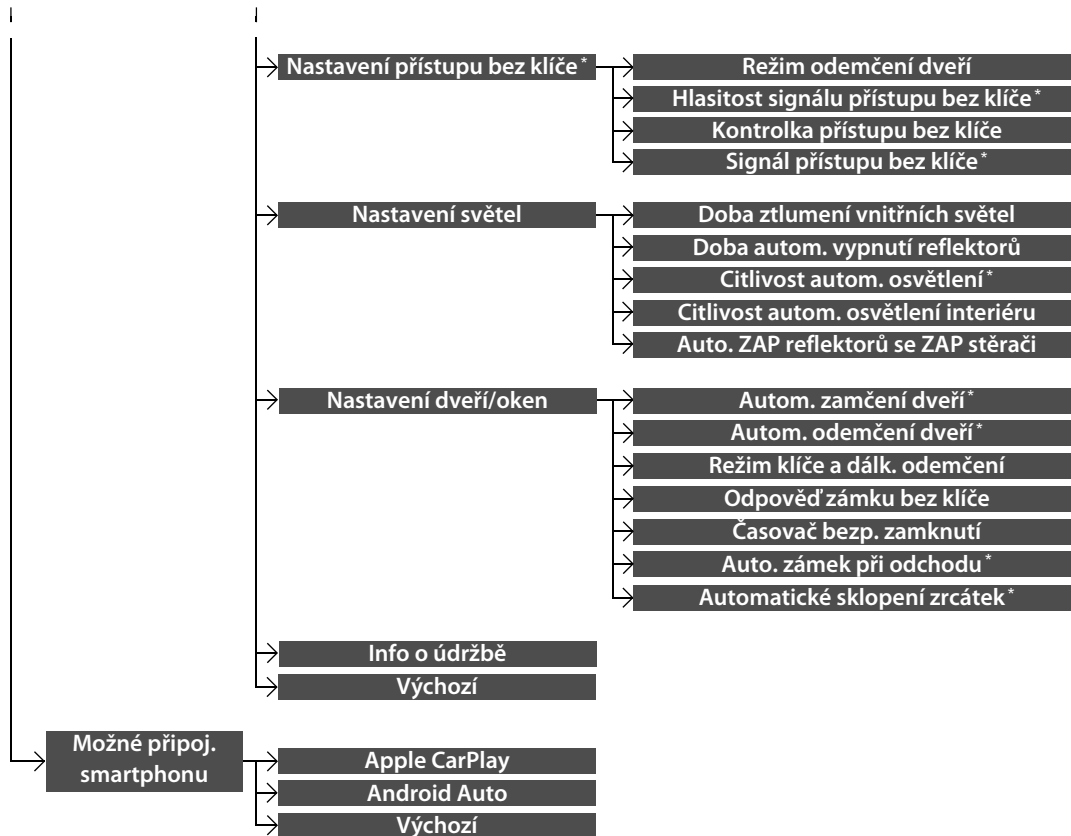

■ Seznam upravitelných možností

Skupina nastavení	Úpravy funkcí	Popis	Možnosti nastavení	
Hodiny	Typ hodin/ tapety <sup>*1</sup> / Typ hodin <sup>*2</sup>	Hodiny Tapeta		
	Nastavení hodin			
	Autom. časové pásmo <sup>*</sup>			
	Autom. letní čas <sup>*</sup>			
	Formát hodin	Viz <b>Info</b> na Str. 406		
	Zobrazení hodin			
	Překrýt zobrazení hodin			
	Vynulovat hodiny			
	Jiné	Předvolby informační obrazovky		
	Výchozí	Zruší/resetuje všechny upravené položky ve skupině nastavení <b>Hodiny</b> na výchozí hodnoty.	Ano/Ne	

\* 1: Neprojeví se, pokud změníte vzhled rozhraní obrazovky.

\* 2: Projeví se, pouze pokud změníte vzhled rozhraní obrazovky.

\* Není k dispozici u všech modelů

Skupina nastavení	Úpravy funkcí	Popis	Možnosti nastavení
Info	<b>Typ hodin/ tapety<sup>*2</sup>/ Typ hodin<sup>*3</sup></b>	<b>Hodiny</b> Mění typ zobrazení hodin.	<b>Analogové/Digitální<sup>*1</sup>/ Malé digitální/Vypnuto</b>
		<b>Tapeta</b> <ul style="list-style-type: none"> <li>Mění typ tapety.</li> <li>Importuje soubor pro novou tapetu.</li> <li>Smaže soubor tapety.</li> </ul>	<b>Prázdné/Galaxie<sup>*1</sup>/ Metalické</b>
	<b>Nastavení hodin</b>	Nastavuje hodiny.	—
	<b>Autom. časové pásmo<sup>*</sup></b>	Automaticky přenastaví hodiny při přejezdu do jiného časového pásma.	<b>Zap<sup>*1</sup>/Vyp</b>
	<b>Autom. letní čas<sup>*</sup></b>	Vyberete-li <b>Zapnuto</b> , upraví systém GPS automaticky nastavení hodin na letní čas. Funkci můžete zrušit tak, že vyberete možnost <b>Vypnuto</b> .	<b>Zap<sup>*1</sup>/Vyp</b>
	<b>Formát hodin</b>	Zvolí zobrazení digitálních hodin z formátu 12H na 24H.	<b>12H<sup>*1</sup>/24H</b>
	<b>Zobrazení hodin</b>	Zvolí, zda se zobrazí displej hodin.	<b>Zap<sup>*1</sup>/Vyp</b>
	<b>Překrýt zobrazení hodin</b>	Změní uspořádání zobrazení hodin.	<b>Vpravo nahoře<sup>*1</sup>/Vlevo nahoře/Vpravo dole/ Vlevo dole/Vypnuto</b>
	<b>Vynulovat hodiny</b>	Resetuje nastavení hodin na výchozí nastavení z výroby.	<b>Ano/Ne</b>

\*1: Výchozí nastavení

\*2: Neprojeví se, pokud změníte vzhled rozhraní obrazovky.

\*3: Projeví se, pouze pokud změníte vzhled rozhraní obrazovky.

\* Není k dispozici u všech modelů

Skupina nastavení	Úpravy funkcí	Popis	Možnosti nastavení
Info	Jiné	<p>Předvolby informační obrazovky</p> <p>Vybere horní nabídku, pokud je vybrána možnost <b>Info</b>.</p> <ul style="list-style-type: none"> <li>• <b>Informace nahoře</b> – otevře se místní nabídka.</li> <li>• <b>Info nabídka</b> – otevře se kompletní nabídka.</li> <li>• <b>Vypnuto</b> – nabídka se neotevře.</li> </ul>	<b>Informace nahoře/ Info nabídka</b> *1/ <b>Vypnuto</b>
	Výchozí	Zruší/resetuje všechny upravené položky ve skupině nastavení <b>Info</b> jako výchozí.	<b>Ano/Ne</b>

\*1: Výchozí nastavení

Skupina nastavení	Úpravy funkcí	Popis	Možnosti nastavení
Kamera*	Zadní kamera	<b>Pevné vodítko</b> Zvolí, jestli se pevné vodící čáry zobrazí na monitoru zadní kamery. ➤ Multifunkční zadní kamera* Str. 652	Zap*/Vyp
		<b>Dynamické vodítko</b> Určuje, zda se mají instrukce měnit podle otáčení volantu. ➤ Multifunkční zadní kamera* Str. 652	Zap*/Vyp
	Výchozí	Zruší/resetuje všechny upravené položky ve skupině nastavení možnosti <b>Zadní kamera</b> jako výchozí.	Ano/Ne
	LaneWatch*	<b>Zobrazit se směrovkou</b> Určuje, zda se aktivuje zobrazení systému LaneWatch, když přesunete páčku směrového světla při odbočování doleva.	Zap*/Vyp
		<b>Zobrazit čas po vypnutí směrovky</b> Mění dobu aktivního zobrazení systému LaneWatch po vrácení páčky směrového světla do středové polohy.	0 s*/2 s
		<b>Referenční čára</b> Určuje, zda budou v zobrazení systému LaneWatch referenční čáry.	Zap*/Vyp
		Výchozí	Zruší/resetuje všechny upravené položky ve skupině <b>LaneWatch</b> na výchozí.
	Monitor kříž. vozidel*	<b>Monitor kříž. vozidel</b> Zapíná nebo vypíná funkci monitoru kříž. vozidel.	Zap*/Vyp

\*1: Výchozí nastavení



Skupina nastavení	Úpravy funkcí	Popis	Možnosti nastavení
Bluetooth / Wi-Fi	Bluetooth	<b>Stav vypnutí/zapnutí Bluetooth</b>	Změní stav připojení <i>Bluetooth</i> <sup>®</sup> . <b>Zap<sup>*1</sup>/Vyp</b>
		<b>Seznam zařízení Bluetooth</b>	Spáruje nový telefon s HFT, umožňuje upravit nebo odstranit spárovaný telefon. ➤ <b>Nastavení telefonu</b> Str. 459 —
	Nastavení priority zařízení	<b>Stav zapnutí/vypnutí priority</b>	Povoluje nebo zakazuje systému automatické vytvoření spojení se zařízením s připojením <i>Bluetooth</i> <sup>®</sup> , kterému byla přiřazena priorita. <b>Zap/Vyp<sup>*1</sup></b>
		<b>Zvuk</b>	Slouží k výběru zařízení, které bude mít prioritu před jinými spárovanými audio zařízeními. —
		<b>Telefon</b>	Slouží k výběru zařízení, které bude mít prioritu před jinými spárovanými telefony. —
		<b>Upravit kód párování</b>	Upraví kód pro párování. ➤ <b>Změna nastavení kódu párování</b> Str. 460 <b>Náhodně/Pevná linka<sup>*1</sup></b>

\*1: Výchozí nastavení



Skupina nastavení	Úpravy funkcí	Popis	Možnosti nastavení
<b>Bluetooth / Wi-Fi</b>	<b>Stav vypnutí/zapnutí Wi-Fi</b>	Mění režim Wi-Fi.	<b>Zap/Vyp</b> *1
	<b>Seznam zařízení Wi-Fi</b>	Připojuje, odpojuje nebo odstraňuje zařízení Wi-Fi.	—
	<b>Informace o Wi-Fi</b>	Zobrazuje informace o Wi-Fi připojení autorádia.	—
	<b>Výchozí</b>	Zruší/resetuje všechny upravené položky ve skupině <b>Bluetooth / Wi-Fi</b> na výchozí hodnoty.	<b>Ano/Ne</b>

\*1: Výchozí nastavení

Skupina nastavení	Úpravy funkcí	Popis	Možnosti nastavení	
Telefon	<b>Seznam zařízení Bluetooth</b>	Spáruje nový telefon s HFT, umožňuje připojit nebo odpojit spárovaný telefon.  <b>Nastavení telefonu</b> Str. 459	—	
	<b>Upravit rychlou volbu</b>	Umožňuje upravit, přidat nebo odstranit položku rychlé volby.  <b>Rychlá volba</b> Str. 465	—	
	<b>Vyzv. tón</b>	Umožňuje vybrat pevně daný vyzváněcí tón nebo tón z připojeného mobilního telefonu.	<b>Pevná linka/Mobilní telefon</b> <sup>*1</sup>	
	<b>Automatická synch. telefonu</b>	Nastaví, aby se údaje telefonního seznamu a seznamu hovorů automaticky importovaly, když je telefon spárován s HFT.	<b>Zap</b> <sup>*1</sup> / <b>Vyp</b>	
	<b>Povolit SMS/e-mail</b>	Umožňuje zapnout nebo vypnout funkci textových/e-mailových zpráv.	<b>Zap</b> <sup>*1</sup> / <b>Vyp</b>	
	<b>SMS/E-mail</b> <sup>*</sup>	<b>Vybrat účet</b>	Slouží k výběru účtu pro textové nebo e-mailové zprávy.	—
		<b>Upozornění na novou zprávu</b>	Určuje, zda se po přijetí nové textové/e-mailové zprávy systémem HFT zobrazí místní nabídka.	<b>Zapnuto/Vypnuto</b>
<b>Výchozí</b>		Zruší/resetuje všechny upravené položky ve skupině nastavení <b>Telefon</b> jako výchozí.	<b>Ano/Ne</b>	

\*1: Výchozí nastavení

\*2: Záložka **TEL** je zobrazena v závislosti na modelu.

\* Není k dispozici u všech modelů

Skupina nastavení	Úpravy funkcí	Popis	Možnosti nastavení	
<b>Zvuk</b>	<b>Režim FM/AM</b> <b>FM/AM</b> <b>Nastavení RDS*</b>	<b>Dopravní informace</b>	Zapíná a vypíná dopravní informace.	<b>Zap/Vyp*<sup>1</sup></b>
		<b>AF</b>	Zapíná se a vypíná, aby při vašem vstupu do různých regionů automaticky změnil frekvenci stejného programu.	<b>Zap*<sup>1</sup>/Vyp</b>
		<b>REG</b>	Zapíná se a vypíná, aby udržel stejné stanice v rámci daného regionu, i když signál slábně.	<b>Zap*<sup>1</sup>/Vyp</b>
		<b>Zprávy</b>	Zapíná se a vypíná, aby automaticky naladil na program zpráv.	<b>Zap/Vyp*<sup>1</sup></b>
		<b>INFO RDS*</b>	Zapíná a vypíná informace RDS.	<b>Zap/Vyp*<sup>1</sup></b>
		<b>Spojení DAB-DAB</b>	Zvolí, jestli systém automaticky vyhledá stejnou stanici ze souborů a přepne na ni.	<b>Zap*<sup>1</sup>/Vyp</b>
	<b>Režim DAB</b> <b>DAB*</b>	<b>Spojení DAB-FM</b>	Zvolí, zda systém najde v pásmu FM stejnou stanici a automaticky přepne pásmo.	<b>Zap*<sup>1</sup>/Vyp</b>
		<b>Pásmový rozsah</b>	Vybírá konkrétní pásma ke zkrácení doby pro aktualizaci seznamů a vyhledávání stanice.	<b>OBĚ*<sup>1</sup>/PÁSMO III/ PÁSMO L</b>

\*1: Výchozí nastavení

Skupina nastavení	Úpravy funkcí	Popis	Možnosti nastavení	
Zvuk	<div style="background-color: #333; color: white; padding: 2px;">Režim Bluetooth®</div> <b>Seznam zařízení Bluetooth</b>	Spáruje nový telefon s HFT, umožňuje upravit nebo odstranit spárovaný telefon. <div style="background-color: #333; color: white; padding: 2px;">▶ Nastavení telefonu</div> Str. 459	—	
	<div style="background-color: #333; color: white; padding: 2px;">Režim USB, HDMI™, Apple CarPlay nebo Android Auto</div> <b>Video</b>	<b>Úprava displeje</b>	<b>Displej</b>	Viz <b>Systém</b> na Str. 414
			<div style="border-bottom: 1px solid black; padding: 2px;">Jas</div> <div style="border-bottom: 1px solid black; padding: 2px;">Kontrast</div> <div style="padding: 2px;">Úroveň černé</div>	
			<b>Barva</b>	
			<div style="border-bottom: 1px solid black; padding: 2px;">Odstín</div> <div style="padding: 2px;">Mění odstín informační/audio obrazovky.</div>	—
	<div style="background-color: #333; color: white; padding: 2px;">Režim USB, HDMI™</div> <b>Úprava poměru stran</b>	Slouží k výběru režimu displeje s různým poměrem stran: <b>Původní</b> (pouze USB), <b>Normální</b> , <b>Plné</b> nebo <b>Zoom</b> .	<b>Původní</b> *1 (pouze USB)/ <b>Normální</b> / <b>Plné</b> *1/ <b>Zoom</b>	

\*1: Výchozí nastavení

Skupina nastavení	Úpravy funkcí	Popis	Možnosti nastavení
Zvuk	<b>Jiné</b> Režim iPod nebo USB [Vaše vybrané médium] <b>Obrázek</b>	Zapíná a vypíná zobrazení přebalu.	<b>Zap<sup>*1</sup>/Vyp</b>
	<b>Okno zdroje audia</b>	Určuje, zda se zobrazí seznam volitelných zdrojů zvuku, když je na domovské obrazovce vybrána položka <b>Zvuk</b> .	<b>Zap/Vyp<sup>*1</sup></b>
	<b>Výchozí</b>	Zruší/resetuje všechny upravené položky ve skupině nastavení <b>Zvuk</b> jako výchozí.	<b>Ano/Ne</b>
	<b>Zvuk</b>	Upraví nastavení zvuku reproduktorů. ➤ <b>Nastavení zvuku</b> Str. 337	—
Systém	<b>Pořadí na domovské obrazovce</b>	Mění uspořádání ikon domovské obrazovky.	—
	<b>Domů</b> <b>Umístění ikony Nabídka<sup>*2</sup></b>	Určuje polohu ikon nabídek na obrazovce <b>Zvuk</b> , <b>Telefon</b> a <b>Info</b> .	—
	<b>Konfigurace panelu nástrojů</b>	Určuje uspořádání ikon na obrazovce <b>Přístrojová deska</b> .	—
	<b>Nastavení otáčkoměru</b>	Zapíná a vypíná zobrazení otáčkoměru.	<b>Zap<sup>*1</sup>/Vyp</b>

\*1: Výchozí nastavení

\*2: Projeví se, pouze pokud změníte vzhled rozhraní obrazovky.

Skupina nastavení	Úpravy funkcí	Popis	Možnosti nastavení		
Systém	Displej	<b>Jas</b>	Mění jas informační/audio obrazovky.	—	
		<b>Nastavení displeje</b>	<b>Kontrast</b>	Mění kontrast informační/audio obrazovky.	—
			<b>Úroveň černé</b>	Mění úroveň černé na informační/audio obrazovce.	—
			<b>Barva pozadí<sup>*2</sup></b>	Mění barvu pozadí informační/audio obrazovky.	<b>Modrá/Žlutá/ Červená<sup>*3</sup>/Fialová/ Modrozelená<sup>*3</sup></b>
	<b>Citlivost dotykového panelu</b>	Určuje citlivost dotykového displeje.	<b>Vysoká/Nízká<sup>*1</sup></b>		

\*1: Výchozí nastavení

\*2: Neprojeví se, pokud změníte vzhled rozhraní obrazovky.

\*3: Výchozí nastavení se liší v závislosti na modelu.

Skupina nastavení	Úpravy funkcí	Popis	Možnosti nastavení	
<b>System</b>	<b>Zvuk/signál</b>	<b>Hlasitost pokynů</b>	Mění hlasitost zvuku. Upravuje hlasitost navigace navigačního systému.	<b>00~06<sup>*1</sup>~11</b>
		<b>Hlas. text. zpráv<sup>*</sup></b>	Určuje hlasitost čtení textových/e-mailových zpráv.	<b>01~06<sup>*1</sup>~11</b>
		<b>Rozp. hlasu Hlasitost</b>	Určuje hlasitost hlasových upozornění.	<b>01~06<sup>*1</sup>~11</b>
		<b>Hlasitost měřiče – čtení seznamu<sup>*</sup></b>	Určuje hlasitost čtení seznamů.	<b>00~06<sup>*1</sup>~11</b>
		<b>Hlasitost měřiče – abecední čtení<sup>*</sup></b>	Určuje hlasitost čtení podle abecedy.	<b>00~06<sup>*1</sup>~11</b>
		<b>Slovní připomínka<sup>*</sup></b>	Zapíná a vypíná verbální připomínky.	<b>Zap<sup>*1</sup>/Vyp</b>
		<b>Hlasitost signálu</b>	Mění hlasitost pípání.	<b>Vypnuto/1/2<sup>*1</sup>/3</b>

\*1: Výchozí nastavení

Skupina nastavení	Úpravy funkcí	Popis	Možnosti nastavení	
Systém	Rozp. hlasu *	<b>Hlasové ovládání jedním stisknutím</b>	Určuje nastavení tlačítka  (mluvit) během použití hlasového ovládání.	Zap <sup>*1</sup> /Vyp
		<b>Hlasová výzva</b>	Zapíná a vypíná hlasový příkaz.	Zap <sup>*1</sup> /Vyp
		<b>Rozp. hlasu Hlasitost</b>	Určuje hlasitost hlasových upozornění.	01~06 <sup>*1</sup> ~11
		<b>Skladba hlasem</b>	Zapíná a vypíná funkci Song by Voice™.	Zap <sup>*1</sup> /Vyp
		<b>Skladba pomocí fonetické modifikace</b>	Slouží k úpravě hlasových příkazů pro hudbu uloženou v systému nebo zařízení iPod/iPhone.  <b>Fonetická modifikace</b> Str. 355	—
		<b>Fonetická modifikace tel. seznamu</b>	Slouží k úpravě hlasového příkazu pro telefonní seznam.  <b>Fonetická modifikace tel. seznamu</b> * Str. 468	—
		<b>Automatická synch. telefonu</b>	Nastaví, aby se údaje telefonního seznamu a historie volání automaticky importovaly, když je telefon spárován s HFT.	Zapnuto/Vypnuto

\*1: Výchozí nastavení



Skupina nastavení	Úpravy funkcí	Popis	Možnosti nastavení
<b>Systém</b>	<b>Typ hodin/ tapety*<sup>1</sup>/</b>	Viz <b>Info</b> na Str. 406	<b>Hodiny</b>
	<b>Typ hodin*<sup>2</sup></b>		<b>Tapeta</b>
	<b>Nastavení hodin</b>		
	<b>Autom. časové pásmo*</b>		
	<b>Autom. letní čas*</b>		
	<b>Formát hodin</b>		
	<b>Zobrazení hodin</b>		
	<b>Překrýt zobrazení hodin</b>		
	<b>Vynulovat hodiny</b>		

\*1: Neprojeví se, pokud změníte vzhled rozhraní obrazovky.

\*2: Projeví se, pouze pokud změníte vzhled rozhraní obrazovky.

Skupina nastavení	Úpravy funkcí	Popis	Možnosti nastavení	
Systém	Jiné	<b>Jazyk</b>	Určuje jazyk displeje.	<b>English (United Kingdom)</b> (britská angličtina) <sup>1</sup> nebo <b>Türkçe</b> (turečtina) <sup>1</sup> : Viz další volitelné jazyky na obrazovce.
		<b>Zapamatovat posl. obrazovku</b> <sup>*3</sup>	Zvolí, jestli si zařízení pamatuje poslední obrazovku.	<b>Zap/Vyp</b> <sup>*1</sup>
		<b>Obnovení paměti</b>	Automaticky zapne audiosystém a obnoví fragmentaci paměti, když je spínač zapalování v poloze ZAMKNUTO <b>0</b> <sup>*2</sup> .	<b>Zap</b> <sup>*1</sup> / <b>Vyp</b>
		<b>Obnovit nastavení času</b>	Nastavuje čas pro možnost <b>Obnovení paměti</b> .	—

\*1: Výchozí nastavení

\*2: Modely vybavené systémem bezklíčového vstupu mají namísto spínače zapalování tlačítko **ENGINE START/STOP**.

\*3: Neprojeví se, pokud změníte vzhled rozhraní obrazovky.

Skupina nastavení	Úpravy funkcí	Popis	Možnosti nastavení	
<b>System</b>	<b>Změnit skin</b>	Mění vzhled rozhraní obrazovky.	<b>Ano/Ne</b>	
	<b>Jiné</b>	<b>Obnovit tovární nastavení</b>	Resetuje všechna nastavení na výchozí nastavení z výroby. <input checked="" type="checkbox"/> <b>Přepnutí všech nastavení na výchozí hodnoty</b> Str. 429	<b>Ano/Ne</b>
		<b>Prodleva obrazovky klimatizace</b>	Určuje dobu, po kterou zůstane po stisknutí tlačítka <b>CLIMATE</b> otevřená obrazovka automatické klimatizace.	<b>Nikdy/5 sekund/ 10 sekund*1/ 20 sekund</b>
	<b>Podrobné informace</b>	Zobrazí podrobné informace o autorádiu a operačním systému.	—	
	<b>Výchozí</b>	Zruší/resetuje všechny upravené položky ve skupině <b>System</b> jako výchozí.	<b>Ano/Ne</b>	

\*1: Výchozí nastavení

Skupina nastavení	Úpravy funkcí	Popis	Možnosti nastavení	
Vozidlo	<b>Kalibrace TPMS</b>	Spustí systém sledování tlaku v pneumatikách.	<b>Zrušit/Inicializovat</b>	
	<b>Nastavení systému Driver Assist *</b>	<b>Vzdálenost pro varování před srážkou</b> <sup>*2</sup>	Určuje výstražnou vzdálenost systému pro zmírnění následků nehody (CMBS).	<b>Dlouhá/Normální</b> <sup>*1</sup> / <b>Krátká</b>
		<b>Funkce rozpoznání dopr. značek</b> <sup>*2</sup>	Zvolí, zda se zobrazí malé ikony dopravních značek.	<b>Trvalá vizualizace ZAP</b> <sup>*1</sup> / <b>Trvalá vizualizace VYP</b>
		<b>ACC – signál detekce vozidla vpředu</b> <sup>*2</sup>	Systém pípnutím upozorní, když je detekováno vozidlo nebo když vozidlo vyjede z dosahu systému ACC* / ACC s asistentem pro jízdu v kolonách (LSF)*.	<b>Zap/Vyp</b> <sup>*1</sup>
		<b>Info o mrtvém bodě</b> <sup>*3</sup>	Mění nastavení pro detekci objektů v mrtvém úhlu (BSI).	<b>Zvuk. a vizuální výstraha</b> <sup>*1</sup> / <b>Vizuální výstraha/Vypnuto</b>

\*1: Výchozí nastavení

\*2: Modely se systémem CMBS

\*3: Modely se systémem detekce objektů v mrtvém úhlu

Skupina nastavení	Úpravy funkcí	Popis	Možnosti nastavení	
<b>Vozidlo</b>	<b>Nastavení systému Driver Assist*</b>	<b>Zvukový signál asistenta jízdy v pruhu*<sup>2</sup></b>	Způsobí, že systém upozorní zvukovým signálem, pokud dojde k vypnutí systému udržování jízdního pruhu (LKAS).	<b>Zap/Vyp*<sup>1</sup></b>
		<b>Nastavení ochrany před sjetím ze silnice*<sup>2</sup></b>	Mění nastavení systému pro zmírnění rizika vyjetí z komunikace.	<b>Normální/Opožděné*<sup>1</sup>/Pouze varování/Časně</b>
		<b>Nastavení funkce ACC s předvídaním přerušení*<sup>2</sup></b>	Zapíná a vypíná funkci řízení odhadu chování předjíždějících vozidel.	<b>Zap*<sup>1</sup>/Vyp</b>
		<b>Systém shody otáček*<sup>3</sup></b>	Zapíná a vypíná funkci systému srovnání otáček.	<b>Zap*<sup>1</sup>/Vyp</b>

\*1: Výchozí nastavení

\*2: Modely se systémem CMBS

\*3: Modely s motorem 2,0 l

Skupina nastavení		Úpravy funkcí	Popis	Možnosti nastavení
Vozidlo	Nastavení měřiče	<b>Výstražné hlášení</b>	Přepíná zobrazování či nezobrazování výstražného hlášení.	Zap/Vyp* <sup>1</sup>
		<b>Upravit zobr. venk. teploty</b>	Upraví údaj o teplotě o několik stupňů.	-3 °C ~ ±0 °C* <sup>1</sup> ~ +3 °C
		<b>Vynulovat čas „Cesty A“</b>	Mění nastavení vynulování denního počítadla kilometrů A, průměrné spotřeby paliva A, průměrné rychlosti A a uplynulého času A.	<b>Po doplnění paliva/ Při vypnutém zapalování/Ruční resetování*<sup>1</sup></b>
		<b>Vynulovat čas „Cesty B“</b>	Mění nastavení vynulování denního počítadla kilometrů B, průměrné spotřeby paliva B, průměrné rychlosti B a uplynulého času B.	<b>Po doplnění paliva/ Při vypnutém zapalování/Ruční resetování*<sup>1</sup></b>
		<b>Nastavit hlasitost alarmu</b>	Mění hlasitost výstrah, tj. výstražných signálů, varování, zvuku směrových světel apod.	<b>Vysoká/Střední*<sup>1</sup>/ Nízká</b>
		<b>Podsvícení při řazení na vyšší stupeň*</b>	Nastavuje, zda v případě, že se otáčky motoru dostanou k červenému poli otáčkoměru, blikne podsvícení řazení na vyšší stupeň. <input checked="" type="checkbox"/> <b>Podsvícení řazení na vyšší stupeň*/zvukové upozornění řazení na vyšší stupeň*</b> Str. 160	Zap* <sup>1</sup> /Vyp
		<b>Zvukové upozornění při řazení na vyšší stupeň*</b>	Nastavuje, zda v případě, že se otáčky motoru dostanou k červenému poli otáčkoměru, zazní zvukové upozornění.	Zap* <sup>1</sup> /Vyp

\*1: Výchozí nastavení

\* Není k dispozici u všech modelů

Skupina nastavení	Úpravy funkcí	Popis	Možnosti nastavení	
Vozidlo	Nastavení měřiče	<b>Podsvícení spotřeby*</b>	Zapíná a vypíná funkci barevného měřicího přístroje.	<b>Zap*<sup>1</sup>/Vyp</b>
		<b>Obrazovka průvodce systémem auto start/stop*</b>	Určuje, zda se mají zobrazovat obrazovky systému auto start/stop.	<b>Zap*<sup>1</sup>/Vyp</b>
		<b>Zobrazení po zatáčkách</b>	Můžete zvolit, zda se zapne zobrazení podrobných navigačních pokynů během navigace po trase.	<b>Zap*<sup>1</sup>/Vyp</b>
		<b>Upozornění na novou zprávu*</b>	Určuje, zda se po přijetí nové textové/e-mailové zprávy systémem HFT zobrazí místní upozornění.	<b>Zap*<sup>1</sup>/Vyp</b>
		<b>Jedn. rychl./vzdálenosti*</b>	Umožňuje nastavit jednotky počtu kilometrů.	<b>mph-míle<sup>1</sup>/km/h-km</b>
		<b>Otáčkoměr</b>	Určuje, zda je v informačním rozhraní řidiče zobrazen otáčkoměr.	<b>Zap*<sup>1</sup>/Vyp</b>
		<b>Zobrazení zvoleného rychlostního stupně*</b>	Zapíná a vypíná funkci zobrazení zařazeného rychlostního stupně.	<b>Zap*<sup>1</sup>/Vyp</b>

\*1: Výchozí nastavení

Skupina nastavení	Úpravy funkcí	Popis	Možnosti nastavení	
<b>Vozidlo</b>	<b>Nastavení přístupu bez klíče*</b>	<b>Režim odemčení dveří</b>	Mění, které dveře se odemknou po uchopení kliky dveří řidiče.	<b>Pouze dveře řidiče*<sup>1</sup>/ Všechny dveře</b>
		<b>Hlasitost signálu přístupu bez klíče*</b>	Mění hlasitost signálu odemykání/zamykání dveří.	<b>Vysoká*<sup>1</sup>/Nízká</b>
		<b>Kontrolka přístupu bez klíče</b>	Určuje, zda mají při odemknutí/zamknutí dveří bliknout některá vnější světla.	<b>Zap*<sup>1</sup>/Vyp</b>
		<b>Signál přístupu bez klíče*</b>	Určuje, zda má při odemknutí/zamknutí dveří zaznít zvukový signál.	<b>Zap*<sup>1</sup>/Vyp</b>

\* 1: Výchozí nastavení



Skupina nastavení	Úpravy funkcí	Popis	Možnosti nastavení	
Vozidlo	Nastavení světel	<b>Doba ztlumení vnitřních světel</b>	Mění délku doby, po kterou vnitřní světla zůstanou svítit po zavření dveří řidiče.	<b>60 sekund/ 30 sekund*<sup>1</sup>/ 15 sekund</b>
		<b>Doba autom. vypnutí reflektorů</b>	Mění délku doby, po kterou vnější světla zůstanou svítit po zavření dveří řidiče.	<b>60 sekund/ 30 sekund/ 15 sekund*<sup>1</sup>/ 0 sekund</b>
		<b>Citlivost autom. osvětlení*</b>	Určuje prodlevu rozsvícení světlometů.	<b>Max./Vysoká/ Střední*<sup>1</sup>/Nízká/Min.</b>
		<b>Citlivost autom. osvětlení interiéru</b>	Mění citlivost jasu přístrojové desky, když je spínač světlometů v poloze <b>AUTO</b> .	<b>Min/Nízká/Střední*<sup>1</sup>/ Vysoká/Max</b>
		<b>Auto. ZAP reflektorů se ZAP stěrači</b>	Slouží k automatickému rozsvícení světlometů, jestliže použijete stěrače vícekrát v rámci určitého počtu intervalů, pokud je spínač světlometů v poloze <b>AUTO</b> .	<b>Zap*<sup>1</sup>/Vyp</b>

\*1: Výchozí nastavení

Skupina nastavení	Úpravy funkcí	Popis	Možnosti nastavení	
Vozidlo	Nastavení dveří/oken	<b>Autom. zamčení dveří*</b>	Slouží ke změně nastavení pro automatické zamknutí dveří.	<b>S rychlostí vozidla*<sup>1</sup>/ Vypnuto</b>
		<b>Autom. odemčení dveří*</b>	Mění nastavení pro automatické odemknutí dveří.	<b>Dveře řidiče po vypnutí zapalování*<sup>1</sup>/ Všechny dveře po vypnutí zapalování/ Vypnuto</b>
		<b>Režim klíče a dálk. odemčení</b>	Určuje, zda se při prvním stisknutí dálkového ovladače otevrou dveře řidiče nebo všechny dveře.	<b>Pouze dveře řidiče*<sup>1</sup>/ Všechny dveře</b>
		<b>Odpověď zámku bez klíče</b>	ZAMKNUTO/ODEMKNUTO – vnější světla bliknou.	<b>Zap*<sup>1</sup>/Vyp</b>
		<b>Časovač bezp. zamknutí</b>	Určuje dobu po odemknutí vozidla, po které se znovu zamknou dveře a aktivuje bezpečnostní systém, pokud neotevřete žádné dveře.	<b>90 sekund/ 60 sekund/ 30 sekund*<sup>1</sup></b>
		<b>Auto. zámek při odchodu*</b>	Určuje nastavení funkce automatického uzamknutí při odchodu od vozidla.	<b>Zap/Vyp*<sup>1</sup></b>
		<b>Automatické sklopení zrcátek*</b>	Změní možnosti sklopení vnějších zrcátek.	<b>Automatické sklopení bez klíče*<sup>1</sup>/ Pouze ručně</b>

\*1: Výchozí nastavení

\* Není k dispozici u všech modelů

Skupina nastavení	Úpravy funkcí	Popis	Možnosti nastavení
<b>Vozidlo</b>	<b>Info o údržbě</b>	Slouží k resetování informací zobrazených systémem připomenutí servisní prohlídky*/informací systému monitorování oleje* po provedení nutné údržby.	—
	<b>Výchozí</b>	Zruší/resetuje všechny upravené položky ve skupině nastavení <b>Vozidlo</b> jako výchozí.	<b>Ano/Ne</b>
<b>Možné připoj. smartphonu</b>	<b>Apple CarPlay</b>	Slouží k nastavení připojení Apple CarPlay.	—
	<b>Android Auto</b>	Slouží k nastavení připojení Android Auto.	—
	<b>Výchozí</b>	Zruší/resetuje všechny upravené položky ve skupině nastavení <b>Smartphone</b> jako výchozí.	<b>Ano/Ne</b>

## Přepnutí všech nastavení na výchozí hodnoty

Vynulování všech nabídek a uživatelských nastavení na výchozí nastavení z výroby.

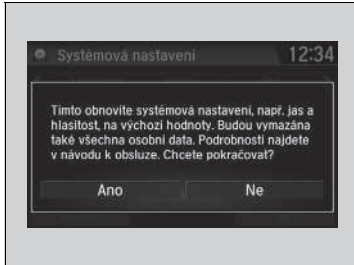

1. Stiskněte tlačítko .
2. Vyberte možnost **Nastavení**.
3. Vyberte možnost **Systém**.
4. Vyberte záložku **Jiné**.
5. Vyberte možnost **Obnovit tovární nastavení**.
  - Na obrazovce se objeví potvrzovací zpráva.
6. Pro vynulování nastavení vyberte **Ano**.
7. Pro vynulování nastavení vyberte znovu **Ano**.
  - Na obrazovce se objeví potvrzovací zpráva. Vyberte **OK**.
  - Když stisknete **OK**, dojde k restartování systému.

### ►► Přepnutí všech nastavení na výchozí hodnoty

Když předáváte vozidlo třetí straně, resetujte veškerá nastavení na výchozí hodnoty a odstraňte všechna osobní data.

Pokud provádíte postup **Obnovit tovární nastavení**, dojde k vynulování všech předinstalovaných aplikací na výchozí nastavení z výroby.

## Modely s barevným audiosystémem

Systém HFT (hands-free telefon) umožňuje volání a přijímání hovorů pomocí audiosystému vozidla bez použití mobilního telefonu.

## Použití HFT

### Tlačítka HFT

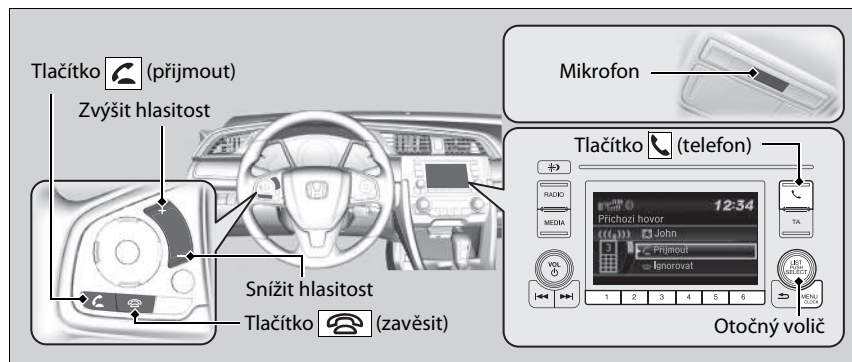

**Tlačítko (přijmout):** Stiskněte, chcete-li přejít přímo do obrazovky **Telefon** nebo chcete-li přijmout příchozí hovor.

**Tlačítko (zavěsit):** Stisknutím dojde k ukončení hovoru nebo ke zrušení příkazu.

**Tlačítko (telefon):** Stiskněte, chcete-li přejít přímo do obrazovky **Telefon**.

**Otočný volič:** Otočením vyberte položku na obrazovce, poté stiskněte.

## Systém hands-free telefonu

Umístěte telefon na takové místo, kde bude k dispozici dobrý příjem.

K použití HFT potřebujete mobilní telefon, který je kompatibilní s technologií **Bluetooth**. Kontaktujte dealera nebo místní pobočku společnosti Honda ohledně seznamu kompatibilních telefonů, postupů párování a možností speciálních funkcí.

Přijmete-li hovor pomocí audiosystému, systém obnoví svou funkci po ukončení hovoru.

Lze uložit maximálně 20 položek rychlé volby. Pokud není v systému zadána žádná položka, je funkce Rychlá volba vyřazena z provozu.

**Rychlá volba** Str. 445

Lze uložit až 20 seznamů hovorů. Pokud není k dispozici žádná historie hovorů, je funkce Historie hovorů vyřazena z provozu.

## Zobrazení stavu HFT

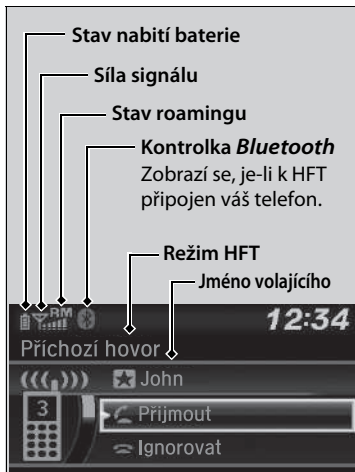

Informační/audio obrazovka vás upozorní na příchozí hovor.

## Omezení pro manuální ovládání

Určité manuální funkce jsou neaktivní nebo je nelze používat, pokud je vozidlo v pohybu. Možnost, která je zobrazena šedě, bude možné použít až po zastavení vozidla.

## System hands-free telefonu

Bezdrátová technologie **Bluetooth®**  
Slovní označení a loga **Bluetooth®** jsou registrovanými obchodními známkami společnosti Bluetooth SIG, Inc., a veškeré jejich použití jsou registrovány u společnosti Honda Motor Co. Ltd. je v rámci licence. Ostatní obchodní známky a názvy náležejí jejich příslušným majitelům.

Omezení HFT  
Příchozí hovor v HFT přerušuje přehrávání audiosystému. Přehrávání bude pokračovat po ukončení hovoru.

## Zobrazení stavu HFT

Informace, která se objeví na informační/audio obrazovce, se liší v závislosti na modelu telefonu.

## Nabídky HFT

Abyste HFT mohli použít, musí být spínač zapalování v poloze PŘÍSLUŠENSTVÍ **I** nebo ZAPNUTO **II**.

 nebo 

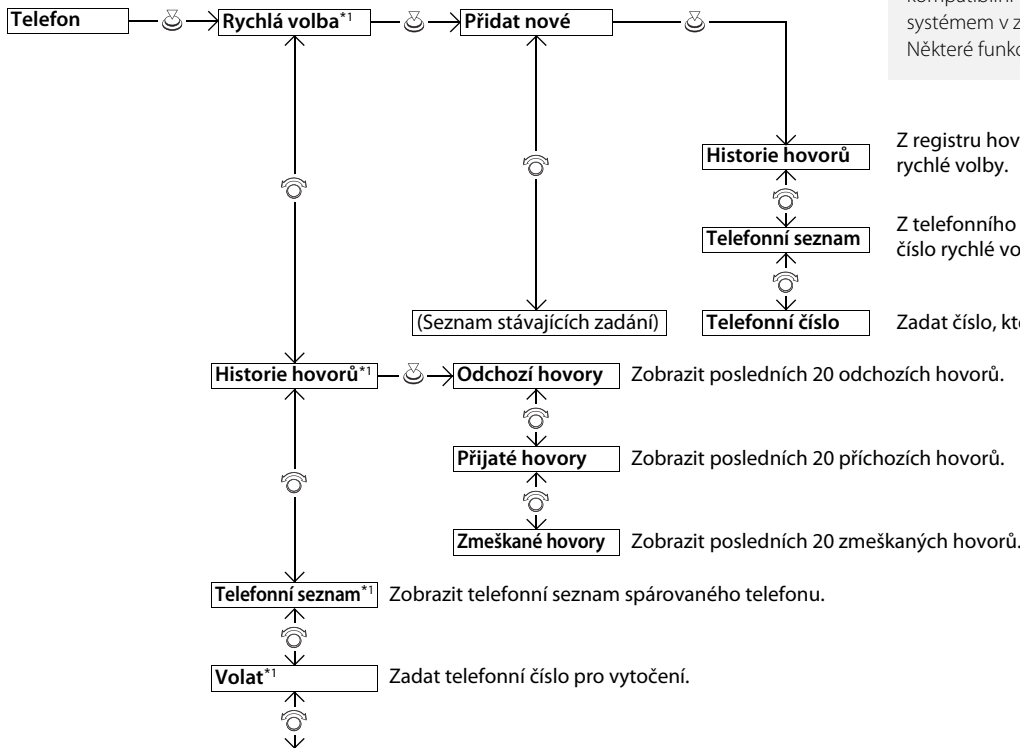

### Nabídky HFT

Chcete-li používat HFT, musíte nejprve spárovat kompatibilní telefon s technologií *Bluetooth* se systémem v zaparkovaném vozidle. Některé funkce jsou za jízdy omezeny.

Z registru hovorů vybrat číslo, které se uloží jako číslo rychlé volby.

Z telefonního seznamu vybrat číslo, které se uloží jako číslo rychlé volby.

Zadat číslo, které se uloží jako číslo rychlé volby.

**Odchozí hovory** Zobrazit posledních 20 odchozích hovorů.

**Přijaté hovory** Zobrazit posledních 20 příchozích hovorů.

**Zmeškané hovory** Zobrazit posledních 20 zmeškaných hovorů.

**Telefonní seznam\*1** Zobrazit telefonní seznam spárovaného telefonu.

**Volat\*1** Zadat telefonní číslo pro vytočení.

\*1 : Zobrazí se pouze, je-li k HFT připojen telefon.

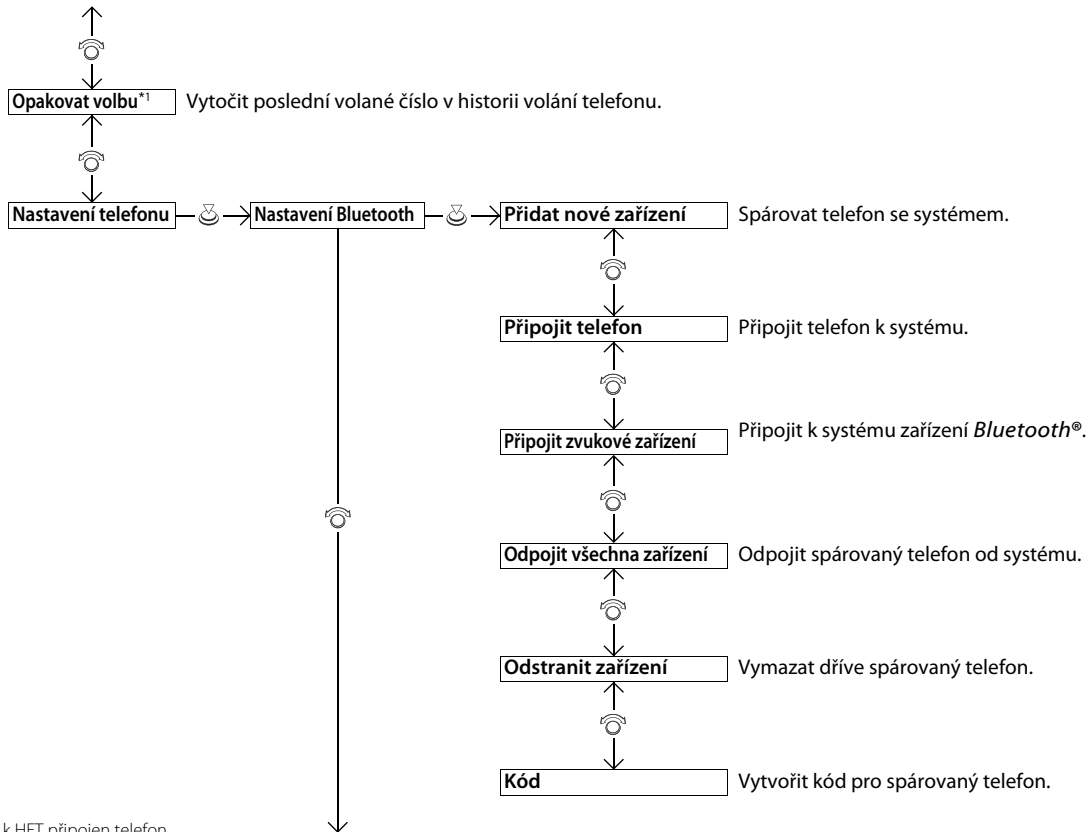

\*1: Zobrazí se pouze, je-li k HFT připojen telefon.



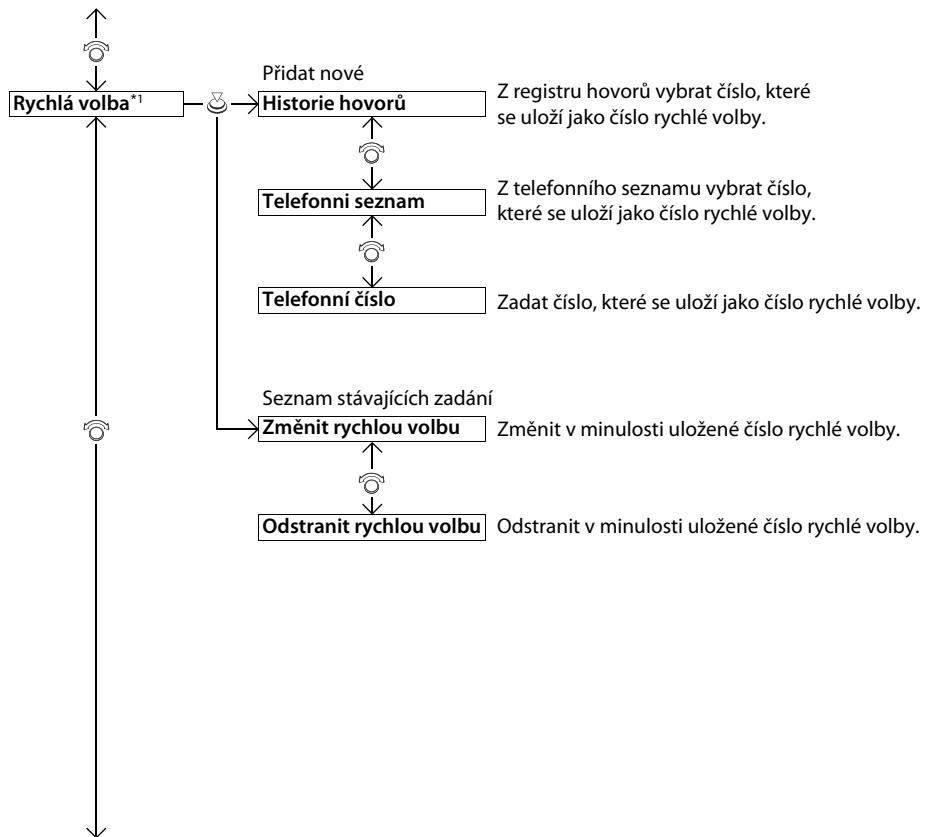

\*1: Zobrazí se pouze, je-li k HFT připojen telefon.

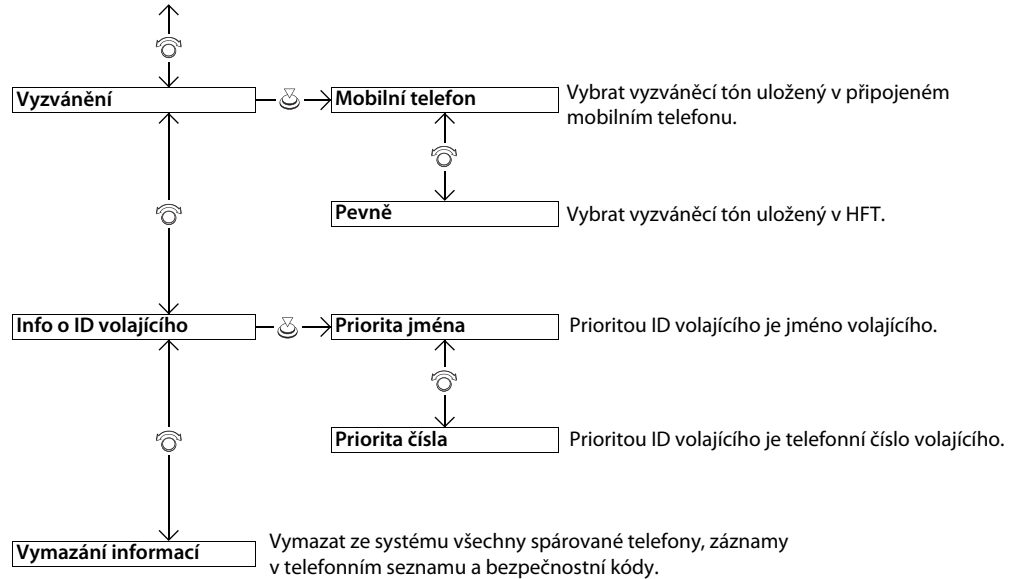

## Nastavení telefonu



### ■ Spárování mobilního telefonu (se systémem není spárován žádný telefon)

1. Stiskněte tlačítko nebo tlačítko .
2. Otočením vyberte **Ano**, poté stiskněte .
3. Ujistěte se, že váš telefon je v režimu hledání nebo viditelnosti, poté stiskněte .
  - HFT automaticky vyhledá zařízení **Bluetooth®**.
4. Až se váš telefon zobrazí v seznamu, vyberte jej stisknutím .
  - Pokud se váš telefon nezobrazí, vyberte možnost **Telefon nenalezen?** a zařízení **Bluetooth®** hledejte pomocí svého telefonu. Na svém telefonu vyberte **Honda HFT**.
5. Systém vám poskytne kód pro spárování na informační/audio obrazovce.
  - Potvrďte, pokud se kód pro spárování na obrazovce shoduje s tímto kódem na vašem telefonu.  
To se může lišit v závislosti na typu telefonu.
6. Na obrazovce se objeví oznámení, zda bylo párování úspěšné.

## » Nastavení telefonu

Váš telefon kompatibilní s technologií **Bluetooth** musí být spárován s HFT, abyste mohli volat a přijímat hovory pomocí hands-free.

Tipy pro párování telefonu:

- Telefon nelze párovat, je-li vozidlo v pohybu.
- Spárovat lze až šest telefonů.
- Při párování s HFT může dojít k rychlejšímu vybití baterie telefonu.
- Pokud váš telefon není připraven ke spárování nebo jej systém nenalezne do tří minut, časový limit systému vyprší a systém přejde do pasivního režimu.

Po dokončení párování telefonu jej můžete vidět zobrazený na obrazovce s jednou nebo dvěma ikonami vpravo.









Tyto ikony mají následující význam:

: Telefon lze používat s HFT.

: Telefon je kompatibilní s **Bluetooth®** Audio.

## ■ Spárování mobilního telefonu (jestliže se systémem již byl spárován telefon)



1. Stiskněte tlačítko  nebo tlačítko .
  - ▶ Pokud se zobrazí výzva ohledně připojení k telefonu, vyberte možnost **Ne** a přejděte ke kroku 2.
2. Otočením  vyberte možnost **Nastavení telefonu**, poté stiskněte .
3. Otočením  vyberte možnost **Nastavení Bluetooth**, poté stiskněte .
4. Otáčením  vyberte možnost **Přidat nové zařízení** a stiskněte .
  - ▶ Obrazovka se změní na seznam zařízení.



5. Ujistěte se, že váš telefon je v režimu hledání nebo viditelnosti, poté stiskněte .

► HFT automaticky vyhledá zařízení *Bluetooth®*.

6. Až se váš telefon zobrazí v seznamu, vyberte jej stisknutím .

► Pokud se váš telefon nezobrazí, vyberte možnost **Telefon nenalezen?** a zařízení *Bluetooth®* hledejte pomocí svého telefonu. Na svém telefonu vyberte **Honda HFT**.

7. Systém vám poskytne kód pro spárování na informační/audio obrazovce.

► Potvrďte, pokud se kód pro spárování na obrazovce shoduje s tímto kódem na vašem telefonu.

Postup se může na různých telefonech lišit.



### ■ Změna aktuálně spárovaného telefonu

1. Stiskněte tlačítko nebo tlačítko .
2. Otočením vyberte možnost **Nastavení telefonu**, poté stiskněte .
3. Otočením vyberte možnost **Nastavení Bluetooth**, poté stiskněte .
4. Otočením vyberte možnost **Připojit telefon**, poté stiskněte .
  - ▶ Obrazovka se změní na seznam zařízení.
5. Otočením vyberte název zařízení, poté stiskněte .
  - ▶ HFT odpojí připojený telefon a zahájí vyhledávání dalšího spárovaného telefonu.

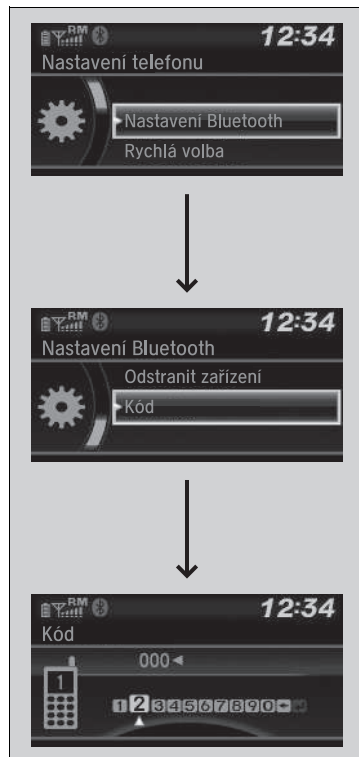

### ■ Změna nastavení kódu párování

1. Stiskněte tlačítko nebo tlačítko .
2. Otočením vyberte možnost **Nastavení telefonu**, poté stiskněte .
3. Otočením vyberte možnost **Nastavení Bluetooth**, poté stiskněte .
4. Otočením vyberte **Kód**, poté stiskněte .
5. Zadejte nový kód pro spárování, poté stiskněte .



### ■ Vymazání spárovaného telefonu

1. Stiskněte tlačítko nebo tlačítko .
2. Otočením vyberte možnost **Nastavení telefonu**, poté stiskněte .
3. Otočením vyberte možnost **Nastavení Bluetooth**, poté stiskněte .
4. Otočením vyberte možnost **Odstranit zařízení**, poté stiskněte .
  - Obrazovka se změní na seznam zařízení.
5. Otočením vyberte telefon, který chcete vymazat, a stiskněte .
6. Na obrazovce se objeví potvrzovací zpráva. Otočením vyberte **Ano**, poté stiskněte .



## ■ Vyzváněcí tón

Lze změnit nastavení vyzváněcího tónu.



1. Stiskněte tlačítko nebo tlačítko .
2. Otočením vyberte možnost **Nastavení telefonu**, poté stiskněte .
3. Otočením vyberte **Vyzvánění**, poté stiskněte .
4. Otočením vyberte **Pevně** nebo **Mobilní telefon**, poté stiskněte .

## ■ Informace o ID volajících

U příchozího hovoru si můžete vybrat, které informace o volajícím se zobrazí.



1. Stiskněte tlačítko nebo tlačítko .
2. Otočením vyberte možnost **Nastavení telefonu**, poté stiskněte .
3. Otočením vyberte možnost **Info o ID volajících**, poté stiskněte .
4. Otočením vyberte požadovaný režim, poté stiskněte .

### » Vyzváněcí tón

**Pevně:** Daný vyzváněcí tón zazní z reproduktorů.

**Mobilní telefon:** V závislosti na značce a modelu mobilního telefonu bude po připojení telefonu znít vyzváněcí tón uložený v telefonu.

### » Informace o ID volajících

**Priorita jména:** Je-li uloženo telefonním seznamu, zobrazí se jméno volajících.

**Priorita čísla:** Zobrazí se telefonní číslo volajících.

## Jak systém vymazat

Kódy pro spárování, spárované telefony, všechna zadání rychlých voleb, všechna data historie volání a všechna importovaná data z telefonního seznamu budou vymazána.

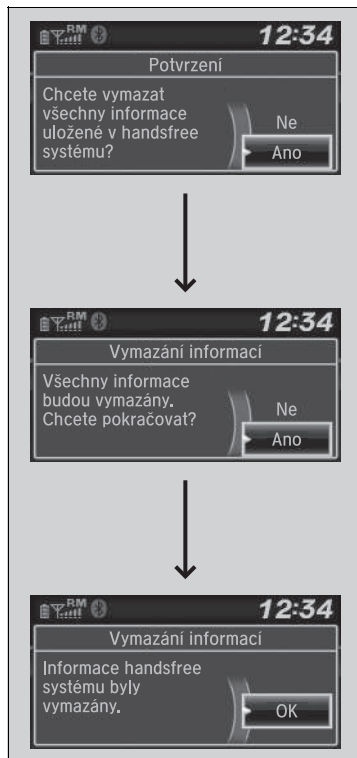

1. Stiskněte tlačítko nebo tlačítko .
2. Otočením vyberte možnost **Nastavení telefonu**, poté stiskněte .
3. Otočením vyberte možnost **Vymazání informací**, poté stiskněte .
4. Otočením vyberte **Ano**, poté stiskněte .
5. Na obrazovce se objeví potvrzovací zpráva. Otočením vyberte **Ano**, poté stiskněte .
6. Na obrazovce se objeví oznámení. Stiskněte .

## Automatický import telefonního seznamu a historie volání z mobilního telefonu

Když je váš telefon spárován, obsah jeho telefonního seznamu a historie volání jsou automaticky importovány do HFT.

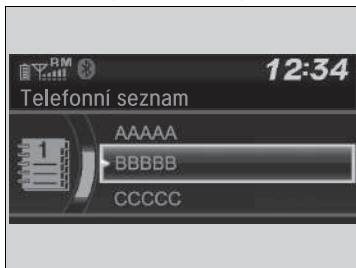

### Automatický import telefonního seznamu a historie volání z mobilního telefonu

Když z telefonního seznamu mobilního telefonu vyberete osobu, můžete vidět ikony až tří kategorií. Tyto ikony uvádějí, jaké typy čísel jsou u daného jména uloženy.



Jsou-li u jména čtyři a více čísel, namísto ikon kategorií se zobrazí ....

U některých telefonů nemusí být možné importovat ikony kategorií do HFT.

Telefonní seznam je aktualizován po každém připojení. Historie hovorů je aktualizována po každém připojení nebo hovoru.

## Rychlá volba

Do jednoho telefonu lze uložit až 20 rychlých voleb.



Uložení čísla rychlé volby:

1. Stiskněte tlačítko nebo tlačítko .
2. Otočením vyberte možnost **Rychlá volba**, poté stiskněte .
3. Otočením vyberte možnost **Přidat nové**, poté stiskněte .
4. Otáčením vyberte místo, odkud vybrat číslo, poté stiskněte .

Z položky **Historie hovorů**:

- ▶ Vyberte číslo z historie hovorů.

Z **telefonního seznamu**:

- ▶ Vyberte číslo z importovaného telefonního seznamu připojeného mobilního telefonu.

Z položky **Telefonní číslo**:

- ▶ Číslo zadejte ručně.

## Rychlá volba

Tlačítka předvoleb audiosystému lze během hovoru použít k uložení čísla rychlé volby.

1. Během hovoru stiskněte a přidržte požadované tlačítko předvolby audiosystému.
2. Kontaktní informace daného aktivního hovoru budou uloženy pod příslušnou rychlou volbu.



### ■ Chcete-li upravit rychlou volbu

1. Stiskněte tlačítko nebo tlačítko .
2. Otočením vyberte možnost **Nastavení telefonu**, poté stiskněte .
3. Otočením vyberte možnost **Rychlá volba**, poté stiskněte .
4. Vyberte stávající zadání rychlé volby.
5. Otočením vyberte možnost **Změnit rychlou volbu**, poté stiskněte .
6. Vyberte nové číslo rychlé volby, poté stiskněte .

### ■ Vymazání čísla rychlé volby

1. Stiskněte tlačítko nebo tlačítko .
2. Otočením vyberte možnost **Nastavení telefonu**, poté stiskněte .
3. Otočením vyberte možnost **Rychlá volba**, poté stiskněte .
4. Vyberte stávající zadání rychlé volby.
5. Otočením vyberte možnost **Odstranit rychlou volbu**, poté stiskněte .
  - Na obrazovce se objeví potvrzovací zpráva. Otočením vyberte **Ano**, poté stiskněte .

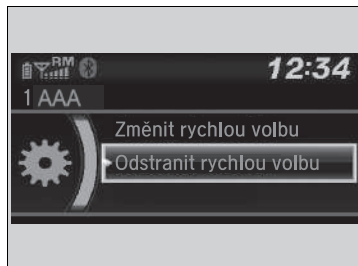

## ■ Volání

Volat lze zadáním kteréhokoli telefonního čísla nebo pomocí importovaného telefonního seznamu, historie hovorů, záznamů rychlých voleb nebo opakovaného vytáčení.

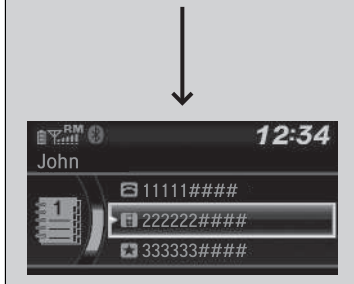
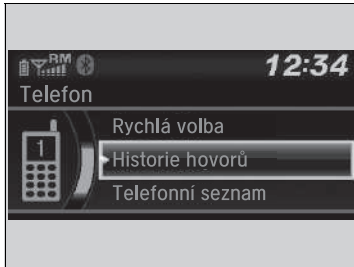

### ■ Volání pomocí importovaného telefonního seznamu

Když je váš telefon spárován, obsah jeho telefonního seznamu je automaticky importován do HFT.

1. Stiskněte tlačítko nebo tlačítko .
2. Otočením vyberte **Telefonní seznam**, poté stiskněte .
3. Telefonní seznam je uložen v abecedním pořadí. Otočením vyberte iniciálu, poté stiskněte .
4. Otočením vyberte jméno, poté stiskněte .
5. Otočením vyberte číslo, poté stiskněte .
  - ▶ Vytáčení je zahájeno automaticky.

### ▶▶ Volání

Po spojení hovoru je hlas osoby, které telefonujete, slyšet v reproduktorech audiosystému.

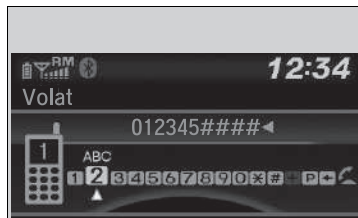

### ■ Volání pomocí telefonního čísla

1. Stiskněte tlačítko nebo tlačítko .
2. Otočením vyberte **Volat**, poté stiskněte .
3. Otočením vyberte číslo, poté stiskněte .
4. Otočením vyberte , poté stiskněte .
  - Vytáčení je zahájeno automaticky.



### ■ Volání pomocí opakovaného vytáčení

1. Stiskněte tlačítko nebo tlačítko .
2. Otočením vyberte **Opakovat volbu**, poté stiskněte .
  - Vytáčení je zahájeno automaticky.

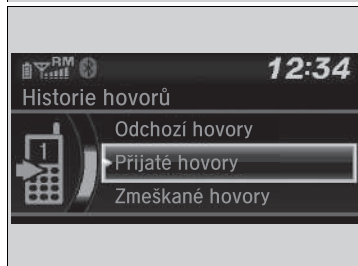

### ■ Volání pomocí historie hovorů

Historie hovorů je uložena pro **Odchozí hovory**, **Přijaté hovory** a **Zmeškané hovory**.

1. Stiskněte tlačítko nebo tlačítko .
2. Otočením vyberte možnost **Historie hovorů**, poté stiskněte .
3. Otočením vyberte **Odchozí hovory**, **Přijaté hovory** nebo **Zmeškané hovory**, poté stiskněte .
4. Otočením vyberte číslo, poté stiskněte .
  - Vytáčení je zahájeno automaticky.

### ►► Volání pomocí opakovaného vytáčení

Stisknutím a přidržením tlačítka vytočíte poslední volané číslo z historie volání telefonu.

### ►► Volání pomocí historie hovorů

Historie hovorů se zobrazí, pouze pokud je telefon připojen k systému HFT, a zobrazí posledních 20 odchozích, přijatých nebo zmeškaných hovorů.



### ■ Volání pomocí záznamu rychlé volby

1. Stiskněte tlačítko nebo tlačítko .
2. Otočením vyberte možnost **Rychlá volba**, poté stiskněte .
3. Otočením vyberte číslo, poté stiskněte .
  - ▶ Vytáčení je zahájeno automaticky.

### ☒ Volání pomocí záznamu rychlé volby

Na obrazovce **Telefon** lze vybrat prvních šest rychlých voleb v seznamu stisknutím příslušných tlačítek předvoleb (1–6).

Když vyberete možnost **Jiné**, zobrazí se seznam rychlých voleb dalšího spárovaného telefonu.

## ■ Přijetí hovoru

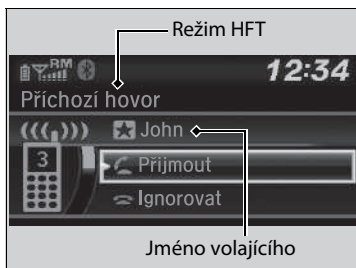

Při příchozím hovoru zazní zvukové upozornění a zobrazí se obrazovka **Příchozí hovor**.

Chcete-li hovor přijmout, stiskněte tlačítko .

Chcete-li hovor odmítnout nebo ukončit, stiskněte tlačítko .

### ☒ Přijetí hovoru

Čekající hovor

Stisknutím tlačítka aktuální hovor podržíte, abyste mohli přijmout příchozí hovor.

Pro návrat k aktuálnímu hovoru znovu stiskněte tlačítko .

Nechcete-li příchozí hovor přijmout, vyberte možnost **Ignorovat**.

Chcete-li stávající hovor zavěsit, stiskněte tlačítko .

Ikony můžete vybrat na informační/audio obrazovce místo použití tlačítek a . Otočením vyberte příslušnou ikonu, poté stiskněte .



## Možnosti během hovoru

Během hovoru jsou k dispozici následující možnosti.



**Přepnout hovor:** Podržení aktuálního hovoru, abyste mohli přijmout příchozí hovor.

**Tichý:** Ztlumí váš hlas.

**Přepojit hovor:** Přenos hovoru z HFT do vašeho telefonu.

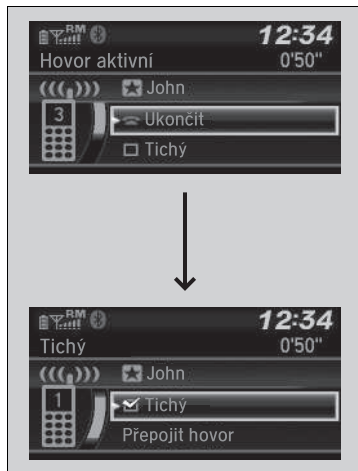
**Oznamovací tóny:** Odesílání čísel během hovoru. To se hodí při volání telefonního systému řízeného nabídkami.



1. Stisknutím tlačítka  zobrazíte dostupné možnosti.
2. Otočením  vyberte možnost, poté stiskněte .
  - Zaškrtnuté pole je zaškrtnuto, jeli vybrána možnost **Tichý**. Funkci **Tichý** lze vypnout jejím opakovaným výběrem.

## Možnosti během hovoru

**Oznamovací tóny:** K dispozici u některých telefonů.

## Modely s displejem audiosystému

System HFT (hands-free telefon) umožňuje volání a přijímání hovorů pomocí audiosystému vozidla bez použití mobilního telefonu.

## Použití HFT

### Tlačítka HFT

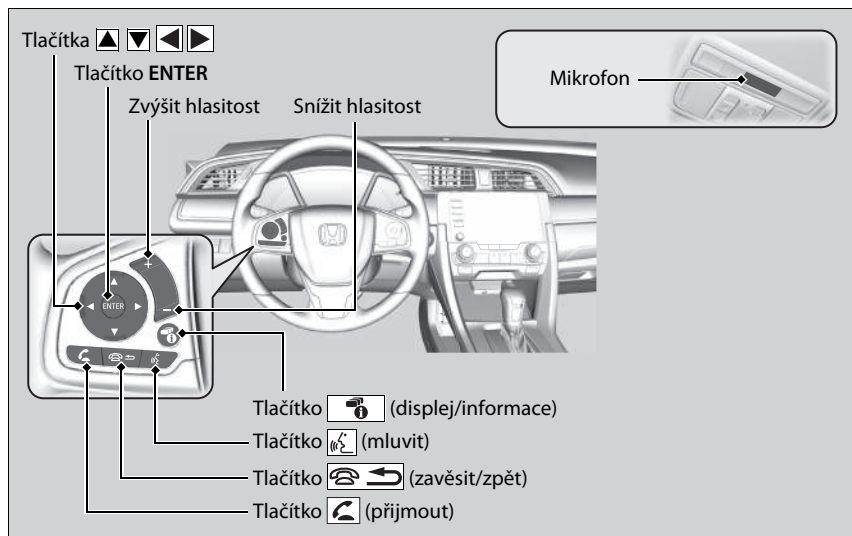

### System hands-free telefonu

Umístěte telefon na takové místo, kde bude k dispozici dobrý příjem.

K použití HFT potřebujete mobilní telefon, který je kompatibilní s technologií **Bluetooth**. Kontaktujte dealera nebo místní pobočku společnosti Honda ohledně seznamu kompatibilních telefonů, postupů spárování a možností speciálních funkcí.

Chcete-li tento systém použít, musí být položka **Stav vypnutí/zapnutí Bluetooth** nastavena na možnost **Zapnuto**. Existuje-li aktivní spojení s aplikací Apple CarPlay, není systém HFT k dispozici.

➤ **Jak úpravy provádět** Str. 396

Tipy pro hlasové ovládání

- Ventilací otvory zaměřte směrem od stropu a zavřete okna, protože hluk, který vydávají, může zasahovat do fungování mikrofonu.
- Jestliže chcete volat číslo pomocí uloženého hlasového záznamu, stiskněte tlačítko 🗣️. Po zaznění signálu mluve zřetelně a přirozeně.
- Pokud mikrofon zachytí jiné hlasy, než je váš, může dojít k dezinterpretaci povelu.

Lze zobrazit až pět položek rychlé volby z celkového počtu 20, které mohou být zadány.



➤ **Rychlá volba** Str. 465

Lze zobrazit až pět předchozích hovorů z celkového počtu 20, které mohou být zadány. Pokud není k dispozici žádná historie hovorů, je funkce Historie hovorů vyřazena z provozu.



**Tlačítko**  (**přijmout**): Přejde přímo do nabídky telefonu v informačním rozhraní řidiče nebo přijme příchozí hovor.

**Tlačítko**  (**zavěsit/zpět**): Stisknutím dojde k ukončení hovoru nebo k návratu k předchozímu povelu nebo storno povelu.

**Tlačítko**  (**mluvit**): Otevře hlasový portál.

**Tlačítka**  : Stisknutím vyberte položku zobrazenou v nabídce telefonu v informačním rozhraní řidiče.

**Tlačítko ENTER**: Stisknutím zavoláte číslo uvedené v zobrazené položce v nabídce telefonu v informačním rozhraní řidiče.

**Tlačítko**  (**displej/informace**): Stisknutím  a **ENTER** zobrazíte položku **Rychlá volba**, **Historie hovorů** nebo **Tel. seznam** v nabídce telefonu v informačním rozhraní řidiče.

Chcete-li přejít přímo do obrazovky **Nabídka telefonu**:

1. Stisknutím tlačítka  přepnete zobrazení na obrazovku telefonu.
2. Vyberte možnost **NAB**.

#### Systém hands-free telefonu

Bezdrátová technologie *Bluetooth*<sup>®</sup>

Slovní označení a loga *Bluetooth*<sup>®</sup> jsou registrovanými obchodními známkami společnosti Bluetooth SIG, Inc., a veškeré jejich použití společností Honda Motor Co. Ltd. je v rámci licence. Ostatní obchodní známky a názvy náleží jejich příslušným majitelům.

Omezení HFT

Příchozí hovor v HFT přeruší přehrávání audiosystému. Přehrávání bude pokračovat po ukončení hovoru.

## Zobrazení stavu HFT

Informační/audio obrazovka vás upozorní na příchozí hovor.

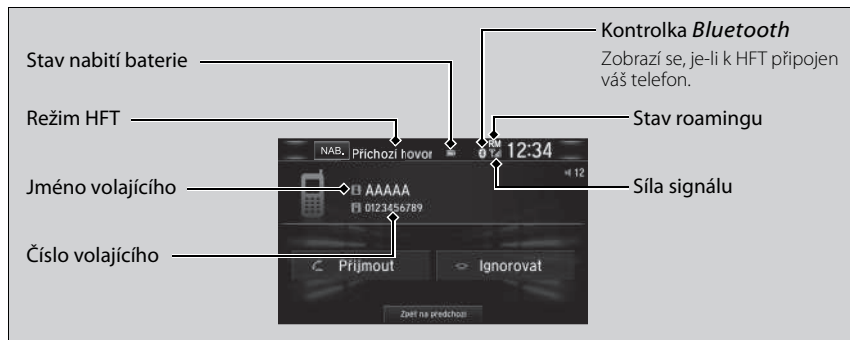

## Omezení pro manuální ovládání

Určité manuální funkce jsou neaktivní nebo je nelze používat, pokud je vozidlo v pohybu. Možnost, která je zobrazena šedě, bude možné použít až po zastavení vozidla.

Je-li vozidlo v pohybu, lze vyvolat pouze dříve uložené položky rychlé volby s hlasovými záznamy, jména v telefonním seznamu nebo čísla pomocí hlasových příkazů.

➤ **Rychlá volba** Str. 465

## Zobrazení stavu HFT

Informace, která se objeví na informační/audio obrazovce, se liší v závislosti na modelu telefonu.

## Nabídky HFT

Chcete-li HFT používat, spínač zapalování musí být v poloze PŘÍSLUŠENSTVÍ  nebo ZAPNUTO \*1.

### ■ Obrazovka Nastavení telefonu

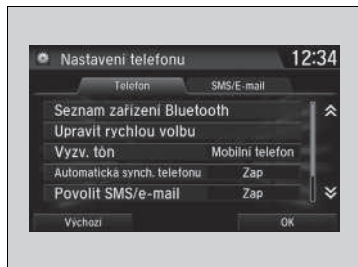

1. Stiskněte tlačítko .
2. Vyberte možnost **Nastavení**
3. Vyberte možnost **Telefon**.

### » Nabídky HFT

Chcete-li používat HFT, musíte nejprve spárovat kompatibilní telefon s technologií *Bluetooth* se systémem v zaparkovaném vozidle.

Některé funkce jsou za jízdy omezeny.

Funkce

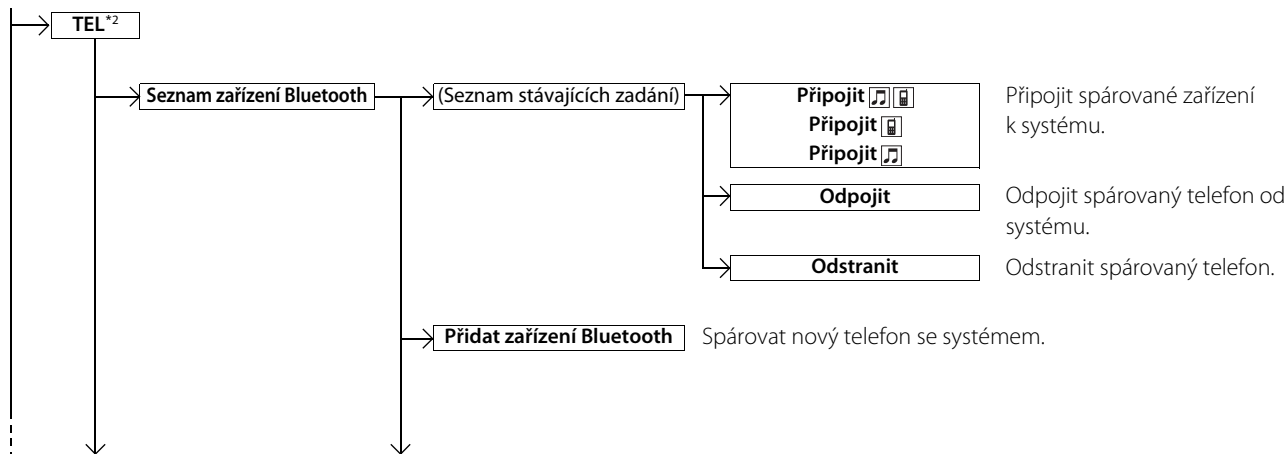

\*1: Modely vybavené systémem bezklíčového vstupu mají namísto spínače zapalování tlačítko **ENGINE START/STOP**.

\*2: Záložka **TEL** je zobrazena v závislosti na modelu.

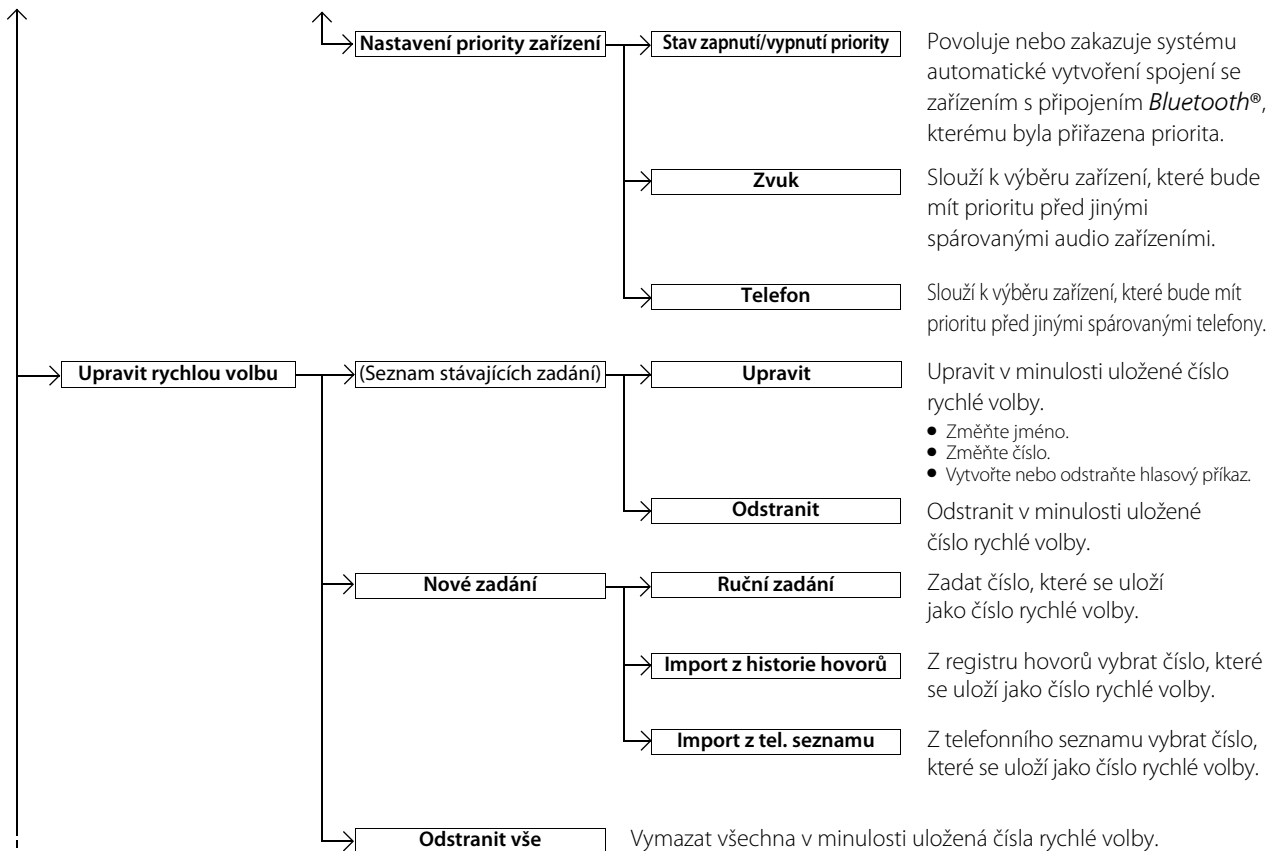

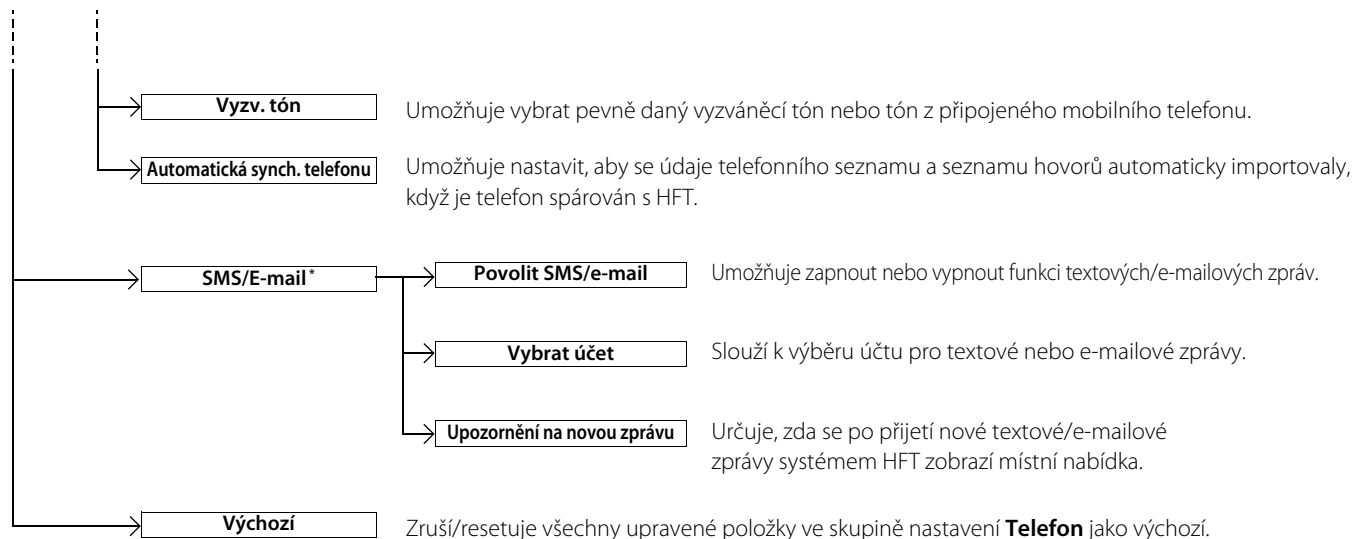

## ■ Obrazovka Nabídka telefonu

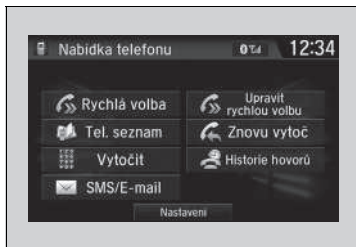

1. Stiskněte tlačítko .
2. Vyberte možnost **NAB**.

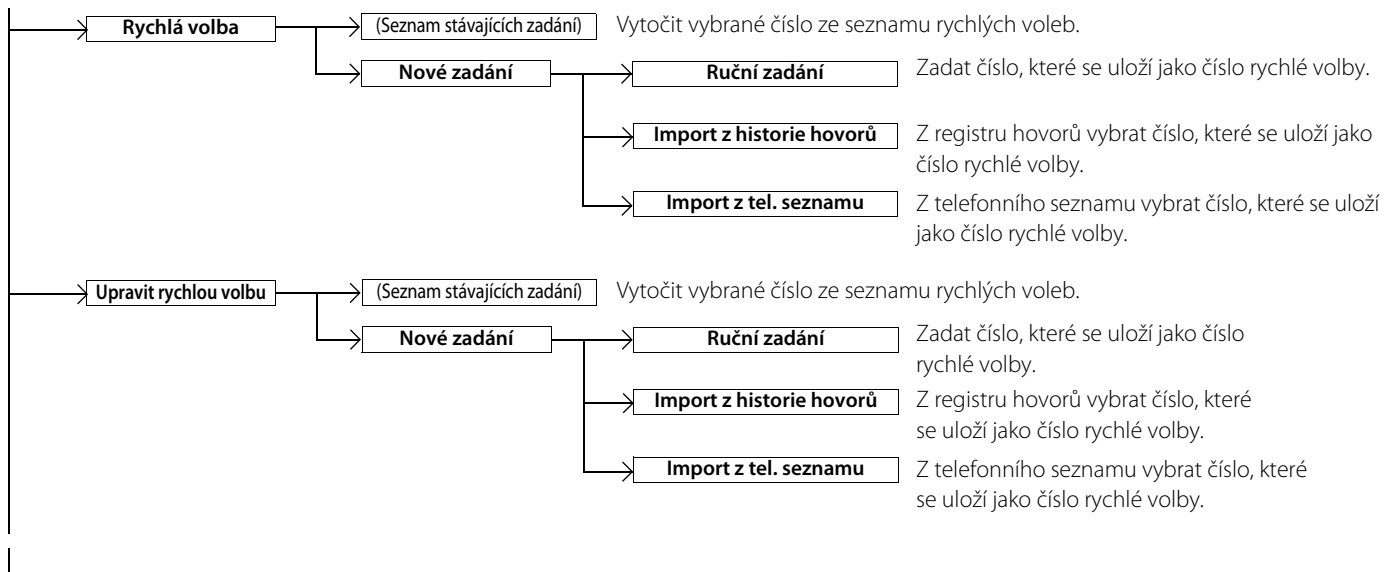



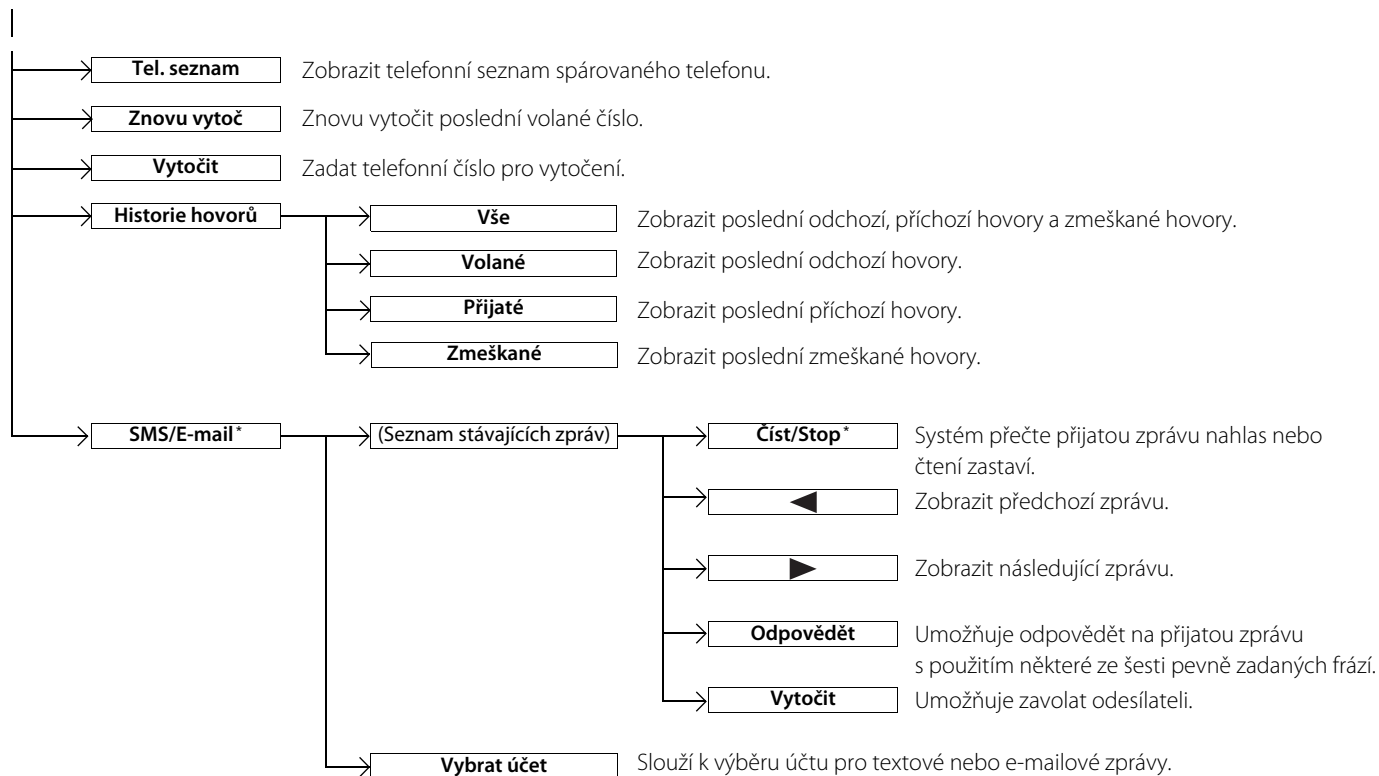

## Nastavení telefonu

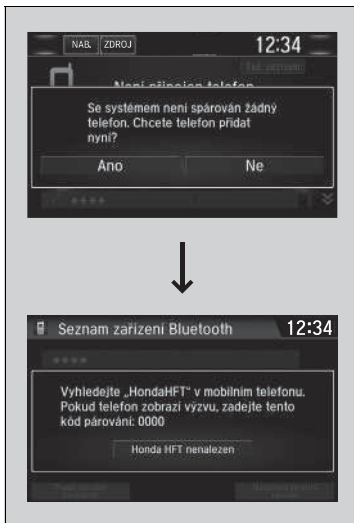

### ■ Spárování mobilního telefonu (jestliže se systémem není spárován žádný telefon)

1. Vyberte možnost **Telefon**.
2. Vyberte **Ano**.
3. Ujistěte se, že váš telefon je v režimu hledání nebo viditelnosti.
4. Vyberte ve svém telefonu položku **Honda HFT**.
  - ▶ Chcete-li spárovat telefon z tohoto audiosystému, vyberte možnost **Honda HFT nenalezen, Pokračovat**, a jakmile se váš telefon zobrazí v seznamu, vyberte jej. Pokud se telefon nezobrazí, můžete znovu spustit hledání výběrem položky **Obnovit**.
5. Systém vám poskytne kód pro spárování na informační/audio obrazovce.
  - ▶ Potvrďte, pokud se kód pro spárování na obrazovce shoduje s tímto kódem na vašem telefonu.  
To se může lišit v závislosti na typu telefonu.
6. Na obrazovce se objeví oznámení, zda bylo párování úspěšné.
  - ▶ Současně můžete nastavit prioritu zařízení **Bluetooth®**. Vyberte možnost **Ano** a poté zařízení, pro které chcete nastavit prioritu.

## ☒ Nastavení telefonu

Telefon kompatibilní s technologií **Bluetooth** musí být spárován se systémem, abyste mohli volat a přijímat hovory pomocí hands-free.

Tipy pro párování telefonu:

- Telefon nelze párovat, je-li vozidlo v pohybu.
- Spárovat lze až šest telefonů.
- Při párování se systémem může dojít k rychlejšímu vybíjení akumulátoru telefonu.
- Pokud váš telefon není připraven ke spárování nebo jej systém nenalezne do tří minut, časový limit systému vyprší a systém přejde do pasivního režimu.

Po dokončení párování telefonu jej můžete vidět zobrazený na obrazovce s jednou nebo dvěma ikonami vpravo.



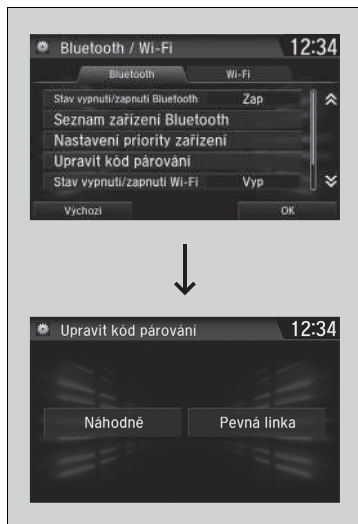

Tyto ikony mají následující význam:

- Telefon lze používat s HFT.
- Telefon je kompatibilní s **Bluetooth® Audio**.

Existuje-li aktivní připojení ke službě Apple CarPlay, nelze párovat zařízení kompatibilní s **Bluetooth** a možnost **Přidat zařízení Bluetooth** na obrazovce **Seznam zařízení Bluetooth** je zobrazena šedě.



### ■ Změna aktuálně spárovaného telefonu

1. Přejděte na obrazovku **Nastavení telefonu**.  
 ► **Obrazovka Nastavení telefonu** Str. 454
2. Vyberte možnost **Seznam zařízení Bluetooth**
3. Vyberte telefon, který chcete připojit.  
 ► HFT odpojí připojený telefon a zahájí vyhledávání dalšího spárovaného telefonu.
4. Vyberte možnost **Připojit**  , **Připojit**   nebo **Připojit** .

### ■ Změna nastavení kódu párování

1. Stiskněte tlačítko .
2. Vyberte možnost **Nastavení**
3. Vyberte položku **Bluetooth / Wi-Fi**.
4. Vyberte záložku **Bluetooth**.
5. Vyberte možnost **Upravit kód párování**.
6. Vyberte možnost **Náhodně** nebo **Pevná linka**.

#### ►► Změna aktuálně spárovaného telefonu

Nejsou-li při pokusu o přepnutí na jiný telefon nalezeny ani spárovány žádné telefony, HFT informuje o tom, že je opět připojen původní telefon.

Chcete-li spárovat jiné telefony, vyberte možnost **Přidat zařízení Bluetooth** na obrazovce **Seznam zařízení Bluetooth**.

Pokud chcete nastavit prioritu připojení zařízení *Bluetooth*®, vyberete na obrazovce **Seznam zařízení Bluetooth** možnost **Nastavení priority zařízení**.

#### ►► Změna nastavení kódu párování

Výchozí kód párování je **0000**, dokud nastavení nezměníte.

Chcete-li vytvořit vlastní, vyberte **Pevná linka**, stávající kód smažte a zadejte nový.

Náhodně generovaný kód párování pro každé párování telefonu lze vybrat položkou **Náhodně**.



## ■ Vymazání spárovaného telefonu

1. Přejděte na obrazovku **Nastavení telefonu**.  
 ▶ **Obrazovka Nastavení telefonu** Str. 454
2. Vyberte možnost **Seznam zařízení Bluetooth**
3. Vyberte telefon, který chcete odstranit.
4. Vyberte **Odstranit**.
5. Na obrazovce se objeví potvrzovací zpráva. Vyberte **Ano**.

## Nastavení možností textových/e-mailových zpráv \*

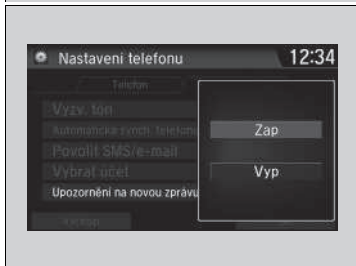
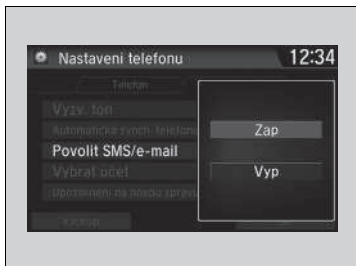

### ■ Zapnutí a vypnutí funkce textových/e-mailových zpráv

1. Přejděte na obrazovku **Nastavení telefonu**.  
 ➤ **Obrazovka Nastavení telefonu** Str. 454
2. Vyberte záložku **SMS/E-mail** a poté možnost **Povolit SMS/e-mail**.  
 ► Na obrazovce se zobrazí místní nabídka.
3. Vyberte **Zap** nebo **Vyp**.

### ■ Zapnutí a vypnutí upozornění na textovou/e-mailovou zprávu

1. Přejděte na obrazovku **Nastavení telefonu**.  
 ➤ **Obrazovka Nastavení telefonu** Str. 454
2. Vyberte záložku **SMS/E-mail** a poté možnost **Upozornění na novou zprávu**.  
 ► Na obrazovce se zobrazí místní nabídka.
3. Vyberte **Zap** nebo **Vyp**.

## ►► Nastavení možností textových/e-mailových zpráv \*

Abyste mohli používat funkce pro textové/e-mailové zprávy, budete možná muset provést určitá nastavení na telefonu.

Některé funkce textových/e-mailových zpráv nemusí být podle typu mobilního telefonu dostupné.

## ►► Zapnutí a vypnutí upozornění na textovou/e-mailovou zprávu

**Zap:** Přijmete-li novou zprávu, zobrazí se upozornění.  
**Vyp:** Zpráva bude uložena v systému bez upozornění.

## Vyzváněcí tón

Lze změnit nastavení vyzváněcího tónu.

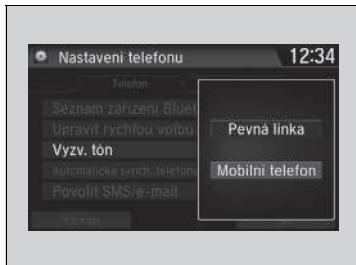

1. Přejděte na obrazovku **Nastavení telefonu**.  
 ➔ **Obrazovka Nastavení telefonu** Str. 454
2. Vyberte možnost **Vyzv. tón**.
3. Vyberte možnost **Pevná linka** nebo **Mobilní telefon**.

### ☒ Vyzváněcí tón

**Pevná linka:** Daný vyzváněcí tón zazní z reproduktorů.

**Mobilní telefon:** V závislosti na značce a modelu mobilního telefonu bude po připojení telefonu znít vyzváněcí tón uložený v telefonu.

## Automatický import telefonního seznamu a historie volání z mobilního telefonu



### ■ Když je položka **Automatická synchronizace telefonu** nastavena na možnost **Zapnuto**:

Pokud je váš telefon spárován, obsah jeho telefonního seznamu a historie volání se automaticky importují do systému.

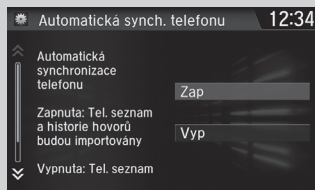
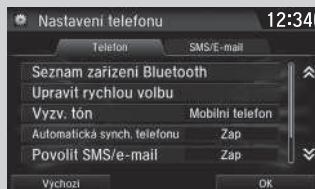

### ■ Změna nastavení položky **Automatická synchronizace telefonu**

1. Přejděte na obrazovku **Nastavení telefonu**.  
 ■ **Obrazovka Nastavení telefonu** Str. 454
2. Vyberte položku **Automatická synchronizace telefonu**
3. Vyberte **Zap** nebo **Vyp**.

### ►► Automatický import telefonního seznamu a historie volání z mobilního telefonu

Když z telefonního seznamu mobilního telefonu vyberete jméno, mohou se zobrazit ikony až tří kategorií. Tyto ikony uvádějí, jaké typy čísel jsou u daného jména uloženy.



U některých telefonů nemusí být možné importovat ikony kategorií do systému.

Telefonní seznam je aktualizován po každém připojení. Historie hovorů je aktualizována po každém připojení nebo hovoru.

## Rychlá volba

Do jednoho telefonu lze uložit až 20 rychlých voleb.



Uložení čísla rychlé volby:

1. Přejděte na obrazovku **Nabídka telefonu**.  
 ► **Obrazovka Nabídka telefonu** Str. 457
2. Vyberte možnost **Rychlá volba**.
3. Vyberte možnost **Nové zadání**.  
 Z položky **Import z historie hovorů**:  
 ► Vyberte číslo z historie hovorů.  
 Z položky **Ruční zadání**:  
 ► Číslo zadejte ručně.  
 Z položky **Import z tel. seznamu**:  
 ► Vyberte číslo z importovaného telefonního seznamu připojeného mobilního telefonu.
4. Po úspěšném uložení rychlé volby budete vyzváni, abyste pro dané číslo vytvořili hlasový příkaz. Vyberte **Ano** nebo **Ne**.
5. Vyberte možnost **Záznam** nebo stiskněte tlačítko [OK] a podle pokynů vytvořte hlasový příkaz.

## Rychlá volba

Pokud je hlasový příkaz uložen, stisknutím tlačítka [OK] zavoláte číslo pomocí hlasového příkazu. Vyslovte jméno hlasového příkazu.





### ■ Přidání hlasového příkazu k uloženému číslu rychlé volby

1. Přejděte na obrazovku **Nastavení telefonu**.  
 ► **Obrazovka Nastavení telefonu** Str. 454
2. Vyberte možnost **Upravit rychlou volbu**.
3. Vyberte stávající zadání rychlé volby.  
 ► Z automaticky otevírané nabídky vyberte možnost **Upravit**.
4. Vyberte možnost **Hlas. příkaz**.  
 ► Z automaticky otevírané nabídky vyberte možnost **Záznam**.
5. Vyberte možnost **Záznam** nebo stiskněte tlačítko  a podle pokynů vytvořte hlasový příkaz.

### ■ Vymazání hlasového příkazu

1. Přejděte na obrazovku **Nastavení telefonu**.  
 ► **Obrazovka Nastavení telefonu** Str. 454
2. Vyberte možnost **Upravit rychlou volbu**.
3. Vyberte stávající zadání rychlé volby.  
 ► Z automaticky otevírané nabídky vyberte možnost **Upravit**.
4. Vyberte možnost **Hlas. příkaz**.  
 ► Z automaticky otevírané nabídky vyberte možnost **Vymazat**.
5. Na obrazovce se objeví potvrzovací zpráva. Vyberte **Ano**.

### ►► Rychlá volba

Nepoužívejte duplicitní hlasové příkazy. Vyhněte se použití „domů“ jako hlasového příkazu. Pro systém je snazší rozeznat delší jméno. Například použijte „John Smith“ místo jména „John“.

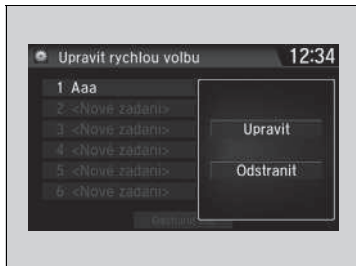

### ■ Chcete-li upravit rychlou volbu

1. Přejděte na obrazovku **Nastavení telefonu**.  
 ▶ **Obrazovka Nastavení telefonu** Str. 454
2. Vyberte možnost **Upravit rychlou volbu**.
3. Vyberte stávající zadání rychlé volby.  
 ▶ Z automaticky otevírané nabídky vyberte možnost **Upravit**.
4. Vyberte nastavení, které chcete.

### ■ Odstranění rychlé volby

1. Přejděte na obrazovku **Nastavení telefonu**.  
 ▶ **Obrazovka Nastavení telefonu** Str. 454
2. Vyberte možnost **Upravit rychlou volbu**.
3. Vyberte stávající zadání rychlé volby.  
 ▶ Z automaticky otevírané nabídky vyberte možnost **Odstranit**.
4. Na obrazovce se objeví potvrzovací zpráva. Vyberte **Ano**.

## Fonetická modifikace tel. seznamu \*

Slouží pro přidávání fonetických úprav nebo nového hlasového příkazu ke jménu kontaktu v telefonu, aby systém HFT snadněji rozpoznal hlasové příkazy.

### ■ Přidání nového hlasového příkazu

1. Stiskněte tlačítko .
2. Vyberte možnost **Nastavení**
3. Vyberte možnost **Systém**.
4. Vyberte kartu **Rozp. hlasu**.
5. Vyberte možnost **Fonetická modifikace tel. seznamu**.
6. Vyberte telefon, ke kterému chcete přidat fonetickou úpravu.

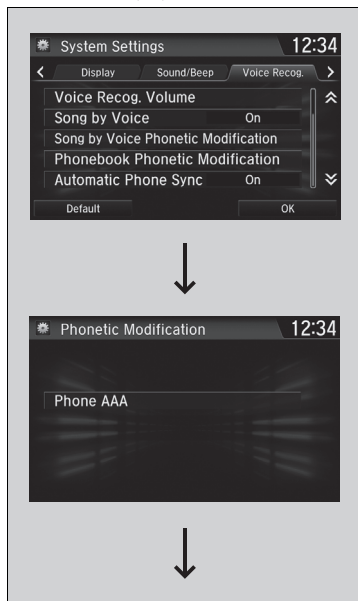

## ►► Fonetická modifikace tel. seznamu \*



Uložit lze maximálně 20 položek fonetických modifikací.



7. Vyberte možnost **Nový hlas. příkaz**.
8. Vyberte jméno kontaktu, k němuž chcete štítek přidat.
  - ▶ Na obrazovce se zobrazí automaticky otevíraná nabídka.
9. Vyberte možnost **Modifikovat**.
10. Vyberte možnost **Záznam** nebo tlačítko  a podle výzev dokončete hlasový příkaz.
11. Na obrazovce obdržíte hlášení s žádostí o potvrzení akce, vyberte možnost **OK**.



## ■ Úprava hlasového příkazu

1. Stiskněte tlačítko .
2. Vyberte možnost **Nastavení**.
3. Vyberte možnost **Systém**.
4. Vyberte kartu **Rozp. hlasu**.
5. Vyberte možnost **Fonetická modifikace tel. seznamu**.
6. Vyberte telefon, u něhož chcete provést fonetickou úpravu.
7. Vyberte jméno kontaktu, které chcete upravit.
  - Na obrazovce se zobrazí automaticky otevíraná nabídka.
8. Vyberte možnost **Modifikovat**.
9. Vyberte možnost **Záznam** nebo tlačítko  a podle výzev dokončete hlasový příkaz.
10. Na obrazovce obdržíte hlášení s žádostí o potvrzení akce, vyberte možnost **OK**.

## ►► Fonetická modifikace tel. seznamu\*

Lze upravovat nebo odstraňovat pouze jména kontaktů pro aktuálně připojený telefon.



## ■ Vymazání upraveného hlasového příkazu

1. Stiskněte tlačítko .
2. Vyberte možnost **Nastavení**.
3. Vyberte možnost **Systém**.
4. Vyberte kartu **Rozp. hlasu**.
5. Vyberte možnost **Fonetická modifikace tel. seznamu**.
6. Vyberte telefon, u něhož chcete odstranit fonetickou úpravu.
7. Vyberte jméno kontaktu, které chcete odstranit.
  - ▶ Na obrazovce se zobrazí automaticky otevíraná nabídka.
8. Vyberte **Odstranit**.
  - ▶ Bylo vybráno vybrané jméno kontaktu.
9. Vyberte **OK**.

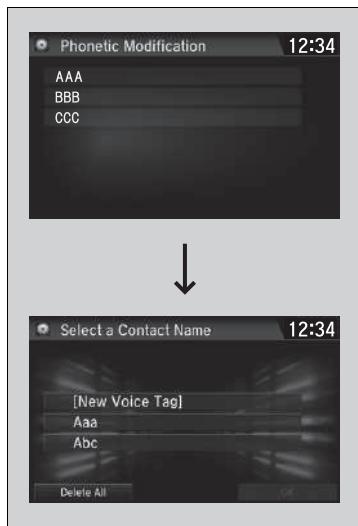

### ■ Odstranění všech upravených hlasových příkazů

1. Stiskněte tlačítko .
2. Vyberte možnost **Nastavení**.
3. Vyberte možnost **Systém**.
4. Vyberte kartu **Rozp. hlasu**.
5. Vyberte možnost **Fonetická modifikace tel. seznamu**.
6. Vyberte telefon, u něhož chcete odstranit fonetickou úpravu.
  - Zobrazí se seznam jmen kontaktů.
7. Vyberte možnost **Odstranit vše**.
8. Na obrazovce obdržíte hlášení s žádostí o potvrzení akce. Vyberte možnost **Ano**.

### ■ Volání

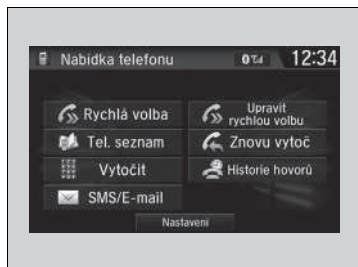

Volat lze zadáním kteréhokoli telefonního čísla nebo pomocí importovaného telefonního seznamu, historie hovorů, záznamů rychlých voleb nebo opakovaného vytáčení.

### »» Volání

Z většiny obrazovek lze vytočit všechna zadání rychlých voleb, které mají hlasový záznam.

Stiskněte tlačítko  a vyslovte jméno hlasového příkazu.

Po spojení hovoru je hlas osoby, které telefonujete, slyšet v reproduktorech audiosystému.

Existuje-li aktivní připojení ke službě Apple CarPlay, můžete telefonovat pouze z aplikace Apple CarPlay.



## ■ Volání pomocí importovaného telefonního seznamu

1. Přejděte na obrazovku **Nabídka telefonu**.  
 ▶ **Obrazovka Nabídka telefonu** Str. 457
2. Vyberte možnost **Tel. seznam**.
3. Vybete jméno.
  - ▶ Můžete také vyhledávat podle písmen. Vybete možnost **Hledat**.
  - ▶ Jméno zadejte pomocí klávesnice na dotykovém displeji; pokud existuje více čísel, vyberte některé z nich.
4. Vybete číslo.
  - ▶ Vytáčení je zahájeno automaticky.

## ■ Volání pomocí telefonního čísla

1. Přejděte na obrazovku **Nabídka telefonu**.  
 ▶ **Obrazovka Nabídka telefonu** Str. 457
2. Vybete možnost **Vytočit**.
3. Vybete číslo.
  - ▶ Pro zadávání čísel použijte klávesnici na dotykové obrazovce.
4. Vybete .
  - ▶ Vytáčení je zahájeno automaticky.

## ☞ Volání pomocí importovaného telefonního seznamu

Pomocí hlasových příkazů můžete vytočit uložené číslo rychlé volby, které má hlasový příkaz.

▶ **Rychlá volba** Str. 465

## ☞ Volání pomocí telefonního čísla

Pomocí hlasových příkazů můžete vytočit uložené číslo rychlé volby, které má hlasový příkaz.

▶ **Rychlá volba** Str. 465



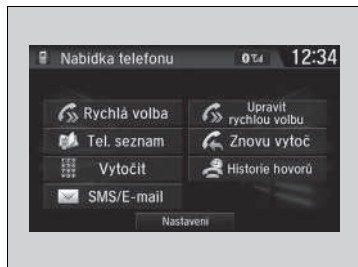

### ■ Volání pomocí opakovaného vytáčení

1. Přejděte na obrazovku **Nabídka telefonu**.  
 ➤ **Obrazovka Nabídka telefonu** Str. 457
2. Vyberte možnost **Znovu vytoč**.  
 ► Vytáčení je zahájeno automaticky.

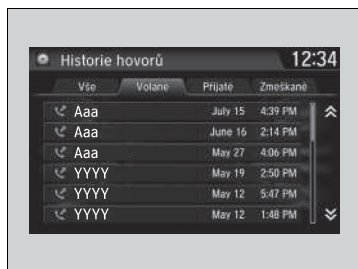

### ■ Volání pomocí historie hovorů

Seznam hovorů je uložen pro možnosti hovorů **Vše, Volané, Přijaté** a **Zmeškané**.

1. Přejděte na obrazovku **Nabídka telefonu**.  
 ➤ **Obrazovka Nabídka telefonu** Str. 457
2. Vyberte možnost **Historie hovorů**.
3. Vyberte možnost **Vše, Volané, Přijaté** nebo **Zmeškané**.
4. Vyberte číslo.  
 ► Vytáčení je zahájeno automaticky.

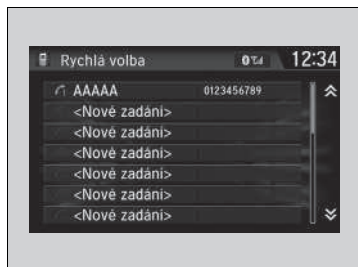

### ■ Volání pomocí záznamu rychlé volby

1. Přejděte na obrazovku **Nabídka telefonu**.  
 ➤ **Obrazovka Nabídka telefonu** Str. 457
2. Vyberte možnost **Rychlá volba**.
3. Vyberte číslo.  
 ► Vytáčení je zahájeno automaticky.

### ►► Volání pomocí historie hovorů

Historie volání zobrazí posledních 20 odchozích, přijatých nebo zmeškaných hovorů.  
 (Zobrazí se, pouze pokud je k systému připojen telefon.)

### ►► Volání pomocí záznamu rychlé volby

Pokud je hlasový příkaz uložen, stisknutím tlačítka  zavoláte číslo pomocí hlasového příkazu.

➤ **Rychlá volba** Str. 465



Z kterékoli obrazovky lze vytočit všechna zadání rychlých voleb, které mají hlasový záznam.

Stiskněte tlačítko  a postupujte podle pokynů.

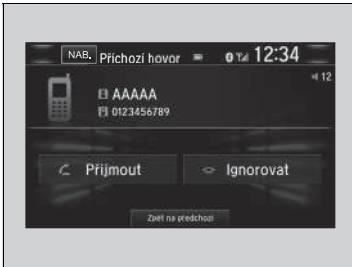
## Přijetí hovoru



Při příchozím hovoru zazní zvukové upozornění (je-li aktivováno) a zobrazí se obrazovka **Příchozí hovor**.

Chcete-li hovor přijmout, stiskněte tlačítko . Chcete-li hovor odmítnout nebo ukončit, stiskněte tlačítko .

## Možnosti během hovoru

Během hovoru jsou k dispozici následující možnosti.

**Ztlumit:** Ztlumí váš hlas.

**Přenést:** Přeneste hovor ze systému do vašeho telefonu.

**Tónové volby:** Odesílání čísel během hovoru. To se hodí při volání telefonního systému řízeného nabídkami.

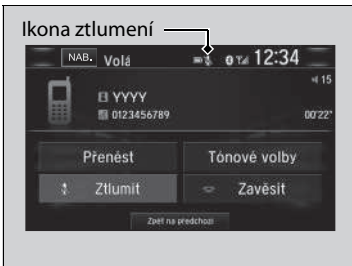

Dostupné možnosti jsou uvedené na dolní polovině obrazovky.

Vyberte možnost.

- ▶ Ikona ztlumení se zobrazí po výběru možnosti **Ztlumit**. Funkci **Ztlumit** lze vypnout jejím opakovaným výběrem.

## ▶▶ Přijetí hovoru

Čekající hovor

Stisknutím tlačítka  aktuální hovor podržíte, abyste mohli přijmout příchozí hovor.

Pro návrat k aktuálnímu hovoru znovu stiskněte tlačítko .

Nechcete-li příchozí hovor přijmout, vyberte možnost **Ignorovat**.

Chcete-li stávající hovor zavěsit, stiskněte tlačítko .

Ikony můžete vybrat na informační/audio obrazovce místo použití tlačítek  a .

## ▶▶ Možnosti během hovoru

**Tónové volby:** K dispozici u některých telefonů.

Ikony můžete vybrat na informační/audio obrazovce.

## ► Příjem textové/e-mailové zprávy\*,\*1

Systém HFT umožňuje zobrazit nově přijaté textové a e-mailové zprávy a 20 nejnovějších zpráv na připojeném mobilním telefonu. Přijaté zprávy si můžete nechat přečíst a odpovědět na ně pomocí pevně zadané fráze.



1. Zobrazí se upozornění na novou textovou nebo e-mailovou zprávu.
2. Stisknutím tlačítka **Číst** si můžete zprávu nechat přečíst.
  - Textová zpráva nebo e-mail se zobrazí. Systém automaticky začne číst zprávu nahlas.
3. Chcete-li čtení přerušit, stiskněte tlačítko **Stop**.

## ►► Příjem textové/e-mailové zprávy\*,\*1

Za jízdy systém přijaté zprávy nezobrazuje. Můžete si je pouze nechat přečíst nahlas.

Systém umožňuje přijímat pouze zprávy odeslané ve formě SMS. Zprávy odeslané s použitím datových služeb se v seznamu nezobrazí.

Některé telefony umožňují zobrazení 20 nejnovějších textových zpráv a e-mailů.

Používání funkce textových/e-mailových zpráv systému HFT může být omezeno místními předpisy či zákony. Používejte funkci textových/e-mailových zpráv pouze tehdy, je-li to bezpečné.

Při přijetí první textové nebo e-mailové zprávy po spárování telefonu se systémem HFT budete vyzváni, abyste nastavili možnost **Upozornění na novou zprávu** na **Zapnuto**.

► **Zapnutí a vypnutí upozornění na textovou/e-mailovou zprávu** Str. 462

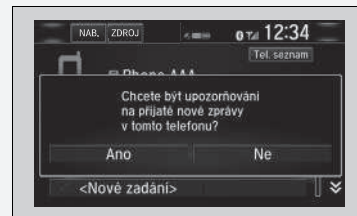

\*1: Zpráva nebude přečtena v závislosti na jazyku.

\* Není k dispozici u všech modelů

## Výběr účtu pro textové nebo e-mailové zprávy\*

Pokud jsou ve spárovaném telefonu nastaveny účty pro textové nebo e-mailové zprávy, můžete jeden z nich zvolit jako aktivní účet pro příjem upozornění.

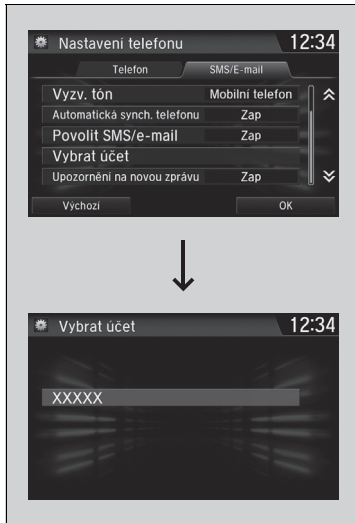

1. Přejděte na obrazovku **Nastavení telefonu**.  
 ▶ **Obrazovka Nastavení telefonu** Str. 454
2. Vyberte záložku **SMS/E-mail** a poté možnost **Vybrat účet**.  
 ▶ Na obrazovce se zobrazí místní nabídka.
3. Vyberte možnost **Textové zprávy** nebo požadovaný e-mailový účet.

## ▶▶ Výběr účtu pro textové nebo e-mailové zprávy\*

E-mailový účet můžete vybrat také ze seznamu složek na obrazovce se seznamem zpráv.

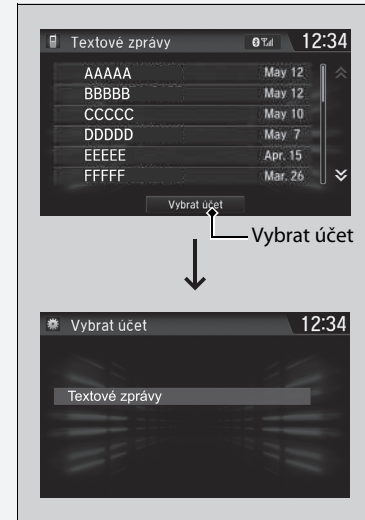

Systém umožňuje přijmout vždy pouze jedno upozornění na textovou nebo e-mailovou zprávu.

\* Není k dispozici u všech modelů

## Zobrazení zpráv\*, \*1

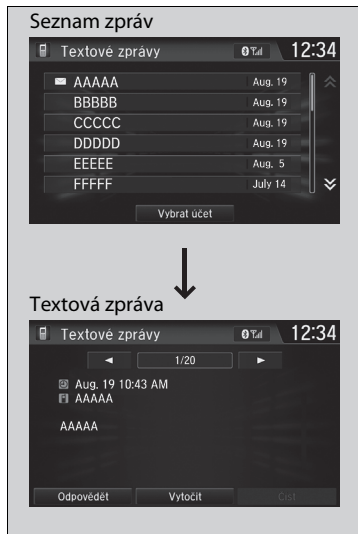

### ■ Zobrazení textových zpráv

1. Přejděte na obrazovku **Nabídka telefonu**.  
 ► **Obrazovka Nabídka telefonu** Str. 457
2. Vyberte možnost **SMS/E-mail**.  
 ► V případě potřeby vyberte účet.
3. Vyberte zprávu.  
 ► Textová zpráva se zobrazí. Systém automaticky začne číst zprávu nahlas.

### ►► Zobrazení zpráv\*, \*1

U nepřečtené zprávy se zobrazí ikona ✉.

Když zprávu odstraníte z telefonu, bude odstraněna i ze systému. Když odešlete zprávu ze systému, přesune se do složky odchozích zpráv v telefonu.

Chcete-li si zobrazit předchozí nebo následující zprávu, stiskněte tlačítko ◀ (předchozí) nebo ▶ (další) na obrazovce se zprávou.

\*1: Zpráva nebude přečtena v závislosti na jazyku.

\* Není k dispozici u všech modelů

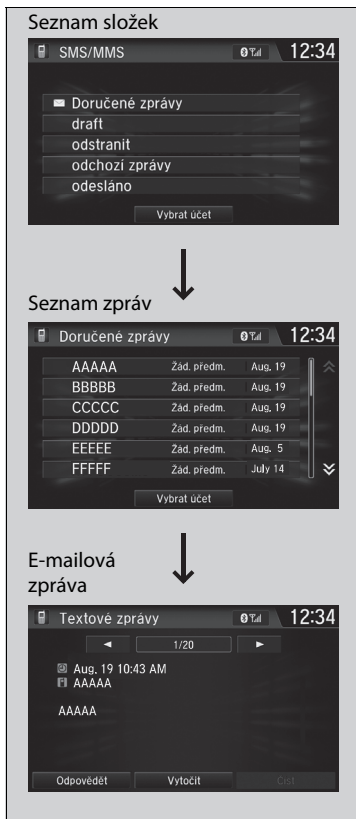

## ■ Zobrazení e-mailových zpráv

1. Přejděte na obrazovku **Nabídka telefonu**.  
 ▶ **Obrazovka Nabídka telefonu** Str. 457
2. Vyberte možnost **SMS/E-mail**.  
 ▶ V případě potřeby stiskněte možnost **Vybrat účet**.
3. Vyberte složku.
4. Vyberte zprávu.  
 ▶ E-mailová zpráva se zobrazí. Systém automaticky začne číst zprávu nahlas.



### ■ Číst nebo zastavit čtení zprávy

1. Přejděte na obrazovku s textovou nebo e-mailovou zprávou.
  - System automaticky začne číst zprávu nahlas.
  - ▣ **Zobrazení zpráv**\*, \*1 Str. 478
2. Tlačítkem **Stop** přerušíte čtení. Když znovu stisknete tlačítko **Číst**, začne se zpráva číst od začátku.

### ■ Jak odpovědět na zprávu

1. Přejděte na obrazovku s textovou nebo e-mailovou zprávou.
  - System automaticky začne číst zprávu nahlas.
  - ▣ **Zobrazení zpráv**\*, \*1 Str. 478
2. Vyberte možnost **Odpovědět**.
3. Vyberte požadovanou odpověď.
  - Na obrazovce se zobrazí automaticky otevíraná nabídka.
4. Tlačítkem **Odeslat** zprávu odešlete.
  - Po úspěšném odeslání zprávy se zobrazí hlášení **Zpráva odeslána**.

### ▣ Jak odpovědět na zprávu

K dispozici jsou následující pevně zadané odpovědi:

- **Promluvíme si později, teď řídím.**
- **Jsem na cestě.**
- **Mám zpoždění.**
- **OK**
- **Ano**
- **Ne**

Máte možnost přidat nové odpovědi, upravovat je a odstraňovat.

Příjem a zaslání zpráv umožňují pouze některé telefony, je-li zařízení spárováno a připojeno. Seznam kompatibilních telefonů obdržíte od prodejce.

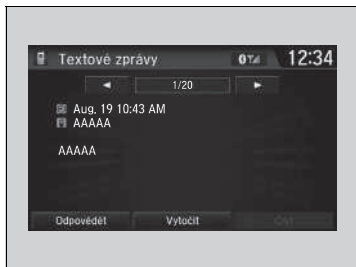

### ■ Volání odesílateli

1. Přejděte na obrazovku textových zpráv.
2. Vyberte možnost **Vytočit**.





# Řízení

Tato kapitola se týká jízdy s vozidlem a doplňování paliva.



<b>Před jízdou</b> .....	484
<b>Jízda s přívěsem</b> .....	488
<b>Za jízdy</b>	
Startování motoru .....	493, 496
Bezpečnostní opatření za jízdy.....	499
Převodovka s plynule měnitelným převodem*.....	501
Řazení .....	502, 504 , 509
Režim ECON*.....	513
Auto start/stop.....	514, 520
<b>Modely s motorem 2,0 l</b>	
Přepínač režimu jízdy .....	526
Systém adaptivních tlumičů* .....	528
Tempomat*.....	529
Nastavitelný omezovač rychlosti.....	533
Inteligentní omezovač rychlosti .....	537

Pomocný stabilizační systém vozidla (VSA) .....	544
Systém Agile Handling Assist.....	547
<b>Modely s motorem 2,0 l</b>	
Samosvorný diferenciál (LSD) .....	548
Systém sledování tlaku v pneumatikách.....	549, 553
Systém detekce objektů v mrtvém úhlu (BSI)* .....	556
LaneWatch* .....	559
Úprava rozptylu světlometů .....	561
<b>Honda Sensing*</b> .....	562
Systém pro zmírnění následků nehody (CMBS).....	565
<b>Modely s převodovkou s plynule měnitelným převodem</b>	
Adaptivní tempomat (ACC) s asistentem pro jízdu v kolonách (LSF).....	576

<b>Modely s mechanickou převodovkou</b>	
Adaptivní tempomat (ACC) .....	593
Systém pro udržování v jízdním pruhu (LKAS).....	609
Systém pro zmírnění rizika vyjetí z komunikace .....	617
Systém rozpoznávání dopravních značek.....	622
Přední snímací kamera .....	629
Radarový snímač .....	631
<b>Brzdy</b> .....	632
<b>Parkování vozidla</b> .....	641
<b>Multifunkční zadní kamera*</b> .....	652
<b>Doplňování paliva</b> .....	654
<b>Spotřeba paliva a emise CO<sub>2</sub></b> .....	658
<b>Vozidlo s turbo motorem</b> .....	659

\* Není k dispozici u všech modelů

## Příprava na jízdu

Než vyjedete, zkontrolujte následující položky.

### Kontroly exteriéru

- Dbejte, aby na oknech, vnějších zrcátkách, vnějších světlech a ostatních částech vozidla nebyly žádné předměty bránící ve výhledu nebo funkci vozidla.
  - ▶ Odstraňte veškerou námrazu, sníh a led.
  - ▶ Ze střechy odstraňte veškerý sníh, protože by mohl sklouznout dolů a zablokovat vaše zorné pole během jízdy. Je-li přimrzlý, sníh odstraňte, jakmile změkne.
  - ▶ Při odstraňování ledu z prostoru okolo kol dávejte pozor, abyste nepoškodili kolo nebo součásti kol.
- Dbejte, aby kapota byla bezpečným způsobem zavřená.
  - ▶ Pokud se kapota otevře za jízdy, váš výhled vpřed bude zablokován.
- Ujistěte se, že pneumatiky jsou v dobrém stavu.
  - ▶ Zkontrolujte tlak vzduchu a také, zda nejsou pneumatiky poškozené a nadměrně opotřebené.
    - 📌 **Kontrola a údržba pneumatik** Str. 716
- Ujistěte se, že okolo vozidla a za vozidlem nejsou žádné osoby nebo překážky.
  - ▶ Při výhledu zevnitř vozidla existují slepá místa.

### » Kontroly exteriéru

#### POZNÁMKA

Jsou-li dveře přimrzlé, použijte teplou vodu, abyste odmrazili okraj dveří. Nepokoušejte se je otvírat silou, mohlo by tak dojít k poškození gumového lemování okolo dveří. Až toto provedete, veškerou vodu do sucha utřete, abyste předešli dalšímu zamrznutí.

Teplou vodu nelijte do vložky zámku.

Pokud voda v otvoru zamrzne, nebudete moci zasunout klíč.

Teplou z motoru a výfuku může způsobit vznícení hořlavých materiálů pod kapotou a následně i požár. Pokud jste ponechali své vozidlo zaparkované delší dobu na jednom místě, odstraňte z něj veškeré nashromážděné nečistoty, například suchou trávu a spadlé listy. Poté, co jste vy nebo někdo jiný provedli údržbu vozidla, rovněž zkontrolujte, zda pod kapotou nezůstaly nějaké hořlavé materiály.

## Kontroly interiéru

- Všechny předměty ve vozidle řádně uložte nebo připevněte.
  - ▶ Vezete-li příliš mnoho zavazadel nebo je nesprávně uložíte, může to ovlivnit jízdní vlastnosti, stabilitu, brzdou dráhu a pneumatiky vozidla a zapříčinit nespolehlivost vozidla.
    - **Nejvyšší zatížení** Str. 487
- Předměty neskládejte na sebe výš, než je výška sedadla.
  - ▶ Mohou zablokovat váš výhled a v případě náhlého zabrzdění mohou být vymrštěny vpřed.
- Do prostoru pro nohy u předních sedadel nic nepokládejte. Podlahovou rohož připevněte.
  - ▶ Předmět nebo nepřipevněná podlahová rohož mohou za jízdy překážet použití brzdového a plynového pedálu.
- Máte-li na palubě zvířata, nedovolte, aby se volně pohybovala po vozidle.
  - ▶ Mohla by zasáhnout do řízení, a mohlo by tak dojít k nehodě.
- Zavřete řádně všechny dveře a výklopné dveře.
- Svou polohu pro sezení správným způsobem nastavte.
  - ▶ Také proveďte nastavení opěrky hlavy\*.
    - **Nastavení sedadel** Str. 243
    - **Nastavení poloh předních opěrek hlavy** Str. 246
- Zrcátka a volant nastavte správným způsobem.
  - ▶ Seřízení proveďte vsedě ve správné poloze pro řízení.
    - **Nastavení zrcátek** Str. 240
    - **Nastavení volantu** Str. 239

## ☒ Kontroly interiéru

Sklon světlometů je nastaven z výroby a není nutné jej seřizovat. Pokud však pravidelně převážíte v zavazadlovém prostoru těžké předměty nebo jezdíte s přívěsem\*, nechejte si sklon světlometů seřídít u dealera nebo v odborném servisu.

Vaše vozidlo je vybaveno systémem automatického nastavení světlometů, který automaticky seřídí svislý úhel potkávacích světel.

\* Není k dispozici u všech modelů

- Zajistěte, aby se předměty položené na podlaze za předními sedadly nemohly zakutálet pod sedadla.
  - Mohly by řidiči překážet při používání pedálů nebo používání sedadel.
- Všichni ve vozidle se musí připoutat bezpečnostním pásem.
  - 📌 **Zapínání bezpečnostního pásu** Str. 52
- Ujistěte se, že kontrolky na přístrojové desce se při startu vozidla rozsvítí a krátce poté zhasnou.
  - Je-li oznamován problém, vozidlo vždy nechejte zkontrolovat u dealera.
    - 📌 **Kontrolky** Str. 108

## Nejvyšší zatížení

Při nakládání zavazadel nesmí celková hmotnost vozidla, všech cestujících a zavazadel překročit maximální přípustnou hmotnost.

➤ **Technická data** Str. 804

### Nejvyšší zatížení

## VÝSTRAHA

Přetížení nebo nevhodné zatížení mohou ovlivnit jízdní vlastnosti a stabilitu a mohou způsobit nehodu, při které se můžete zranit nebo zemřít.

Dodržujte všechna nejvyšší zatížení a ostatní pokyny pro zatížení uvedené v tomto návodu.

Modely s motorem 1,0 l se systémem topení

Modely s motorem 1,5 l

Modely s motorem 2,0 l

Vaše vozidlo není navrženo k jízdě s přívěsem. Pokusem o jízdu s přívěsem můžete přijít o záruku.

Modely s motorem 1,0 l se systémem automatické klimatizace

## Příprava na jízdu s přívěsem

### Nejvyšší tažná zatížení

Vaše vozidlo je schopno jízdy s přívěsem, pokud pozorně dodržíte nejvyšší zatížení, použijete správné vybavení a budete dodržovat následující pravidla. Před jízdou si ověřte nejvyšší zatížení.



#### ■ Celková hmotnost přívěsu

Nepřekračujte maximální tažnou hmotnost přívěsu a tažného zařízení (brzděného/nebrzděného), zavazadel a všeho uvnitř nebo na něm.

Tažné zatížení překračující maximální tažnou hmotnost může závažným způsobem ovlivnit jízdní vlastnosti a výkon vozidla a může poškodit motor a hnací ústrojí.

### » Nejvyšší tažná zatížení

## ⚠ VÝSTRAHA

Překročení jakéhokoli nejvyššího zatížení nebo nesprávné naložení vašeho vozidla a přívěsu může způsobit nehodu, při které se můžete vážně zranit nebo zemřít.

Než vyjedete, pečlivě zkontrolujte zatížení vozidla a přívěsu.

Na veřejné váze zkontrolujte, zda je celkové zatížení v rámci přípustných mezí. Nemáte-li k dispozici váhu, sečtěte odhadovanou hmotnost nákladu a hmotnost přívěsu (podle údajů výrobce) a poté změřte zatížení čepu pomocí vhodného vážicího zařízení nebo i odhadněte podle rozložení nákladu. Další informace zjistíte v návodu k obsluze přívěsu.

Doba záběhu.

Během prvních 1 000 km svým vozidlem nejezděte s přívěsem.

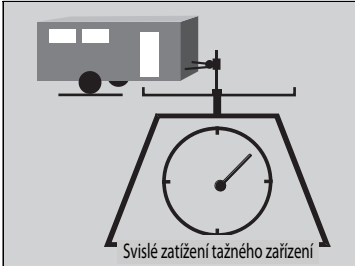

### ■ Svislé zatížení tažného zařízení

Svislé zatížení tažného zařízení nesmí nikdy překročit 75 kg. Toto je hmotnost, kterou přívěs působí na tažné zařízení při plném naložení. Pro přívěsy o hmotnosti nižší než 750 kg jako pomůcka platí, že svislé zatížení tažného zařízení by mělo být 10 % hmotnosti soupravy přívěsu.

- Nadměrné svislé zatížení tažného zařízení snižuje přilnavost předních pneumatik a zhoršuje řízení. Příliš nízké svislé zatížení tažného zařízení může způsobit nestabilitu přívěsu a jeho kymáčení.
- Abyste dosáhli správného svislého zatížení tažného zařízení, začněte tím, že 60 % nákladu naložíte do přední části přívěsu a 40 % do zadní části. Náklad znovu uspořádejte dle potřeby.

### ►► Nejvyšší tažná zatížení

Pokud jedete s přívěsem v horských podmínkách, nezapomeňte snížit společnou hmotnost vozidla a přívěsu o 10 % oproti maximální tažné hmotnosti na každých 1 000 metrů nadmořské výšky.

Nikdy nepřekračujte maximální tažnou hmotnost a předepsané nejvyšší zatížení.

► **Technická data** Str. 804



## Tažné zařízení a příslušenství

Tažné zařízení se liší podle velikosti přívěsu, tažené hmotnosti a toho, kde přívěs táhnete.

### ■ Tažné tyče

Tažné zařízení musí být schváleného typu a příslušným způsobem připevněno ke spodní části karoserie.

### ■ Bezpečnostní řetězy

Při tažení přívěsu vždy používejte bezpečnostní řetězy. Ponechtejте dostatečný průvěs, aby přívěs snadno mohl zatáčet, avšak nedovolte, aby řetězy byly vlečeny po zemi.

### ■ Brzdy přívěsu

Pokud uvažujete o brzděném přívěsu, ujistěte se, že brzdy jsou ovládány elektronicky. Nepokoušejte se zasahovat do hydraulického systému vozidla. Bez ohledu na to, jak úspěšně se to může zdát, jakýkoli pokus o připojení brzd přívěsu do hydraulického systému vozidla sníží účinnost brzd a bude znamenat potenciální nebezpečí.

### ■ Doplnková tažná výbava

Zákony mohou pro jízdu s přívěsem vyžadovat použití speciálních vnějších zpětných zrcátek. I když zpětná zrcátka nejsou ve vaší oblasti vyžadována, zpětná zrcátka namontujte, pokud jakýmkoli způsobem dochází k omezení viditelnosti.

### ■ Světla přívěsu

Světla a vybavení přívěsu musí vyhovovat předpisům země, ve které jedete. V místní prodejně nebo půjčovně přívěsů si zjistěte požadavky platné v oblasti, ve které hodláte přívěs táhnout.

## ►► Tažné zařízení a příslušenství

Zajistěte, aby veškeré vybavení bylo správně namontováno a udržováno a vyhovovalo příslušným předpisům země, ve které řídíte.

Správný postup instalace a seřízení tažného zařízení zjistíte od výrobce přívěsu. Nesprávná instalace a seřízení může ztížit manipulaci nebo zhoršit stabilitu a brzdny výkon vozidla.

V prodejně nebo půjčovně přívěsů se poraďte, zda je pro vaše potřeby tažení přívěsu doporučeno nebo zda je vyžadováno další vybavení.

Osvětlení a kabeláž přívěsů se může u různých typů a značek lišit. Je-li zapotřebí konektoru, musí jeho montáž provést odborný technik.

## Bezpečná jízda s přívěsem\*

### Co musíte znát před tažením přívěsu

- Na přívěsu nechávejte provádět řádnou údržbu a přívěs udržujte v dobrém stavu.
- Dbejte, aby hmotnosti a zatížení vozidla a přívěsu byly v rámci přípustných mezí.
  - **Nejvyšší tažná zatížení** Str. 488
- Tažné zařízení, pojišťovací řetězy a ostatní potřebné díly přívěsu spolehlivě upevněte.
- Všechny předměty v přívěsu a na přívěsu bezpečným způsobem uložte tak, aby během jízdy nedošlo k jejich posouvání.
- Zkontrolujte, zda světla a brzdy přívěsu správně fungují.
- Zkontrolujte tlak v pneumatikách přívěsu, včetně rezervní.
- Ověřte si předpisy ohledně maximální rychlosti nebo jízdních omezení pro vozidla jedoucí s přívěsy. Pokud budete projíždět více zemí, ověřte si požadavky každé země ještě než vyjedete, protože předpisy se mohou lišit.
- Tlačítkem **OFF** systému auto start/stop vypněte funkci auto start/stop. Hmotnost přívěsu může ovlivnit účinnost brzd vašeho vozidla v případě, že během jízdy s přívěsem dojde k aktivaci funkce auto start/stop.

### Rychlosti a rychlostní stupně při jízdě s přívěsem

- Jeďte pomaleji než obvykle.
- Dodržujte povolenou rychlost pro vozidla s přívěsy.

#### Modely s převodovkou s plynule měnitelným převodem

- Při jízdě s přívěsem po rovných silnicích použijte polohu **D**.

#### Modely s mechanickou převodovkou

Kvůli nižší spotřebě paliva se kontrolka řazení na vyšší nebo nižší stupeň rosvítí v nevhodnější chvíli pro řazení na vyšší nebo nižší stupeň.

### Bezpečná jízda s přívěsem\*

Provozní rychlost při jízdě s přívěsem nesmí překročit 100 km/h.

#### Parkování

Kromě běžných opatření umístěte pod obě pneumatiky přívěsu klíny.

Nedoporučujeme jízdu do prudšího stoupání než 12 %. Řiďte se doporučeními asociace výrobců přívěsů ohledně vhodných silnic.

Náporů větru od velkých projíždějících vozidel mohou způsobit kymácení přívěsu, udržujte konstantní rychlost a jeďte přímo vpřed.

Při couvání vždy jeďte pomalu a mějte pomocníka, který vás bude navádět.

### Rychlosti a rychlostní stupně při jízdě s přívěsem

Při jízdě s přívěsem s pevnými bočnicemi (např. karavanem) nepřekračujte rychlost 88 km/h. Ve vyšších rychlostech se může přívěs kývat nebo ovlivňovat ovladatelnost vozidla.

\* Není k dispozici u všech modelů

## Brzdění a zatáčení

- Zatáčejte pomaleji a s větším poloměrem zatáčení než obvykle.
- Brzděte pomaleji a na delší vzdálenost.
- Nebrzděte a nezatáčejte prudce.

## Jízda v kopcovitém terénu

- Sledujte ukazatel teploty. Pokud se přibližuje k hornímu limitu, vypněte automatickou klimatizaci a snižte rychlost. V případě potřeby bezpečným způsobem zastavte na okraji silnice a nechejte motor ochladit.

### Modely s převodovkou s plynule měnitelným převodem

- Při jízdě ze svahu zařadte polohu **S** a použijte řadicí páčky\* pro řazení na nižší stupeň. To pomáhá efektivně zvýšit brzdění motorem, čímž se zamezí přehřívání brzdového systému.

### ►► Rychlosti a rychlostní stupně při jízdě s přívěsem

Kontrolka řazení\* vás nevyzve k podřazení na RS1. Je na vás, zda zařadíte RS1, abyste zesílili brzdění motorem. Vyhněte se prudkému brzdění motorem.

Silnice a dopravní podmínky mohou vyžadovat, abyste řadili, i když k tomu nejste vyzváni.

### ►► Jízda v kopcovitém terénu

#### Modely s 5polohovou převodovkou s plynule měnitelným převodem

Pokud při jízdě do svahu a ze svahu používáte řadicí páčky, v závislosti na rychlosti vozidla a stavu silnice zařadte RS3, RS2 nebo RS1. Nepoužívejte 4. a 5. stupeň.

Modely bez systému bezklíčového vstupu

## Startování motoru

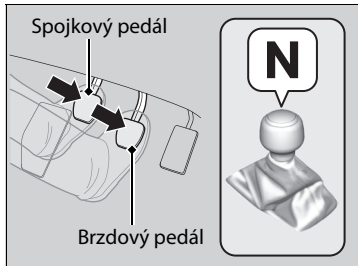
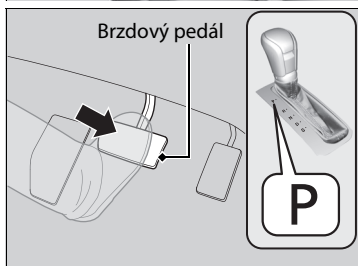

1. Dbejte, aby parkovací brzda byla aktivována.
  - ▶ Když vytáhnete spínač elektrické parkovací brzdy, rozsvítí se na 15 sekund kontrolka parkovací brzdy a brzdového systému (červená).

Modely s převodovkou s plynule měnitelným převodem

2. Zkontrolujte, zda je převodovka v poloze **P**, poté sešlápněte brzdový pedál.
  - ▶ Přestože je možné vozidlo nastartovat v poloze **N**, je bezpečnější startovat v poloze **P**.

Modely s mechanickou převodovkou

2. Zkontrolujte, zda je řadič páka v poloze **N**. Poté pravou nohou sešlápněte brzdový pedál a levou nohou sešlápněte spojkový pedál.
  - ▶ Chcete-li nastartovat motor, spojkový pedál musí být zcela sešlápnut.

### Startování motoru

Při startování motoru mějte nohu pevně na brzdovém pedálu.

Motor hůře startuje za studeného počasí a v řídkém ovzduší v nadmořských výškách nad 2 400 metrů.

Při startování motoru za studeného počasí vypněte všechna elektrická příslušenství, jako jsou světlá, systém topení\* /automatická klimatizace\* a vyhřívání zadního skla, abyste snížili odběr z akumulátoru.

Pokud výfukový systém nezni normálně nebo uvnitř vozidla cítíte výfukové plyny, nechte vozidlo zkontrolovat u dealera. Zřejmě došlo k problému s motorem nebo výfukovým systémem.

\* Není k dispozici u všech modelů

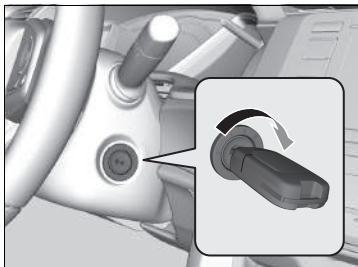

**Všechny modely**

3. Spínač zapalování zapněte do polohy START , aniž byste sešlápnuli plynový pedál.

**Startování motoru**

Klíč v poloze START  nedržte déle než 10 sekund.

- Pokud motor nenastartuje ihned, vyčkejte před dalším pokusem alespoň 30 sekund.
- Pokud motor nastartuje, ale ihned poté se zastaví, vyčkejte alespoň 30 sekund, zopakujte krok 3, přičemž současně jemně sešlápněte plynový pedál. Jakmile motor nastartuje, uvolněte plynový pedál.

Nečekejte, až motor nastartuje, s klíčem v poloze START .

Systém imobilizéru chrání vaše vozidlo před krádeží. Je-li použito nesprávně kódované zařízení, dojde k deaktivaci palivového systému motoru.

 **Systém imobilizéru** Str. 207

## Spuštění

### Modely s převodovkou s plynule měnitelným převodem

1. S pravou nohou na brzdovém pedálu zařadte polohu **[D]**. Chcete-li couvat, zařadte **[R]**.
2. Při aktivované parkovací brzdě uvolněte brzdový pedál a jemně sešlápněte plynový pedál.
  - Zkontrolujte, zda kontrolka parkovací brzdy a brzdového systému (červená) zhasla.
    - ➔ **Parkovací brzda** Str. 632

### Asistent pro rozjezd ve svahu

Asistent pro rozjezd ve svahu umožňuje krátkou aktivaci brzd a zabraňuje tomu, aby vozidlo sjelo ze svahu při přesunu nohy z brzdového pedálu na plynový.

### Modely s převodovkou s plynule měnitelným převodem

Směřujete-li do kopce, přeřadte do polohy **[D]**, **[S]** nebo **[L]**\*, směřujete-li z kopce, přeřadte do polohy **[R]**. Poté uvolněte brzdový pedál.

### Modely s mechanickou převodovkou

Sešlápněte spojkový pedál a zařadte jeden ze stupňů pro jízdu vpřed, směřujete-li do kopce, nebo **[R]**, směřujete-li z kopce, poté uvolněte brzdový pedál.

## Spuštění

### Modely s mechanickou převodovkou se zadním mlhovým světlem

Pokud motor zhasne, během tří sekund zcela sešlápněte spojkový pedál. Motor může automaticky znovu nastartovat za určitých podmínek. Jinak se řiďte standardním postupem.

Parkovací brzdu můžete uvolnit také stisknutím spínače elektrické parkovací brzdy při sešlápnutém brzdovém pedálu. Směřujete-li ze svahu, můžete vozidlo rozjet plynuleji jejím ručním uvolněním pomocí spínače elektrické parkovací brzdy než uvolněním pomocí plynového pedálu.

### Asistent pro rozjezd ve svahu

Asistent pro rozjezd ve svahu nemusí zabránit tomu, aby vozidlo sjelo z kopce ve velmi prudkém nebo kluzkém svahu a nebude fungovat v mírných svazích.

Asistent pro rozjezd ve svahu bude fungovat i tehdy, je-li vypnutý systém VSA.

Asistent pro rozjezd ve svahu nenahrazuje parkovací brzdu.

\* Není k dispozici u všech modelů

Modely se systémem bezklíčového vstupu

## Startování motoru

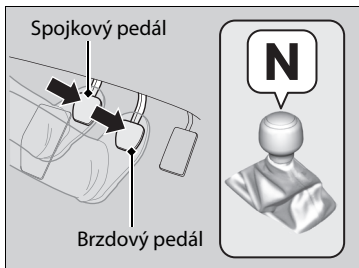
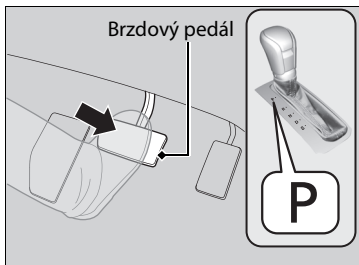

1. Dbejte, aby parkovací brzda byla aktivována.
  - Když vytáhnete spínač elektrické parkovací brzdy, rozsvítí se na 15 sekund kontrolka parkovací brzdy a brzdového systému (červená).

Modely s převodovkou s plynule měnitelným převodem

2. Zkontrolujte, zda je převodovka v poloze **P**, poté sešlápněte brzdový pedál.
  - Přestože je možné vozidlo nastartovat v poloze **N**, je bezpečnější startovat v poloze **P**.

Modely s mechanickou převodovkou

2. Zkontrolujte, zda je řadicí páka v poloze **N**. Poté pravou nohou sešlápněte brzdový pedál a levou nohou sešlápněte spojkový pedál.
  - Chcete-li nastartovat motor, spojkový pedál musí být zcela sešlápnut.

### Startování motoru

Při startování motoru mějte nohu pevně na brzdovém pedálu.

Motor hůře startuje za studeného počasí a v řídším ovzduší v nadmořských výškách nad 2 400 metrů.

Při startování motoru za studeného počasí vypněte všechna elektrická příslušenství, jako jsou světlá, automatická klimatizace a vyhřívání zadního skla, abyste snížili odběr z akumulátoru.

Pokud výfukový systém nezní normálně nebo uvnitř vozidla cítíte výfukové plyny, nechejte vozidlo zkontrolovat u dealera. Zřejmě došlo k problému s motorem nebo výfukovým systémem.

Je-li baterie bezklíčového dálkového ovládání slabá, bezklíčové dálkové ovládání přiložte do blízkosti tlačítka **ENGINE START/STOP**.

► **Je-li baterie bezklíčového dálkového ovládání slabá** Str. 770

Motor nemusí nastartovat, je-li bezklíčové dálkové ovládání vystaveno silným rádiovým vlnám.

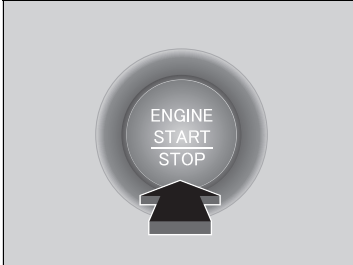

#### Všechny modely

3. Stiskněte tlačítko **ENGINE START/STOP**, aniž byste sešlápnuli plynový pedál.

#### Startování motoru

K nastartování motoru nedržte tlačítko **ENGINE START/STOP**.

Pokud motor nenastartuje, vyčkejte před opětovným startem motoru alespoň 30 sekund.

Systém imobilizéru chrání vaše vozidlo před krádeží. Je-li použito nesprávně kódované zařízení, dojde k deaktivaci palivového systému motoru.

➤ **Systém imobilizéru** Str. 207

## Vypínání motoru

Motor můžete vypnout pouze, je-li vozidlo zcela zastaveno.

#### Modely s převodovkou s plynule měnitelným převodem

1. Zařaďte polohu **P**.
2. Stiskněte tlačítko **ENGINE START/STOP**.

#### Modely s mechanickou převodovkou

- Je-li řadicí páka v poloze **N**, stiskněte tlačítko **ENGINE START/STOP**.
- Je-li zařazen jakýkoli jiný rychlostní stupeň než **N**, sešlápněte spojkový pedál, poté stiskněte tlačítko **ENGINE START/STOP**.



## Spuštění

### Modely s převodovkou s plynule měnitelným převodem

1. S pravou nohou na brzdovém pedálu zařadte polohu **[D]**. Chcete-li couvat, zařadte **[R]**.
2. Při aktivované parkovací brzdě uvolněte brzdový pedál a jemně sešlápněte plynový pedál.
  - Zkontrolujte, zda kontrolka parkovací brzdy a brzdového systému (červená) zhasla.
    - **Parkovací brzda** Str. 632

### Asistent pro rozjezd ve svahu

Asistent pro rozjezd ve svahu umožňuje krátkou aktivaci brzd a zabraňuje tomu, aby vozidlo sjelo ze svahu při přesunu nohy z brzdového pedálu na plynový.

### Modely s převodovkou s plynule měnitelným převodem

Směřujete-li do kopce, přeřadte do polohy **[D]** nebo **[S]**, směřujete-li z kopce, přeřadte do polohy **[R]**. Poté uvolněte brzdový pedál.

### Modely s mechanickou převodovkou

Sešlápněte spojkový pedál a zařadte jeden ze stupňů pro jízdu vpřed, směřujete-li do kopce, nebo **[R]**, směřujete-li z kopce, poté uvolněte brzdový pedál.

## Spuštění

### Modely s mechanickou převodovkou

Pokud motor zhasne, během tří sekund zcela sešlápněte spojkový pedál. Motor může automaticky znovu nastartovat za určitých podmínek. Jinak se řidte standardním postupem.

Parkovací brzdu můžete uvolnit také stisknutím spínače elektrické parkovací brzdy při sešlápnutém brzdovém pedálu. Směřujete-li ze svahu, můžete vozidlo rozjet plynuleji jejím ručním uvolněním pomocí spínače elektrické parkovací brzdy než uvolněním pomocí plynového pedálu.

### Asistent pro rozjezd ve svahu

Asistent pro rozjezd ve svahu nemusí zabránit tomu, aby vozidlo sjelo z kopce ve velmi prudkém nebo kluzkém svahu a nebude fungovat v mírných svazích.

Asistent pro rozjezd ve svahu bude fungovat i tehdy, je-li vypnutý systém VSA.

Asistent pro rozjezd ve svahu nenahrazuje parkovací brzdu.

## Bezpečnostní opatření za jízdy

### V mlze

V mlze klesá viditelnost. Za jízdy rozsviďte potkávací světla, a to i za dne. Zpomalte a při jízdě se orientujte podle středové čáry na silnici, svodidel a koncových světel vozidla před vámi.

### Bezpečnostní opatření za jízdy

**POZOR:** Nejezděte na cestách, kde je hluboká voda. Jízda hlubokou vodou způsobí poškození motoru a elektroinstalace a způsobí poruchu vozidla.

#### Modely s převodovkou s plynule měnitelným převodem

##### POZNÁMKA

Při řazení řadicí pákou současně nesešlapujte plynový pedál. Mohli byste poškodit převodovku.

##### POZNÁMKA

Pokud budete opakovaně otáčet volantem při extrémně nízké rychlosti nebo volant chvíli podržíte vytočený zcela doleva nebo doprava, systém elektrického posilovače řízení (EPS) se začne zahřívat. Systém přejde do ochranného režimu a omezí svůj výkon. Volant bude tužší a jeho použití bude těžší. Jakmile se systém ochladí, dojde k obnově funkce systému EPS. Opakované používání za těchto podmínek může potenciálně systém poškodit.

## ■ Za silného větru

Jestliže vozidlo vybočí vlivem silného poryvu větru, držte pevně volant. Postupně zpomalte a držte se ve středu silnice. Na poryvy větru dávejte pozor zejména při výjezdu z tunelu, při jízdě přes most nebo po břehu řeky nebo při průjezdu přes otevřenou plochu (např. velký lom) a kdykoli se míjíte s velkým nákladním vozem.

## ►► Bezpečnostní opatření za jízdy

Pokud otočíte spínač zapalování během jízdy do polohy PŘÍSLUŠENSTVÍ [T]\*1, vypne se motor a veškeré funkce posilovačů řízení a brzd, což ztíží ovládání vozidla.

Řadící páku nezařazujte do polohy [N], protože byste ztratili brzdný výkon motoru (a výkon zrychlování).

Během prvních 1 000 km provozu se vyvarujte náhlému zrychlování nebo chodu na plný plyn, abyste nepoškodili motor nebo hnací ústrojí.

Během prvních 300 km se vyvarujte prudkého brzdění. Toto dodržujte také po výměně brzdových destiček.

### POZNÁMKA

#### Modely s motorem 2,0l

K poškození spodního spoileru může dojít při těchto činnostech:

- Parkování vozidla u obrubníku
- Parkování podél okraje silnice
- Jízda k úpatí kopce
- Jízda nahoru nebo dolů k jiné úrovni vozovky (například okraji silnice)
- Jízda na vozovce s vyjetými koleжами nebo na nerovné silnici
- Jízda na vozovce s dírami

\* 1: Modely vybavené systémem bezklíčového vstupu mají namísto spínače zapalování tlačítko **ENGINE START/STOP**.

## Za deště

Vozovka je za deště kluzká. Vyhněte se prudkému brzdění, náhlému zrychlování a náhlým změnám směru jízdy a buďte za jízdy celkově opatrní. Aquaplaning je pravděpodobnější při jízdě po rozježděné vozovce s kalužemi. Vyvarujte se jízdy v hluboké vodě a na zaplavených silnicích. To by mohlo poškodit motor či hnací ústrojí nebo způsobit závadu elektrických součástí.

## Další opatření

Dojde-li z jakéhokoli důvodu k silnému nárazu zespodu vozidla, zastavte na bezpečném místě. Zkontrolujte spodní část vozidla, zda není poškozená nebo zda nedochází k úniku kapalin.

## Převodovka s plynule měnitelným převodem \*

### Pomalý chod vpřed

Motor běží ve volnoběhu na vyšší otáčky a zvyšuje se rychlost pomalého chodu vpřed. Při zastavení brzdový pedál držte pevně sešlápnutý.

### Automatické podřazení

Rychlé sešlápnutí plynového pedálu při jízdě do kopce může způsobit, že převodovka zařadí nižší rychlostní stupeň, což neočekávaně zvýší rychlost vozidla. Plynový pedál sešlapijte opatrně, obzvlášť na kluzkých silnicích a v zatáčkách.

### Za deště

Dávejte pozor na aquaplaning. Jedete-li příliš rychle po vozovce, na které je vrstva vody, vznikne mezi pneumatikami a povrchem vozovky vrstvička vody. V tom případě se může stát, že vozidlo přestane reagovat na řízení a brzdění.

Pokud tento jev nastane, zpomalte postupně jízdu. Je-li vozovka kluzká, hrozí při náhlém brzdění motorem smyk.

\* Není k dispozici u všech modelů

Modely s 6polohovou převodovkou s plynule měnitelným převodem

## Řazení

Zařazenou polohu za jízdy měňte podle potřeb.

### ■ Polohy řadicí páky

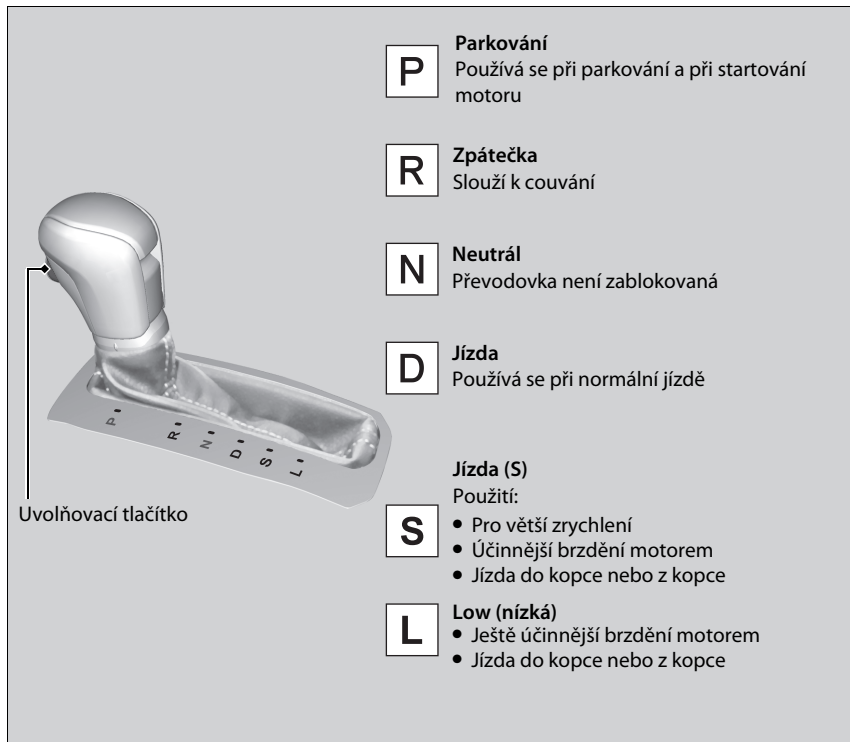

### ►► Polohy řadicí páky

Spínač zapalování nelze vypnout do polohy VYPNUTO [O] a klíč nelze vytáhnout, pokud řadicí páka není v poloze [P].

Je-li motor studený, vozidlo se může dát do mírného pohybu i v poloze [N].

Pevně sešlápněte brzdový pedál a je-li to zapotřebí, zatáhněte parkovací brzdu.

## Řazení řadicí pákou

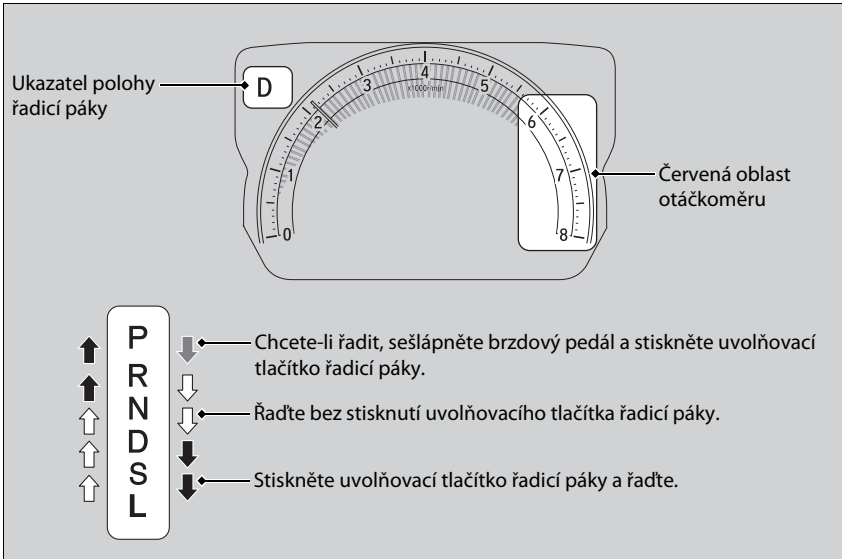

## ►► Řazení řadicí pákou

### POZNÁMKA

Při řazení řadicí pákou z polohy **D** do **R** a naopak zastavte a nechte sešlápnutý brzdový pedál. Řazení řadicí pákou dříve, než vozidlo zastaví, může poškodit převodovku.

Než vyjedete, pomocí ukazatele polohy řadicí páky zkontrolujte polohu páky.

Pokud za jízdy, bez ohledu na polohu řadicí páky, bliká kontrolka systému převodovky, signalizuje to problém s převodovkou.

Vyvarujte se prudkého zrychlování a převodovku nechte zkontrolovat u dealera co nejdříve.

Pokud otáčky motoru dosáhnou červené oblasti otáčkoměru nebo ji přesáhnou (limit otáček motoru), může dojít k odpojení přívodu paliva. Stane-li se tak, můžete pocítit slabý náraz.

Řadit nemusí být možné, je-li stisknuto uvolňovací tlačítko řadicí páky a současně dojde k sešlápnutí brzdového pedálu.

Nejprve sešlápněte brzdový pedál.

Modely s 5polohovou převodovkou s plynule měnitelným převodem

## Řazení

Zařazenou polohu za jízdy měňte podle potřeb.

### ■ Polohy řadicí páky

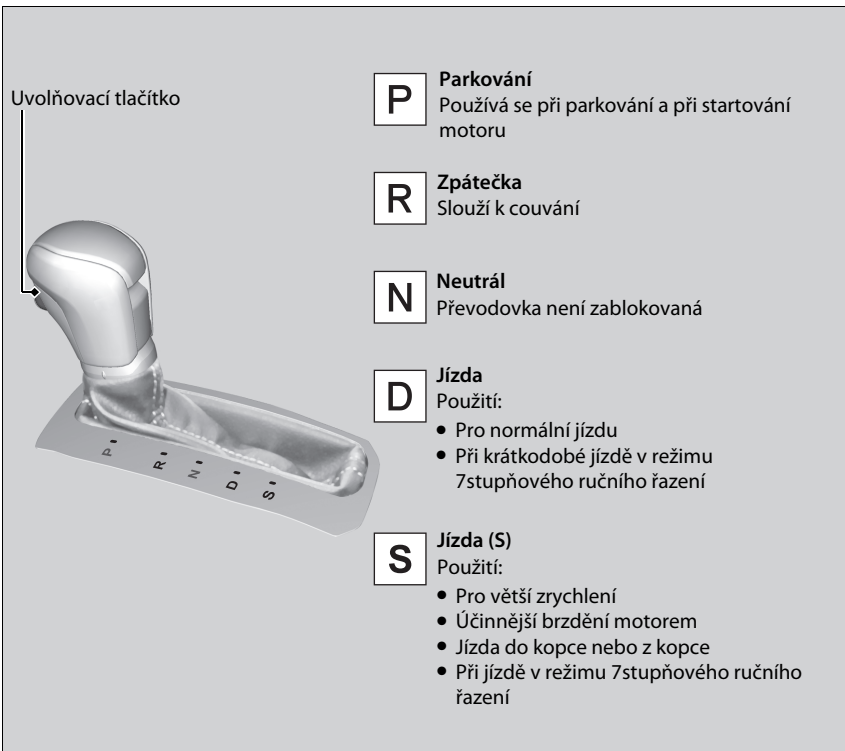

### ►► Polohy řadicí páky

Spínač zapalování nelze vypnout do polohy VYPNUTO [O]\*1 a klíč nelze vytáhnout, pokud řadicí páka není v poloze [P].

Je-li motor studený, vozidlo se může dát do mírného pohybu i v poloze [N].

Pevně sešlápněte brzdový pedál a je-li to zapotřebí, zatáhněte parkovací brzdu.

\*1: Modely vybavené systémem bezklíčového vstupu mají namísto spínače zapalování tlačítko **ENGINE START/STOP**.

## Řazení řadicí pákou

Modely s motorem 1,0 l

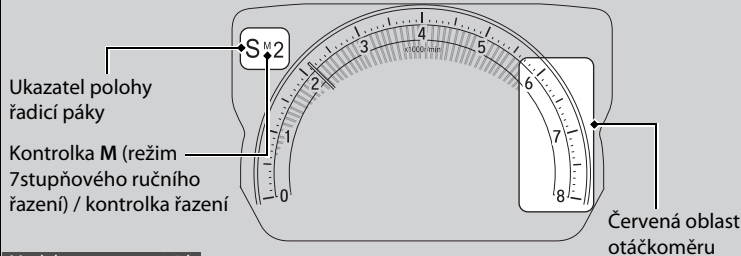

Modely s motorem 1,5 l

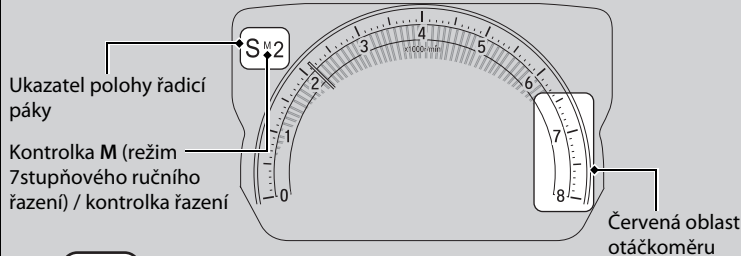

- ↑ P
  - ↑ R
  - ↑ N
  - ↑ D
  - ↓ S
- ↓ Chcete-li řadit, sešlápněte brzdový pedál a stiskněte uvolňovací tlačítko řadicí páky.
  - ↓ Řadte bez stisknutí uvolňovacího tlačítka řadicí páky.
  - ↓ Stiskněte uvolňovací tlačítko řadicí páky a řadte.

## ►► Řazení řadicí pákou

### POZNÁMKA

Při řazení řadicí pákou z polohy **D** do **R** a naopak zastavte a nechte sešlápnutý brzdový pedál. Řazení řadicí pákou dříve, než vozidlo zastaví, může poškodit převodovku.

Než vyjedete, pomocí ukazatele polohy řadicí páky zkontrolujte polohu páky.

Pokud za jízdy, bez ohledu na polohu řadicí páky, bliká kontrolka systému převodovky, signalizuje to problém s převodovkou.

Vyvarujte se prudkého zrychlování a převodovku nechte zkontrolovat u dealera co nejdříve.

Pokud otáčky motoru dosáhnou červené oblasti otáčkoměru nebo ji přesáhnou (limit otáček motoru), může dojít k odpojení přívodu paliva. Stane-li se tak, můžete pocítit slabý náraz.

Řadit nemusí být možné, je-li stisknuto uvolňovací tlačítko řadicí páky a současně dojde k sešlápnutí brzdového pedálu. Nejprve sešlápněte brzdový pedál.



## ■ Režim 7stupňového ručního řazení

K řazení rychlostních stupňů mezi RS1 a RS7 použijte řadicí páčky, aniž byste sundali ruce z volantu. Pokud při jízdě zatáhnete za řadicí páčku, převodovka se přepne do režimu 7stupňového ručního řazení. Tento režim je užitečný v případě nutnosti brzdění motorem.

### ■ Je-li řadicí páka v poloze **D**:

Režim řazení se dočasně změní na režim 7stupňového ručního řazení a kontrolka řazení zobrazí číslo.

Režim sedmistupňového ručního řazení se automaticky zruší, jakmile pojedete konstantní rychlostí nebo budete zrychlovat. Číslo v kontrolce řazení zhasne.

Tento režim můžete zrušit zatažením za řadicí páčku **H** na několik sekund.

Režim 7stupňového ručního řazení je užitečný především při potřebě dočasného snížení rychlosti vozidla před zatáčkou.

### ■ Je-li řadicí páka v poloze **S**:

Režim řazení se dočasně změní na režim 7stupňového ručního řazení. Kontrolka řazení zobrazí **M** a číslo rychlostního stupně. Při zpomalování vozidla bude převodovka odpovídajícím způsobem řadit na nižší stupeň. Jakmile vozidlo zastaví, automaticky přeřadí na RS1.

Pokud se zvýší rychlost vozidla a otáčky motoru se dostanou k červenému poli otáčkoměru, převodovka automaticky přeřadí na vyšší rychlostní stupeň.

## ►► Režim 7stupňového ručního řazení

V režimu 7stupňového ručního řazení převodovka řadí vyšší nebo nižší stupeň na základě použití některé z řadicích páček nebo v následujících případech:  
 Řazení na vyšší stupeň: Otáčky motoru dosáhnou nejnižší prahové hodnoty pro polohu vyššího stupně.  
 Řazení na nižší stupeň: Otáčky motoru dosáhnou nejvyšší prahové hodnoty pro polohu nižšího stupně.

Pokud se otáčky motoru dostanou k červenému poli otáčkoměru, převodovka automaticky přeřadí na vyšší rychlostní stupeň.

Jestliže otáčky motoru dosáhnou nejnižší prahové hodnoty pro polohu vybraného stupně, převodovka automaticky přeřadí na nižší stupeň.

Při použití řadicích páček na kluzkém povrchu může způsobit zablokování kol. V takovém případě se zruší režim 7stupňového ručního řazení a znovu se nastaví normální jízdní režim **D**.

## Provoz v režimu 7stupňového ručního řazení

Chcete-li zrušit režim 7stupňového ručního řazení, přesuňte řadicí páku z polohy **S** do polohy **D**. Po zrušení režimu 7stupňového ručního řazení kontrolka **M** a ukazatel rychlostního stupně zhasne.

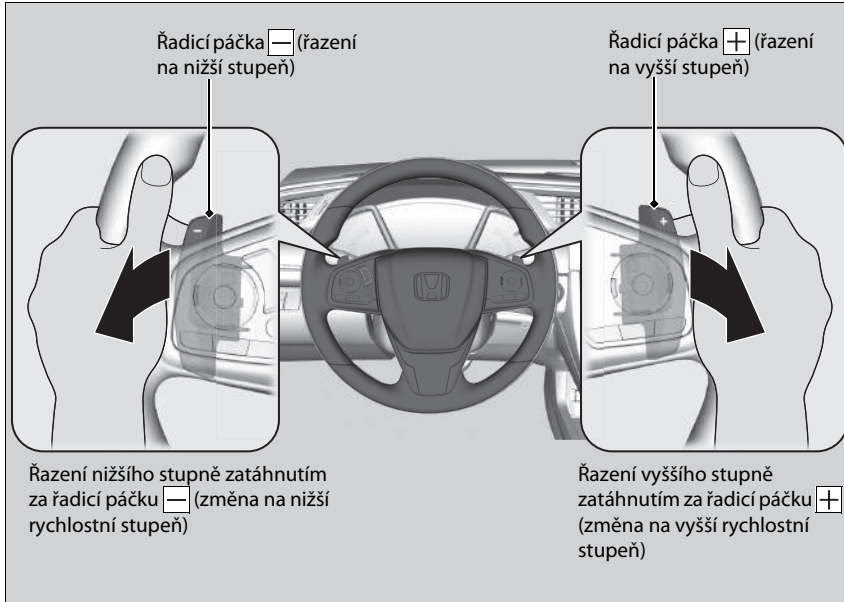

## Provoz v režimu 7stupňového ručního řazení

Zatáhnutí za každou z řadicích páček provede změnu o jeden rychlostní stupeň.

Abyste rychlostní stupně řadili plynule, řadicí páčku nejprve uvolněte a pak za ni zatáhněte znovu, abyste zařadili další stupeň.

Pokud není možné zařadit vyšší nebo nižší stupeň, kontrolka řazení bliká. Znamená to, že rychlost vozidla není v povoleném rozsahu pro řazení.

Pokud kontrolka bliká, mírně zrychlete, chcete-li řadit na vyšší stupeň, a zpomalte, chcete-li řadit na nižší stupeň.

## ■ Kontrolky řazení na vyšší/nížší stupeň \*

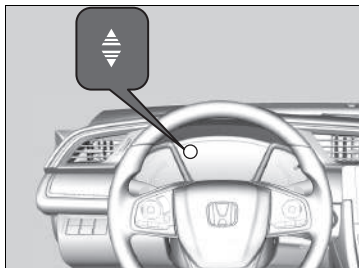

Rozsvítí se, pokud je vozidlo v režimu 7stupňového ručního řazení a je vhodné zařadit za účelem udržení nejúspornějšího stylu jízdy.

Kontrolka řazení na vyšší stupeň: Rozsvítí se, když je doporučeno zařadit vyšší rychlostní stupeň.

### Modely s motorem 1,5 l

Kontrolka řazení na nižší stupeň: Rozsvítí se, když je doporučeno zařadit nižší rychlostní stupeň.

## ▣ Kontrolky řazení na vyšší/nížší stupeň \*

### ⚠ VÝSTRAHA

**Kontrolka řazení je pouze pomůckou, která vám pomůže dosáhnout nižší spotřeby paliva. Kontrolkami řazení se nikdy neříďte, pokud k tomu silniční a dopravní podmínky nejsou vhodné nebo pokud by kontrolky mohly odvést vaši pozornost.**

### Modely s motorem 1,5 l

Tato kontrolka vás vyzve, abyste zařadili nižší stupeň, a zvýšili tak brzdění motorem. Je na vás, zda při jízdě ze svahu podřadíte, abyste zvýšili brzdění motorem.

Vždy zařadte na nižší stupeň vhodný pro rychlost vozidla.

Barva barevného měřicího přístroje se může změnit, pokud po rozsvícení kontrolky řazení nezařadíte rychlostní stupeň. To může vést ke změně spotřeby paliva.

Silnice a dopravní podmínky mohou vyžadovat, abyste řadili, i když k tomu nejste vyzváni.

Modely s mechanickou převodovkou

## Řazení

### Řazení řadicí pákou

Abyste mohli řadicí pákou řadit a měnit rychlostní stupně, zcela sešlápněte spojkový pedál, poté pedál pomalu uvolněte.

Před zařazením **R** sešlápněte spojkový pedál a vyčkejte několik sekund, nebo na chvíli zařaďte jeden ze stupňů pro jízdu vpřed. Tím dojde k zastavení ozubených kol, takže se „neobrousí“.

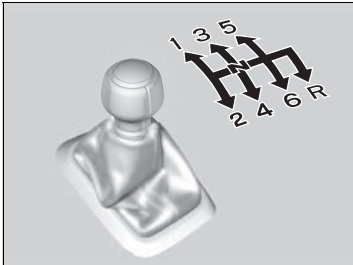

Když neřadíte, neopírejte si nohu o spojkový pedál. Mohlo by to způsobit rychlejší opotřebení spojky.

### Řazení řadicí pákou

#### POZNÁMKA

Nezařazujte **R**, dokud vozidlo zcela nezastaví. Zařazením **R** dříve, než vozidlo zastaví, může dojít k poškození převodovky.

#### POZNÁMKA

Před podřazením se ujistěte, že se otáčky motoru nedostanou do červené oblasti otáčkoměru. Pokud by k tomu došlo, může to vážně poškodit motor.

#### Modely s motorem 2,0 l

Na řadicí páce je kovová část. Pokud za horkého dne vozidlo necháte zaparkované venku po delší dobu, buďte opatrní před dotykem řadicí páky. Řadicí páka se teplem může zahřát na velmi vysokou teplotu. Je-li vnější teplota nízká, řadicí páka se může zdát studená.

Pokud překročíte maximální rychlost pro zařazený rychlostní stupeň, otáčky motoru se dostanou do červené oblasti otáčkoměru. Když k tomu dojde, můžete pocítit slabý náraz.

Modely se zadním mlhovým světlem

## Kontrolky řazení na vyšší/nížší stupeň

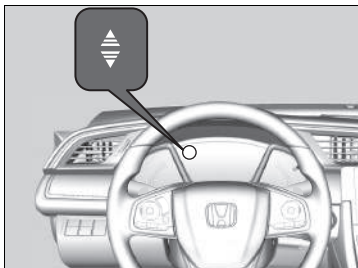

### Modely se systémem Honda Sensing

Rozsvítí se jako upozornění, že se doporučuje změna rychlostního stupně pro udržení úsporného stylu jízdy nebo za účelem zabránění vypnutí motoru.

### Modely bez systému Honda Sensing

Rozsvítí se jako upozornění, že se doporučuje změna rychlostního stupně pro udržení úsporného stylu jízdy.

### Všechny modely

Kontrolka řazení na vyšší stupeň: Rozsvítí se, když je doporučeno zařadit vyšší rychlostní stupeň.

Kontrolka řazení na nižší stupeň: Rozsvítí se, když je doporučeno zařadit nižší rychlostní stupeň.

» Kontrolky řazení na vyšší/nížší stupeň

## ⚠ VÝSTRAHA

Kontrolka řazení je pomůckou, která vám pomůže dosáhnout nižší spotřeby paliva. Kontrolkami řazení se nikdy neřídíte, pokud k tomu silniční a dopravní podmínky nejsou vhodné nebo pokud by kontrolky mohly odvést vaši pozornost.

Tato kontrolka vás vyzve, abyste zařadili nižší stupeň, a zvýšili tak brzdění motorem. Je na vás, zda při jízdě ze svahu podřadíte, abyste zvýšili brzdění motorem.

Vždy zařadte na nižší stupeň vhodný pro rychlost vozidla.

Kontrolka řazení na nižší stupeň se nerozsvítí při podřazení z [2] na [1].

### Modely s motorem 1,0 l a 1,5 l

Barva barevného měřicího přístroje se může změnit, pokud po rozsvícení kontrolky řazení nezařadíte rychlostní stupeň. To může vést ke změně spotřeby paliva.

Silnice a dopravní podmínky mohou vyžadovat, abyste řadili, i když k tomu nejste vyzváni.

Modely s motorem 2,0 l

## ■ Systém srovnání otáček

Upravuje otáčky motoru, aby odpovídaly optimálním otáčkám rychlostního stupně, který se chystáte zařadit.

➤ **Přepínač režimu jízdy** Str. 526

### ■ Omezení

Systém srovnání otáček se neaktivuje za následujících podmínek:

- Zařazujete nižší rychlostní stupeň, ale systém zjistil, že by se motor přetočil.
- Zařazujete RS1 z vyššího rychlostního stupně.
- Otáčky motoru jsou nízké a zařazujete nižší rychlostní stupeň v sekvenčním pořadí.
- Systém zjistil, že motor bude ve volnoběžných otáčkách, jakmile zařadíte vyšší rychlostní stupeň.
- Není zcela sešlápnutý spojkový pedál.

Systém srovnání otáček se může deaktivovat, pokud je delší dobu aktivována spojka.

### ⌘ Systém srovnání otáček

Systém synchronizace otáček můžete vypnout pomocí informačního rozhraní řidiče nebo informační/audio obrazovky\*.

➤ **Vlastní nastavení funkcí\*** Str. 171, 396

Když při řazení rychlostních stupňů sešlápnete plynový pedál, systém dá přednost impulsům plynového pedálu.

Pokud se zobrazí níže uvedené hlášení, znamená to, že v systému může být nějaký problém. Systém srovnání otáček nemusí fungovat, ale můžete provést běžné řazení rychlostních stupňů. Systém nechejte zkontrolovat u dealera.

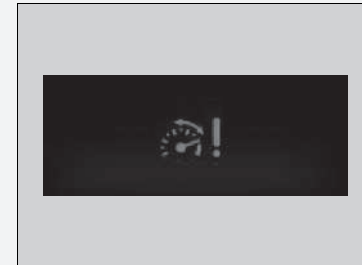

\* Není k dispozici u všech modelů

## Zablokování zpátečky

Mechanická převodovka je vybavena blokovacím mechanismem, který zabrání náhodnému zařazení **R** z rychlostního stupně pro jízdu vpřed, když vozidlo překročí určitou rychlost.

Pokud vozidlo stojí a nemůžete zařadit **R**, proveďte následující:

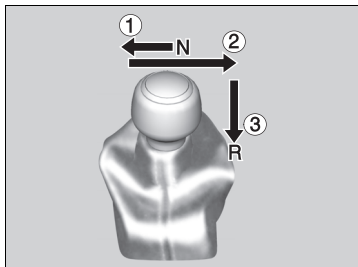

1. Sešlápněte spojkový pedál, řadicí páku posuňte úplně doleva a zařadte **R**.
2. Pokud stále nemůžete zařadit **R**, zatáhněte parkovací brzdu a spínač zapalování přepněte do polohy PŘÍSLUŠENSTVÍ **I** nebo VYPNUTO **O**\*1.
3. Sešlápněte spojkový pedál a zařadte **R**.
4. Spojkový pedál ponechejte sešlápnutý a nastartujte motor.

Pokud tento postup musíte provést opakovaně, nechte vozidlo zkontrolovat u dealera.

\*1: Modely vybavené systémem bezklíčového vstupu mají namísto spínače zapalování tlačítko **ENGINE START/STOP**.

## Režim ECON\*

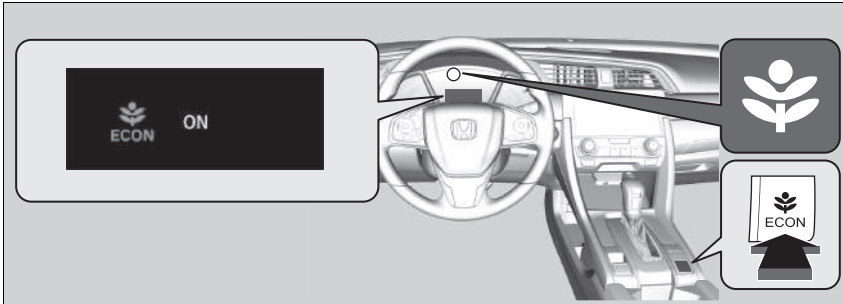

Tlačítko **ECON** zapíná a vypíná režim ECON.  
 Režim ECON pomáhá zlepšit spotřebu paliva pomocí úprav výkonu automatické klimatizace a tempomatu\*.

### Režim ECON\*

V režimu ECON dochází u automatické klimatizace k větším výkyvům teploty.

\* Není k dispozici u všech modelů



Modely s motorem 1,0 l s převodovkou s plynule měnitelným převodem

## Auto start/stop

Za účelem maximálního snížení spotřeby paliva se motor automaticky vypne, když vozidlo zastaví, v závislosti na okolních podmínkách a provozních podmínkách vozidla. V tomto okamžiku se rozsvítí kontrolka (zelená).

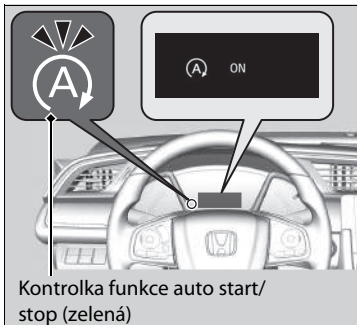

Motor poté znovu nastartuje, jakmile se vozidlo znovu chystá rozjet, a kontrolka (zelená) zhasne.

➤ **Motor se automaticky znovu nastartuje, když:**

Str. 518

Stavy vozidla a prostředí, které mají vliv na činnost systému auto start/stop, se liší.

➤ **Funkce auto start/stop se aktivuje, když:**

Str. 516, 517

Dojde-li k otevření dveří řidiče při rozsvícené kontrolce (zelená), zazní zvukový signál jako upozornění na aktivaci funkce auto start/stop.

V informačním rozhraní řidiče se zobrazí zpráva spojená s funkcí auto start/stop.

➤ **Kontrolky** Str. 108

➤ **Vlastní nastavení funkcí\*** Str. 171, 396

### Auto start/stop

Akumulátor 12 V instalovaný v tomto vozidle je navržen speciálně pro model s funkcí auto start/stop. Použití jiného typu 12V akumulátoru než tohoto předepsaného typu může zkrátit životnost 12V akumulátoru a znemožnit aktivaci funkce auto start/stop. Potřebujete-li vyměnit 12V akumulátor, nezapomeňte vybrat předepsaný typ. O další podrobnosti požádejte dealera.

➤ **Technická data** Str. 804

Doba spuštění funkce auto start/stop:

- **Prodlužuje** se v režimu ECON v porovnání s vypnutým režimem ECON se zapnutou klimatizací\*.

## Zapnutí/vypnutí systému auto start/stop

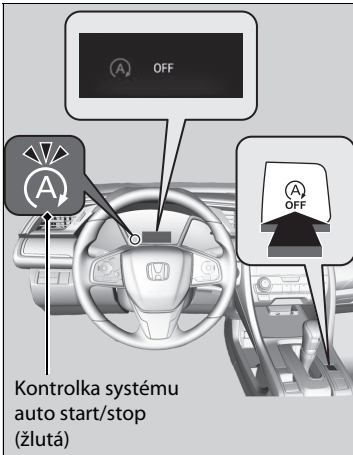

Stisknutím tohoto tlačítka se vypíná systém auto start/stop. Systém auto start/stop se vypne.

- ▶ Systém auto start/stop se vypne a rozsvítí se kontrolka (žlutá).

Systém auto start/stop se zapíná pokaždé při startu motoru, i když jste jej při poslední jízdě vypnuli.

## ▶▶ Zapnutí/vypnutí systému auto start/stop

Stisknutím tlačítka auto start/stop **OFF** dojde při aktivované funkci auto start/stop k nastartování motoru.

## ■ Funkce auto start/stop se aktivuje, když:

Vozidlo zastaví s řadicí pákou v poloze **[D]** a sešlápnutým brzdovým pedálem.

## ■ Funkce auto start/stop se neaktivuje v těchto případech:

- Stisknete tlačítko **OFF** auto start/stop.
- Není zapnutý bezpečnostní pás řidiče.
- Teplota chladicí kapaliny vozidla je nízká nebo vysoká.
- Teplota kapaliny převodovky je nízká nebo vysoká.
- Vozidlo se znovu zastaví dříve, než jeho rychlost po nastartování motoru dosáhne 5 km/h.
- Vozidlo zastavilo na příkrém svahu.
- Motor je nastartovaný a kapota je otevřená.
  - Vypněte motor. Před opětovným nastartováním motoru za účelem aktivace funkce auto start/stop zavřete kapotu.
- Nízká úroveň nabití akumulátoru.
- Vnitřní teplota akumulátoru je 5 °C nebo nižší.
- Je zařazen jiný rychlostní stupeň než **[D]**.
- Používá se systém topení\* / automatická klimatizace\* a venkovní teplota je nižší než –20 °C nebo vyšší než 40 °C.
- Používá se systém topení\* / automatická klimatizace\* a teplota je nastavena na **Hi** nebo **Lo**.
- Je ZAPNUTO  (kontrolka svítí).

## ► Funkce auto start/stop se aktivuje, když:

Během doby, kdy je funkce auto start/stop aktivována, neotevírejte kapotu.

Pokud je otevřená kapota, motor se automaticky nenastartuje.

V takovém případě motor nastartujte spínačem zapalování\* nebo tlačítkem **ENGINE START/STOP\***.

► **Startování motoru** Str. 493, 496

### Modely se systémem bezklíčového vstupu

Stisknutím tlačítka **ENGINE START/STOP** se změní režim napájení na PŘÍSLUŠENSTVÍ, i když je aktivní režim auto start/stop. V režimu PŘÍSLUŠENSTVÍ se již motor znovu automaticky nenastartuje. Proveďte obvyklý postup pro nastartování motoru.

► **Startování motoru** Str. 496

### Modely bez systému bezklíčového vstupu

I když otočíte spínač zapalování do polohy **START**  při aktivované funkci auto start/stop, motor se nenastartuje.

### Modely se systémem ACC s LSF

Pokud je v provozu systém ACC s LSF, vozidlo zastaví bez sešlápnutí brzdového pedálu a může se aktivovat systém auto start/stop.

V takovém případě se může znovu nastartovat motor, pokud posunete řadicí páku do jiné polohy než **[D]**.

**■ Funkce auto start/stop se nemusí aktivovat v těchto případech:**

- Vozidlo zastaví prudkým zabrzděním.
- Je otáčeno volantem.
- Nadmožská výška je vysoká.
- Vozidlo je opakovaně zrychlilo a zpomalilo při nízké rychlosti.
- Ventilátor běží ve vysokých otáčkách.
- Používá se systém topení\* / automatická klimatizace\* a nastane výrazný rozdíl mezi nastavenou teplotou interiéru a skutečnou teplotou interiéru.
- Používá se systém topení\* / automatická klimatizace\* a v interiéru je vysoká vlhkost.

\* Není k dispozici u všech modelů

### Motor se automaticky znovu nastartuje, když:

- Uvolníte brzdový pedál (bez aktivovaného systému automatického podržení brzd).
- Sešlápnete plynový pedál (s aktivovaným systémem automatického podržení brzd).  
 **Automatické podržení brzd** Str. 635

### Motor se znovu nastartuje, i když je sešlápnutý brzdový pedál\*1, pokud:

- Stisknete tlačítko **OFF** auto start/stop.
- Řidič otáčí volantem.
- Je zařazen rychlostní stupeň **R**, **S** nebo **L**\*, nebo pokud je po převodovém stupni **N** zařazen stupeň **D**.
- Tlak na brzdový pedál se snižuje a vozidlo se po zastavení v kopci dává do pohybu.
- Na brzdový pedál je opakovaně vyvíjen tlak a pedál je během zastavení mírně uvolněn.
- Klesne úroveň nabití akumulátoru.
- Je sešlápnutý plynový pedál.
- Bezpečnostní pás řidiče je rozepnutý.
- Je ZAPNUTO  (kontrolka svítí).
- Používá se systém topení\* / automatická klimatizace\* a nastane výrazný rozdíl mezi nastavenou a skutečnou teplotou interiéru.
- K odstranění vlhkosti interiéru se používá systém topení\* / automatická klimatizace\*.

#### Modely se systémem ACC s LSF

- Vozidlo před vámi znovu nastartuje poté, co systém ACC s LSF vaše vozidlo automaticky zastavil.

### Motor se automaticky znovu nastartuje, když:

Pokud během spuštění funkce auto start/stop používáte některé elektrické zařízení, může být toto zařízení při nastartování motoru dočasně vypnuto.

### Motor se znovu nastartuje, i když je sešlápnutý brzdový pedál\*1, pokud:

\*1: Máte-li aktivován systém automatického podržení brzd, můžete v režimu systému auto start/stop uvolnit brzdový pedál.  
 Pokud došlo k vypnutí systému automatického podržení brzd nebo došlo k potížím s tímto systémem, motor se po uvolnění brzdového pedálu automaticky znovu nastartuje.

 **Automatické podržení brzd** Str. 635

## ■ Funkce brzdového asistenta při startování

Krátce aktivuje brzdy po uvolnění brzdového pedálu, aby se nastartoval motor. Tím můžete zabránit nečekanému rozjezdu vozidla v kopci.

Modely s mechanickou převodovkou se zadním mlhovým světlem

## Auto start/stop

Za účelem maximálního snížení spotřeby paliva se motor automaticky vypne, když vozidlo zastaví, v závislosti na okolních podmínkách a provozních podmínkách vozidla. V tomto okamžiku se rozsvítí kontrolka (zelená).

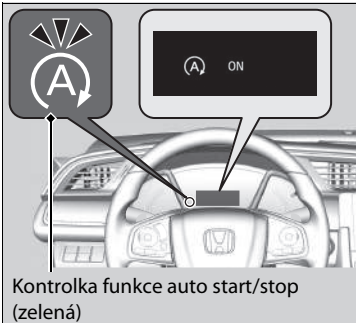

Motor poté znovu nastartuje, jakmile se vozidlo znovu chystá rozjet, nebo v závislosti na stavu vozidla a prostředí, a kontrolka (zelená) zhasne.

➤ **Motor se automaticky znovu nastartuje, když:**

Str. 524

Stavy vozidla a prostředí, které mají vliv na činnost systému auto start/stop, se liší.

➤ **Funkce auto start/stop se aktivuje, když:**

Str. 522, 523

Dojde-li k otevření dveří řidiče při rozsvícené kontrolce (zelená), zazní zvukový signál jako upozornění na aktivaci funkce auto start/stop.

V informačním rozhraní řidiče se zobrazí zpráva spojená s funkcí auto start/stop.

➤ **Kontrolky** Str. 108

➤ **Vlastní nastavení funkcí\*** Str. 171, 396

### Auto start/stop

Akumulátor 12 V instalovaný v tomto vozidle je navržen speciálně pro model s funkcí auto start/stop.

Použití jiného typu 12V akumulátoru než tohoto předepsaného typu může zkrátit životnost 12V akumulátoru a znemožnit aktivaci funkce auto start/stop. Potřebujete-li vyměnit 12V akumulátor, nezapomeňte vybrat předepsaný typ. O další podrobnosti požádejte dealera.

➤ **Technická data** Str. 804

### Modely s tlačítkem ECON

Doba trvání automatického vypnutí motoru při volnoběhu (auto start/stop):

- **Prodlužuje se** v režimu ECON v porovnání s vypnutým režimem ECON se zapnutou klimatizací\*.

## Zapnutí/vypnutí systému auto start/stop

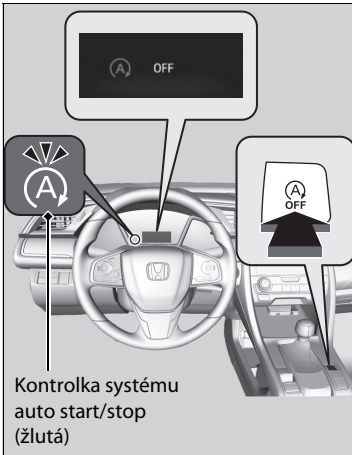

Stisknutím tohoto tlačítka se vypíná systém auto start/stop. Systém auto start/stop se vypne.

- ▶ Systém auto start/stop se vypne a rozsvítí se kontrolka (žlutá).

Systém auto start/stop se zapíná pokaždé při startu motoru, i když jste jej při poslední jízdě vypnuli.

## ▶▶ Zapnutí/vypnutí systému auto start/stop

Stisknutím tlačítka auto start/stop **OFF** dojde při aktivované funkci auto start/stop k nastartování motoru.



## ■ Funkce auto start/stop se aktivuje, když:

Vozidlo jelo vpřed, zastavilo zabrzděním, spojkový pedál je naplno sešlápnut, řadicí páka je v poloze **N** a poté je spojkový pedál uvolněn.

► Motor se znovu automaticky nastartuje sešlápnutím spojkového pedálu.

## ■ Funkce auto start/stop se neaktivuje v těchto případech:

- Stisknete tlačítko **OFF** auto start/stop.
- Není zapnutý bezpečnostní pás řidiče.
- Teplota chladicí kapaliny vozidla je nízká nebo vysoká.
- Vozidlo se znovu zastaví dříve, než jeho rychlost po nastartování motoru dosáhne 3 km/h.
- Motor je nastartovaný a kapota je otevřená.
  - Vypněte motor. Před opětovným nastartováním motoru za účelem aktivace funkce auto start/stop zavřete kapotu.
- Nízká úroveň nabití akumulátoru.
- Vnitřní teplota akumulátoru je 5 °C nebo nižší.
- Řadicí páka je ve kterékoli poloze kromě **N**.
- Používá se systém topení\* / automatická klimatizace\* a venkovní teplota je nižší než –20 °C nebo vyšší než 40 °C.
- Používá se systém topení\* / automatická klimatizace\* a teplota je nastavena na **Hi** nebo **Lo**.
- Je zapnuto  (kontrolka svítí).

### Modely s motorem 2,0 l

- Režim jízdy se změní na režim **+R**.

## ►► Funkce auto start/stop se aktivuje, když:

Během doby, kdy je funkce auto start/stop aktivována, neotevírejte kapotu.

Pokud je otevřená kapota, motor se automaticky nenastartuje.

V takovém případě motor nastartujte spínačem zapalování\* nebo tlačítkem **ENGINE START/STOP**\*.

► **Startování motoru** Str. 493, 496

### Modely se systémem bezklíčového vstupu

Stisknutím tlačítka **ENGINE START/STOP** se změní režim napájení na PŘÍSLUŠENSTVÍ, i když je aktivní režim auto start/stop. V režimu PŘÍSLUŠENSTVÍ se již motor znovu automaticky nenastartuje. Proveďte obvyklý postup pro nastartování motoru.

► **Startování motoru** Str. 496

### Modely bez systému bezklíčového vstupu

I když otočíte spínač zapalování do polohy START  při aktivované funkci auto start/stop, motor se nenastartuje.

**■ Funkce auto start/stop se nemusí aktivovat v těchto případech:**

- Je otáčeno volantem.
- Nadmořská výška je vysoká.
- Ventilátor běží ve vysokých otáčkách.
- Používá se systém topení\* / automatická klimatizace\* a nastane výrazný rozdíl mezi nastavenou teplotou interiéru a skutečnou teplotou interiéru.
- Používá se systém topení\* / automatická klimatizace\* a v interiéru je vysoká vlhkost.

\* Není k dispozici u všech modelů

## ■ Motor se automaticky znovu nastartuje, když:

Je sešlápnut spojkový pedál.

## ■ Motor se automaticky znovu nastartuje, i když není sešlápnut spojkový pedál s převodovkou v poloze **[N]**, když:

- Stisknete tlačítko **OFF** auto start/stop.
- Řidič otáčí volantem.
- Na brzdový pedál je opakovaně vyvíjen tlak a pedál je během zastavení mírně uvolněn.
- Klesne úroveň nabití akumulátoru.

### Modely s motorem 2,0 l

- Režim jízdy se změní na režim **+R**.

## ►► Motor se automaticky znovu nastartuje, když:

Pokud během spuštění funkce auto start/stop používáte některé elektrické zařízení, může být toto zařízení při nastartování motoru dočasně vypnuto.

Motor se automaticky nenastartuje, pokud dojde v systému k problému. Provedte obvyklý postup pro nastartování motoru.

► **Startování motoru** Str. 493, 496

Motor se automaticky nenastartuje, když:

- Bezpečnostní pás řidiče je rozepnutý. Chcete-li nechat systém auto start/stop aktivovaný, ihned si zapněte bezpečnostní pás.
- Je zařazen jiný rychlostní stupeň než **[N]**.  
Zařadte polohu **[N]**.

► **Výstražná a informační hlášení  
informačního rozhraní řidiče** Str. 135

Pokud systém přestane fungovat, proveďte obvyklý postup pro nastartování motoru.

► **Startování motoru** Str. 493, 496

## ■ Jestliže v režimu auto start/stop bliká kontrolka (zelená)

Zcela sešlápněte pedál spojky.

- ▶ Motor automaticky znovu nastartuje.

## ☒ Jestliže v režimu auto start/stop bliká kontrolka (zelená)

V následujících situacích začne kontrolka rychle blikat:

- Tlačítko  je stisknuté.
- Při používání automatické klimatizace\* a zvyšování vlhkosti uvnitř vozidla.
- Při používání automatické klimatizace\* nastane výrazný rozdíl mezi nastavenou teplotou a skutečnou teplotou interiéru vozidla.

\* Není k dispozici u všech modelů

Modely s motorem 2,0 l

## Přepínač režimu jízdy

Neustále řídí motor vozidla, převodovku, systém EPS, tlumiče, brzdy a systém VSA podle zvoleného režimu.

Přesunutím přepínače režimu jízdy dopředu nebo dozadu můžete vybírat ze tří režimů: režim **+R**, režim **SPORT** a režim **COMFORT**.

Aktuální režim je zobrazen v informačním rozhraní řidiče a každý režim bude vypadat jinak.

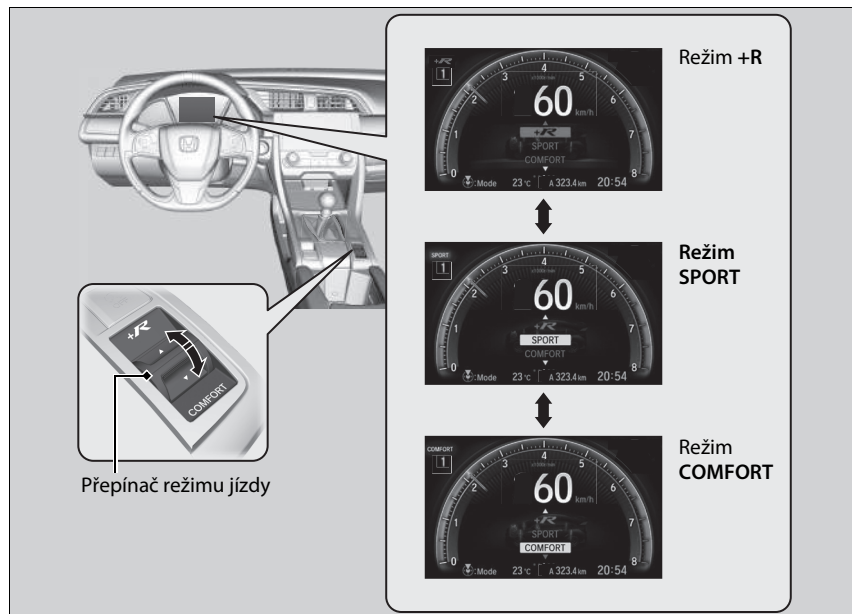

### ►► Přepínač režimu jízdy

Při každém nastavení režimu napájení do polohy ZAPNUTO se zvolí režim **SPORT**.

Za určitých jízdních podmínek nemusí být možné režim změnit. Je-li změna režimu nutná, snižte rychlost jízdy nebo zatáčení.

Toto hlášení se také zobrazí, když se pokusíte změnit režim při poruše systému vozidla.

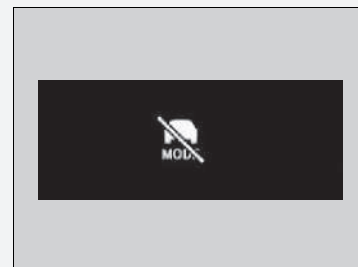

Kategorie		COMFORT	SPORT	+R
Regulace podvozku	Řízení	Slabá odezva pro klidnou jízdu.	Silnější odezva pro sportovní jízdu.	Silnější odezva pro agresivnější jízdu.
	Tlumení zavěšení	Minimalizované pro dosažení poddajné jízdy.	Zesílené pro dosažení lepšího řízení při sportovní jízdě.	Maximalizované pro dosažení pohotového řízení při agresivnější jízdě.
	VSA a TCS	vyvážená kalibrace systému VSA a řízení trakce v každém prostředí.		Na okruhy zaměřená regulace poskytující řidiči větší svobodu.
Regulace hnacího ústrojí	Citlivost akcelerace	Uvolněná	Agresivní	Agresivní
	Systém srovnání otáček	Konzistentní	Konzistentní	Pohotový

➤ **Pomocný stabilizační systém vozidla (VSA)** Str. 544

➤ **Systém srovnání otáček** Str. 511

## System adaptivních tlumičů \*

Neustále řídí zadní tlumiče vozidla podle aktuálního stavu vozovky, rychlosti vozidla a stylu řízení.

Během jízdy můžete přepínat mezi dynamickým a normálním režimem podle potřeby.

Stisknete tlačítko systému adaptivních tlumičů a režim **ZAPNUTO** (dynamický) nebo

**VYPNUTO** (normální). Aktuální režim je zobrazen v informačním rozhraní řidiče.

➤ **Výstražná a informační hlášení informačního rozhraní řidiče** Str. 135

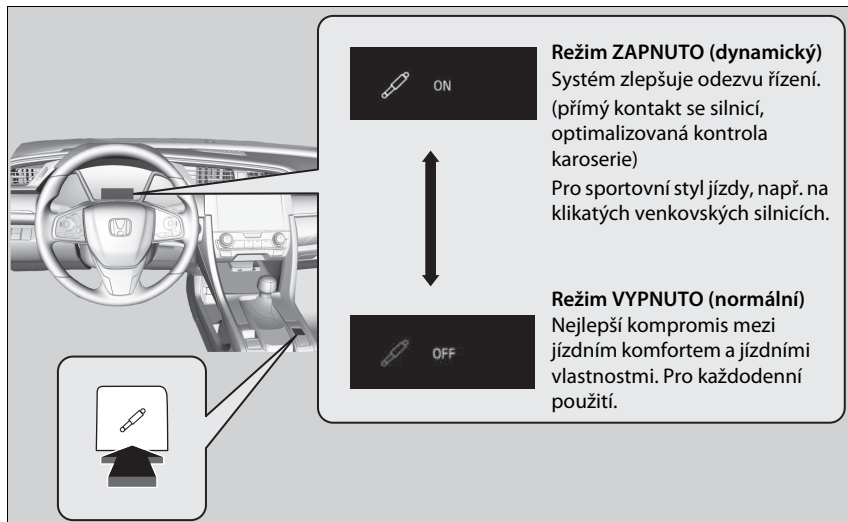

### System adaptivních tlumičů \*

Když přistě přepnete režim napájení na ZAPNUTO, zůstane system adaptivních tlumičů v předchozím režimu.

## Tempomat\*

Udržuje konstantní rychlost vozidla, aniž byste museli mít nohu na plynovém pedálu. Tempomat používejte na dálnicích nebo otevřených silnicích, kde můžete cestovat konstantní rychlostí s mírným zrychlením nebo zpomalením.

### Kdy funkci použít

- Rychlost vozidla pro použití tempomatu: Požadovaná rychlost je v rozsahu přibližně 30 až 200 km/h.

### Modely s převodovkou s plynule měnitelným převodem

- Polohy řazení pro použití tempomatu: **D** nebo **S**

Vždy udržujte dostatečnou vzdálenost od vozidla jedoucího před vámi.



### Tempomat\*

## ⚠ VÝSTRAHA

Nesprávným použitím tempomatu může dojít k nehodě.

Tempomat používejte pouze pro jízdu po dálnicích za dobrého počasí.

Konstantní rychlost nelze udržovat při jízdě do kopce nebo z kopce.

Když tempomat nepoužíváte: Tempomat vypnete stiskem tlačítka **MAIN**.

Když nastavíte režim napájení na PŘÍSLUŠENSTVÍ nebo VOZIDLO VYPNUTO (ZAMKNUTO), vypne se automaticky i tempomat.

V režimu **ECON**\* může zrychlení na nastavenou rychlost trvat relativně déle.

Tempomat a nastavitelný omezovač rychlosti nelze používat současně.

### Jak funkci použít

- Na volantu stiskněte tlačítko **MAIN**



### Na přístrojové desce svítí kontrolka

Tempomat je připraven k použití.

Pokud se rozsvítí jiná kontrolka, stisknutím tlačítka **LIM** přepnete na tempomat.

\* Není k dispozici u všech modelů



## Nastavení rychlosti vozidla

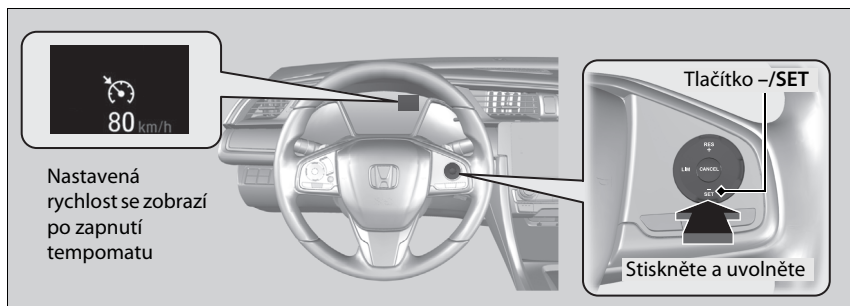

Až dosáhnete požadované rychlosti, sundejte nohu z plynového pedálu a stiskněte tlačítko **-/SET**.

Při uvolnění tlačítka **-/SET** dojde k nastavení rychlosti a tempomat je zapnut. Zobrazí se nastavená rychlost.

Pokud používáte tempomat, je aktivována funkce asistenta přímé jízdy (funkce elektrického posilovače řízení).

Funkce asistenta přímé jízdy systému řízení umožňuje automaticky kompenzovat přirozenou odchylku řízení a usnadňuje udržování vozidla v přímé linii.

## Nastavení rychlosti vozidla

V informačním rozhraní řidiče nebo na informační/audio obrazovce můžete přepínat jednotky zobrazené nastavené rychlosti mezi km/h a mph.

► **Vlastní nastavení funkce\*** Str. 171, 396

## Nastavená rychlost vozidla

Pomocí tlačítek **RES/+** a **-/SET** na volantu můžete zvýšit nebo snížit rychlost vozidla.

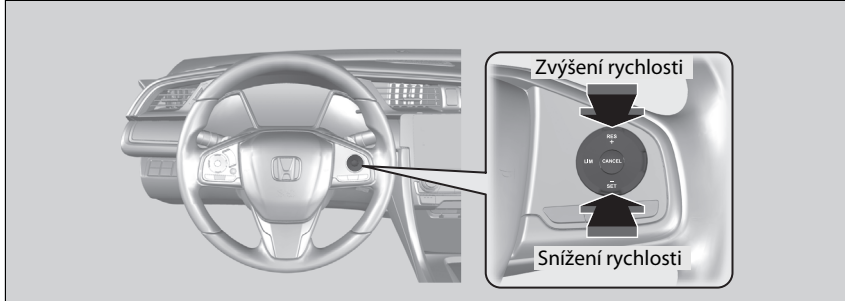

- Po každém stisknutí tlačítka se rychlost vozidla zvýší nebo sníží o přibližně 1 km/h.
- Pokud tlačítko podržíte stisknuté, rychlost vozidla se bude zvyšovat nebo snižovat o přibližně 10 km/h.

## ▣ Nastavená rychlost vozidla

Rychlost vozidla můžete nastavit tlačítkem **-/SET** na volantu, když rychlost vozidla upravujete pomocí plynového a brzdového pedálu.

## Vypnutí

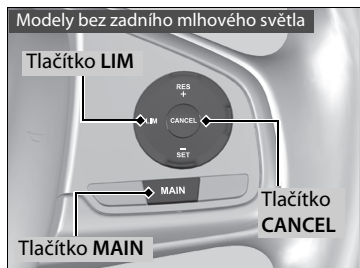
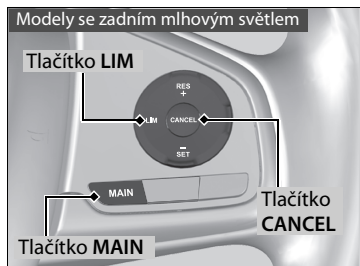

Tempomat lze vypnout jedním z následujících způsobů:

- Stiskněte tlačítko **CANCEL**.
- Stiskněte tlačítko **MAIN**.
- Stiskněte tlačítko **LIM**.
- Sešlápněte brzdový pedál.
- Sešlápněte spojkový pedál\* na dobu pěti sekund nebo déle.

Zobrazená nastavená rychlost zmizí.

## Vypnutí

Obnovení dříve nastavené rychlosti:

Po vypnutí tempomatu můžete dříve nastavenou rychlost obnovit stisknutím tlačítka **RES/+**, pokud jedete rychlostí alespoň 30 km/h.

Nastavit nebo obnovit rychlost nemůžete v následujících situacích:

- Rychlost vozidla je nižší než 30 km/h
- Tlačítko **MAIN** je vypnuto

Při rychlosti vozidla 25 km/h nebo nižší dojde k automatickému vypnutí tempomatu.

## Nastavitelný omezovač rychlosti

Tento systém umožňuje nastavit maximální rychlost, kterou nelze překročit ani sešlápnutím plynového pedálu.

**Modely s motorem 1,0 l a 1,5 l**

Rychlostní limit vozidla lze nastavit od cca 30 km/h do cca 250 km/h.

**Modely s motorem 2,0 l**

Rychlostní limit vozidla lze nastavit od přibl. 30 km/h do přibl. 320 km/h.

### Jak funkci použít

■ Na volantu stiskněte tlačítko **MAIN**



Pokud se rozsvítí jiná kontrolka, stisknutím tlačítka **LIM** přepnete na nastavitelný omezovač rychlosti.

**Na přístrojové desce svítí kontrolka**

Nastavitelný omezovač rychlosti je připraven k použití.

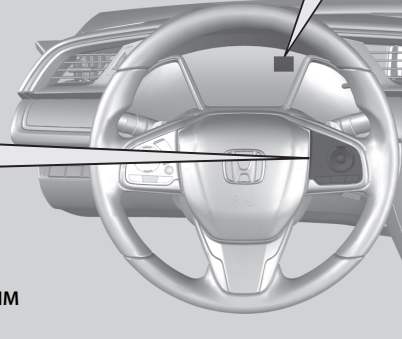

### ►► Nastavitelný omezovač rychlosti

## ⚠ VÝSTRAHA

Nastavitelný omezovač rychlosti má svá omezení.

Za přizpůsobení rychlosti vozidla za účelem dodržování aktuálního rychlostního limitu, a za bezpečné řízení vozidla, je vždy zodpovědný řidič.

## ⚠ VÝSTRAHA

Nesešlapujte plynový pedál více, než je to nutné. Udržujte vhodnou polohu plynového pedálu v závislosti na rychlosti vozidla.

Nastavitelný omezovač rychlosti nemusí při jízdě z kopce udržet nastavený limit rychlosti. Stane-li se tak, zpomalte sešlápnutím brzdového pedálu.

Když nastavitelný omezovač rychlosti nepoužíváte: Nastavitelný omezovač rychlosti vypnete stiskem tlačítka **MAIN**.

Nastavitelný omezovač rychlosti a tempomat\*/adaptivní tempomat (ACC)\*/adaptivní tempomat (ACC) s asistentem pro jízdu v kolonách (LSF)\*/inteligentní omezovač rychlosti\* nelze používat současně.

**Modely s mechanickou převodovkou**

Když otáčky motoru klesnou, zkuste zařadit nižší stupeň.

\* Není k dispozici u všech modelů

## Nastavení rychlostního limitu

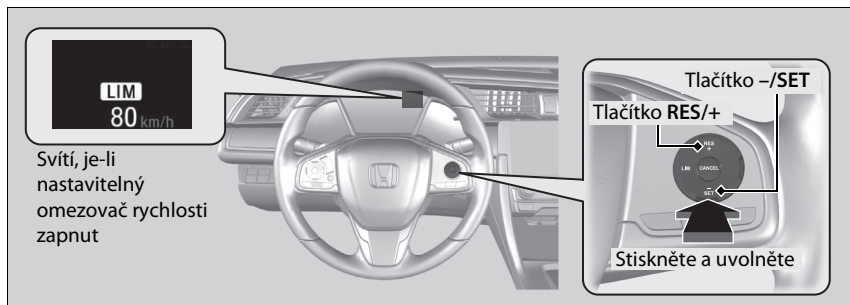

- Až dosáhnete požadované rychlosti, sundejte nohu z pedálu a stiskněte tlačítko **-/SET**. Při uvolnění tlačítka **-/SET** dojde k nastavení rychlostního limitu a nastavitelný omezovač rychlosti je zapnut. Zobrazí se rychlostní limit.
- Stiskem tlačítka **RES/+** můžete nastavit dříve nastavený limit rychlosti.

## Nastavení rychlostního limitu

Pokud rychlostní limit nastavíte při jízdě rychlostí nižší než 30 km/h, bude tento limit nastaven na 30 km/h.

Překročí-li vozidlo při prudkém klesání rychlostní limit o 3 km/h nebo více, zazní zvukový signál a zobrazený limit bude blikat.

Když stisknete tlačítko **RES/+** a aktuální rychlost je vyšší než dříve nastavený limit rychlosti, bude nastavitelný omezovač rychlosti nastaven na aktuální rychlost.

V informačním rozhraní řidiče nebo na informační/audio obrazovce můžete přepínat jednotky zobrazené nastavené rychlosti mezi km/h a mph.

► **Vlastní nastavení funkcí\*** Str. 171, 396

## ■ Úprava limitu rychlosti

Rychlostní limit můžete zvýšit nebo snížit pomocí tlačítek **RES/+** nebo **-/SET** na volantu.

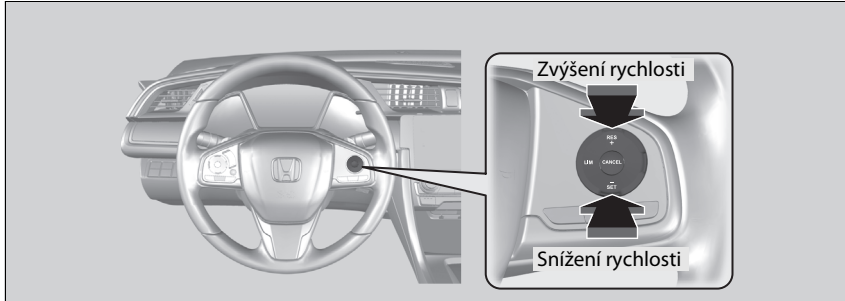

- Po každém stisknutí tlačítka se rychlostní limit zvýší nebo sníží o 1 km/h.
- Pokud podržíte tlačítko stisknuté, rychlostní limit se každých 0,5 sekundy zvýší nebo sníží v krocích po 10 km/h, dokud není dosaženo limitu systému.
- Vozidlo může zrychlovat nebo zpomalovat, dokud nebude dosažena nastavená rychlost.

## ■ Dočasné překročení limitu rychlosti

Limit rychlosti lze překročit úplným sešlápnutím plynového pedálu.

- Zobraný limit rychlosti bliká.
- Při překročení rychlostního limitu zazní zvukový signál.

### ☒ Dočasné překročení limitu rychlosti

Pokud rychlost vozidla přesáhne nastavený rychlostní limit při zcela sešlápnutém plynovém pedálu, zazní zvukový signál.

Nastavitelný omezovač rychlosti obnoví svou činnost, jakmile rychlost vozidla klesne níže než je nastavený limit rychlosti.

## Vypnutí

Modely se zadním mlhovým světlem

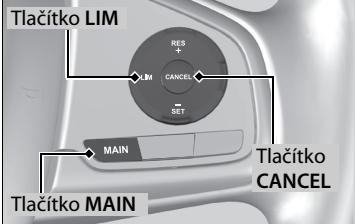

Modely bez zadního mlhového světla

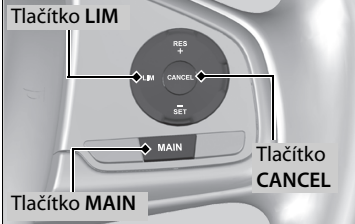

Nastavitelný omezovač rychlosti lze vypnout jedním z následujících způsobů:

- Stiskněte tlačítko **CANCEL**.
- Stiskněte tlačítko **MAIN**.
- Stiskněte tlačítko **LIM**.

## Vypnutí

Nastavitelný omezovač rychlosti se přepne na tempomat\*/adaptivní tempomat (ACC)\*/adaptivní tempomat (ACC) s asistentem pro jízdu v kolonách (LSF)\*/inteligentní omezovač rychlosti\*, pokud stisknete tlačítko **LIM**.



Dojde-li při používání nastavitelného omezovače rychlosti v systému k problému, zazní zvukový signál a rozsvítí se **OFF** (vypnuto). Nastavitelný omezovač rychlosti bude vypnut.

Modely se systémem rozpoznávání dopravních značek

## Inteligentní omezovač rychlosti

Automaticky nastaví rychlostní limit, který je detekován systémem rozpoznávání dopravních značek. A tento rychlostní limit nelze překročit, ani když sešlápnete plynový pedál. Rychlostní limit můžete překročit tak, že sešlápnete plynový pedál na doraz.

📄 **Systém rozpoznávání dopravních značek** Str. 622

▶▶ Inteligentní omezovač rychlosti

### ⚠ VÝSTRAHA

Inteligentní omezovač rychlosti má svá omezení. Inteligentní omezovač rychlosti se může sám nastavit na vyšší nebo nižší rychlost, než je aktuální rychlostní limit, nebo nemusí fungovat, pokud nepracuje správně systém rozpoznávání dopravních značek nebo není k dispozici žádná dopravní značka rychlostního limitu. Za přizpůsobení rychlosti vozidla za účelem dodržování aktuálního rychlostního limitu a za bezpečné řízení vozidla je vždy zodpovědný řidič.

Vozidlo bude zrychlovat podle hloubky sešlápnutí plynového pedálu, dokud nedosáhne rychlosti zjištěné systémem rozpoznávání dopravních značek.



### Jak funkci použít

■ Na volantu stiskněte tlačítko **MAIN**

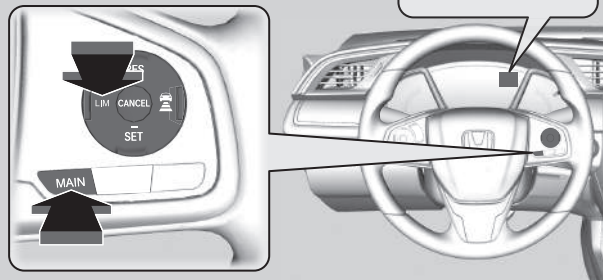

■ Na přístrojové desce svítí kontrolka

Intelligentní omezovač rychlosti je připraven k použití.

Pokud se rozsvítí jiná kontrolka, stisknutím tlačítka **LIM** přepnete na inteligentní omezovač rychlosti.

### ►► Inteligentní omezovač rychlosti

Systém je navržen tak, aby zjišťoval dopravní značky, které odpovídají směrnici Vídeňské úmluvy. Nemusí být detekovány všechny dopravní značky, ale neměly by být přehlédnuty žádné dopravní značky umístěné na okrajích silnice. Systém nemusí v některých zemích, kterými projíždíte, rozpoznat určité značky nebo situace.

► **Systém rozpoznávání dopravních značek** Str. 622

Pokud je inteligentní omezovač rychlosti nastavený na nesprávný rychlostní limit, zkuste jednu z následujících možností:  
Vypnutí

- Stiskněte tlačítko **CANCEL**.
- Stiskněte tlačítko **MAIN**.
- Stiskněte tlačítko **LIM**.

Pro dočasné překročení rychlostního limitu

- Sešlápnutí plynového pedálu až doraz.

Inteligentní omezovač rychlosti nemusí při jízdě ze svahu udržet nastavený rychlostní limit. Stane-li se tak, zpomalte sešlápnutím brzdového pedálu.

Nebudete-li inteligentní omezovač rychlosti používat, vypněte jej stisknutím tlačítka **MAIN**.

#### Modely se systémem ACC s LSF

Inteligentní omezovač rychlosti a systém ACC s LSF nebo nastavitelný omezovač rychlosti nelze používat současně.

#### Modely s ACC

Inteligentní omezovač rychlosti a systém ACC nebo nastavitelný omezovač rychlosti nelze používat současně.

## Nastavení rychlostního limitu

Svítl, když je inteligentní omezovač rychlosti nastaven na rychlostní limit, který je detekován systémem rozpoznávání dopravních značek.

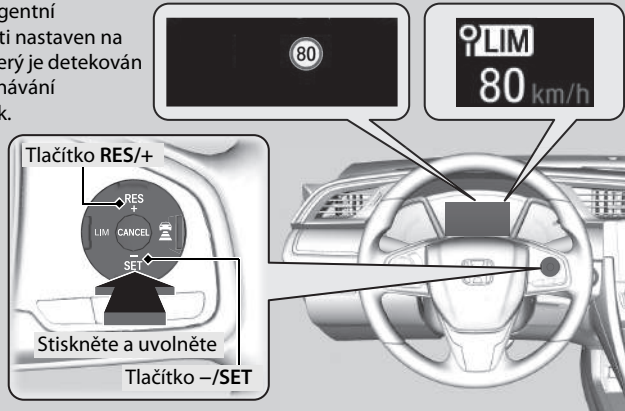

- Po uvolnění tlačítka **-/SET** nebo tlačítka **RES/+** je inteligentní omezovač rychlosti nastaven na rychlostní limit, který je detekován systémem rozpoznávání dopravních značek. Zobrazí se rychlostní limit.

### ►► Inteligentní omezovač rychlosti

#### Modely s mechanickou převodovkou

Když otáčky motoru klesnou, zkuste zařadit nižší stupeň.

Nepoužívejte inteligentní omezovač rychlosti v oblastech jiných jednotek než jednotek zobrazených inteligentního omezovače rychlosti.

#### Typ s pravostranným řízením

Změňte zobrazenou naměřenou hodnotu nastavené rychlosti vozidla na stejné jednotky jako jízdní oblasti.

► **Rychloměr** Str. 159

### ►► Nastavení rychlostního limitu

Pokud jste nastavili inteligentní omezovač rychlosti v době, kdy byl rychlostní limit, který detekoval systém rozpoznávání dopravních značek, méně než 30 km/h, mohou funkce omezení rychlosti a funkce výstrahy přejít do režimu pozastavení.

Pokud je rychlost vozidla vyšší než rychlostní limit, který detekuje systém rozpoznávání dopravních značek, vozidlo pomalu zpomalí až na rychlostní limit nebo méně. Pokud je to nutné, zpomalte sešlápnutím brzdového pedálu.

A překročí-li vozidlo rychlostní limit o 3 km/h nebo více, zazní zvukový signál a bude blikat zobrazený rychlostní limit.

■ **Když systém rozpoznávání dopravních značek detekuje novou značku rychlostního limitu**

Inteligentní omezovač rychlosti je nastaven na nový rychlostní limit, který byl detekován systémem rozpoznávání dopravních značek.



■ **Funkce omezení rychlosti a funkce výstrahy se mohou přepnout do režimu pozastavení, pokud není k dispozici žádná dopravní značka rychlostního limitu na obrazovce systému rozpoznávání dopravních značek, když:**

- Byl zjištěn konec rychlostního limitu nebo jiného stanoveného limitu.
- Vaše vozidlo najede/sjede z dálnice nebo z hlavní silnice.
- Na křižovatce měníte směr zatáčením se zapnutými směrovými světly.

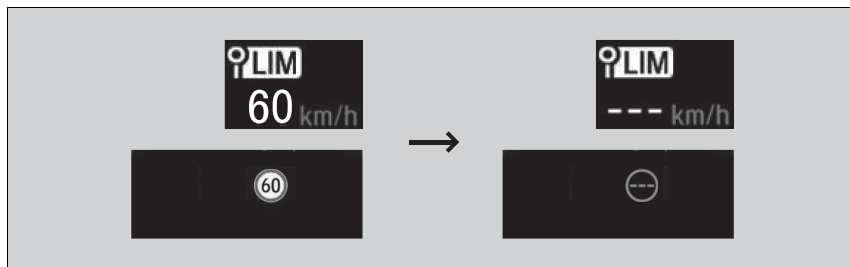

►► **Nastavení rychlostního limitu**

Inteligentní omezovač rychlosti se také může přepnout do režimu pozastavení, pokud systém rozpoznávání dopravních značek detekuje pouze doplňující dopravní značky rychlostního limitu.

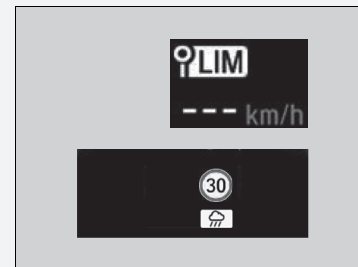

■ **Když systém rozpoznávání dopravních značek detekuje značku rychlostního limitu, zatímco je inteligentní omezovač rychlosti pozastaven**

Funkce omezení rychlosti a funkce výstrahy se automaticky obnoví.

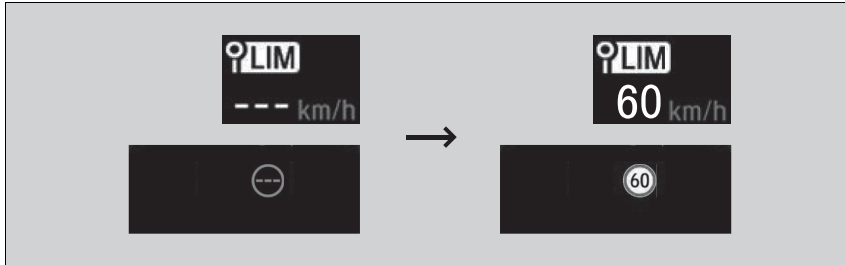

■ **Když systém rozpoznávání dopravních značek nedetekuje značku rychlostního limitu, zatímco je inteligentní omezovač rychlosti aktivován**

Během jízdy, kromě toho, že systém rozpoznávání dopravních značek nedetekuje žádnou značku rychlostního limitu, nemusí také tento systém zobrazovat žádný rychlostní limit. Funkce inteligentního omezovače rychlosti však pokračují v činnosti.

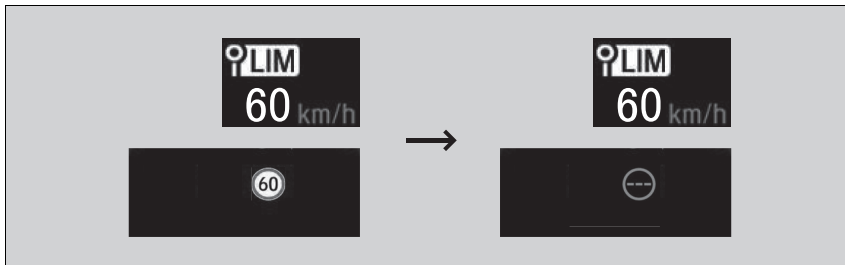

## Úprava limitu rychlosti

Rychlostní limit můžete zvýšit nebo snížit pomocí tlačítek **RES/+** a **-/SET** na volantu.

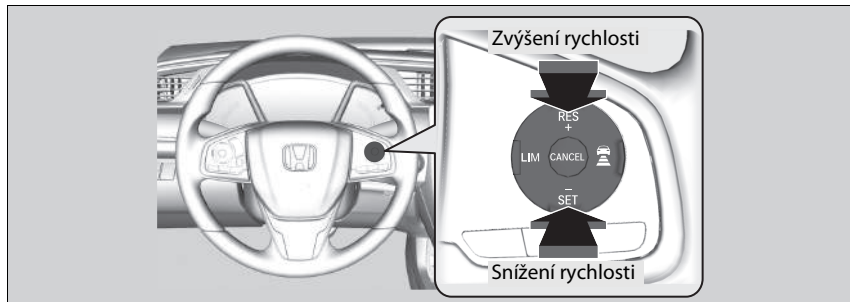

- Po každém stisknutí daného tlačítka se rychlostní limit zvýší nebo sníží o přibližně 1 km/h.
- Rychlostní limit můžete zvýšit až o +10 km/h na základě rychlostního limitu, který je detekován systémem rozpoznávání dopravních značek.
- Rychlostní limit můžete snížit až o -10 km/h na základě rychlostního limitu, který je detekován systémem rozpoznávání dopravních značek.
- Nyní můžete zrychlovat, dokud nedosáhnete nastavené rychlosti. Pokud je rychlost vozidla vyšší než rychlostní limit, který detekuje systém rozpoznávání dopravních značek, vozidlo pomalu zpomalí až na rychlostní limit.

## Dočasné překročení limitu rychlosti

Limit rychlosti lze překročit úplným sešlápnutím plynového pedálu.

- Zobrazený rychlostní limit bliká.  
Při překročení rychlostního limitu zazní zvukový signál.

## Úprava limitu rychlosti

Záporná nebo kladná odchylka s ohledem na rychlostní limit se bude automaticky resetovat, pokud systém rozpoznávání dopravních značek detekuje novou značku rychlostního limitu.

Rychlostní limit nemůžete snížit na hodnotu nižší než 30 km/h.

## Dočasné překročení limitu rychlosti

Pokud rychlost vozidla přesáhne nastavený rychlostní limit při zcela sešlápnutém plynovém pedálu, zazní zvukový signál.

Inteligentní omezovač rychlosti obnoví svou činnost, jakmile rychlost vozidla klesne níže, než je nastavený rychlostní limit.

## Vypnutí

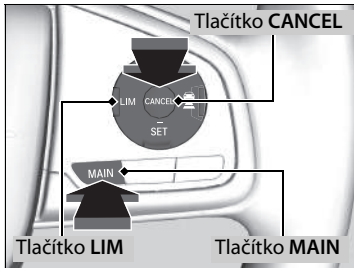

Inteligentní omezovač rychlosti lze vypnout jedním z následujících způsobů:

- Stiskněte tlačítko **CANCEL**.
- Stiskněte tlačítko **MAIN**.
- Stiskněte tlačítko **LIM**.

## Vypnutí

Inteligentní omezovač rychlosti se po stisknutí tlačítka **LIM** změní na tempomat.

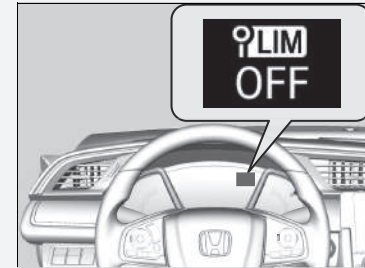

Dojde-li při používání inteligentního omezovače rychlosti v systému nebo v systému rozpoznávání dopravních značek k problému, zazní zvukový signál a rozsvítí se **OFF** (VYPNUTO). Inteligentní omezovač rychlosti bude vypnut.

### ► System rozpoznávání dopravních značek

Str. 622

## Pomocný stabilizační systém vozidla (VSA)

Systém VSA pomáhá stabilizovat vozidlo při projíždění zatáček, pokud vozidlo zatáčí více či méně, než bylo zamýšleno. Také pomáhá udržet trakci na kluzkém povrchu. Činí tak prostřednictvím regulace výkonu motoru a selektivního brzdění.

### Funkce systému VSA

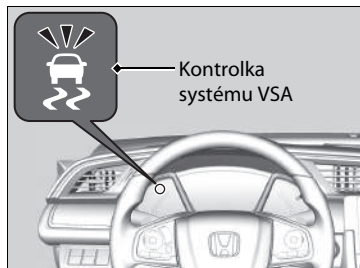

Když se VSA aktivuje, můžete si všimnout, že motor nereaguje na plynový pedál. Také si můžete všimnout hluku z hydraulického systému. Rovněž uvidíte blikající kontrolku.

### ►► Pomocný stabilizační systém vozidla (VSA)

Jsou-li na vozidle namontovány pneumatiky různých typů a rozměrů, VSA nemusí fungovat správně. Používejte pneumatiky stejného rozměru a typu, dbejte, aby měly předepsaný tlak vzduchu.

Pokud se kontrolka systému VSA rozsvítí za jízdy a zůstane svítit, mohlo dojít k problému se systémem. Přestože to nemusí vadit při běžné jízdě, nechejte své vozidlo okamžitě zkontrolovat u dealera.

VSA neumí zlepšit stabilitu za všech jízdních podmínek a neovládá celý brzdový systém. Musíte řídit a projíždět zatáčky rychlostí, která je vhodná pro dané podmínky a vždy dostatečně dbát na bezpečnost.

Hlavní funkce systému VSA je všeobecně známa jako elektronická stabilizace (Electronic Stability Control, ESC). Systém zároveň zajišťuje i funkci řízení trakce.

Po opětovném připojení akumulátoru se mohou rozsvítit kontrolky adaptivního tempomatu (ACC)\*, adaptivního tempomatu (ACC) s asistentem pro jízdu v kolonách (LSF)\*, systému pro zmírnění rizika vyjetí z komunikace (RDM)\*, pomocného stabilizačního systému vozidla (VSA), vypnutí pomocného stabilizačního systému vozidla (VSA), systému sledování tlaku v pneumatikách (DWS)\*, nízkého tlaku v pneumatikách / systému sledování tlaku v pneumatikách (DWS)\* a systému pro zmírnění následků nehody (CMBS)\*. Jedte krátce rychlostí vyšší než 20 km/h. Kontrolka by měla zhasnout. Pokud kontrolka nezhasne, nechte vozidlo prohlédnout u dealera.

## Vypínač VSA

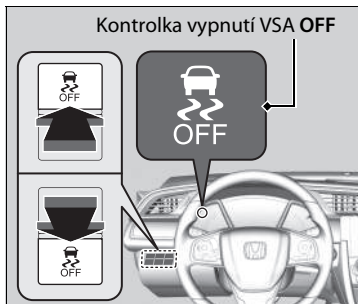

Toto tlačítko je na ovládacím panelu na straně řidiče. Chcete-li systém VSA / funkce systému VSA dočasně vyřadit, stiskněte a přidržeťte tlačítko, dokud neuslyšíte zvukový signál.

Vozidlo bude normálně brzdít a zatáčet, ale funkce řízení trakce bude méně účinná.

Aktivaci/funkce systému VSA lze obnovit tlačítkem  (VSA **OFF**). Držte tlačítko, dokud nezazní zvukový signál.

VSA se zapíná pokaždé při startu motoru, dokonce i když jste jej při poslední jízdě vypnuli.

## Pomocný stabilizační systém vozidla (VSA)

Za určitých zvláštních podmínek, kdy vaše vozidlo uvízne v mělkém blátě nebo čerstvém sněhu, může jeho vyproštění být snadnější díky dočasnému vypnutí VSA.

Po stisknutí tlačítka  funkce řízení trakce ztrácí na účinnosti. To umožňuje kolům protáčet se při nízké rychlosti volněji. Vyprošťovat vozidlo s vypnutým VSA se pokoušejte pouze tehdy, pokud nejste schopni vozidlo vyprostit se zapnutým VSA.

Okamžitě poté, co vozidlo vyprostité, VSA znovu zapněte. Nedoporučujeme jízdu s vypnutým systémem VSA.

Ihned po nastartování motoru nebo za jízdy můžete během provádění systémových kontrol z motorového prostoru slyšet zvuk elektromotoru. To je normální.



Modely s motorem 2,0 l

■ Když je režim jízdy v režimu +R

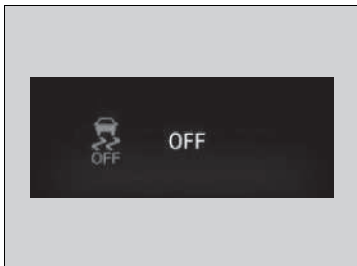

Chcete-li zcela deaktivovat systém VSA, musí být systém VSA v režimu **+R**. Stiskněte a podržte tlačítko vypnutí (OFF) systému VSA, dokud neuslyšíte jedno pípnutí, později pak dvě další pípnutí.

- V informačním rozhraní řidiče se zobrazí toto hlášení.

Chcete-li obnovit plnou funkci systému VSA, stiskněte tlačítko vypnutí (OFF) systému VSA, dokud neuslyšíte jedno pípnutí.

Pokud zvolíte režim VSA OFF a změníte režim jízdy na jiný režim než **+R**, obnoví se plná funkce systému VSA a kontrolka vypnutí (OFF) systému VSA zhasne.

►► Když je režim jízdy v režimu +R

V režimu VYPNUTO bude vaše vozidlo brzdit a projíždět zatáčkami normálně, avšak nebude mít zlepšení trakce a stability zajišťované systémem VSA.

Je-li systém VSA vypnutý, systém kontroly trakce je také vypnutý.

Jízdu vozidlem s vypnutým VSA a vypnutými systémem kontroly trakce nedoporučujeme.

Modely se systémem Honda Sensing

Když zcela deaktivujete systém VSA, nemůžete používat adaptivní tempomat (ACC) ani systém pro udržování v jízdním pruhu (LKAS). Pokud je po úplné deaktivaci systému VSA používána některá funkce, bude tato funkce automaticky deaktivována.

Systém pro zmírnění rizika vyjetí z komunikace (RDM) a systém pro zmírnění následků nehody (CMBS) nefungují, pokud je systém VSA zcela deaktivován.

## Systém Agile Handling Assist

Lehce přibrzdí přední kola podle potřeby, když otáčíte volantem, a pomáhá podporovat stabilitu a výkon vozidla během projíždění zatáčkou.

### ▣ Systém Agile Handling Assist

Systém Agile Handling Assist neumí zlepšit stabilitu za všech jízdnicích podmínek. Musíte řídit a projíždět zatáčky rychlostí, která je vhodná pro dané podmínky a vždy dostatečně dbát na bezpečnost.

Pokud se kontrolka systému VSA rozsvítí za jízdy a zůstane svítit, pak se systém neaktivuje.

Když je systém Agile Handling Assist aktivován, může být slyšet zvuk vycházející z motorového prostoru. To je normální.

Modely s motorem 2,0 l

## Samosvorný diferenciál (LSD)

LSD (samosvorný diferenciál) je typ diferenciálu, který přenáší větší točivý moment na kolo nebo kola s nejsilnější trakcí za účelem minimalizace prokluzu kol a udržení kontroly nad vozidlem.

### » Samosvorný diferenciál (LSD)

#### POZNÁMKA

Ujistěte se, zda jsou obě přední pneumatiky vozidla stejné značky a předepsané velikosti, a jsou rovnoměrně opotřebované.

Jinak nemusí LSD fungovat správně.

Modely se zadním mlhovým světlem

## System sledování tlaku v pneumatikách

System sledování tlaku v pneumatikách místo přímého měření tlaku v každé pneumatice sleduje a porovnává poloměr valení a rotační charakteristiky jednotlivých kol a pneumatik při jízdě, aby určil, zda některá pneumatika není podhuštěná.

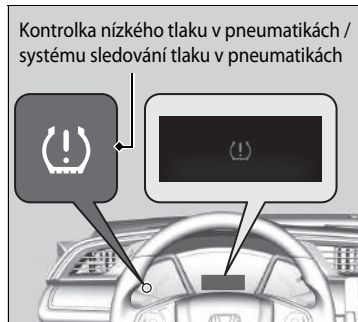

V tomto případě se rozsvítí kontrolka nízkého tlaku v pneumatikách / systému sledování tlaku v pneumatikách a v informačním rozhraní řidiče se zobrazí příslušné hlášení.

### System sledování tlaku v pneumatikách

System pneumatiky nemonitoruje při jízdě nízkou rychlostí.

Podmínky, například nízká okolní teplota a změna nadmořské výšky, přímo ovlivňují tlak pneumatiky a mohou vyvolat spuštění kontrolky nízkého tlaku v pneumatikách / systému sledování tlaku v pneumatikách.

Tlak v pneumatikách zkontrolován a naplněn:

- Za teplého počasí může se podhustit v chladnějším počasí.
- Za studeného počasí může se přehustit v teplejším počasí.

Kontrolka nízkého tlaku v pneumatikách / systému sledování tlaku v pneumatikách se nerozsvítí v důsledku přehuštění.

Jsou-li na vozidle namontovány pneumatiky různých typů a rozměrů, system sledování tlaku v pneumatikách nemusí fungovat správně.

Používejte pneumatiky stejného rozměru a typu.

► **Kontrola a údržba pneumatik** Str. 716

Kontrolka nízkého tlaku v pneumatikách / systému sledování tlaku v pneumatikách se může rozsvítit se zpožděním nebo se nerozsvítit vůbec, když:

- Prudce zrychlíte, zpomalíte nebo otočíte volantem.
- Jedete po zasněžených nebo kluzkých vozovkách.
- Jsou používány sněhové řetězy\*.

Kontrolka nízkého tlaku v pneumatikách / systému sledování tlaku v pneumatikách se může rozsvítit za těchto podmínek:

- Je nasazená rezervní dojezdová pneumatika\*.
- Větší a nerovnoměrné zatížení pneumatik, například při tažení přívěsu, než při inicializaci.
- Jsou používány sněhové řetězy\*.

\* Není k dispozici u všech modelů

## ■ Inicializace systému sledování tlaku v pneumatikách

Inicializaci systému sledování tlaku v pneumatikách je nutné spustit vždy, když:

- Nastavujete tlak v jedné nebo více pneumatikách.
- Otáčíte pneumatikami.
- Vyměníte jednu nebo více pneumatik.

Před inicializací systému sledování tlaku v pneumatikách:

- Nastavte tlak vzduchu za studena ve všech čtyřech pneumatikách.
  - **Kontrola pneumatik** Str. 716

Zkontrolujte, zda:

- Je vozidlo zcela zastaveno.

### Modely s mechanickou převodovkou

- Řadicí páka je v poloze **N**.

### Modely s převodovkou s plynule měnitelným převodem

- Řadicí páka je v poloze **P**.

### Všechny modely

- Spínač zapalování je v poloze ZAPNUTO **II**\*1.

## ►► Inicializace systému sledování tlaku v pneumatikách

- Systém sledování tlaku v pneumatikách nelze kalibrovat, pokud pojedete s rezervní dojezdovou pneumatikou\*.
- Proces inicializace vyžaduje 30 minut souvislé jízdy rychlostí 48 až 105 km/h.
- Pokud je během této doby zapnuto zapalování a vozidlo se do 45 sekund nepohne, lze si všimnout krátkého rozsvícení kontrolky nízkého tlaku v pneumatikách / systému sledování tlaku v pneumatikách. Jde o normální jev a signalizuje, že proces inicializace ještě není dokončen.

Pokud máte nasazeny sněhové řetězy\*, pak je před inicializací systému sledování tlaku v pneumatikách odstraňte.

Pokud se kontrolka nízkého tlaku v pneumatikách / systému sledování tlaku v pneumatikách rozsvítí i v případě, že jsou nainstalovány správně nahuštěné a předepsané pneumatiky, nechte vozidlo prohlédnout u dealera.

Doporučujeme, aby nové pneumatiky byly stejné značky, modelu a velikosti jako ty původní. O podrobnosti požádejte dealera.

\*1: Modely vybavené systémem bezklíčového vstupu mají namísto spínače zapalování tlačítko **ENGINE START/STOP**.

\* Není k dispozici u všech modelů

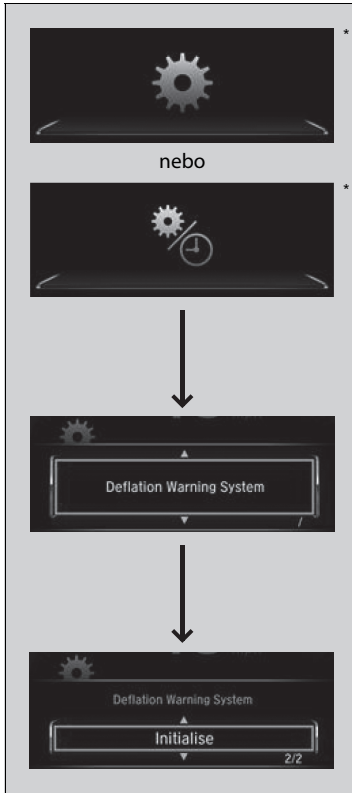

#### Modely bez displeje audiosystému



Systém lze inicializovat pomocí funkcí v informačním rozhraní řidiče.

1. Stiskněte tlačítko , stiskem tlačítka /  vyberte možnost  a poté stiskněte tlačítko **ENTER**.

► Na displeji se zobrazí **Deflation Warning System** (systém sledování tlaku v pneumatikách).

2. Stiskněte tlačítko **ENTER**.

► Displej se přepne na obrazovku pro nastavení přizpůsobení, kde lze zvolit možnost **Cancel** (zrušit) nebo **Initialise** (kalibrovat).

3. Stiskněte tlačítko /  a vyberte možnost **Initialise** (kalibrovat), poté stiskněte tlačítko **ENTER**.

► Zobrazí se obrazovka **Completed** (hotovo) a displej se vrátí na obrazovku nabídky přizpůsobení.

- Jestliže se zobrazí hlášení **Failed** (neúspěch), opakujte kroky 2–3.
- Proces inicializace se dokončí automaticky.

#### ► Inicializace systému sledování tlaku v pneumatikách

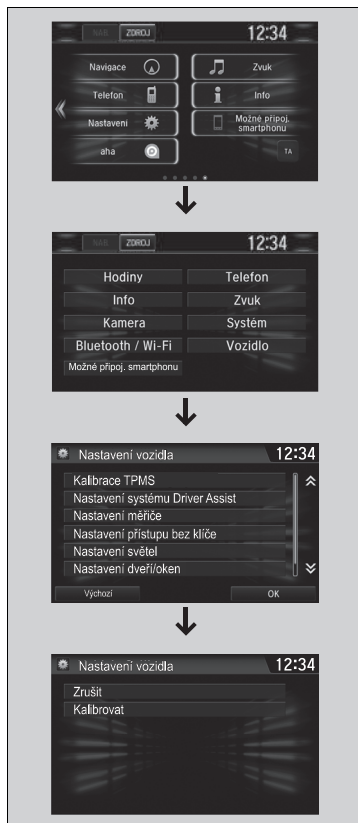

Po opětovném připojení akumulátoru se mohou rozsvítit kontrolky adaptivního tempomatu (ACC)\*, adaptivního tempomatu (ACC) s asistentem pro jízdu v kolonách (LSF)\*, systému pro zmírnění rizika vyjetí z komunikace (RDM)\*, pomocného stabilizačního systému vozidla (VSA), vypnutí pomocného stabilizačního systému vozidla (VSA), nízkého tlaku v pneumatikách / systému sledování tlaku v pneumatikách (DWS) a systému pro zmírnění následků nehody (CMBS)\*. Jeďte krátce rychlostí vyšší než 20 km/h. Kontrolka by měla zhasnout. Pokud kontrolka nezhasne, nechte vozidlo prohlédnout u dealera.

\* Není k dispozici u všech modelů



#### Modely s displejem audiosystému

System můžete inicializovat pomocí funkcí nastavených na informační/audio obrazovce.

1. Spínač zapalování přepněte do polohy ZAPNUTO \*1.
  2. Vyberte .
  3. Vyberte možnost **Nastavení**
  4. Vyberte možnost **Vozidlo**.
  5. Vyberte **Kalibrace TPMS**.
  6. Vyberte možnost **Zrušit** nebo **Kalibrovat**.
- Pokud se zobrazí zpráva **Neúspěch**, opakujte krok 6.
  - Proces inicializace se dokončí automaticky.

\* 1: Modely vybavené systémem bezklíčového vstupu mají namísto spínače zapalování tlačítko **ENGINE START/STOP**.

Modely bez zadního mlhového světla

## System sledování tlaku v pneumatikách

Při jízdě rychlostí vyšší než 30 km/h sleduje otáčky pneumatik. Dojde-li ke změně otáček pneumatiky, systém detekuje pokles tlaku v pneumatice.

### Inicializace systému sledování tlaku v pneumatikách

Aby systém správně fungoval, proveďte jeho inicializaci poté, co pneumatiky jsou:

- Nahuštěny na doporučený tlak
- Vyměněny nebo byla provedena jejich záměna

### System sledování tlaku v pneumatikách

Je-li detekován pokles tlaku v pneumatice, v informačním rozhraní řidiče se rozsvítí kontrolka systému sledování tlaku v pneumatikách spolu s .

#### Kontrolka systému sledování tlaku v pneumatikách Str. 119

Jsou-li na vozidle namontovány pneumatiky různých typů a rozměrů, systém sledování tlaku v pneumatikách nemusí fungovat správně.

Používejte pneumatiky stejného rozměru a typu.

#### Kontrola a údržba pneumatik Str. 716



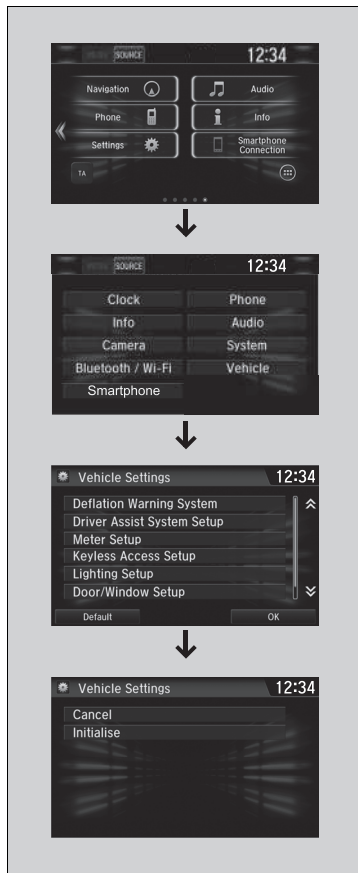

System můžete inicializovat pomocí funkcí nastavených na informační/audio obrazovce.

1. Nastavte režim napájení do polohy ZAPNUTO.
  2. Vyberte režim .
  3. Vyberte možnost **Settings (nastavení)**.
  4. Vyberte možnost **Vehicle** (vozidlo).
  5. Vyberte **Deflation Warning System** (system sledování tlaku v pneumatikách).
  6. Vyberte možnost **Cancel** (zrušit) nebo **Initialise** (kalibrovat).
- Pokud se zobrazí zpráva **Failed** (neúspěch), opakujte krok 6.
  - Proces inicializace se dokončí automaticky.

## Kontrolka systému sledování tlaku v pneumatikách

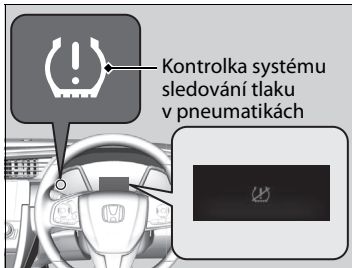

### ■ Kontrolka se může rozsvítit za následujících podmínek:

- Nízký tlak v některé z pneumatik.
- Systém nebyl spuštěn.
- Používá se rezervní dojezdová pneumatika.
- Větší a nerovnoměrné zatížení pneumatik, například při tažení přívěsu, než při inicializaci.

### ☒ Kontrolka systému sledování tlaku v pneumatikách

Kontrolka se může rozsvítit se zpožděním nebo se nerozsvítit vůbec, když:

- Je nízký tlak ve dvou a více pneumatikách.
- Prudce zrychlíte, zpomalíte nebo otočíte volantem.
- Jedete po zasněžených nebo kluzkých vozovkách.
- Jsou používány sněhové řetězy\*.

Po opětovném připojení akumulátoru se mohou rozsvítit kontrolky pomocného stabilizačního systému vozidla (VSA), vypnutí pomocného stabilizačního systému vozidla (VSA) a systému sledování tlaku v pneumatikách (DWS). Popojedte o krátkou vzdálenost rychlostí přes 20 km/h. Kontrolka by měla zhasnout. Pokud kontrolka nezhasne, nechte vozidlo prohlédnout u dealera.

\* Není k dispozici u všech modelů

## System detekce objektů v mrtvém úhlu (BSI)\*

System je určen k detekci vozidel v určených výstražných zónách v blízkosti vašeho vozidla, zejména na špatně viditelných místech, která se obecně označují jako „mrtvé body“. Pokud system detekuje vozidla, která se blíží zezadu v okolních jízdnicích, rozsvítí se na několik sekund příslušná kontrolka jako asistence při změně jízdniho pruhu.

### System detekce objektů v mrtvém úhlu (BSI)\*

#### **VÝSTRAHA**

Pokud si sami pohledem neověříte, že je přejetí do jiného jízdniho pruhu bezpečné, může dojít k nehodě a vážnému zranění nebo úmrtí.

Při změně jízdniho pruhu nespolehejte pouze na system detekce objektů v mrtvém úhlu (BSI).

Před změnou jízdniho pruhu se vždy se podívejte do všech zpětných zrcátek, zda vedle vás nebo za vámi nejede nějaké vozidlo.

#### **Důležitá bezpečnostní připomínka**

Jako všechny asistenční systémy má i system detekce objektů v mrtvém úhlu svá omezení. Pokud se budete na system detekce objektů v mrtvém úhlu příliš spoléhat, může dojít k nehodě.

Výstražná kontrolka systému detekce objektů v mrtvém úhlu se nemusí rozsvítit za následujících okolností:

- Vozidlo nezůstává ve výstražné zóně déle než dvě sekundy.
- Vozidlo je zaparkované v krajním jízdniím pruhu.
- Rozdíl rychlostí mezi vaším vozidlem a vozidlem, které předjíždíte, je větší než 10 km/h.
- K vašemu vozidlu se blíží nebo jej předjíždí objekt, který není detekován radarovým snímačem.
- Jestliže vozidlo v sousedním jízdniím pruhu je motocykl nebo jiné malé vozidlo.

## ■ Jak systém funguje

- Radarové snímače zjistí vozidlo ve výstražné zóně, když vaše vozidlo jede vpřed rychlostí 20 km/h nebo rychleji.

Radarové snímače: pod rohy zadního nárazníku

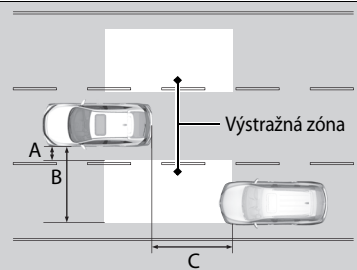

### Rozsah výstražné zóny

- A: přibližně 0,5 m
- B: přibližně 3 m
- C: přibližně 3 m

## ►► Systém detekce objektů v mrtvém úhlu (BSI)\*

Systém má zajišťovat pouze vaše pohodlí. I když je objekt ve výstražné zóně, mohou nastat následující situace.

- Výstražná kontrolka systému detekce objektů v mrtvém úhlu se nemusí rozsvítit z důvodu nějaké překážky (cákance atd.), aniž by se v informačním rozhraní řidiče zobrazila ikona
- Výstražná kontrolka systému detekce objektů v mrtvém úhlu se může rozsvítit i se zobrazením hlášení.

Zvukové varování nebo všechna varování systému detekce objektů v mrtvém úhlu můžete vypnout pomocí informačního rozhraní řidiče nebo informační/audio obrazovky.

**Vlastní nastavení funkcí\*** Str. 171, 396

Při tažení přívěsu\* systém vypněte.

Systém nemusí fungovat správně z následujících důvodů:

- Hmotnost naloženého nákladu nakloní vozidlo a změní tak rozsah oblasti pokryté radarem.
- Radarové snímače mohou detekovat samotný přívěs a způsobit tak rozsvícení výstražných kontrolků systému detekce objektů v mrtvém úhlu.

\* Není k dispozici u všech modelů

## ■ Pokud systém detekuje vozidlo



Výstražná kontrolka systému detekce objektů v mrtvém úhlu:  
Nachází se na obou vnějších zpětných zrcátkách.

### Rozsvítí se v následujících případech:

- Do výstražné zóny vjede ze zadu jiné vozidlo, které vás chce předjet, a rozdíl vašich rychlostí není vyšší než 50 km/h.
- Předjíždíte vozidlo a rozdíl vašich rychlostí není vyšší než 20 km/h.

### Kontrolka bliká a zazní zvukový signál, jestliže:

Pohnete páčkou směrových světel ve směru rozpoznávaného vozidla. Zvukový signál zazní třikrát.

## ►► System detekce objektů v mrtvém úhlu (BSI)\*

Činnost systému detekce objektů v mrtvém úhlu může být negativně ovlivněna v těchto případech:

- Jsou detekovány objekty (ochranná zábradlí, sloupy, stromy, zaparkovaná vozidla, budovy, zdi atd.).
- Ve výstražné zóně je objekt, který neodráží rádiové vlny dobře, např. motocykl.
- Vozidlo jede po klikaté cestě.
- Vozidlo přejede z krajního jízdního pruhu do sousedního jízdního pruhu.
- System zachytí vnější elektrické rušení.
- Zadní nárazník nebo snímače byly nesprávně opraveny nebo došlo k deformaci zadního nárazníku.
- Byla změněna orientace snímačů.
- Za špatného počasí (déšť, sníh a mlha).
- Při jízdě na hrbolaté silnici.
- Při projíždění ostrých zatáček, ve kterých se mírně naklání vozidlo.

Pro správné fungování systému detekce objektů v mrtvém úhlu:

- Rohová oblast zadního nárazníku musí být vždy čistá.
- Nezakrývejte rohovou oblast zadního nárazníku žádnými štítky ani nálepkami.
- Pokud chcete nechat opravit rohovou oblast zadního nárazníku nebo radarové snímače, nebo pokud rohová oblast zadního nárazníku utrpěla silný náraz, odvezte vozidlo k dealerovi.

## LaneWatch\*

LaneWatch je asistenční systém, který umožňuje sledovat dění za vozidlem na straně spolujezdce pomocí informační/audio obrazovky po aktivaci směrového světla na straně spolujezdce. Kamera ve vnějším zpětném zrcátku na straně spolujezdce tyto oblasti sleduje a umožňuje tak kromě obvyklé vizuální kontroly a využívání vnějšího zrcátka spolujezdce sledovat vozidla i tímto způsobem. Pokud vám to vyhovuje, můžete tento systém nechat zapnutý po celou dobu jízdy.

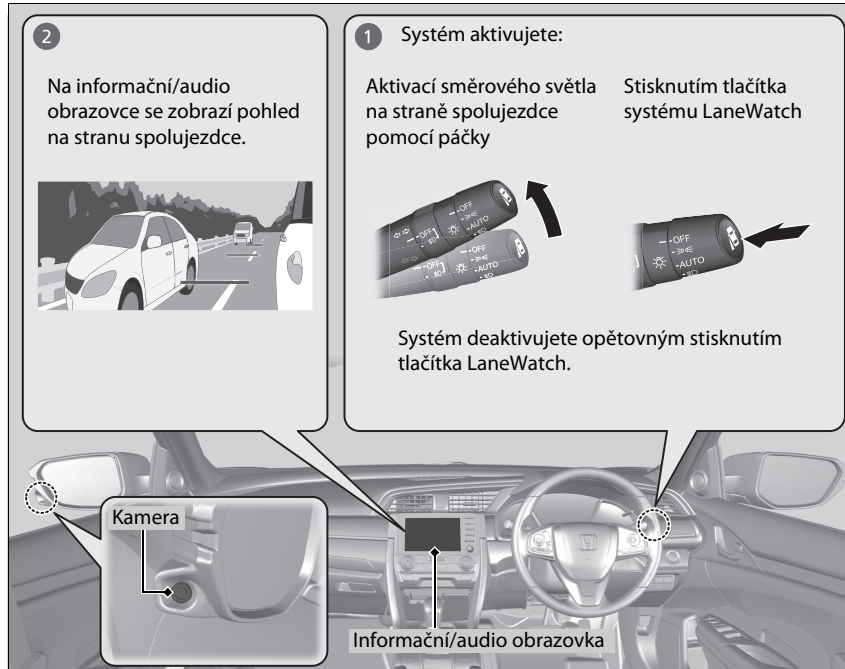

\* Není k dispozici u všech modelů

► LaneWatch\*

## ⚠ VÝSTRAHA

**Pokud si sami pohledem neověříte, že je přejetí do jiného jízdního pruhu bezpečné, může dojít k nehodě a vážnému zranění nebo úmrtí.**

Za jízdy na nespolehejte pouze na systém LaneWatch.

Před změnou jízdního pruhu se vždy se podívejte do všech zpětných zrcátek, zda vedle vás nebo za vámi nejede nějaké vozidlo.

### Důležitá bezpečnostní připomínka

Jako všechny asistenční systémy má i systém LaneWatch svá omezení. Pokud se budete na systém LaneWatch příliš spoléhat, může dojít k nehodě.

Funkce systému LaneWatch může být ovlivněna počasím, světlem (například oslnění světlomety či nízko stojícím sluncem), slabým okolním osvětlením, stavem kamery a zatížením.

Systém LaneWatch nemusí zajistit předpokládané zobrazení dopravy po stranách a vzadu v následujících případech:

- Bylo změněno odpružení vozidla, čímž se změnila jeho výška.
- Pneumatiky jsou přehruštěné nebo podhruštěné.
- Pneumatiky nebo kola jsou různých rozměrů nebo konstrukce.

## ■ Vlastní nastavení systému LaneWatch

Pomocí informační/audio obrazovky můžete přizpůsobit následující položky.

- **Zobrazit se směrovkou:** Určuje, zda se aktivuje zobrazení systému LaneWatch, když použijete páčku směrového světla.
- **Zobrazit čas po vypnutí směrovky:** Mění dobu aktivního zobrazení systému LaneWatch po přesunutí páčky směrového světla zpět.
- **Referenční čára** Určuje, zda budou v zobrazení systému LaneWatch referenční čáry.
- **Displej:** Umožňuje nastavit různé parametry displeje, například jas, kontrast a úroveň černé. Tato nastavení jsou součástí skupiny nastavení položky **Systém**.

➤ **Vlastní nastavení funkcí** Str. 396

## ■ Referenční čáry

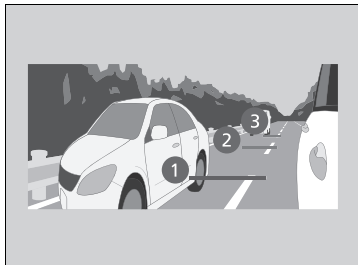

Tři čáry, které se zobrazují na obrazovce, vám pomohou udělat si představu, jako daleko jsou vozidla či jiné objekty na obrazovce od vašeho vozidla. Pokud se objekt nachází poblíž čáry 1 (červená), znamená to, že je blízko vašeho vozidla, v případě objektu v blízkosti čáry 3 je dále.

## ►► LaneWatch\*

Pohled kamery systému LaneWatch je omezen. Má speciální objektiv, jehož prostřednictvím vypadají objekty na obrazovce mírně odlišně než ve skutečnosti.

Zobrazení systému LaneWatch se neaktivuje, pokud je řadič páka v poloze [R].

Správnou funkci systému LaneWatch zajistíte následujícím způsobem:

- Kamera je umístěna ve vnějším zrcátku na straně spolujezdce. Vždy udržujte tuto oblast čistou. Je-li objektiv kamery pokryt nečistotami nebo vlhkostí, očistěte jej měkkým, mokřým hadříkem.
- Nezakrývejte objektiv kamery žádnými štítky ani nálepkami.
- Nedotýkejte se objektivu kamery.

## ►► Referenční čáry

Oblast referenční čáry 1 (červená) se nachází velmi blízko u vašeho vozidla. Jako vždy nezapomeňte před změnou jízdního pruhu pohledem ověřit, zda je to bezpečné.

Vzdálenost mezi vašim vozidlem a čarami 1, 2 a 3 na obrazovce se liší podle stavu silnice a naložení vozidla. Pokud je vozidlo například vzadu hodně zatíženo, mohou se referenční čáry na obrazovce jevit blíže, než čemu odpovídá skutečnost.

V následujících případech se poraďte s dealerem:

- Vnější zrcátko na straně spolujezdce nebo oblast okolo zrcátka utrpěla silný náraz, což má za následek změnu úhlu kamery.
- Zobrazení systému LaneWatch se neaktivuje.

## Úprava rozptylu světlometů

Jízda vozidlem s pravostranným řízením v pravostranném provozu nebo vozidlem s levostranným řízením v levostranném provozu způsobuje oslnění protijedoucích vozidel. Rozptyl paprsků světlometů musíte upravit krycí páskou.

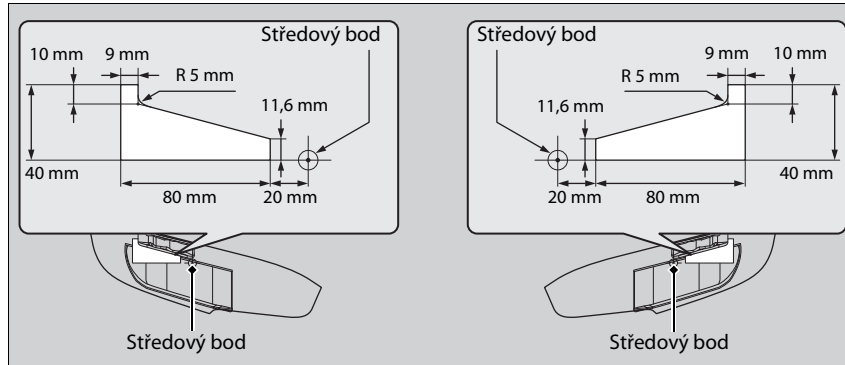

1. Připravte si dva obdélníkové kusy krycí pásky, rozměry 40 mm šířka a 80 mm délka.
  - Použijte krycí pásku nepropouštějící světlo, jako je těsnící voděodolná vinylová páska.
2. Pásku nalepte na kryt světlometu podle obrázku.

### ► Úprava rozptylu světlometů

Dejte pozor, abyste pásku nenalepili na nesprávné místo. Není-li paprsek světlometu rozptýlen správně, nemusí vyhovovat zákonným požadavkům vaší země. O podrobnostech se informujte u dealera.



Honda Sensing je systém podpory řízení, který využívá dva různé druhy snímačů: radarový snímač umístěný ve spodním nárazníku a přední snímací kameru instalovanou na vnitřní straně čelního skla za zpětným zrcátkem.

Systém Honda Sensing má následující funkce.

## ■ Funkce, jejichž aktivace nevyžaduje použití spínače:

- Systém pro zmírnění následků nehody (CMBS) ➤ Str. 565
- Systém pro zmírnění rizika vyjetí z komunikace ➤ Str. 617

## ■ Funkce, jejichž aktivace vyžaduje použití spínače:

Modely s převodovkou s plynule měnitelným převodem

- Adaptivní tempomat (ACC) s asistentem pro jízdu v kolonách (LSF) ➤ Str. 576

Modely s mechanickou převodovkou

- Adaptivní tempomat (ACC) ➤ Str. 593
- Systém pro udržování v jízdním pruhu (LKAS) ➤ Str. 609
- Systém rozpoznávání dopravních značek ➤ Str. 622

## ■ Spínače ovládání systému ACC s LSF\* / ACC\* / LKAS

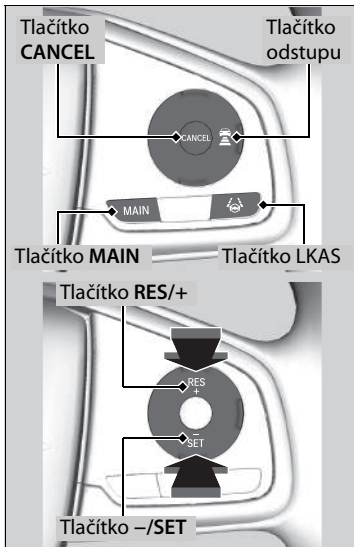

### ■ Tlačítko MAIN

Stisknutím aktivujete pohotovostní režim systému ACC s LSF\* / ACC\* a LKAS. Nebo stisknutím tyto systémy vypnete.

### ■ Tlačítko LKAS

Stisknutím aktivujete nebo vypnete systém LKAS.

### ■ Tlačítko RES/+/-/SET

Stisknutím **RES/+** obnovíte činnost systému ACC s LSF\* / ACC\* nebo zvýšíte rychlost vozidla. Stisknutím **-/SET** aktivujete činnost systému ACC s LSF\* / ACC\* nebo snížíte rychlost vozidla.

### ■ Tlačítko odstup

Chcete-li změnit odstup systému ACC s LSF\* / ACC\*, stiskněte tlačítko  (odstup).

### ■ Tlačítko CANCEL

Stisknutím ukončíte činnost systému ACC s LSF\* / ACC\*.

## ■ Obsah informačního rozhraní řidiče

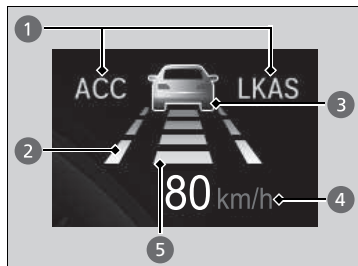

Můžete sledovat aktuální stav systému ACC s LSF\* / ACC\* a LKAS.

- 1 Signalizuje, že lze aktivovat systémy ACC s LSF\* / ACC\* a LKAS.
- 2 Ukazuje, že je systém LKAS aktivovaný a zda jsou detekovány jízdní pruhy.
- 3 Ukazuje, zda je detekováno vozidlo vpředu.
- 4 Zobrazuje nastavenou rychlost vozidla.
- 5 Zobrazuje nastavený odstup od vozidla.

## Systém pro zmírnění následků nehody (CMBS)

Může pomoci, hrozí-li možnost srážky vašeho vozidla s vozidlem nebo chodcem před vámi. Účelem systému CMBS je upozornit vás v případě potenciálního nárazu a snížit rychlost vašeho vozidla, jakmile je nebezpečí nárazu považováno za nevyhnutelné, čímž dojde ke snížení závažnosti kolize.

### System pro zmírnění následků nehody (CMBS)

#### Modely s mechanickou převodovkou

Když se aktivuje systém CMBS, může se automaticky vypnout motor. Pokud se motor vypne, nastartujte ho normálním způsobem.

➤ **Startování motoru** Str. 493, 496

#### Důležitá bezpečnostní připomínka

Systém CMBS je navržen, aby snížil míru závažnosti nevyhnutelné srážky. Srážce nezabraňuje, ani vozidlo automaticky nezastaví. Je nadále vaší odpovědností sešlápnout brzdový pedál a řídit volantem přiměřeně dle jízdních podmínek.

Za určitých podmínek se CMBS nemusí aktivovat nebo nemusí detekovat vozidlo před vámi:

➤ **Podmínky funkce a omezení systému CMBS**  
Str. 570

Můžete si přečíst informace ohledně manipulace s kamerou vybavenou tímto systémem.

➤ **Přední snímací kamera** Str. 629

Pokyny ohledně správného zacházení s radarovým snímačem naleznete na následující straně.

➤ **Radarový snímač** Str. 631

## ■ Jak systém funguje

### Kdy funkci použít

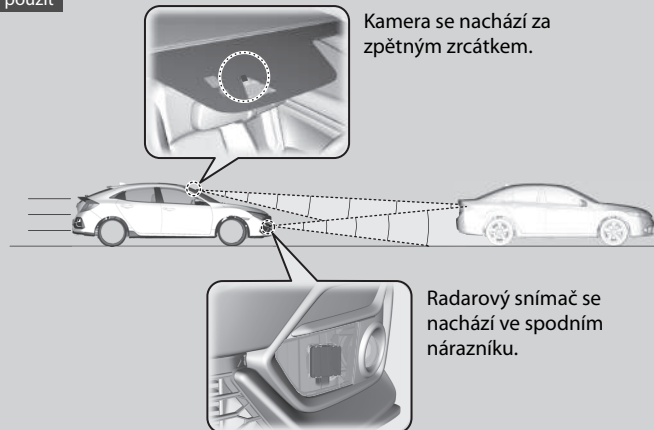

Systém zahájí monitorování vozovky před vaším vozidlem, dosáhne-li jeho rychlost cca 5 km/h a před vámi je jiné vozidlo.

Systém CMBS se aktivuje za těchto podmínek:

- Rozdíl rychlostí mezi vaším vozidlem a zjištěným vozidlem či chodcem před vámi je cca 5 km/h a více a hrozí riziko srážky.
- Rychlost vašeho vozidla je cca 100 km/h nebo méně a hrozí riziko srážky:
  - s vozidlem zjištěným před vámi, které stojí, jede proti vám nebo jede ve vašem směru,
  - s chodcem zjištěným před vámi.
- Rychlost vašeho vozidla je vyšší než 100 km/h a hrozí riziko srážky s vozidlem zjištěným před vámi, které jede ve vašem směru.

### ▶▶ System pro zmírnění následků nehody (CMBS)

Systém CMBS může při aktivaci automaticky aktivovat brzdy. Jestliže vozidlo zastaví nebo potenciální kolize přestane hrozit, systém se deaktivuje.

#### Modely s motorem 2,0 l

Systém CMBS nefunguje, pokud je systém VSA zcela deaktivován.

## ■ Kdy se systém aktivuje

Systém poskytuje vizuální a zvukové upozornění na možnou srážku, které se zruší, pokud ke kolizi nedojde.

- ▶ Proveďte přiměřené opatření, abyste srážce zabránili (zabrzděte, změňte jízdní pruh atd.).

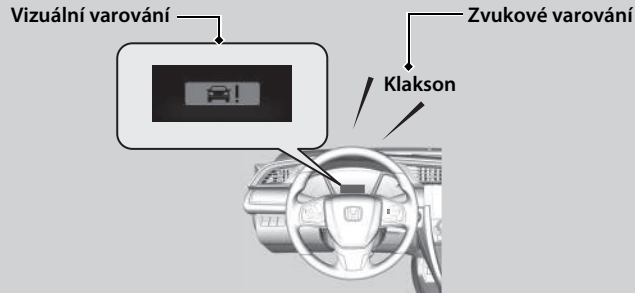

V první úrovni upozornění systému na hrozící srážku můžete změnit vzdálenost (**Far/Normal/Near** (dlouhá/normální/krátká)) mezi vozidly a upozornění se zobrazí podle nastavení v informačním rozhraní řidiče nebo na informační/audio obrazovce\*.

- ▶ **Vlastní nastavení funkcí\*** Str. 171, 396

## ▶▶ Kdy se systém aktivuje

Kamera v systému CMBS je také určena k rozpoznávání chodců.

Za určitých podmínek se tato funkce detekce chodců nemusí aktivovat nebo nemusí detekovat chodce před vámi.

Tyto podmínky jsou uvedeny na seznamu omezení detekce chodců.

### ▶▶ Podmínky funkce a omezení systému CMBS

Str. 570

\* Není k dispozici u všech modelů

## ■ Úrovně upozornění na hrozící srážku

Systém má tři úrovně upozornění na hrozící srážku. Podle okolností však systém CMBS nemusí projít všemi úrovněmi, než spustí poslední úroveň.

Vzdálenosti mezi vozidly	CMBS		
	Radarový snímač detekuje vozidlo	Zvukové a vizuální VÝSTRAHY	Brzdy
<p>Úroveň jedna</p>	Hrozí riziko srážky s vozidlem před vámi.	Při nastavení <b>Dlouhá</b> se vizuální a zvuková výstraha aktivuje při delší vzdálenosti od vozidla před vámi než při nastavení <b>Normální</b> , zatímco při nastavení <b>Krátká</b> naopak při vzdálenosti kratší než s nastavenou možností <b>Normální</b> .	—
<p>Úroveň dvě</p>	Riziko srážky se zvýšilo, doba na reakci se zkrátila.	Vizuální a zvukové výstrahy	Mírné brzdění
<p>Úroveň tři</p>	CMBS určí, že srážka je nevyhnutelná.		Silné brzdění

## Zapnutí a vypnutí systému CMBS

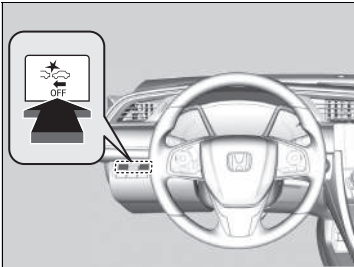

Stiskněte toto tlačítko a držte jej, dokud nezazní zvukový signál oznamující zapnutí nebo vypnutí systému.

Při vypnutí CMBS:

- Rozsvítí se kontrolka CMBS na panelu přístrojů.
- Hlášení v informačním rozhraní řidiče vás upozorní, že systém je vypnutý.

CMBS se zapíná pokaždé při startu motoru, dokonce i když jste jej při poslední jízdě vypnuli.

## System pro zmírnění následků nehody (CMBS)

CMBS se může automaticky vypnout a kontrolka CMBS se za určitých podmínek rozsvítí a zůstane svítit:

### Podmínky funkce a omezení systému CMBS

Str. 570

Když se systém CMBS aktivuje, zůstane v chodu i po částečném sešlápnutí plynového pedálu. Při sešlápnutí až na doraz bude ale systém deaktivován.

Po opětovném připojení akumulátoru se mohou rozsvítit kontrolky adaptivního tempomatu (ACC)\*, adaptivního tempomatu (ACC) s asistentem pro jízdu v kolonách (LSF)\*, systému pro zmírnění rizika vyjetí z komunikace (RDM), pomocného stabilizačního systému vozidla (VSA), vypnutí pomocného stabilizačního systému vozidla (VSA), nízkého tlaku v pneumatikách / systému sledování tlaku v pneumatikách (DWS) a systému pro zmírnění následků nehody (CMBS).

Jedte krátce rychlostí vyšší než 20 km/h. Kontrolka by měla zhasnout. Pokud kontrolka nezhasne, nechte vozidlo prohlédnout u dealera.

\* Není k dispozici u všech modelů



## ■ Podmínky funkce a omezení systému CMBS

System se může automaticky vypnout a za určitých podmínek se rozsvítí kontrolka CMBS. Některé příklady těchto podmínek jsou uvedeny níže. Ostatní podmínky mohou snížit některé funkce systému CMBS.

➤ **Přední snímací kamera** Str. 629

### ■ Okolní podmínky

- Jízda za špatného počasí (déšť, mlha, sníh atd.).
- Náhlé změny světelných podmínek, např. vjezd nebo výjezd z tunelu.
- Mezi objekty a pozadím je malý kontrast.
- Jedete, když je slunce nízko (například za úsvitu nebo za soumraku).
- Na vozovce se silně odráží světlo.
- Jedete ve stínu stromů, budov atd.
- Předměty či konstrukce na silnici jsou chybně interpretovány jako vozidla a chodci.
- Odrazy na vnitřní straně čelního skla.

### ■ Stav vozovky

- Při jízdě na zasněžené nebo mokré vozovce (nejasné značení pruhů, vyjeté koleje na vozovce, odrazy světla, stříkání vody od okolních vozidel, vysoký kontrast mezi objekty).
- Jízda na klikaté nebo zvlňené silnici.
- Místa, kde je silnice v kopcovitém terénu nebo se vozidlo přibližuje k vrcholu kopce.

## ▶▶ Podmínky funkce a omezení systému CMBS

Zjistíte-li jakékoli neobvyklé chování systému (např. příliš časté varovné hlášení), nechte vozidlo zkontrolovat u dealera.

**■ Stav vozidla**

- Kryty světlometů jsou znečištěné nebo světlometry nejsou správně seřízené.
- Když je vnější část čelního skla pokryta nečistotami, blátem, listy, mokrým sněhem atd.
- Vnitřní část čelního skla se zamlžuje.
- Abnormální stav pneumatik nebo kol (nesprávná velikost, různá velikost nebo konstrukce, nesprávně nahuštěná pneumatika, rezervní dojezdová pneumatika\* atd.).
- Jsou-li na pneumatikách nasazeny sněhové řetězy\*.
- Vozidlo je nakloněno z důvodu těžkého nákladu nebo úpravy podvozku.
- Teplota kamery je příliš vysoká.
- Jízda se zataženou ruční brzdou.
- Když dojde ke znečištění radarového snímače ve spodním nárazníku.

**Modely s motorem 1,0 l se systémem automatické klimatizace**

- Vozidlo táhne přívěs.

**■ Omezení detekce**

- Náhle před vámi přejede vozidlo nebo přeběhne chodec.
- Vzdálenost mezi vaším vozidlem a vozidlem nebo chodcem před vámi je příliš krátká.
- Zařadí se před vás vozidlo jedoucí pomaleji než vaše vozidlo a prudce zabrzdí.
- Prudce zrychlíte a vysokou rychlostí se přiblížíte k vozidlu nebo chodci před vámi.
- Vozidlo před vámi je motocykl, kolo, skútr nebo jiné malé vozidlo.
- Když jsou před vaším vozidlem zvířata.

\* Není k dispozici u všech modelů

- Když jedete po klikaté nebo zvlněné cestě, která snímači ztěžuje správně detekovat vozidlo před vámi.
- Rozdíl rychlostí mezi vaším vozidlem a vozidlem nebo chodcem před vámi je příliš velký.
- Vozidlo v protisměru náhle před vámi vjede do vašeho jízdního pruhu.
- Náhle před vámi na křižovatce přejede jiné vozidlo atd.
- Vaše vozidlo náhle vjede do pruhu před protijedoucí vozidlo.
- Při jízdě na úzkém železném mostě.
- Když vozidlo jedoucí vpředu náhle zpomalí.

#### Omezení detekce chodců

- Pokud před vaším vozidlem přechází skupina lidí vedle sebe.
- Okolní podmínky nebo zavazadla chodců mění obrys chodce a znemožňují tak systému rozpoznat, že se jedná o chodce.
- Když je chodec menší než cca 1 metr nebo vyšší než cca 2 metry.
- Pokud chodec splývá s pozadím.
- Pokud je chodec ohnutý či v dřepu nebo pokud má zdvižené ruce, případně běží.
- Pokud před vozidlem prochází skupina několika chodců.
- Pokud kamera nemůže správně rozpoznat chodce kvůli jeho neobvyklé siluetě (chodec nese zavazadlo, jeho tělo má neobvyklou polohu nebo velikost).

## ■ Automatické vypnutí

System CMBS se může automaticky vypnout a kontrolka CMBS se rozsvítí a zůstane svítit, když:

- Teplota uvnitř systému je vysoká.
- Delší dobu jedete v terénu nebo po horské cestě nebo po zakřivené a klikaté silnici.
- Je detekován abnormální stav pneumatik (špatný rozměr pneumatik, prázdná pneumatika atd.).
- Dojde k znečištění kamery za zpětným zrcátkem nebo plochy okolo kamery, včetně čelního skla.

Jakmile se stav, který způsobil vypnutí systému CMBS, zlepší nebo je vyřešen (například očištěním), systém se znovu zapne.

## ■ Při nízké pravděpodobnosti srážky

CMBS se může aktivovat, i když o vozidle před vámi víte, nebo když před vámi žádné vozidlo není. Příklady těchto situací:

### ■ Při předjíždění

Vaše vozidlo se přiblíží k jinému vozidlu před vámi a vy změňte jízdní pruh a předjíždíte.

### ■ Na křižovatce

Vaše vozidlo se přiblíží k jinému vozidlu nebo předjíždí jiné vozidlo, které zatáčí doleva nebo doprava.

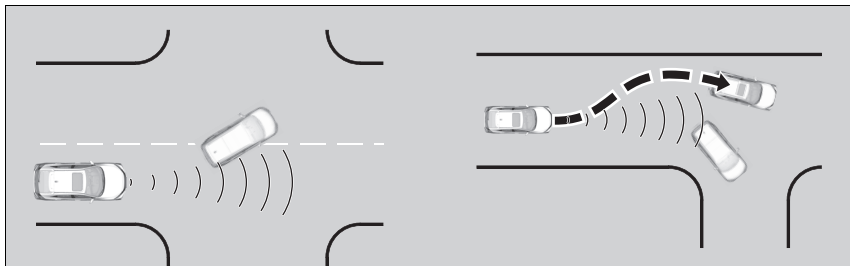

## ▶▶ Při nízké pravděpodobnosti srážky

Oblast kolem radarového snímače nelakujte ani nezakrývejte. Mohli byste zhoršit funkci systému CMBS.

### ■ V zatáčke

Při jízdě v zatáčkách se vaše vozidlo dostane do bodu, kdy se vozidlo jedoucí v protisměru ocitne přímo před vámi.

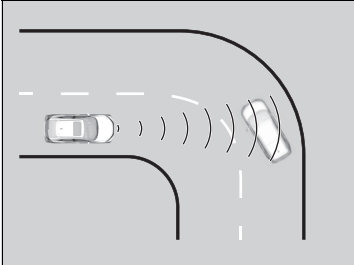

### ■ Při průjezdu vysokou rychlostí pod nízkým mostem

Jedete vysokou rychlostí pod nízkým nebo úzkým mostem.

### ■ Zpomalovací vlny, práce na silnici, železniční koleje, objekty okolo cesty atd.

Jedete přes zpomalovací prahy, ocelové silniční panely atd. nebo vaše vozidlo přejíždí železniční koleje, případně míjí objekt kolem cesty, například dopravní značku nebo svodidla v zatáčke nebo při parkování, stojící vozidla a zdi.

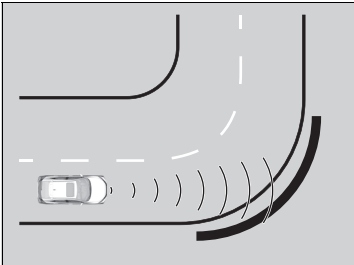

Modely s převodovkou s plynule měnitelným převodem

## Adaptivní tempomat (ACC) s asistentem pro jízdu v kolonách (LSF)

Systém pomáhá udržovat konstantní rychlost vozidla a nastavený odstup od vozidla před vámi. Pokud vozidlo před vámi zastaví, systém zpomalí a zastaví vaše vozidlo, aniž byste museli mít nohu na brzdě nebo plynu.

Pokud systém ACC s LSF zpomalí vozidlo použitím brzd, rozsvítí se na vozidle brzdová světla.

Kdy funkci použít

Kamera se nachází za zpětným zrcátkem.

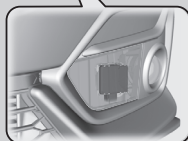
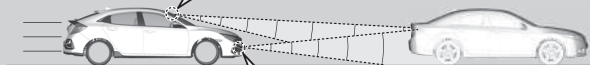

Radarový snímač se nachází ve spodním nárazníku. Dávejte pozor, abyste nezasáhli kryt radarového snímače. Silný úder by mohl snímač poškodit.

- Rychlost vozidla pro systém ACC s LSF: **V dosahu systému ACC s LSF před vámi je zjištěno vozidlo** – Systém ACC s LSF funguje při rychlosti do 180 km/h.  
**V dosahu systému ACC s LSF před vámi není žádné vozidlo** – Systém ACC s LSF funguje při rychlosti od 30 km/h.
- Poloha řadicí páky pro systém ACC s LSF: V poloze  nebo .

▶▶ Adaptivní tempomat (ACC) s asistentem pro jízdu v kolonách (LSF)

### ⚠ VÝSTRAHA

Při nesprávném použití systému ACC s LSF může dojít k nehodě.

Systém ACC s LSF používejte pouze při jízdě po dálnici za dobrých povětrnostních podmínek.

### ⚠ VÝSTRAHA

Systém ACC s LSF má omezenou brzdovou schopnost a nemusí vždy zastavit vozidlo včas, aby zabránil kolizi s vozidlem před vámi, které náhle zastaví.

Buďte vždy připraveni sešlápnout brzdový pedál, pokud to vyžadují podmínky.

#### Důležité upozornění

Stejně jako u jakéhokoli jiného systému existují i pro systém ACC s LSF určitá omezení. Brzdový pedál použijte, kdykoli je zapotřebí, a vždy udržujte bezpečnou vzdálenost od vozidla před vámi a od ostatních vozidel.

Pokyny ohledně správného zacházení s radarovým snímačem naleznete na následující straně.

▶▶ Radarový snímač Str. 631

## ■ Aktivace systému

### Jak funkci použít

- Stiskněte tlačítko **MAIN** na volantu.

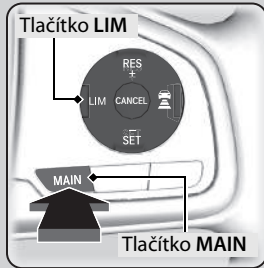

**ACC (zelená) svítí na přístrojové desce.**  
Systém ACC s LSF je nyní připraven.

Je-li na obrázku odlišná přístrojová deska, přepněte na systém ACC s LSF stisknutím tlačítka **LIM**.

### ▶ Adaptivní tempomat (ACC) s asistentem pro jízdu v kolonách (LSF)

Můžete si přečíst informace ohledně manipulace s kamerou vybavenou tímto systémem.

▶ **Přední snímací kamera** Str. 629

Radarový snímač systému ACC s LSF je společný se systémem zmírnění následků nehody (CMBS).

▶ **Systém pro zmírnění následků nehody (CMBS)**  
Str. 565

Stisknutím tlačítka **MAIN** se zapne nebo vypne systém ACC s asistentem pro jízdu v kolonách (LSF) a systém pro udržování v jízdním pruhu (LKAS).

Za určitých podmínek nemusí systém ACC s LSF v kolonách fungovat správně.

▶ **Podmínky funkce a omezení systému ACC s LSF** Str. 583

Pokud nepoužíváte systém ACC s LSF: Adaptivní tempomat vypnete stiskem tlačítka **MAIN**. Tím se také vypne systém pro udržování v jízdním pruhu (LKAS).



## Nastavení rychlosti vozidla

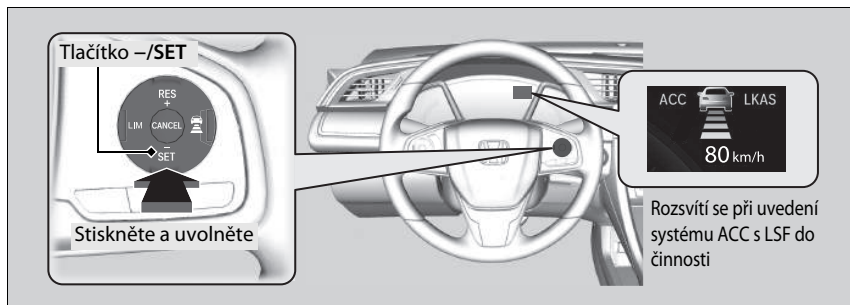

**Při jízdě rychlostí 30 km/h nebo větší:** Až dosáhnete požadované rychlosti, sundejte nohu z pedálu a stiskněte tlačítko **-/SET**. Při uvolnění tlačítka dojde k nastavení rychlosti a systém ACC s LSF se aktivuje.

**Při jízdě rychlostí asi do 30 km/h:** Jestliže se vozidlo pohybuje a nesešlápnete brzdový pedál, můžete stisknutím tlačítka pevně nastavit rychlost asi na 30 km/h, a to bez ohledu na aktuální rychlost vozidla.

Pokud vozidlo stojí, můžete nastavit rychlost vozidla i při sešlápnutém brzdovém pedálu.

## Adaptivní tempomat (ACC) s asistentem pro jízdu v kolonách (LSF)

Systém ACC s LSF nepoužívejte v následujících případech:

- Na silnicích s hustým provozem nebo při jízdě v provozu, který vyžaduje neustálé zastavování a rozjíždění.
- Na silnici s ostrými zatáčkami.
- Na silnicích s prudkými svahy, kde lze nastavenou rychlost vozidla překročit při sjíždění ze svahu. V těchto případech systém ACC s LSF nepoužije k udržování nastavené rychlosti brzdy.
- Na silnicích s mýtnými bránami nebo jinými objekty mezi jízdními pruhy (nebo na parkovištích) nebo zařízeními s průjezdem.

V informačním rozhraní řidiče nebo na informační/audio obrazovce můžete přepínat jednotky zobrazené nastavené rychlosti mezi mph a km/h.

📖 **Vlastní nastavení funkcí** \* Str. 171, 396

Po opětovném připojení akumulátoru se mohou rozsvítit kontrolky adaptivního tempomatu (ACC) s asistentem pro jízdu v kolonách (LSF), systému pro zmírnění rizika vyjetí z komunikace (RDM), pomocného stabilizačního systému vozidla (VSA), vypnutí pomocného stabilizačního systému vozidla (VSA), nízkého tlaku v pneumatikách / systému sledování tlaku v pneumatikách (DWS)\* a systému pro zmírnění následků nehody (CMBS). Jeďte krátce rychlostí vyšší než 20 km/h. Kontrolka by měla zhasnout. Pokud kontrolka nezhasne, nechte vozidlo prohlédnout u dealera.



Když se aktivuje systém ACC s LSF, zobrazí se v informačním rozhraní řidiče ikona vozidla, indikátory odstupů a nastavená rychlost.

Pokud používáte adaptivní tempomat (ACC) s asistentem pro jízdu v kolonách (LSF), je aktivována funkce asistenta udržování přímého směru jízdy (funkce elektrického posilovače řízení).

Funkce asistenta přímé jízdy systému řízení umožňuje automaticky kompenzovat přirozenou odchylku řízení a usnadňuje udržování vozidla v přímé linii.

## ■ Během činnosti

### ■ Před vámi jede vozidlo

Systém ACC s LSF sleduje, zda se vozidlo jedoucí před vámi dostane do jeho dosahu. Pokud ano, bude systém ACC s LSF udržovat nastavenou rychlost vašeho vozidla nebo ji sníží tak, aby udržel nastavený odstup od vozidla před vámi.

➤ **Nastavení nebo změna odstupu od vozidla před vámi** Str. 587

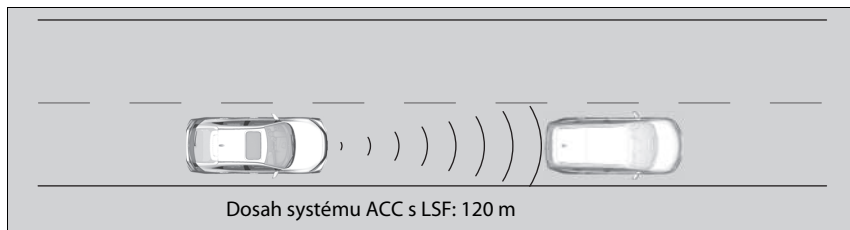

V informačním rozhraní řidiče se zobrazí ikona vozidla.

Jestliže vozidlo před vámi jede pomaleji, než je vaše nastavená rychlost a radar s kamerou jej rozpozná, začne vaše vozidlo zpomalovat.

## ▶▶ Během činnosti

Pokud vozidlo jedoucí před vámi prudce zpomalí nebo se před vás zařadí jiné vozidlo, zazní zvukový signál a v informačním rozhraní řidiče se zobrazí hlášení.

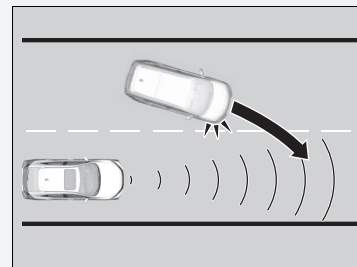

Sešlápněte brzdový pedál a udržujte přiměřený odstup od vozidla jedoucího před vámi.

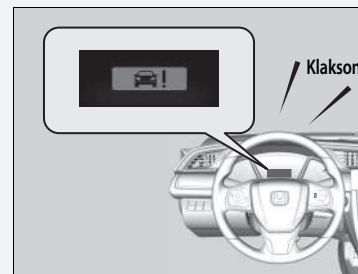

## ■ Před vámi není žádné vozidlo



V informačním rozhraní řidiče se zobrazí ikona vozidla s tečkovaným obrysem.

Vaše vozidlo udržuje nastavenou rychlost, aniž byste museli mít nohu na brzdě nebo plynu. Pokud před vámi původně jelo vozidlo, kvůli němuž jelo vaše vozidlo nižší než nastavenou rychlostí, zrychlí systém ACC s LSF na nastavenou rychlost a nadále ji udržuje.

## ■ Když sešlápnete plynový pedál

Dočasně můžete zvýšit rychlost vozidla. V tom případě vás neupozorní žádný zvukový ani vizuální signál, a to ani tehdy, když je v dosahu systému ACC s LSF jiné vozidlo. Systém ACC s LSF zůstane zapnutý, dokud jej nevypnete. Když uvolníte plynový pedál, obnoví systém rychlost potřebnou k udržování příslušného odstupu podle vozidla v dosahu systému ACC s LSF.

## ☒ Během činnosti

I když je odstup mezi vašim vozidlem a vozidlem před vámi krátký, může za následujících podmínek systém ACC s LSF začít vaše vozidlo zrychlovat:

- Vozidlo před vámi jede téměř stejnou rychlostí nebo rychleji než vaše vozidlo.
- Zařadí se před vás vozidlo jedoucí rychleji než vaše vozidlo a plynule se od vás vzdaluje.

Systém můžete také nastavit tak, aby upozornil zvukovým signálem, pokud se zjištěné vozidlo před vámi dostane do dosahu nebo z dosahu systému ACC s LSF. Změňte nastavení **ACC – signál detekce vozidla vpředu**.

☒ **Vlastní nastavení funkce\*** Str. 171, 396

Systém můžete také nastavit tak, aby upozornil zvukovým signálem, pokud se zjištěné vozidlo před vámi dostane do dosahu nebo z dosahu systému ACC. Změňte nastavení **ACC – signál detekce vozidla vpředu**.

☒ **Vlastní nastavení funkce\*** Str. 171, 396

## Omezení

I při použití systému ACC s LSF může být k zachování bezpečné vzdálenosti nutné použít brzdy. Kromě toho za určitých podmínek nemusí systém ACC s LSF fungovat správně.

☒ **Podmínky funkce a omezení systému ACC s LSF** Str. 583

\* Není k dispozici u všech modelů

### ■ Vozidlo před vámi je v dosahu systému ACC s LSF a zastaví

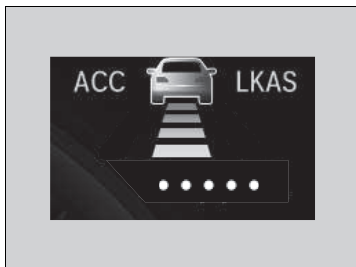

Vaše vozidlo v tom případě také automaticky zastaví. V informačním rozhraní řidiče se zobrazí hlášení .

Když se vozidlo před vámi znovu rozjede, začne ikona vozidla v informačním rozhraní řidiče blikat. Pokud stisknete tlačítko **RES/+** nebo **-/SET** nebo sešlápnete plynový pedál, aktivuje se systém ACC s LSF znovu s původně nastavenou rychlostí.

Pokud předtím, než budete pokračovat v jízdě, před vámi není žádné vozidlo, sešlápněte plynový pedál a systém ACC s LSF začne znovu fungovat v rozmezí dříve nastavené rychlosti.

### ▶▶ Vozidlo před vámi je v dosahu systému ACC s LSF a zastaví

## ⚠ VÝSTRAHA

Pokud vystoupíte z vozidla, které předtím bylo zastaveno systémem ACC s LSF, může se vozidlo začít pohybovat bez řidiče.

Vozidlo jedoucí bez řidiče může způsobit nehodu a případně těžký úraz nebo smrt.

Nikdy proto neopouštějte vozidlo, pokud jej zastavil systém ACC s LSF.

## ■ Podmínky funkce a omezení systému ACC s LSF

System se může automaticky vypnout a za určitých podmínek se rozsvítí kontrolka **ACC**. Některé příklady těchto podmínek jsou uvedeny níže. Ostatní podmínky mohou snížit některé funkce systému ACC.

📷 **Přední snímací kamera** Str. 629

### ■ Okolní podmínky

Jízda za špatného počasí (déšť, mlha, sníh atd.).

### ■ Stav vozovky

Při jízdě na zasněžené nebo mokré vozovce (nejasné značení pruhů, vyjeté koleje na vozovce, odrazy světla, stříkání vody od okolních vozidel, vysoký kontrast mezi objekty).

### ■ Stav vozidla

- Když je vnější část čelního skla pokryta nečistotami, blátem, listy, mokřým sněhem atd.
- Abnormální stav pneumatik nebo kol (nesprávná velikost, různá velikost nebo konstrukce, nesprávně nahuštěná pneumatika, rezervní dojezdová pneumatika\* atd.).
- Teplota kamery je příliš vysoká.
- Je aktivovaná parkovací brzda.
- Je-li znečištěn spodní nárazník.
- Vozidlo je nakloněno z důvodu těžkého nákladu nebo úpravy podvozku.
- Jsou-li na pneumatikách namontovány řetězy.

## 📷 Podmínky funkce a omezení systému ACC s LSF

Je-li nutné radarový snímač opravit nebo demontovat nebo jestliže utrpěl silný náraz, vypněte systém stisknutím tlačítka **MAIN** a odvezte vozidlo k dealerovi.

Zjistíte-li jakékoli neobvyklé chování systému (např. příliš časté varovné hlášení), nechte vozidlo zkontrolovat u dealera.

\* Není k dispozici u všech modelů

### ■ Omezení detekce

- Náhle před vámi přejede vozidlo.
- Interval mezi vaším vozidlem a vozidlem před vámi je příliš krátký.
- Zařadí se před vás vozidlo jedoucí pomaleji než vaše vozidlo a prudce zabrzdí.
- Prudce zrychlíte a vysokou rychlostí se přiblížíte k vozidlu před vámi.
- Vozidlo před vámi je motocykl, kolo, skútr nebo jiné malé vozidlo.
- Když jsou před vaším vozidlem zvířata.
- Když jedete po klikaté nebo zvlněné cestě, která snímači ztěžuje správně detekovat vozidlo před vámi.

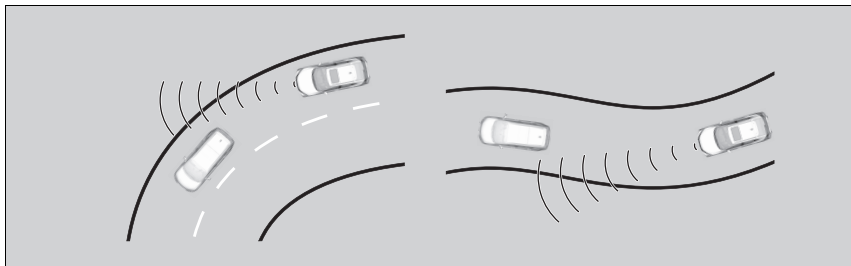

- Rozdíl rychlostí mezi vaším vozidlem a vozidlem před vámi je značně velký.
- Vozidlo v protisměru náhle před vámi vjede do vašeho jízdního pruhu.
- Vaše vozidlo náhle vjede do pruhu před protijedoucí vozidlo.

### ►► Podmínky funkce a omezení systému ACC s LSF

V případě nárazu do vozidla zepředu v následujících situacích je možné, že radarový snímač nebude správně fungovat. Nechte vozidlo zkontrolovat u dealera v následujících případech:

- Najeli jste na příčný práh, obrubník, klín, násyp apod.
- Projeli jste s vozidlem hlubokou vodou.
- Vozidlo utrpělo čelní náraz.

- Při jízdě na úzkém železném mostě.



- Když vozidlo před vámi náhle prudce zabrzdí.
- Když má vozidlo před vámi neobvyklý tvar.



- Pokud vaše vozidlo nebo vozidlo před vámi jede při jednom okraji jízdního pruhu.



## ■ Nastavená rychlost vozidla

Pomocí tlačítek **RES/+** nebo **-/SET** na volantu můžete zvýšit nebo snížit rychlost vozidla.

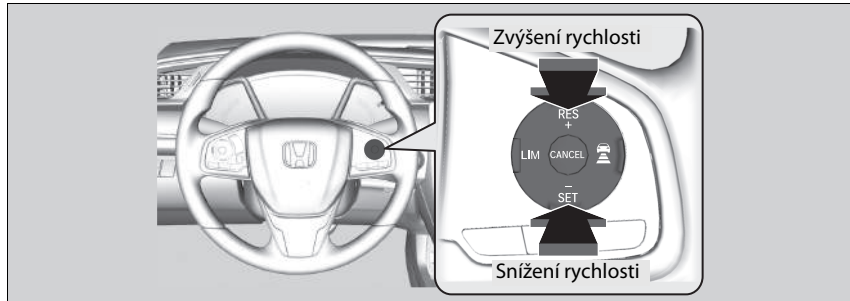

- Po každém stisknutí tlačítka **RES/+** nebo **-/SET** se rychlost vozidla zvýší nebo sníží o přibližně 1 km/h.
- Pokud tlačítko **RES/+** nebo **-/SET** podržíte stisknuté, rychlost vozidla se bude zvyšovat nebo snižovat o přibližně 10 km/h.

## ▣ Nastavená rychlost vozidla

Pokud vozidlo před vámi jede rychlostí nižší, než je vaše zvýšená nastavená rychlost, nemusí systém ACC s LSF vaše vozidlo zrychlit. Jde o udržení nastaveného odstupu mezi vaším vozidlem a vozidlem před vámi.

Když sešlápnete plynový pedál a stisknete a uvolníte tlačítko **-/SET**, nastaví se aktuální rychlost vozidla.

## Nastavení nebo změna odstupe od vozidla před vámi

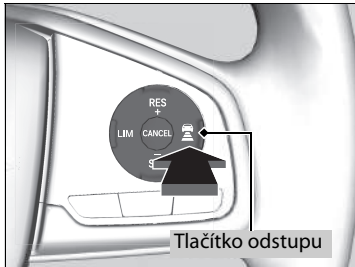





Chcete-li změnit odstup systému ACC s LSF, stiskněte tlačítko  (odstup).

Po každém stisknutí tlačítka se nastavení odstupe (vzdálenosti od vozidla před vámi) postupně přepíná na krátký, střední, dlouhý a velmi dlouhý odstup.

Určete nejvhodnější nastavení odstupe podle vašich specifických jízdních podmínek. Je třeba dodržovat všechny požadavky týkající se odstupe stanovené dopravními předpisy dané země.

Čím vyšší je rychlost vašeho vozidla, tím delší bude krátký, střední, dlouhý a velmi dlouhý odstup. Viz následující příklady.

Odstup		Nastavená rychlost je:	
		80 km/h	104 km/h
Krátký		25 metrů 1,1 s	31,5 metru 1,1 s
Střední		33 metrů 1,5 s	43,4 metru 1,5 s
Dlouhý		47 metrů 2,1 s	60,8 metru 2,1 s
Velmi dlouhý		63,5 metru 2,9 s	83,4 metru 2,9 s

Pokud vaše vozidlo automaticky zastaví, protože zastavilo vozidlo před vámi, může se odstup mezi oběma vozidly měnit podle odstupů nastaveného v systému ACC s LSF.

#### ▶▶ Nastavení nebo změna odstupů od vozidla před vámi

Řidič musí za všech okolností udržovat dostatečnou brzdovou vzdálenost od vozidla před sebou a musí si být vědom, že minimální vzdálenosti nebo časy rozestupů mohou být ošetřeny v pravidlech silničního provozu platných v daném regionu. Řidič je odpovědný za dodržování těchto zákonů.

## Vypnutí

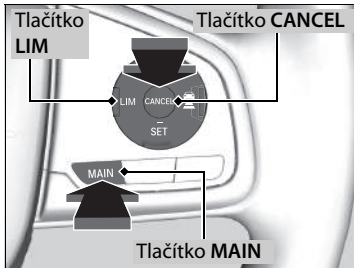

Systém ACC s LSF lze vypnout jedním z následujících způsobů:

- Stiskněte tlačítko **CANCEL**.
- Stiskněte tlačítko **MAIN**.
  - ▶ Kontrolka systému **ACC** s LSF zhasne.
- Stiskněte tlačítko **LIM**.
- Sešlápněte brzdový pedál, když se vozidlo pohybuje dopředu.

## Vypnutí

Obnovení dříve nastavené rychlosti: Po vypnutí systému ACC s LSF můžete obnovit dříve nastavenou rychlost, pokud je stále zobrazena. Stiskněte tlačítko **RES/+**.

Nastavenou rychlost nelze nastavit ani obnovit, pokud byl systém ACC s LSF vypnut tlačítkem **MAIN**. Stisknutím tlačítka **MAIN** aktivujete systém a pak nastavte požadovanou rychlost.

## ■ Automatické vypnutí

Při automatickém vypnutí systému ACC s LSF zazní zvukový signál a v informačním rozhraní řidiče se zobrazí hlášení. Automatické vypnutí systému ACC s LSF nastane za kterékoli z následujících podmínek:

- Špatné počasí (děšť, sníh, mlha atd.).
- Když dojde ke znečištění radarového snímače ve spodním nárazníku.
- Vozidlo před vámi nelze detekovat.
- Je detekován abnormální stav pneumatik nebo pneumatiky kloužou.
- Jízda po horských silnicích nebo delší jízda v terénu.
- Prudké otáčení volantem.
- Když dojde k aktivaci systému ABS, VSA nebo CMBS.
- Když se rozsvítí kontrolka systému ABS nebo VSA.
- Jestliže vozidlo zastaví na velmi prudkém svahu.
- Pokud ručně zatáhnete parkovací brzdu.
- Pokud je vozidlo před vámi v dosahu systému ACC s LSF příliš blízko k vašemu vozidlu.
- Dojde k znečištění kamery za zpětným zrcátkem nebo plochy okolo kamery, včetně čelního skla.
- Pokud je překročeno maximální nejvyšší zatížení.
- Pokud projíždíte uzavřeným prostorem, např. tunelem.

Automatické vypnutí systému ACC s LSF se též může aktivovat z následujících příčin.

V těchto případech je automaticky aktivována parkovací brzda.

- Bezpečnostní pás na sedadle řidiče není zapnutý a vozidlo je v klidu.
- Vozidlo zastaví na déle než 10 minut.
- Motor je vypnutý.

## ▶ Automatické vypnutí

I když byl systém ACC s LSF automaticky vypnut, můžete obnovit dříve nastavenou rychlost. Počkejte, než dojde ke zlepšení stavu, který způsobil vypnutí systému ACC s LSF, poté stiskněte tlačítko **-/SET**.

## ■ Funkce inteligentního adaptivního tempomatu

Umožňuje včasný odhad chování předjíždějících vozidel. Systém zjistí, že vozidlo jedoucí v sousedním pomalejším pruhu se chce zařadit před vás, a předem přizpůsobí rychlost vašeho vozidla při aktivovaném systému ACC s LSF.

### ■ Jak systém funguje

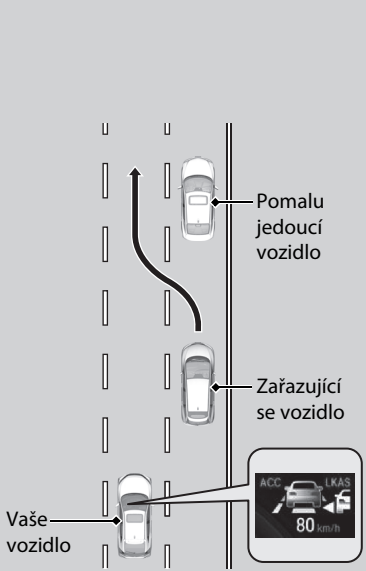

Radarový snímač ve spodním nárazníku detekuje vozidla jedoucí před vámi včetně vozidel v sousedním pruhu a kamera za zpětným zrcátkem detekuje značení jízdních pruhů.

Tento systém zdokonaluje vlastnosti následování/ sledovací vlastnosti systému ACC s LSF, umožňuje předem přizpůsobit rychlost vašeho vozidla na základě odhadu situace, kdy se vozidlo jedoucí v sousedním pomalejším pruhu dostane na úroveň pomalejšího vozidla před ním a při jeho předjíždění vám zkrříží cestu.

Po odhadu takovéto situace se rychlost vašeho vozidla mírně sníží. Při zjištění se rychlost vašeho vozidla sníží v závislosti na vozidle, které před vás vjelo.

Vzhledem k tomu, že rychlost nastavuje systém, zobrazí se v informačním rozhraní řidiče ikona zařazujícího se vozidla, která signalizuje aktivaci systému.

Vyobrazen je model s levostranným řízením.

## ■ Jak se systém aktivuje

Pokud vozidlo, které se před vás zařazuje, jede rychleji než vozidlo před ním a vaše vozidlo jede rychleji než předjíždějící vozidlo (tj. když musíte zpomalit), systém ACC s LSF odhadne chování předjíždějícího vozidla a přizpůsobí rychlost vašeho vozidla.

Systém se aktivuje v případě, že jsou splněny následující podmínky:

- Když je systém ACC s LSF aktivován.
- Když jedete na silnici s více jízdními pruhy.
- Je-li rychlost vašeho vozidla cca 80 km/h až cca 180 km/h.
- Vozidlo jede po rovné silnici nebo po silnici s mírnými zatáčkami.
- Směrová světla jsou vypnutá.
- Není sešlápnutý brzdový pedál.
- Pokud se vozidlo před vás zařadí z pomalejšího pruhu.

## ■ Zapnutí a vypnutí inteligentního adaptivního tempomatu

Systém lze zapnout a vypnout pomocí informačního rozhraní řidiče nebo informační/ audio obrazovky\*.

➤ **Vlastní nastavení funkcí\*** Str. 171, 396

## ☒ Funkce inteligentního adaptivního tempomatu

Pokud dojde ke změně provozu z pravostranného na levostranný, dojde při jízdě na silnici s vozidly jedoucími v protisměru v určité vzdálenosti k automatickému přepnutí jízdního pruhu, který má být detekován zprava doleva.

Inteligentní adaptivní tempomat se může aktivovat v následujících situacích:

- Pokud je rozdíl rychlostí zařazujícího se vozidla a vozidla před ním v sousedním pruhu\*1 malý
- Pokud je rozdíl rychlostí zařazujícího se vozidla a vašeho vozidla malý (tj. pokud není nutné přizpůsobení rychlosti)
- Pokud se vozidlo jednoduše zařadí před vás a v sousedním pruhu\*1 nejede před vámi žádné vozidlo
- Pokud se vozidlo před vás zařadí z rychlejšího pruhu\*1

\*1: Označuje pravý jízdní pruh pro pravostranný provoz a levý jízdní pruh pro levostranný provoz.

\* Není k dispozici u všech modelů

Modely s mechanickou převodovkou

## Adaptivní tempomat (ACC)

Pomáhá udržovat konstantní rychlost vozidla a nastavit odstup od vozidla před vámi, aniž byste museli držet nohu na brzdovém nebo plynovém pedálu.

Kdy funkci použít

Kamera se nachází za zpětným zrcátkem.

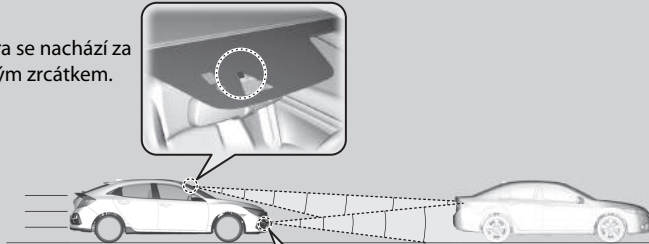

Radarový snímač se nachází ve spodním nárazníku.

- Rychlost vozidla pro systém ACC: Požadovaná rychlost v rozsahu nad cca 30 km/h ~
- Poloha řazení pro systém ACC: při **2**, nebo vyšším stupni

▶ Adaptivní tempomat (ACC)

### ⚠ VÝSTRAHA

Nesprávným použitím ACC může dojít k nehodě.

Systém ACC používejte pouze při jízdě po dálnici za dobrých povětrnostních podmínek.

### ⚠ VÝSTRAHA

ACC má omezenou brzdovou kapacitu. Pokud rychlost vašeho vozidla klesne pod 25 km/h, ACC se automaticky zruší a už nebude používat brzdy vozidla.

Vždy buďte připraveni sešlápnout brzdový pedál, pokud to vyžadují podmínky.

#### Důležité upozornění

Stejně jako u jakéhokoli jiného systému existují i pro ACC určité limity. Brzdový pedál použijte, kdykoli je zapotřebí, a vždy udržujte bezpečnou vzdálenost od vozidla před vámi a od ostatních vozidel.

Pokyny ohledně správného zacházení s radarovým snímačem naleznete na následující straně.

▶ Radarový snímač Str. 631



## ■ Aktivace systému

### Jak funkci použít

- Stiskněte tlačítko **MAIN** na volantu.

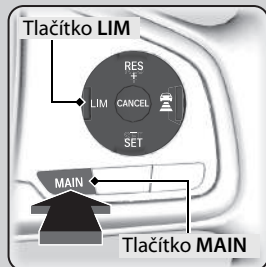

Je-li na obrázku odlišná přístrojová deska, přepněte na ACC stisknutím tlačítka **LIM**.



Na přístrojové desce svítí kontrolka ACC (zelená). ACC je připraven k použití.

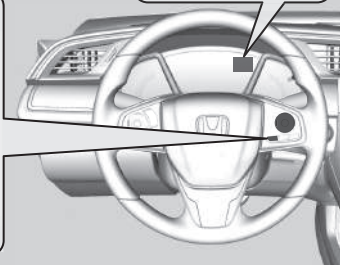

## ▶▶ Adaptivní tempomat (ACC)

Můžete si přečíst informace ohledně manipulace s kamerou vybavenou tímto systémem.

- ▶ **Přední snímač kamera** Str. 629

Radarový snímač systém ACC sdílí se systémem CMBS (systém pro zmírnění následků nehody).

- ▶ **Systém pro zmírnění následků nehody (CMBS)** Str. 565

Za určitých podmínek nemusí ACC fungovat správně.

- ▶ **Podmínky a omezení ACC** Str. 599

Když otáčky motoru klesnou, zkuste zařadit nižší stupeň. Když se otáčky motoru zvýší, zkuste zařadit vyšší stupeň. Nastavenou rychlost lze udržet, pokud zařadíte do pěti sekund.

Pokud nepoužíváte ACC: Adaptivní tempomat vypněte stiskem tlačítka **MAIN**. Tím se také vypne systém pro udržování v jízdním pruhu (LKAS).

Stisknutím tlačítka **MAIN** se zapne nebo vypne systém ACC a systém pro udržování v jízdním pruhu (LKAS).

## Nastavení rychlosti vozidla

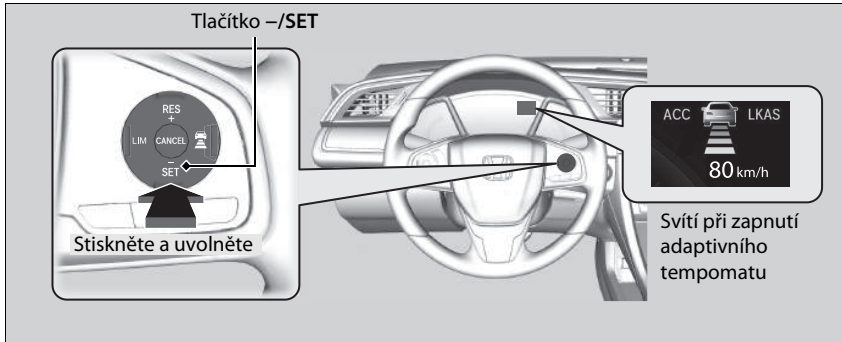

Až dosáhnete požadované rychlosti, sundejte nohu z pedálu a stiskněte tlačítko **-/SET**.

### Adaptivní tempomat (ACC)

Systém ACC nepoužívejte v následujících případech:

- Na silnicích s hustým provozem nebo při jízdě v provozu, který vyžaduje neustálé zastavování a rozjždění.
- Na silnici s ostrými zatáčkami.
- Na silnicích s prudkými svahy, kde lze nastavenou rychlost vozidla překročit při sjíždění ze svahu. V těchto případech systém ACC nepoužije k udržování nastavené rychlosti brzdy.
- Na silnicích s mýtnými bránami nebo jinými objekty mezi jízdními pruhy (nebo na parkovištích) nebo zařízeními s průjezdem.

V informačním rozhraní řidiče nebo na informační/audio obrazovce můžete přepínat jednotky zobrazené nastavené rychlosti mezi mph a km/h.

▶ **Vlastní nastavení funkcí\*** Str. 171, 396

Po opětovném připojení akumulátoru se mohou rozsvítit kontrolky adaptivního tempomatu (ACC), systému pro zmírnění rizika vyjetí z komunikace (RDM), pomocného stabilizačního systému vozidla (VSA), vypnutí pomocného stabilizačního systému vozidla (VSA), nízkého tlaku v pneumatikách / systému sledování tlaku v pneumatikách (DWS) a systému pro zmírnění následků nehody (CMBS). Jeďte krátce rychlostí vyšší než 20 km/h. Kontrolka by měla zhasnout. Pokud kontrolka nezhasne, nechte vozidlo prohlédnout u dealera.

\* Není k dispozici u všech modelů



Při uvolnění tlačítka **-/SET** dojde k nastavení rychlosti a ACC se spustí.

Když se aktivuje systém ACC, zobrazí se v informačním rozhraní řidiče ikona vozidla, tlačítka pro nastavení odstupe a nastavená rychlost.

Pokud používáte systém ACC, je aktivována funkce asistenta přímé jízdy (funkce elektrického posilovače řízení).

Funkce asistenta přímé jízdy systému řízení umožňuje automaticky kompenzovat přirozenou odchylku řízení a usnadňuje udržování vozidla v přímé linii.

#### ▶▶ Adaptivní tempomat (ACC)

Zrychlení v režimu ECON<sup>\*</sup> může trvat delší dobu.

Systém ACC a nastavitelný omezovač rychlosti nebo inteligentní omezovač rychlosti<sup>\*</sup> nelze používat současně.

#### Modely s motorem 2,0 l

Když zcela deaktivujete systém VSA, nemůžete používat systém ACC.

## ■ Během činnosti

### ■ Před vámi jede vozidlo

ACC sleduje, zda se vozidlo jedoucí před vámi dostane do dosahu ACC. V takovém případě systém ACC bude udržovat nastavenou rychlost vašeho vozidla nebo ji sníží tak, aby byla udržována nastavená vzdálenost od daného vozidla jedoucího před vámi.

➔ **Nastavení nebo změna odstupe od vozidla před vámi** Str. 603

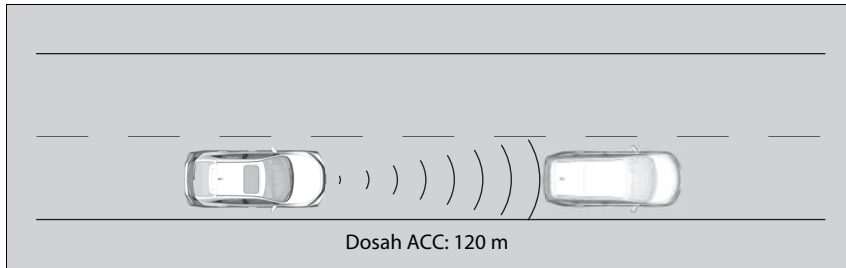

Jestliže vozidlo před vámi jede pomaleji, než je vaše nastavená rychlost a radar s kamerou jej rozpozná, začne vaše vozidlo zpomalovat.

## ▶ Během činnosti

Pokud vozidlo jedoucí před vámi prudce zpomalí nebo se před vás zařadí jiné vozidlo, zazní zvukový signál a v informačním rozhraní řidiče se zobrazí hlášení.

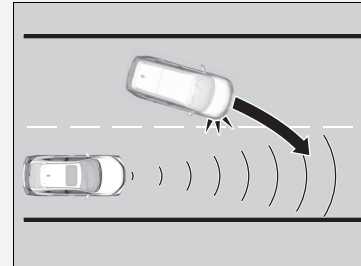

Sešlápněte brzdový pedál a udržujte přiměřený odstup od vozidla jedoucího před vámi.

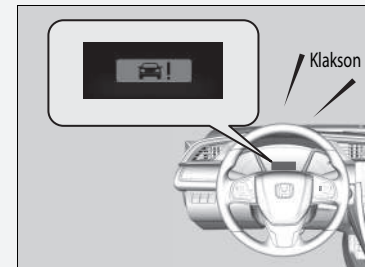

## ■ Před vámi není žádné vozidlo



Vaše vozidlo udržuje nastavenou rychlost, aniž byste museli mít nohu na brzdě nebo plynu. Jestliže před vámi původně jelo vozidlo, kvůli němuž jelo vaše vozidlo nižší než nastavenou rychlostí, zrychlí systém ACC na nastavenou rychlost a nadále ji udržuje.

## ■ Když sešlápnete plynový pedál

Dočasně můžete zvýšit rychlost vozidla. V tomto případě vás neupozorní žádný zvukový nebo vizuální signál, ani když do dosahu ACC vjede vozidlo. ACC zůstane zapnutý, dokud jej nevypnete. Když uvolníte plynový pedál, obnoví systém rychlost potřebnou k udržování příslušného odstupu podle vozidla v dosahu systému ACC.

## ▶▶ Během činnosti

I když je odstup mezi vašim vozidlem a vozidlem před vámi krátký, může za následujících podmínek ACC začít vaše vozidlo zrychlovat:

- Vozidlo před vámi jede téměř stejnou rychlostí nebo rychleji než vaše vozidlo.
- Zařadí se před vás vozidlo jedoucí rychleji než vaše vozidlo a plynule se od vás vzdaluje.

Systém můžete také nastavit tak, aby upozornil zvukovým signálem, pokud se zjištěné vozidlo před vámi dostane do dosahu nebo z dosahu systému ACC.

Změňte nastavení **ACC – signál detekce vozidla vpředu**.

▶ **Vlastní nastavení funkcí\*** Str. 171, 396

### Omezení

K udržení bezpečného odstupu při použití systému ACC může být nutné použít brzdy.

Kromě toho za určitých podmínek nemusí ACC fungovat správně.

▶ **Podmínky a omezení ACC** Str. 599

## Podmínky a omezení ACC

System se může automaticky vypnout a za určitých podmínek se rozsvítí kontrolka **ACC**. Některé příklady těchto podmínek jsou uvedeny níže. Ostatní podmínky mohou snížit některé funkce systému ACC.

📷 **Přední snímací kamera** Str. 629

### ■ Okolní podmínky

Jízda za špatného počasí (déšť, mlha, sníh atd.).

### ■ Stav vozovky

Při jízdě na zasněžené nebo mokré vozovce (nejasné značení pruhů, vyjeté koleje na vozovce, odrazy světla, stříkání vody od okolních vozidel, vysoký kontrast mezi objekty).

### ■ Stav vozidla

- Když je vnější část čelního skla pokryta nečistotami, blátem, listy, mokřým sněhem atd.
- Abnormální stav pneumatik nebo kol (nesprávná velikost, různá velikost nebo konstrukce, nesprávně nahuštěná pneumatika, rezervní dojezdová pneumatika\* atd.).
- Teplota kamery je příliš vysoká.
- Je aktivovaná parkovací brzda.
- Je-li znečištěn spodní nárazník.
- Vozidlo je nakloněno z důvodu těžkého nákladu nebo úpravy podvozku.
- Jsou-li na pneumatikách nasazeny sněhové řetězy\*.

## Podmínky a omezení ACC

Je-li nutné radarový snímač opravit nebo demontovat nebo jestliže utrpěl silný náraz, vypněte systém stisknutím tlačítka **MAIN** a odveďte vozidlo k dealerovi.

\* Není k dispozici u všech modelů

### ■ Omezení detekce

- Náhle před vámi přejede vozidlo.
- Interval mezi vašim vozidlem a vozidlem před vámi je příliš krátký.
- Zařadí se před vás vozidlo jedoucí pomaleji než vaše vozidlo a prudce zabrzdí.
- Prudce zrychlíte a vysokou rychlostí se přiblížíte k vozidlu před vámi.
- Vozidlo před vámi je motocykl, kolo, skútr nebo jiné malé vozidlo.
- Když jsou před vašim vozidlem zvířata.
- Když jedete po klikaté nebo zvlněné cestě, která snímači ztěžuje správně detekovat vozidlo před vámi.

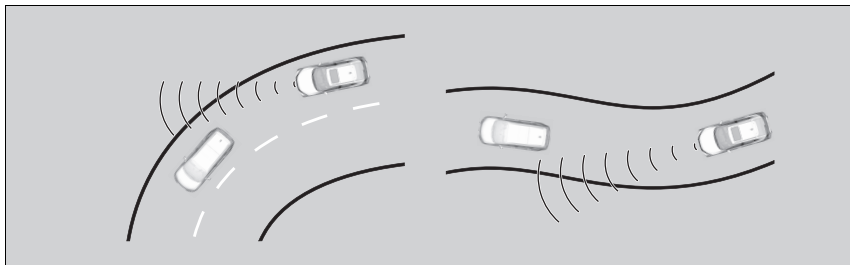

- Rozdíl rychlostí mezi vašim vozidlem a vozidlem před vámi je značně velký.
- Vozidlo v protisměru náhle před vámi vjede do vašeho jízdního pruhu.
- Vaše vozidlo náhle vjede do pruhu před protijedoucí vozidlo.

### ▣ Podmínky a omezení ACC

Zjistíte-li jakékoli neobvyklé chování systému (např. příliš časté varovné hlášení), nechte vozidlo zkontrolovat u dealera.

V případě nárazu do vozidla zepředu v následujících situacích je možné, že radarový snímač nebude správně fungovat. Nechte vozidlo zkontrolovat u dealera v následujících případech:

- Najeli jste na příčný práh, obrubník, klín, násyp apod.
- Projeli jste s vozidlem hlubokou vodou.
- Vozidlo utrpělo čelní náraz.

- Při jízdě na úzkém železném mostě.



- Když vozidlo před vámi náhle prudce zabrzdí.
- Když má vozidlo před vámi neobvyklý tvar.



- Pokud vaše vozidlo nebo vozidlo před vámi jede při jednom okraji jízdního pruhu.



## Nastavená rychlost vozidla

Pomocí tlačítek **RES/+** nebo **-/SET** na volantu můžete zvýšit nebo snížit rychlost vozidla.

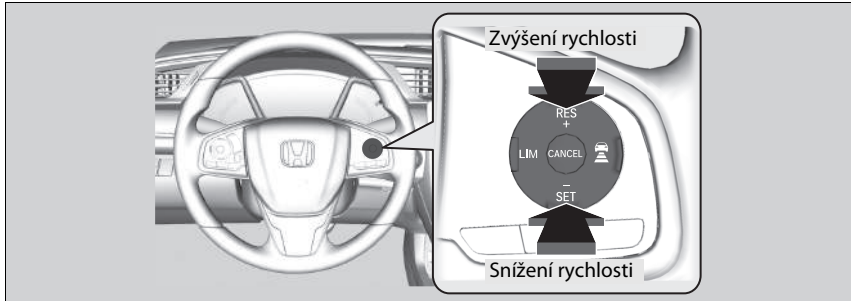

- Po každém stisknutí tlačítka **RES/+** nebo **-/SET** se rychlost vozidla zvýší nebo sníží o přibližně 1 km/h.
- Pokud tlačítko **RES/+** nebo **-/SET** podržíte stisknuté, rychlost vozidla se bude zvyšovat nebo snižovat o přibližně 10 km/h.

## Nastavená rychlost vozidla

Pokud zjištěné vozidlo před vámi jede rychlostí nižší, než je vaše zvýšená nastavená rychlost, ACC nemusí vaše vozidlo zrychlit. Jde o udržení nastaveného odstupu mezi vaším vozidlem a vozidlem před vámi.

Když sešlápnete plynový pedál a stisknete a uvolníte tlačítko **-/SET**, nastaví se aktuální rychlost vozidla.

## Nastavení nebo změna odstupu od vozidla před vámi

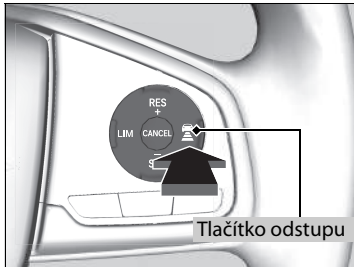



Odstup systému ACC lze změnit stisknutím tlačítka  (odstup).

Po každém stisknutí tlačítka se nastavení odstupu (vzdálenosti od vozidla před vámi) postupně přepíná na krátký, střední, dlouhý a velmi dlouhý odstup.

Určete nejvhodnější nastavení odstupu podle vašich specifických jízdních podmínek. Je třeba dodržovat všechny požadavky týkající se odstupu stanovené dopravními předpisy dané země.

Čím vyšší je rychlost vašeho vozidla, tím delší bude krátký, střední, dlouhý a velmi dlouhý odstup. Viz následující příklady.

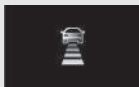
Odstup		Nastavená rychlost je:	
		80 km/h	104 km/h
Krátký		25 metrů 1,1 s	31,5 metru 1,1 s
Střední		33 metrů 1,5 s	43,4 metru 1,5 s
Dlouhý		47 metrů 2,1 s	60,8 metru 2,1 s
Velmi dlouhý		62 metrů 2,8 s	81,4 metru 2,8 s

►► **Nastavení nebo změna odstupe od vozidla před vámi**

Řidič musí za všech okolností udržovat dostatečnou brzdnu vzdálenost od vozidla před sebou a musí si být vědom, že minimální vzdálenosti nebo časy rozestupů mohou být ošetřeny v pravidlech silničního provozu platných v daném regionu. Řidič je odpovědný za dodržování těchto zákonů.

## Vypnutí

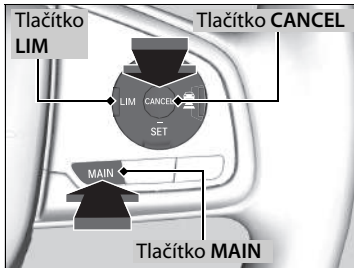

ACC lze vypnout jedním z následujících způsobů:

- Stiskněte tlačítko **CANCEL**.
- Stiskněte tlačítko **MAIN**.
  - ▶ Kontrolka systému **ACC** zhasne.
- Stiskněte tlačítko **LIM**.
- Sešlápněte brzdový pedál.
- Sešlápněte spojkový pedál na dobu pěti sekund nebo déle.

## Vypnutí

Obnovení dříve nastavené rychlosti: Po vypnutí ACC můžete obnovit dříve nastavenou rychlost, pokud je stále zobrazena. Jedete-li rychlostí alespoň 30 km/h nebo vyšší, stiskněte tlačítko **RES/+**.

Nastavenou rychlost nelze nastavit ani obnovit, pokud byl systém ACC vypnutý tlačítkem **MAIN**. Stisknutím tlačítka **MAIN** aktivujete systém a pak nastavte požadovanou rychlost.

## ■ Automatické vypnutí

Při automatickém vypnutí ACC zazní zvukový signál a v informačním rozhraní řidiče se zobrazí hlášení. Vypnutí systému ACC může způsobit kterýkoli z těchto stavů:

- Špatné počasí (déšť, sníh, mlha atd.).
- Když dojde ke znečištění radarového snímače ve spodním nárazníku.
- Vozidlo před vámi nelze detekovat.
- Je detekován abnormální stav pneumatik nebo pneumatiky kloužou.
- Jízda po horských silnicích nebo delší jízda v terénu.
- Prudké otáčení volantem.
- Když dojde k aktivaci systému ABS, VSA nebo CMBS.
- Když se rozsvítí kontrolka systému ABS nebo VSA.
- Pokud ručně zatáhnete parkovací brzdu.
- Pokud je vozidlo detekované v dosahu ACC příliš blízko k vašemu vozidlu.
- Dojde k znečištění kamery za zpětným zrcátkem nebo plochy okolo kamery, včetně čelního skla.
- Pokud je překročeno maximální nejvyšší zatížení.
- Pokud projíždíte uzavřeným prostorem, např. tunelem.
- Pokud budete ignorovat pokyn k zařazení nižšího stupně na displeji otáčkoměru, dojde po 10 sekundách k vypnutí ACC.
- Otáčky motoru se zvýší do červené oblasti otáčkoměru.
- Otáčky motoru klesnou pod 1 000 ot/min.
- Dočasně při řazení vyššího nebo nižšího rychlostního stupně zařadíte neutrální.

## ▶▶ Automatické vypnutí

I když systém ACC byl automaticky vypnut, můžete obnovit dříve nastavenou rychlost. Počkejte, než dojde ke zlepšení stavu, který způsobil vypnutí ACC, poté stiskněte tlačítko **-/SET**.

### Modely s motorem 2,0 l

Když zcela deaktivujete systém VSA, zatímco je systém ACC aktivní, systém ACC se automaticky deaktivuje.

## ■ Funkce inteligentního adaptivního tempomatu

Umožňuje včasný odhad chování předjíždějících vozidel. Systém zjistí, že vozidlo jedoucí v sousedním pomalejším pruhu se chce zařadit před vás, a předem přizpůsobí rychlost vašeho vozidla při aktivovaném systému ACC.

### ■ Jak systém funguje

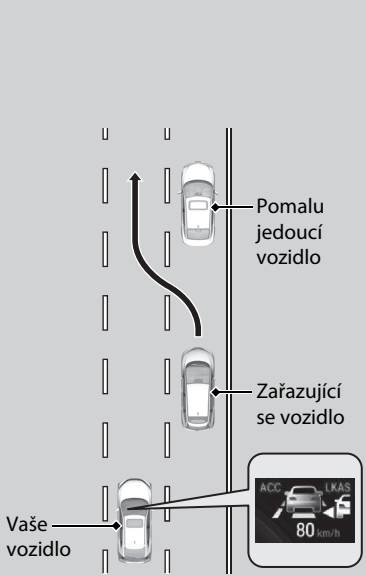

Radarový snímač ve spodním nárazníku detekuje vozidla jedoucí před vámi včetně vozidel v sousedním pruhu a kamera za zpětným zrcátkem detekuje značení jízdních pruhů.

Tento systém zdokonaluje následující/sledovací vlastnosti ACC; umožňuje předem přizpůsobit rychlost vašeho vozidla na základě odhadu situace, kdy se vozidlo jedoucí v sousedním pomalejším pruhu dostane na úroveň pomalejšího vozidla před ním a zařadí se před něj.

Po odhadu takovéto situace se rychlost vašeho vozidla mírně sníží. Při zjištění se rychlost vašeho vozidla sníží v závislosti na vozidle, které před vás vjelo.

Vzhledem k tomu, že rychlost nastavuje systém, zobrazí se v informačním rozhraní řidiče ikona zařazujícího se vozidla, která signalizuje aktivaci systému.

Vyobrazen je model s levostranným řízením.

## ■ Jak se systém aktivuje

Pokud vozidlo, které se před vás zařazuje, jede rychleji než vozidlo před ním a vaše vozidlo jede rychleji než předjíždějící vozidlo (tj. když musíte zpomalit), systém ACC odhadne chování předjíždějícího vozidla a přizpůsobí rychlost vašeho vozidla.

Systém se aktivuje v případě, že jsou splněny následující podmínky:

- Když je aktivován systém ACC.
- Když jedete na silnici s více jízdními pruhy.
- Je-li rychlost vašeho vozidla cca 80 km/h až cca 180 km/h.
- Vozidlo jede po rovné silnici nebo po silnici s mírnými zatáčkami.
- Směrová světla jsou vypnutá.
- Není sešlápnutý brzdový pedál.
- Pokud se vozidlo před vás zařadí z pomalejšího pruhu.

## ■ Zapnutí a vypnutí inteligentního adaptivního tempomatu

Systém lze zapnout a vypnout pomocí informačního rozhraní řidiče nebo informační/ audio obrazovky\*.

➤ **Vlastní nastavení funkcí\*** Str. 171, 396

## ☒ Funkce inteligentního adaptivního tempomatu

Pokud dojde ke změně provozu z pravostranného na levostranný, dojde při jízdě na silnici s vozidly jedoucími v protisměru v určité vzdálenosti k automatickému přepnutí jízdního pruhu, který má být detekován zprava doleva.

Inteligentní adaptivní tempomat se může aktivovat v následujících situacích:

- Pokud je rozdíl rychlostí zařazujícího se vozidla a vozidla před ním v sousedním pruhu\*1 malý
- Pokud je rozdíl rychlostí zařazujícího se vozidla a vašeho vozidla malý (tj. pokud není nutné přizpůsobení rychlosti)
- Pokud se vozidlo jednoduše zařadí před vás a v sousedním pruhu\*1 nejede před vámi žádné vozidlo
- Pokud se vozidlo před vás zařadí z rychlejšího pruhu\*1

\*1: Označuje pravý jízdní pruh pro pravostranný provoz a levý jízdní pruh pro levostranný provoz.

\* Není k dispozici u všech modelů

## System pro udržování v jízdním pruhu (LKAS)

Zajištěním odezvy na řízení pomáhá udržet vozidlo uprostřed detekovaného jízdního pruhu a poskytuje vibrační a vizuální výstrahu, je-li zjištěno vyjždění vozidla z jeho jízdního pruhu.

### ■ Asistent odezvy řízení

System působí momentem na řízení a udržuje tak vozidlo mezi pravou a levou podélnou čarou. Použitý moment je silnější, když se vozidlo přiblíží k některé podélné čáře jízdního pruhu.



■ Přední snímací kamera  
Sleduje podélné čáry jízdního pruhu.

■ Vibrační a vizuální výstraha  
Rychlé vibrace volantu a varovné hlášení vás upozorní, že vozidlo vyjíždí z rozpoznávaného jízdního pruhu.

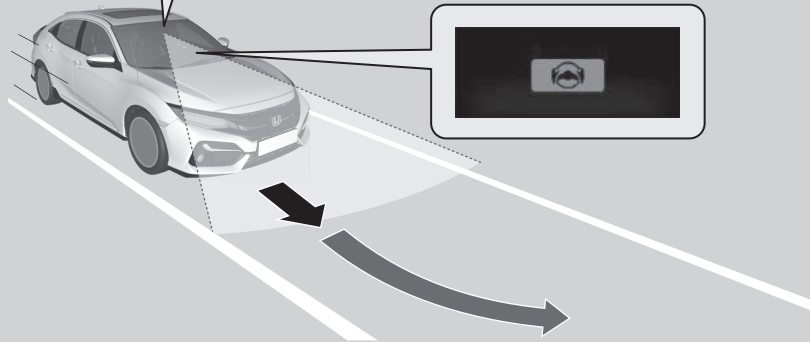

Funkce systému se deaktivuje, pokud změnu směru signalizujete směrovými světly. Po vypnutí směrových světel se znovu zapne.

Při změně jízdního pruhu bez použití směrových světel se aktivuje upozornění systému LKAS a na řízení začne působit moment.

### ▶▶ System pro udržování v jízdním pruhu (LKAS)

#### Důležité bezpečnostní pokyny

System LKAS má zajišťovat pouze vaše pohodlí. Nemůže za vás vozidlo řídit. System nefunguje, pokud sundáte ruce z volantu nebo se nevěnujete řízení.

#### ▶ Výstražná a informační hlášení informačního rozhraní řidiče Str. 135

Na přístrojovou desku nepokládejte žádné předměty. Tyto předměty se mohou odrážet na čelním skle a znemožňovat detekci jízdních pruhů.

System LKAS vás pouze upozorní na vyjetí z jízdního pruhu bez použití směrového světla. System LKAS nemusí rozpoznat všechna značení jízdního pruhu nebo opuštění jízdního pruhu; přesnost se liší v závislosti na počasí, rychlosti a stavu značení jízdního pruhu. Za bezpečné řízení vozidla a předcházení kolizím je vždy zodpovědný řidič.

System LKAS je vhodné používat na dálnicích nebo vícepruhových silnicích.

System LKAS nemusí za určitých podmínek fungovat správně:

#### ▶ Stav a omezení systému LKAS Str. 614

Můžete si přečíst informace ohledně manipulace s kamerou vybavenou tímto systémem.

#### ▶ Přední snímací kamera Str. 629



## ■ Funkce podpory udržování v jízdním pruhu

Pomáhá vám udržovat vozidlo uprostřed jízdního pruhu. Když se vozidlo přiblíží k bílé nebo žluté čáře, bude síla vyvíjená elektrickým řízením větší.

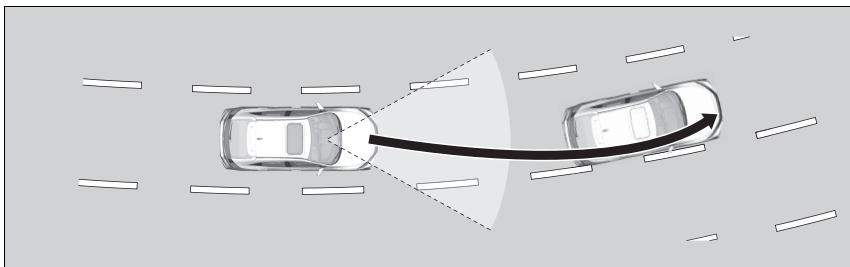

## ■ Funkce systému varování před neúmyslným opuštěním jízdního pruhu (LDW)

Jakmile se vozidlo dostane do výstražné oblasti, systém LKAS vás upozorní jemnými vibracemi volantu a varovným upozorněním na displeji.

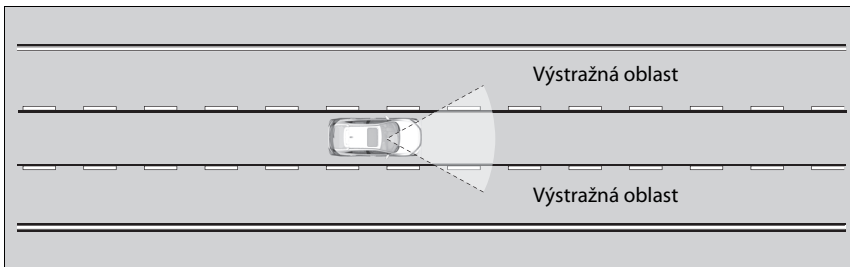

## ☒ Systém pro udržování v jízdním pruhu (LKAS)

Systém LKAS nemusí fungovat podle předpokladů, pokud jedete v provozu, který vyžaduje neustálé zastavování a rozjíždění, nebo na silnici s ostrými zatáčkami.

Pokud nelze detekovat jízdní pruh, funkce systému se dočasně zruší. Jakmile je detekován jízdní pruh, funkce systému se automaticky obnoví.

## Kdy lze systém použít

System lze použít v případě, že jsou splněny následující podmínky.

- Jízdní pruh, ve kterém jedete, má po obou stranách čáry a vozidlo jede mezi nimi.
- Vozidlo jede rychlostí 72 až 185 km/h.
- Jedete po rovné silnici nebo po silnici s mírnými zatáčkami.
- Směrová světla jsou vypnutá.
- Není sešlápnutý brzdový pedál.
- Stěrače nepracují v nepřetržitém režimu.

## Aktivace systému

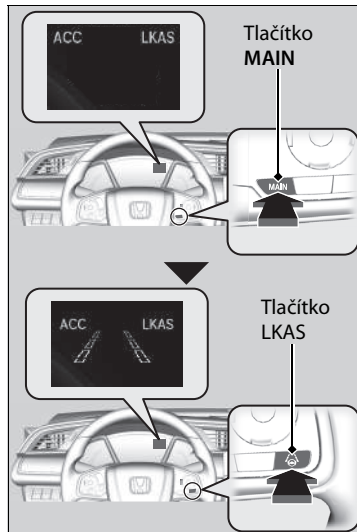

### 1. Stiskněte tlačítko **MAIN**.

- ▶ Informace ze systému LKAS se zobrazují v informačním rozhraní řidiče. System je připraven k použití.

### 2. Stiskněte tlačítko **LKAS**.

- ▶ V informačním rozhraní řidiče se zobrazí obrysy jízdního pruhu. System je aktivován.

## Kdy lze systém použít

Pokud se vozidlo působením momentu síly systému stáčí k levé nebo pravé podélné čáře jízdního pruhu, vypněte systém LKAS a nechte vozidlo zkontrolovat u dealera.

### Modely s motorem 2,0 l

Když zcela deaktivujete systém VSA, nemůžete používat systém LKAS.

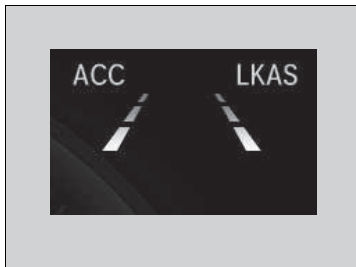

3. Udržujte vozidlo ve středu jízdního pruhu, ve kterém jedete.
  - ▶ Tečkované čáry vnějšího vedení se změní na plné, jakmile systém zjistí levé a pravé značení jízdního pruhu.

## Vypnutí

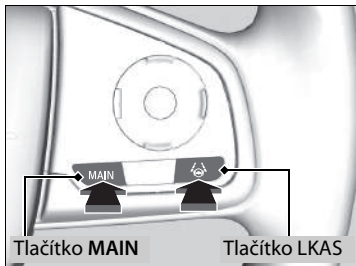

Vypnutí systému LKAS:  
Stiskněte tlačítko **MAIN** nebo LKAS.

Systém LKAS se při každém zastavení motoru vypne, i když jste jej při poslední jízdě zapnuli.

## Vypnutí

### Modely se systémem ACC s LSF

Stisknutím tlačítka **MAIN** se také zapne nebo vypne systém ACC s LSF.

### Modely s ACC

Stisknutím tlačítka **MAIN** se také zapne nebo vypne ACC.

### Modely s motorem 2,0 l

Když zcela deaktivujete systém VSA, zatímco je systém LKAS aktivní, systém LKAS se automaticky deaktivuje.



Po vypnutí systému LKAS se čáry jízdního pruhu v informačním rozhraní řidiče změni na obrysové čáry a zazní zvukový signál (je-li aktivován).

### ■ Fungování systému je přerušeno když:

- Nastavíte stěrače na režim nepřetržitého stírání.
  - ▶ Po vypnutí stěračů se systém LKAS znovu aktivuje.

#### Modely s automatickými stěrači s přerušovaným chodem

- Nastavíte spínač stěračů do polohy **AUTO**, aby stěrače pracovaly nepřetržitě.
  - ▶ Systém LKAS obnoví svůj chod, když se stěrače zastaví nebo začnou pracovat přerušovaně.

#### Všechny modely

- Snižte rychlost vozidla na 64 km/h nebo méně.
  - ▶ Při zvýšení rychlosti vozidla na 72 km/h nebo více se systém LKAS znovu aktivuje.
- Sešlápněte brzdový pedál.
  - ▶ Po uvolnění brzdového pedálu se systém LKAS znovu aktivuje a zahájí detekci podélných čar jízdního pruhu.

### ■ Systém LKAS se může automaticky deaktivovat když:

- Systému se nepodaří detekovat podélné čáry jízdního pruhu.
- Při prudkém otáčení volantem.
- Pokud přestanete řídit vozidlo.
- Při průjezdu ostrou zatáčkou.
- Při jízdě rychlostí vyšší než přibližně 185 km/h.

Jakmile tyto okolnosti pominou, systém LKAS se automaticky znovu aktivuje.

### ■ System LKAS se může automaticky deaktivovat v těchto případech:

- Teplota kamery je extrémně vysoká nebo nízká.
- Dojde k znečištění kamery za zpětným zrcátkem nebo plochy okolo kamery, včetně čelního skla.
- Když dojde k aktivaci systému ABS nebo VSA.

Pokud dojde k automatickému zrušení funkce systému LKAS, zazní zvukový signál.

### ■ Stav a omezení systému LKAS

System nemusí detekovat značení jízdního pruhu, a tudíž nemusí udržet vozidlo uprostřed jízdního pruhu za určitých podmínek, včetně těchto:

#### ■ Okolní podmínky

- Jízda za špatného počasí (déšť, mlha, sníh atd.).
- Náhlé změny světelných podmínek, např. vjezd nebo výjezd z tunelu.
- Je malý kontrast mezi podélnými čarami jízdního pruhu a povrchem vozovky.
- Jedete, když je slunce nízko (například za úsvitu nebo za soumraku).
- Na vozovce se silně odráží světlo.
- Jedete ve stínu stromů, budov atd.
- Stíny přílehlých předmětů jsou rovnoběžné se značením jízdního pruhu.
- Předměty na vozovce jsou nesprávně zaměněny se značením jízdních pruhů.
- Odrazy na vnitřní straně čelního skla.
- Při jízdě v noci nebo na temných místech, např. v tunelu.

### ■ Stav vozovky

- Při jízdě na zasněžené nebo mokré vozovce (nejasné značení pruhů, vyjeté koleje na vozovce, odrazy světla, stříkání vody od okolních vozidel, vysoký kontrast mezi objekty).
- Jízda na cestě s dočasným značením jízdního pruhu.
- Vybledlé značení, více značek nebo různá značení jízdního pruhu jsou viditelné na povrchu kvůli opravám nebo starému značení jízdních pruhů.



- Na vozovce je spojené, dělené nebo křížené značení jízdních pruhů (například na křižovatce nebo na přechodu).
- Značení jízdních pruhů je velmi úzké, široké nebo se mění.



- Vozidlo před vámi jede blízko jízdního pruhu.
- Místa, kde je silnice v kopcovitém terénu nebo se vozidlo přibližuje k vrcholu kopce.
- Jízda na nerovné vozovce nebo na silnicích s nebezpečným či hrboolatým povrchem.

- Pokud jsou objekty na silnici (obrubníky, svodidla, pylony mostů atd.) detekovány jako bílé (nebo žluté) čáry.
- Při jízdě na silnici s dvojitou čarou.

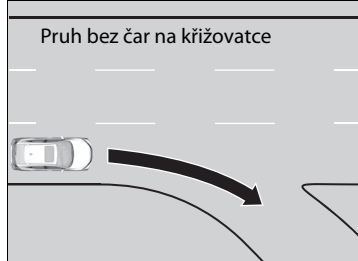

#### ■ Stav vozidla

- Kryty světlometů jsou znečištěné nebo světlomety nejsou správně seřizené.
- Když jsou na vnější straně čelního skla pruhy od stěračů nebo je čelní sklo pokryto nečistotami, blátem, listy, mokřím sněhem atd.
- Vnitřní část čelního skla se zamlžuje.
- Teplota kamery je příliš vysoká.
- Abnormální stav pneumatik nebo kol (nesprávná velikost, různá velikost nebo konstrukce, nesprávně nahuštěná pneumatika, rezervní dojezdová pneumatika\* atd.).
- Vozidlo je nakloněno z důvodu těžkého nákladu nebo úpravy podvozku.

Modely s motorem 1,0 l se systémem automatické klimatizace

- Vozidlo táhne přívěs.

## System pro zmírnění rizika vyjetí z komunikace

Účelem výstrah je pomoci vám v případě, že systém rozpozná nebezpečí, že by vozidlo mohlo neúmyslně přejet rozpoznané značení jízdního pruhu anebo zcela sjet z vozovky.

### Jak systém funguje

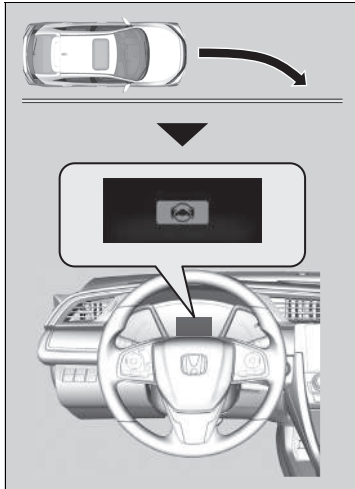

Přední kamera za zpětným zrcátkem sleduje levé a pravé značení jízdního pruhu (bílé nebo žluté). Když se příliš přiblížíte k rozpoznanému značení jízdního pruhu bez zapnutých směrových světel, začne systém kromě vizuální výstrahy také působit silou na volant a upozorní vás rychlými vibracemi volantu, aby vám tak pomohl zůstat v rozpoznaném jízdním pruhu.

🔧 **Vlastní nastavení funkcí\*** Str. 171, 396

V informačním rozhraní řidiče se zobrazí vizuální výstraha .

Jestliže systém zjistí, že jeho působení na řízení nestačí k udržení vozidla na vozovce, může začít brzdit.

▶ Brzdy se aktivují pouze v případě, že je jízdní pruh značen plnými čarami.

Když otočíte volantem tak, abyste nepřejeli rozpoznané značení jízdního pruhu, deaktivuje systém asistenční funkce.

Jestliže se systém aktivuje několikrát, aniž by zaznamenal reakci řidiče, upozorní vás systém zvukovým signálem.

### System pro zmírnění rizika vyjetí z komunikace

#### Důležitá bezpečnostní připomínka

System pro zmírnění rizika vyjetí z komunikace má stejné jako všechny asistenční systémy určitá omezení. Pokud se budete na systém pro zmírnění rizika vyjetí z komunikace příliš spoléhat, může dojít k nehodě. Za udržování vozidla v jízdním pruhu je vždy zodpovědný řidič.

System pro zmírnění rizika vyjetí z komunikace vás pouze upozorní na vyjetí z jízdního pruhu bez použití směrového světla. System pro zmírnění rizika vyjetí z komunikace nemusí rozpoznat všechna značení jízdního pruhu nebo opuštění jízdního pruhu. Přesnost se liší v závislosti na počasí, rychlosti a stavu značení jízdního pruhu. Za bezpečné řízení vozidla a předcházení kolizím je vždy zodpovědný řidič.

Můžete si přečíst informace ohledně manipulace s kamerou vybavenou tímto systémem.

🔧 **Přední snímací kamera** Str. 629

System pro zmírnění rizika vyjetí z komunikace nemusí za určitých podmínek fungovat správně:

🔧 **Podmínky funkce a omezení systému pro zmírnění rizika vyjetí z komunikace** Str. 620

Jsou případy, kdy si zásahu systému pro zmírnění rizika vyjetí z komunikace ne všimnete kvůli vašemu vlastnímu zásahu do řízení nebo kvůli stavu vozovky.

\* Není k dispozici u všech modelů



## Jak se systém aktivuje

System začne hledat značení jízdních pruhů v případě, že jsou splněny všechny následující podmínky:

- Vozidlo jede rychlostí 72 až 185 km/h.
- Vozidlo jede po rovné silnici nebo po silnici s mírnými zatáčkami.
- Směrová světla jsou vypnutá.
- Není sešlápnutý brzdový pedál.
- Stěrače nepracují v nepřetržitém režimu.
- Vozidlo nezrychluje ani nebrzdí a řidič neotáčí volantem.
- System je schopen určit, zda řidič aktivně zrychluje, brzdí nebo ovládá volant.

## Jak systém funguje

### Modely s motorem 2,0 l

System pro zmírnění rizika vyjetí z komunikace není funkční, když je zcela deaktivován systém VSA.

## Jak se systém aktivuje

System pro zmírnění rizika vyjetí z komunikace se může automaticky vypnout, kontrolka  se rozsvítí a zůstane svítit.

### Kontrolky Str. 108

Na funkci systému pro zmírnění rizika vyjetí z komunikace mohou mít vliv následující situace:

- Vozidlo nejede v jízdním pruhu.
- Vozidlo projíždí zatáčku po vnitřní straně nebo mimo jízdní pruh.
- Vozidlo jede v úzkém jízdním pruhu.

Pokud je vypnutý systém pro udržování v jízdním pruhu a vybrali jste v informačním rozhraní řidiče nebo informační/audio obrazovce \* možnost **Early** (časně), zobrazí se v případě, že systém zjistí možné překročení nalezených značek jízdních pruhů vozidlem, níže uvedená zpráva.

### Vlastní nastavení funkcí\* Str. 171, 396

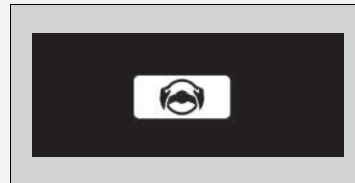

## Zapínání a vypínání systému pro zmírnění rizika vyjetí z komunikace

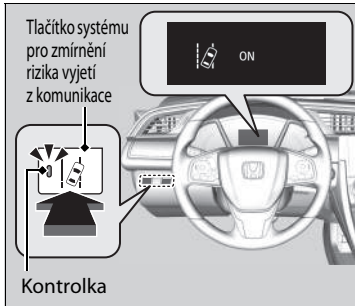

Stisknutím tlačítka můžete systém pro zmírnění rizika vyjetí z komunikace zapnout nebo vypnout.

- ▶ Po zapnutí systému se rozsvítí kontrolka v tlačítku a v informačním rozhraní řidiče se zobrazí příslušné hlášení.

### ▶ Zapínání a vypínání systému pro zmírnění rizika vyjetí z komunikace

Pokud jste v nastavení v informačním rozhraní řidiče nebo na informační/audio obrazovce\* vybrali možnost **Warning Only** (pouze varování), nebude systém ovládat volant a brzdy.

▶ **Vlastní nastavení funkcí\*** Str. 171, 396

Po opětovném připojení akumulátoru se mohou rozsvítit kontrolky adaptivního tempomatu (ACC)\*, adaptivního tempomatu (ACC) s asistentem pro jízdu v kolonách (LSF)\*, systému pro zmírnění rizika vyjetí z komunikace (RDM), pomocného stabilizačního systému vozidla (VSA), vypnutí pomocného stabilizačního systému vozidla (VSA), nízkého tlaku v pneumatikách / systému sledování tlaku v pneumatikách (DWS) a systému pro zmírnění následků nehody (CMBS). Jeďte krátce rychlostí vyšší než 20 km/h. Kontrolka by měla zhasnout. Pokud kontrolka nezhasne, nechte vozidlo prohlédnout u dealera.

\* Není k dispozici u všech modelů

## ■ Podmínky funkce a omezení systému pro zmírnění rizika vyjetí z komunikace

Systém nemusí za určitých podmínek správně detekovat značení jízdního pruhu a polohu vozidla. Některé příklady těchto podmínek jsou uvedeny níže.

### ■ Okolní podmínky

- Jízda za špatného počasí (déšť, mlha, sníh atd.).
- Náhlé změny světelných podmínek, např. vjezd nebo výjezd z tunelu.
- Je malý kontrast mezi podélnými čarami jízdního pruhu a povrchem vozovky.
- Jedete, když je slunce nízko (například za úsvitu nebo za soumraku).
- Na vozovce se silně odráží světlo.
- Jedete ve stínu stromů, budov atd.
- Stíny přilehlých předmětů jsou rovnoběžné se značením jízdního pruhu.
- Předměty na vozovce jsou nesprávně zaměněny se značením jízdních pruhů.
- Odrazy na vnitřní straně čelního skla.
- Při jízdě v noci nebo na temných místech, např. v tunelu.

**■ Stav vozovky**

- Při jízdě na zasněžené nebo mokré vozovce (nejasné značení pruhů, vyjeté koleje na vozovce, odrazy světla, stříkání vody od okolních vozidel, vysoký kontrast mezi objekty).
- Jízda na cestě s dočasným značením jízdního pruhu.
- Vybledlé značení, více značek nebo různá značení jízdního pruhu jsou viditelné na povrchu kvůli opravám nebo starému značení jízdních pruhů.
- Na vozovce je spojené, dělené nebo křížené značení jízdních pruhů (například na křižovatce nebo na přechodu).
- Značení jízdních pruhů je velmi úzké, široké nebo se mění.
- Vozidlo před vámi jede blízko jízdního pruhu.
- Místa, kde je silnice v kopcovitém terénu nebo se vozidlo přibližuje k vrcholu kopce.
- Jízda na nerovné vozovce nebo na silnicích s nepevným či hrbolatým povrchem.
- Pokud jsou objekty na silnici (obrubníky, svodidla, pylony mostů atd.) detekovány jako bílé (nebo žluté) čáry.
- Při jízdě na silnici s dvojitou čarou.

**■ Stav vozidla**

- Kryty světlometů jsou znečištěné nebo světlomety nejsou správně seřizené.
- Když jsou na vnější straně čelního skla pruhu od stěračů nebo je čelní sklo pokryto nečistotami, blátem, listy, mokrým sněhem atd.
- Vnitřní část čelního skla se zamílžuje.
- Teplota kamery je příliš vysoká.
- Abnormální stav pneumatik nebo kol (nesprávná velikost, různá velikost nebo konstrukce, nesprávně nahuštěná pneumatika, rezervní dojezdová pneumatika\* atd.).
- Vozidlo je nakloněno z důvodu těžkého nákladu nebo úpravy podvozku.
- Jsou-li na pneumatikách nasazeny sněhové řetězy\*.

Modely s motorem 1,0 l se systémem automatické klimatizace

- Vozidlo táhne přívěs.

\* Není k dispozici u všech modelů

## System rozpoznávání dopravních značek

Zobrazuje v informačním rozhraní řidiče informace o dopravních značkách, jako je například aktuální rychlostní limit nebo zákaz předjíždění, kolem kterých vaše vozidlo právě projelo.

### Jak systém funguje

Když kamera umístěná za zpětným zrcátkem snímá při jízdě dopravní značky, systém zobrazí ty značky, které jsou určeny pro vaše vozidlo. Ikona dopravní značky se bude zobrazovat, dokud vozidlo nedosáhne předem určené doby a vzdálenosti.

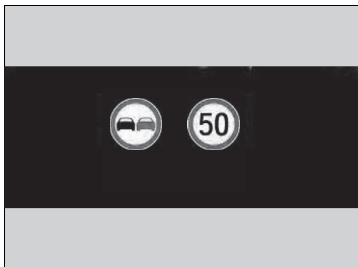

Ikona dopravní značky se může také změnit na jinou nebo zmizet, a to v těchto případech:

- Byl zjištěn konec rychlostního limitu nebo jiného stanoveného limitu.
- Vaše vozidlo najede/sjede z dálnice nebo z hlavní silnice.
- Na křižovatce zatáčíte se zapnutými směrovými světly.

### System rozpoznávání dopravních značek

System je navržen tak, aby zjišťoval dopravní značky, které odpovídají směrnici Vídeňské úmluvy. Nemusí se zobrazit všechny dopravní značky, ale neměly by být přehlédnuty žádné dopravní značky umístěné na okrajích silnice. System nemusí v některých zemích, kterými projíždíte, rozpoznat určité značky nebo situace. Nespoléhejte se na systém příliš. Vždy jeďte rychlostí, která odpovídá daným podmínkám vozovky.

Na čelní sklo nikdy nelepte žádné předměty nebo fólie, které by mohly blokovat zorné pole kamery a způsobit nesprávnou funkci systému. Škrábance, rýhy a jiná poškození čelního skla v zorném poli kamery mohou způsobit nesprávnou funkci systému. Pokud nějaké poškození zjistíte, doporučujeme vyměnit čelní sklo za jiné originální čelní sklo Honda. Nesprávnou funkci systému mohou také způsobit menší opravy v zorném poli kamery nebo montáž neoriginálního čelního skla. Po výměně čelního skla si nechte u dealera kameru znovu zkalibrovat. Řádná kalibrace kamery je nezbytná pro správnou funkci systému.

Pokud systém při jízdě nezjistí žádné dopravní značky, může se objevit obrázek níže.

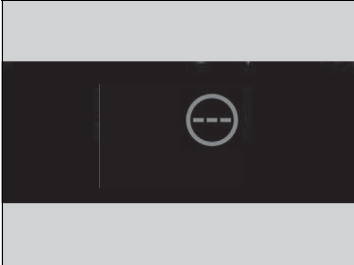

#### System rozpoznávání dopravních značek

Chcete-li snížit pravděpodobnost, že vysoká teplota v interiéru způsobí při parkování vypnutí snímacího systému kamery, najděte stinné místo nebo natočte přední část vozidla tak, aby nebyla na slunci. Použijete-li reflexní stínítko proti slunci, dejte pozor, aby nezakrývalo tělo kamery.

Zakrytí kamery může způsobit kumulaci tepla na kameře.

Můžete si přečíst informace ohledně manipulace s kamerou vybavenou tímto systémem.

▶ **Přední snímací kamera** Str. 629

## Stavy a omezení systému rozpoznávání dopravních značek

System rozpoznávání dopravních značek nemusí být schopen rozpoznat dopravní značky v následujících případech.

### Stav vozidla

- Kryty světlometů jsou znečištěné nebo světlomety nejsou správně seřizené.
- Když je vnější část čelního skla pokryta nečistotami, blátem, listy, mokrým sněhem atd.
- Vnitřní část čelního skla se zamlžuje.
- Zůstanou některé části, které je třeba setřít.
- Abnormální stav pneumatik nebo kol (nesprávná velikost, různá velikost nebo konstrukce, nesprávně nahuštěná pneumatika, rezervní dojezdová pneumatika\* atd.).
- Vozidlo je nakloněno z důvodu těžkého nákladu nebo úpravy podvozku.

### Okolní podmínky

- Jedete, když je slunce nízko (například za úsvitu nebo za soumraku).
- Na vozovce se silně odráží světlo.
- Náhlé změny světelných podmínek, např. vjezd nebo výjezd z tunelu.
- Když jedete ve stínu stromů, budov atd.
- Jízda v noci, na temných místech, jako jsou dlouhé tunely.
- Jízda za špatného počasí (déšť, mlha, sníh atd.).
- Vozidlo před vámi při jízdě rozstříkuje vodu nebo sníh.

### Stavy a omezení systému rozpoznávání dopravních značek

Pokud dojde k závadě systému rozpoznávání dopravních značek, zobrazí se v informačním rozhraní řidiče symbol . Pokud tato zpráva nezmizí, nechte vozidlo zkontrolovat u dealera.

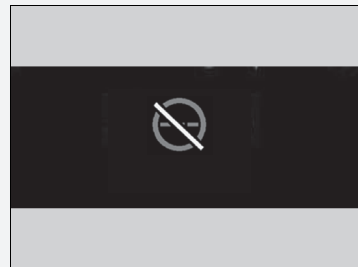

### ■ Poloha nebo stav dopravní značky

- Dopravní značku je těžké najít, protože je ve složitém prostředí.
- Dopravní značka se nachází daleko od vozidla.
- Dopravní značka se nachází v místě, kam paprsek světlometu obtížně dosáhne.
- Dopravní značka je na rohu nebo na zakřivené cestě.
- Vybledlé nebo ohnuté dopravní značky.
- Otočené či poškozené dopravní značky.
- Dopravní značka je pokryta blátem, sněhem nebo námrazou.
- Část dopravní značky je zakryta stromy, nebo je značka zakryta vozidlem nebo něčím jiným.
- Světlo (pouliční osvětlení) nebo stín se odráží na povrchu dopravní značky.
- Dopravní značka je příliš světlá nebo příliš tmavá (elektrická značka).
- Dopravní značka malé velikosti.

### ■ Ostatní podmínky

- Pokud jedete vysokou rychlostí.



Systém rozpoznávání dopravních značek (TSR) nemusí fungovat správně, například při zobrazení značky, která neodpovídá současným silničním předpisům nebo neexistuje vůbec v následujících případech.

- Značka rychlostního limitu se může zobrazit při vyšší nebo nižší rychlosti než je skutečný rychlostní limit.
- Přítomnost pomocné dopravní značky s dalšími informacemi, například počasí, čas, typ vozidla atd.
- Údaje na dopravní značce je obtížné přečíst (elektrické značky, čísla na značce jsou rozmazaná apod.).
- Dopravní značka je v blízkosti jízdního pruhu, v kterém jedete, i když není určena pro tento jízdní pruh (dopravní značka rychlostního limitu se nachází na křižovatce mezi vedlejší silnicí a hlavní silnicí atd.).
- Výskyt věcí, které se podobají barvou nebo tvarem objektu rozpoznávání (podobná značka, elektrická značka, vývěsní štít, konstrukce atd.).
- Nákladní nebo jiné vozidlo s nálepkou dopravní značky rychlostního limitu na zadní straně jede před vámi.

## Značky zobrazené v informačním rozhraní řidiče

Jsou-li zjištěny dvě dopravní značky, mohou být současně zobrazeny vedle sebe. Ikona dopravní značky rychlostního limitu se zobrazuje na pravé polovině obrazovky. Ikona dopravní značky zákazu předjíždění se zobrazuje nalevo. Veškeré další dopravní značky ukazující rychlostní limit na základě počasí (déšť, sníh, atd.) nebo určitého časového období se mohou zobrazit na obou stranách.

### ■ Pokud je vybrán hlavní režim

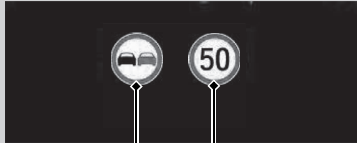

Dopravní značka zákazu předjíždění\*1

Dopravní značka rychlostního limitu



Doplňující dopravní značka rychlostního limitu v závislosti na podmínkách\*2

Dopravní značka rychlostního limitu

### ■ Pokud není vybrán hlavní režim



Dopravní značka rychlostního limitu

Dopravní značka zákazu předjíždění\*1

V závislosti na situaci může být značka \*1 nahrazena značkou \*2 nebo může být značka \*2 zobrazena na pravé straně.

### ■ Volba zobrazení dopravních značek, když je vypnut hlavní režim

I když není zvolen hlavní režim, může pokračovat zobrazování ikony dopravní značky ve zmenšené velikosti v informačním rozhraní řidiče.

➤ **Vlastní nastavení funkcí\*** Str. 171, 396

## Přední snímáčí kamera

Kamera používaná v systému pro udržování v jízdním pruhu (LKAS), systému pro zmírnění rizika vyjetí z komunikace (RDM), adaptivním tempomatu (ACC) s asistentem pro jízdu v kolonách (LSF)\*, adaptivním tempomatu (ACC)\*, systému rozpoznávání dopravních značek a systému pro zmírnění následků nehody (CMBS) je určena k detekci objektů, které aktivují funkce těchto systémů.

### Umístění kamery a tipy pro manipulaci s kamerou

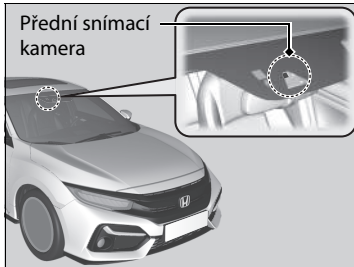

Tato kamera se nachází za zpětným zrcátkem.

Chcete-li snížit pravděpodobnost, že vysoká teplota v interiéru způsobí při parkování vypnutí snímáčího systému kamery, najděte stinné místo nebo natočte přední část vozidla tak, aby nebyla na slunci. Použijete-li reflexní stínítko proti slunci, dejte pozor, aby nezakrývalo tělo kamery. Zakrytí kamery může způsobit kumulaci tepla na kameře.

### ▶ Přední snímáčí kamera

Na čelní sklo, kapotu nebo masku chladiče nikdy nelepte žádné předměty nebo fólie, které by mohly blokovat zorné pole kamery a způsobit nesprávnou funkci systému.

Škrábance, rýhy a jiná poškození čelního skla v zorném poli kamery mohou způsobit nesprávnou funkci systému. Pokud nějaké poškození zjistíte, doporučujeme vyměnit čelní sklo za jiné originální čelní sklo Honda.

Nesprávnou funkci systému mohou také způsobit menší opravy v zorném poli kamery nebo montáž neoriginálního čelního skla.

Po výměně čelního skla si nechte u dealera kameru znovu zkalibrovat. Řádná kalibrace kamery je nezbytná pro správnou funkci systému.

Na přístrojovou desku nepokládejte žádné předměty. Signál by se mohl odrážet od čelního skla a znemožnit systému správnou detekci podélných čar jízdního pruhu.

\* Není k dispozici u všech modelů

#### ▶▶ Přední snímací kamera

Pokud se zobrazí symbol  :

- Pomocí automatické klimatizace ochladte interiér a v případě potřeby použijte také režim odmlžení s proudícím vzduchem směrem ke kameře.
- Jeďte s vozidlem tak, aby se snížila teplota čelního skla, což ochladí oblast okolo kamery.

Pokud se zobrazí symbol  :

- Vozidlo zastavte na bezpečném místě a očistěte čelní sklo. Pokud po očištění čelního skla a ujetí krátké vzdálenosti symbol nezmizí, nechte vozidlo zkontrolovat u dealera.

## Radarový snímač

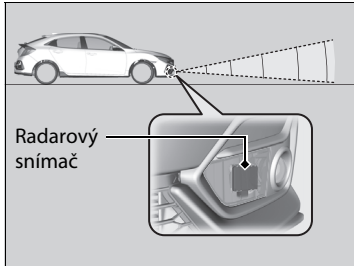

Radarový snímač se nachází v dolní části předního nárazníku.

### ▣ Radarový snímač

Kryt radarového snímače by neměl být vystaven silným nárazům.

Aby systém CMBS fungoval správně:

- Kryt radarového snímače vždy udržujte čistý.
- K čištění krytu snímače nikdy nepoužívejte chemická rozpouštědla nebo leštící prášek. Očistěte ho vodou nebo jemným čisticím prostředkem.
- Na kryt radarového snímače nenalepujte žádné štítky ani jej nevyměňujte.

Je-li nutná oprava radarového snímače, demontáž nebo kryt radarového snímače utrpěl silný náraz, vypněte systém pomocí tlačítka **OFF** systému CMBS a odveďte vozidlo k dealerovi.

▣ **Zapnutí a vypnutí systému CMBS** Str. 569

V případě vystavení vozidla následujícím situacím je možné, že radarový snímač nebude správně fungovat. Nechte vozidlo zkontrolovat u dealera v následujících případech:

- Dojde k čelní srážce vozidla.
- Vozidlo vjede do hluboké vody nebo se ponoří do vody.
- Vozidlo prudce narazí na nerovnost, obrubník, zajišťovací klín nebo násyp, přičemž může dojít k otřesu radarového snímače.

## Brzdový systém

### Parkovací brzda

Parkovací brzdou použijte k udržení vozidla na místě při parkování. Je-li aktivována parkovací brzda, můžete ji uvolnit ručně nebo automaticky.



#### ■ Aktivace

Elektrickou parkovací brzdou lze aktivovat kdykoli, pokud má vozidlo připojený akumulátor, a to bez ohledu na polohu spínače zapalování\*1.

Jemně, ale pevně zatáhněte za spínač elektrické parkovací brzdy.

- ▶ Rozsvítí se kontrolka parkovací brzdy a brzdového systému (červená).



#### ■ Uvolnění

Vozidlo musí být v režimu ZAPNUTO \*1, jinak nelze elektrickou parkovací brzdou aktivovat.

1. Sešlápněte brzdový pedál.
2. Stiskněte spínač elektrické parkovací brzdy.
  - ▶ Zhasne kontrolka parkovací brzdy a brzdového systému (červená).

Ručním uvolněním parkovací brzdy pomocí spínače napomůžete pomalému a plynulému rozjezdu vozidla z kopce na příkrých svazích.

### » Parkovací brzda

Při aktivaci nebo uvolnění parkovací brzdy může od zadních kol zaznít zvuk motoru systému elektrické parkovací brzdy. To je normální.

Při aktivaci nebo uvolnění parkovací brzdy se může brzdový pedál v důsledku činnosti systému elektrické parkovací brzdy lehce pohnout. To je normální.

Při úplném vybití akumulátoru nelze parkovací brzdou aktivovat ani uvolnit.

▶ **Startování pomocí kabelů** Str. 772

**Jestliže za jízdy vytáhnete a podržíte spínač elektrické parkovací brzdy, aktivuje systém VSA brzdy na všech čtyřech kolech, dokud vozidlo nezastaví. Poté se aktivuje elektrická parkovací brzda, nyní spínač uvolněte.**

V následujících situacích funguje parkovací brzda automaticky.

- Když vozidlo zastaví s aktivovaným systémem automatického podržení brzd na dobu delší než 10 minut.
- Není-li zapnutý bezpečnostní pás řidiče, vozidlo stojí a je aktivováno automatické podržení brzd.
- Když je vypnutý motor (nikoli však systémem auto start/stop) při aktivovaném systému automatického podržení brzd.
- Došlo k problému se systémem podržení brzd.

\*1: Modely vybavené systémem bezklíčového vstupu mají namísto spínače zapalování tlačítko **ENGINE START/STOP**.

## ■ Automatické uvolnění

Pokud se rozjždíte s vozidlem směřujícím do svahu nebo jste v dopravní zácpě, použijte k uvolnění parkovací brzdy plynový pedál.

### Modely s převodkou s plynule měnitelným převodem

K uvolnění parkovací brzdy dojde sešlápnutím plynového pedálu.

### Modely s mechanickou převodkou

K uvolnění parkovací brzdy dojde sešlápnutím plynového pedálu při uvolňování spojkového pedálu.

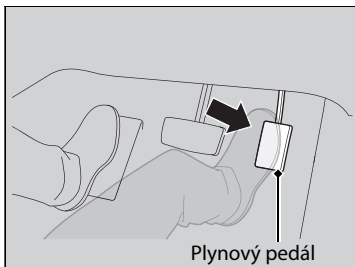

### Modely s převodkou s plynule měnitelným převodem

Jemně sešlápněte plynový pedál. Ve svahu může být nutné k uvolnění silnější sešlápnutí plynového pedálu.

- Zhasne kontrolka parkovací brzdy a brzdového systému (červená).

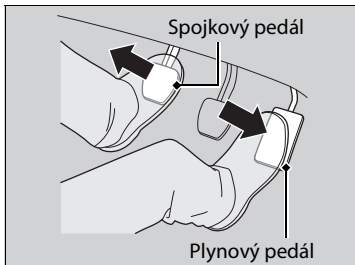

### Modely s mechanickou převodkou

Jemně sešlápněte plynový pedál a uvolněte spojkový pedál.

- Zhasne kontrolka parkovací brzdy a brzdového systému (červená).

## ►► Parkovací brzda

### Modely se systémem ACC s LSF

- Pokud vozidlo zastaví na více než 10 minut a je aktivován systém ACC s LSF.
- Pokud řidič nemá zapnutý bezpečnostní pás poté, co systém ACC s LSF automaticky zastavil vozidlo.
- Když je vypnutý motor (nikoli však systémem auto start/stop) při aktivovaném systému ACC s LSF.

### Modely s mechanickou převodkou

- Dojde-li k problému se spínačem elektrické parkovací brzdy po otočení spínače zapalování do polohy ZAMKNUTO [0]\*1.

Pokud nelze parkovací brzdu uvolnit automaticky, uvolněte ji ručně.

Jestliže vozidlo jede do svahu, je nutno více sešlápnout plynový pedál, aby se elektrická parkovací brzda automaticky uvolnila.

Parkovací brzdu nelze automaticky uvolnit, pokud svítí tyto kontrolky:

- Kontrolka poruchy
- Kontrolka systému převodky

Parkovací brzdu nemusí být možné automaticky uvolnit, pokud svítí tyto kontrolky:

- Kontrolka brzdového systému
- Kontrolka systému VSA
- Kontrolka **ABS**
- Kontrolka doplňkového zádržného systému

\*1: Modely vybavené systémem bezklíčového vstupu mají namísto spínače zapalování tlačítko

**ENGINE START/STOP.**



Parkovací brzda se automaticky uvolní při sešlápnutí plynového pedálu, jestliže:

- Máte zapnutý bezpečnostní pás řidiče.
- Motor je v chodu.

#### Modely s převodovkou s plynule měnitelným převodem

- Přebodovka není v poloze **P** nebo **N**.

#### Modely s mechanickou převodovkou

- Přebodovka není v poloze **N**.

## Nožní brzda

Vaše vozidlo je vybaveno kotoučovými brzdami všech čtyř kol. Podtlakový posilovač pomáhá snížit úsilí, kterého je zapotřebí pro sešlápnutí brzdového pedálu. Systém brzdového asistenta zvyšuje brzdou sílu, když v nouzové situaci silně sešlápnete brzdový pedál. Protiblokovací brzdový systém (ABS) vám pomáhá udržet ovladatelnost při velmi silném brzdění.

➤ **Systém brzdového asistenta** Str. 639

➤ **Protiblokovací brzdový systém (ABS)** Str. 638

#### Modely s motorem 2,0 l

### ■ Skřípání brzd

Aby byl zajištěn výkon v celé řadě jízdních podmínek, je vozidlo vybaveno vysoce účinným brzdovým systémem. Za určitých podmínek, jako je rychlost vozidla, zpomalování, vlhkost a podobně, můžete slyšet skřípání brzd. Nejedná se o závadu.

#### ►► Parkovací brzda

##### Modely s mechanickou převodovkou

Sešlápněte na doraz spojkový pedál, poté zlehka sešlápněte plynový pedál a uvolněte spojku.

#### ►► Nožní brzda

Brzdy zkontrolujte po průjezdu hlubokou vodou nebo vrstvou povrchové vody na silnici. Je-li zapotřebí, brzdy osušte tak, že několikrát lehce sešlápnete pedál.

Pokud při brzdění slyšíte souvislý zvuk tření kovu, je nutné vyměnit brzdové destičky. Vozidlo nechte zkontrolovat u dealera.

Souvislé používání brzdového pedálu při jízdě z dlouhého kopce způsobuje zahřívání, což snižuje brzdou účinnost. Použijte brzdění motorem tak, že sundáte nohu z plynového pedálu a podřadíte na nižší rychlostní stupeň. U mechanické převodovky použijte nižší rychlostní stupeň, aby brzdění motorem bylo silnější.

Nohu za jízdy neopírejte o brzdový pedál, způsobilo by to lehké brzdění, brzdy by postupně ztratily účinnost a snížilo by to životnost brzdových destiček. Také by to zmátlo řidiče jedoucí za vámi.

## Automatické podržení brzd

### Modely s převodovkou s plynule měnitelným převodem

Nechá brzdy aktivované i po uvolnění brzdového pedálu, dokud není sešlápnut plynový pedál. Tento systém můžete použít při dočasném zastavení vozidla např. na světelné křižovatce nebo v hustém provozu.

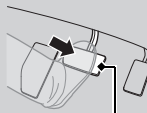
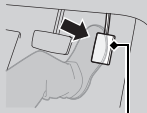
■ Zapnutí systému	■ Aktivace systému	■ Vypnutí systému
 <p><b>BRAKE HOLD</b> Rozsvítí se</p>	 <p><b>BRAKE HOLD</b> Zapnuto <b>(A)</b> Rozsvítí se</p>	 <p><b>BRAKE HOLD</b> Zapnuto Zhasne</p>
<p>Tlačítko automatického podržení brzd</p>	<p>Brzdový pedál</p>	<p>Plynový pedál</p>
<p>Řádně si zapněte bezpečnostní pás, poté nastartujte motor. Stiskněte tlačítko automatického podržení brzd.</p> <ul style="list-style-type: none"> <li>• Rozsvítí se kontrolka systému automatického podržení brzd. Systém je zapnutý.</li> </ul>	<p>Sešlápnutím brzdového pedálu zcela zastavte. Řadící páka nesmí být v poloze <b>P</b> nebo <b>R</b>.</p> <ul style="list-style-type: none"> <li>• Rozsvítí se kontrolka automatického podržení brzd. Brzdy jsou podrženy maximálně 10 minut.</li> <li>• Po rozsvícení kontrolky automatického podržení brzd uvolněte brzdový pedál.</li> </ul>	<p>Sešlápněte plynový pedál, když je řadící páka v poloze jiné než <b>P</b> nebo <b>N</b>. Podržení brzd se deaktivuje a vozidlo se rozejede.</p> <ul style="list-style-type: none"> <li>• Kontrolka automatického podržení brzd zhasne. Systém je stále zapnutý.</li> </ul>

### Automatické podržení brzd

## ▲ VÝSTRAHA

Při aktivaci systému automatického podržení brzd na příkrých svazích nebo kluzkých vozovkách může po uvolnění brzdového pedálu dojít k pohybu vozidla.

Pokud dojde k neočekávanému pohybu vozidla, může dojít ke srážce s následkem vážného zranění nebo usmrcení.

Na příkrém svahu nebo na kluzkých vozovkách nikdy neaktivujte systém automatického podržení brzd ani nespolehejte, že zabrání vozidlu v pohybu.

### Modely s převodovkou s plynule měnitelným převodem

## ▲ VÝSTRAHA

Při použití systému automatického podržení brzd k zaparkování vozidla může dojít k neočekávanému rozjezdu vozidla.

Pokud dojde k neočekávanému pohybu vozidla, může dojít ke srážce s následkem vážného zranění nebo usmrcení.



Nikdy neopouštějte vozidlo, pokud brzdění dočasně zajištěno automatickým podržením brzd a vždy parkujte vozidlo zařízením **P** a aktivací parkovací brzdy.

**Modely s mechanickou převodovkou**

Nechá brzdy aktivované i po uvolnění brzdového pedálu, dokud nezařadíte některý jiný stupeň než **N** a:

- Neuvolníte spojkový pedál na rovině, nebo směřujete-li z kopce.
- Neuvolníte spojkový pedál a nesešlápnete plynový pedál, směřujete-li do kopce.

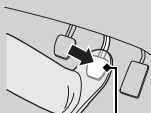
Tento systém můžete použít při dočasném zastavení vozidla např. na světelné křižovatce nebo v hustém provozu.

■ Zapnutí systému	■ Aktivace systému	■ Vypnutí systému
 <p>Tlačítko automatického podržení brzd</p>	 <p>Brzdový pedál</p>	 <p>Spojkový pedál Plynový pedál</p>
<p>Řádně si zapněte bezpečnostní pás, poté nastartujte motor. Stiskněte tlačítko automatického podržení brzd.</p> <ul style="list-style-type: none"> <li>• Rozsvítí se kontrolka systému automatického podržení brzd. Systém je zapnutý.</li> </ul>	<p>Sešlápnutím brzdového pedálu zcela zastavte.</p> <ul style="list-style-type: none"> <li>• Rozsvítí se kontrolka automatického podržení brzd. Brzdy jsou podrženy maximálně 10 minut.</li> <li>• Po rozsvícení kontrolky automatického podržení brzd uvolníte brzdový pedál.</li> </ul>	<p>Zařadte jiný stupeň než <b>N</b> a:</p> <ul style="list-style-type: none"> <li>• Uvolníte spojkový pedál na rovině, nebo směřujete-li z kopce.</li> <li>• Uvolníte spojkový pedál a sešlápněte plynový pedál, směřujete-li do kopce.</li> </ul> <p>Systém se vypne a vozidlo se začne pohybovat.</p> <ul style="list-style-type: none"> <li>• Kontrolka automatického podržení brzd zhasne. Systém je stále zapnutý.</li> </ul>

### ■ Systém se automaticky vypne v těchto případech:

- Aktivujete parkovací brzdu.

#### Modely s převodovkou s plynule měnitelným převodem

- Sešlápnete brzdový pedál a posunete řadičí páku do polohy **P** nebo **R**.

### ■ Systém se automaticky vypne a parkovací brzda se aktivuje v následujících případech:

- Brzdy jsou podrženy déle než 10 minut.
- Dojde k rozepnutí bezpečnostního pásu řidiče.
- Motor je vypnutý.
- Došlo k problému se systémem automatického podržení brzd.

#### Modely s mechanickou převodovkou

- Motor zhasne.

### ■ Vypnutí systému automatického podržení brzd

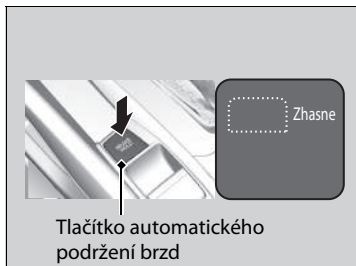

Je-li systém zapnutý, znovu stiskněte tlačítko automatického podržení brzd.

- Kontrolka systému automatického podržení brzd zhasne.

Pokud chcete vypnout automatické podržení brzd a systém je v provozu, stiskněte tlačítko automatického podržení brzd při sešlápnutém brzdovém pedálu.

#### ►► Automatické podržení brzd

Když je systém aktivován, můžete vypnout motor nebo zaparkovat vozidlo obvyklým postupem.

#### ►► Při zastavení Str. 641

Pokud je systém zapnutý nebo aktivovaný, při vypnutí motoru se automatické podržení brzd vypne.

#### Modely s mechanickou převodovkou

Systém se vypne, pokud motor zhasne a automatické podržení brzd je aktivní nebo systém je zapnutý.

#### ►► Vypnutí systému automatického podržení brzd

Nezapomeňte vypnout systém automatického podržení brzd před použitím automatizované myčky aut.

Pokud dojde k pohybu vozidla a je v provozu systém automatického podržení brzd, mohou se ozývat zvuky související s jeho činností.

## Protiblokovací brzdový systém (ABS)

### ABS

Pomáhá předejít zablokování kol a pomáhá vám udržet ovladatelnost vozidla tím, že rychle pumpuje brzdami, mnohem rychleji než vy.

Systém elektronického rozdělování brzdné síly (EBD), který je součástí ABS, v závislosti na naložení vozidla vyrovnává rozdělení brzdné síly mezi přední a zadní nápravu.

Brzdovým pedálem nikdy nepumpujte. Nechejte systém ABS, aby to udělal za vás, brzdový pedál vždy sešlápnete pevně a rovnoměrně. Tomuto způsobu se někdy říká „sešlápnout a řídit“.

### ■ Funkce systému ABS

Brzdový pedál může při činnosti ABS lehce pulzovat. Sešlápněte brzdový pedál a držte jej pevně sešlápnutý. Na suchém povrchu budete muset brzdový pedál sešlápnout velmi silně, aby došlo k aktivaci ABS. Avšak při pokusu o zastavení na sněhu či ledu můžete pocítit okamžitou aktivaci ABS.

Systém ABS se může aktivovat, když sešlápnete brzdový pedál při jízdě na následujících površích:

- mokré nebo zasněžené silnice,
- dlážděné silnice,
- silnice s nerovným povrchem, například výmoly, trhlinami, poklopy atd.

Pokud rychlost vozidla klesne pod 10 km/h, systém ABS se vypne.

### ►► Protiblokovací brzdový systém (ABS)

#### POZNÁMKA

Jsou-li na vozidle namontovány pneumatiky nesprávného typu a rozměru, ABS nemusí fungovat správně.

Pokud se kontrolka **ABS** rozsvítí za jízdy, jde možná o problém se systémem.

Normální brzdění tím není ovlivněno, avšak je možné, že ABS nefunguje. Vozidlo nechte ihned zkontrolovat u dealera.

Systém ABS nezkracuje dobu a vzdálenost potřebnou k zastavení vozidla: Je určen k zamezení zablokování kol, které může být příčinou smyku a ztráty kontroly nad řízením.

V následujících případech může vaše vozidlo potřebovat delší vzdálenost k zastavení než vozidlo bez ABS:

- Jedete po drsném nebo nerovném povrchu vozovky, např. šterku nebo sněhu.
- Pneumatiky jsou opatřené sněhovými řetězy\*.

Při aktivovaném systému ABS můžete zaznamenat následující:

- Zvuky motoru vycházející z motorového prostoru při aktivaci brzd nebo při provádění systémových kontrol po nastartování motoru a při zrychlování vozidla.
- Vibrace brzdového pedálu anebo karoserie vozidla při aktivovaném systému ABS.

Tyto vibrace a zvuky při aktivovaném systému ABS jsou normální a nejsou důvodem k obavám.

## System brzdového asistenta

---

Účelem systému je pomáhat řidiči tím, že vyvine větší brzdou sílu, když silně sešlápnete brzdový pedál při nouzovém brzdění.

### ■ Funkce systému brzdového asistenta

Brzdový pedál pevně sešlápnete, abyste dosáhli silnějšího brzdění.

Je-li brzdový asistent v činnosti, pedál se může lehce kývat a lze zaslechnout provozní hluk. To je normální. Brzdový pedál držte pevně sešlápnutý.

Modely s motorem 1,0 l a 1,5 l

## Signalizace nouzového zastavení

Aktivuje se, pokud při jízdě rychlostí 60 km/h nebo vyšší prudce zabrzdíte, aby upozornil řidiče za vámi na náhlé zabrzdění rychle blikajícími výstražnými světly. Umožní tím řidičům za vámi včas zareagovat a vyhnout se možnému střetu s vaším vozidlem.

### ■ Kdy se systém aktivuje:

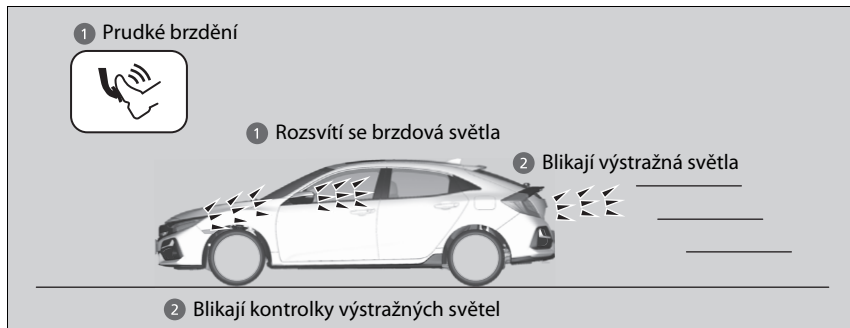

Výstražná světla přestanou blikat v těchto případech:

- Uvolníte brzdový pedál.
- Je deaktivován systém ABS.
- Vaše vozidlo bude mírně zpomalovat.
- Stisknete tlačítko výstražných světel.

### ►► Signalizace nouzového zastavení

Signalizace nouzového zastavení není systém, který je schopen zabránit možnému nárazu zezadu v důsledku vašeho prudkého brzdění. Při prudkém brzdění začnou blikat výstražná světla. Snažte se vždy vyhnout prudkému brzdění, pokud to není nezbytně nutné.

Signalizace nouzového zastavení se neaktivuje v případě, že je stisknuté tlačítko výstražných světel.

Pokud se při brzdění přeruší na určitou dobu činnost systému ABS, nemusí se signalizace nouzového zastavení aktivovat vůbec.

## Při zastavení

1. Sešlápněte silně brzdový pedál.
2. Při sešlápnutém brzdovém pedálu pomalu, ale úplně, vytáhněte spínač elektrické parkovací brzdy.

Modely s převodovkou s plynule měnitelným převodem

3. Zařaďte rychlostní stupeň **P**.

Modely s mechanickou převodovkou

3. Řadicí páku posuňte do polohy **R** nebo **1**.

Všechny modely

4. Vypněte motor.
  - ▶ Kontrolka parkovací brzdy a brzdového systému (červená) zhasne přibližně za 15 sekund.

### » Parkování vozidla

Modely s převodovkou s plynule měnitelným převodem

## VÝSTRAHA

Vozidlo se může nechtěně rozjet, pokud je ponecháte bez dozoru a nekontrolujete, že je zařazena poloha parkování.

Rozjeté vozidlo může způsobit nehodu s následkem vážného nebo smrtelného zranění.

Vždy mějte nohu na brzdovém pedálu, dokud se neujistíte, že ukazatel polohy řadicí páky neukazuje **P**.

Vozidlo neparkujte v blízkosti hořlavých materiálů, jako je suchá tráva, olej nebo dřevo. Teplota výfuku může způsobit požár.

### » Při zastavení

Modely s převodovkou s plynule měnitelným převodem

#### POZNÁMKA

Následující činnosti mohou poškodit převodovku:

- Sešlápnutí plynového a brzdového pedálu současně.
- Udržování vozidla na místě ve směru do kopce sešlapováním plynového pedálu.
- Posunutí řadicí páky do polohy **P** dříve, než vozidlo úplně zastaví.



Vždy ověřte, zda je elektrická parkovací brzda aktivována, zvláště pokud jste nezaparkovali na rovině.

#### ►► Při zastavení

V extrémně chladném počasí může zatažená parkovací brzda zamrznout. Pokud lze očekávat, že takové počasí nastane, nezatahujte při parkování ve svahu parkovací brzdu, ale natočte přední kola tak, aby se zastavila o obrubník, v případě, že by se vozidlo ze svahu rozjelo, nebo zabraňte rozjetí vozidla zablokováním kol. Neučiníte-li žádné z těchto opatření, vozidlo se může neočekávaně rozjet a způsobit nehodu.

## Systém parkovacího asistenta \*

Rohové a středové snímače monitorují překážky kolem vašeho vozidla, zvukový signál, informační rozhraní řidiče a informační/audio obrazovka \* vám oznámí přibližnou vzdálenost mezi vaším vozidlem a překážkou.

### ■ Umístění snímačů a dosah

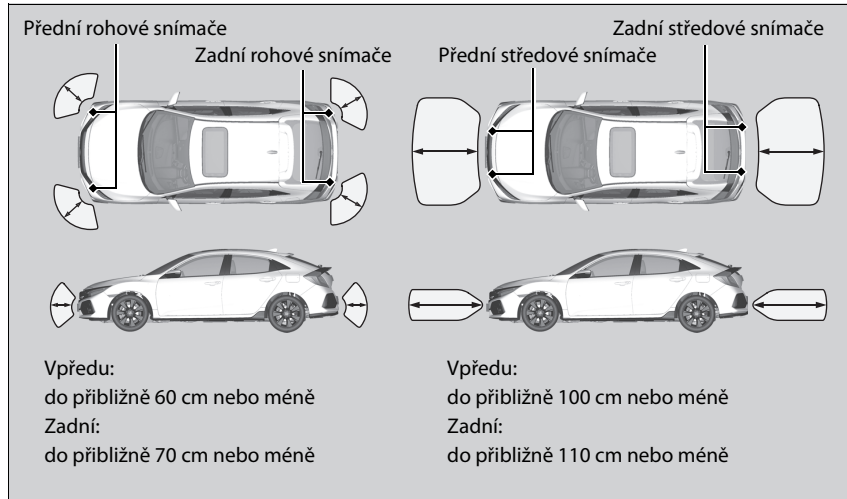

### System parkovacího asistenta \*

I když je systém zapnutý, vždy si před parkováním ověřte, zda v blízkosti vašeho vozidla není žádná překážka.

Systém nemusí fungovat správně, když:

- Snímače jsou pokryty sněhem, ledem, bahnem nebo nečistotami.
- Vozidlo je na nerovném povrchu, jako je tráva, výmoly nebo svah.
- Vozidlo bylo venku v horkém nebo studeném počasí.
- Systém ovlivňují zařízení vydávající ultrazvukové vlny.
- Jedete za špatného počasí.

Systém nemusí snímat:

- Tenké nebo nízké předměty.
- Materiály pohlcující zvuk, jako je sníh, bavlna nebo houba.
- Předměty přímo pod nárazníkem.

Na snímače a okolo nich neumísťujte žádná příslušenství.

\* Není k dispozici u všech modelů

## ■ Zapnutí a vypnutí systému parkovacích snímačů

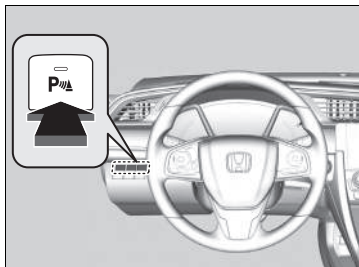

Se spínačem zapalování v poloze ZAPNUTO **II**\*<sup>1</sup> můžete stisknutím tlačítka systému parkovacího asistenta systém zapnout nebo vypnout. Po zapnutí systému se rozsvítí kontrolka v tlačítku.

Přední rohové a přední středové snímače začnou detekovat překážky po zařazení jiné polohy řadicí páky než **P** nebo **R**, a když je rychlost vozidla nižší než 8 km/h.

Přední rohové, zadní rohové a zadní středové snímače začnou detekovat překážky po zařazení polohy **R**, je-li rychlost vozidla nižší než 8 km/h.

### Modely s mechanickou převodovkou

Také musíte uvolnit parkovací brzdu.

## ►► Zapnutí a vypnutí systému parkovacích snímačů

Přepnete-li spínač zapalování do polohy ZAPNUTO **II**\*<sup>1</sup>, obnoví systém dříve navolené podmínky.

\*1: Modely vybavené systémem bezklíčového vstupu mají namísto spínače zapalování tlačítko ENGINE START/STOP.

■ Při zkrácení vzdálenosti mezi vaším vozidlem a překážkami

Délka přerušovaného zvukového signálu	Vzdálenost mezi nárazníkem a překážkou		Kontrolka	Informační/audio obrazovka / informační rozhraní řidiče
	Rohové snímače	Středové snímače		
Střední	—	Přední: cca 100–60 cm Zadní: cca 110–60 cm	Bliká žlutě*1	<div data-bbox="1141 296 1444 319" style="border: 1px solid black; padding: 2px;">Modely s displejem audiosystému</div>  <p>Pokud snímač detekuje překážku, rozsvítí se kontrolky.</p>
Krátký	Vpředu: přibližně 60–45 cm Zadní: přibližně 70–45 cm	Přibližně 60–45 cm	Bliká žlutě	
Velmi krátký	Přibližně 45–35 cm	Přibližně 45–35 cm		
Nepřerušovaný	Do přibližně 35 cm nebo méně	Do přibližně 35 cm nebo méně	Bliká červeně	<div data-bbox="1141 565 1460 588" style="border: 1px solid black; padding: 2px;">Modely s barevným audiosystémem</div>  <p>Pokud snímač detekuje překážku, rozsvítí se kontrolky.</p>

\*1: V této fázi překážky detekují pouze středové snímače.

## ■ Vypnutí všech zadních snímačů

1. Ujistěte se, že systém parkovacích snímačů není aktivován. Spínač zapalování přepněte do polohy ZAMKNUTO [0]\*1.
2. Stiskněte a přidržte tlačítko systému parkovacího asistenta a spínač zapalování přepněte do polohy ZAPNUTO [II]\*1.
3. Tlačítko držte stisknuté po dobu 10 sekund. Tlačítko uvolněte, až se kontrolka v tlačítku rozblíká.
4. Tlačítko znovu stiskněte. Kontrolka v tlačítku zhasne.  
► Dvakrát zazní zvukový signál. Zadní snímače jsou nyní vypnuté.

Chcete-li zadní snímače znovu zapnout, proveďte výše uvedený postup. Při opětovném zapnutí zadních snímačů třikrát zazní zvukový signál.

## ►► Vypnutí všech zadních snímačů

Po zařazení polohy [R] bude blikat kontrolka v tlačítku systému parkovacích snímačů jako připomínka, že zadní snímače byly vypnuty.

\*1: Modely vybavené systémem bezklíčového vstupu mají namísto spínače zapalování tlačítko **ENGINE START/STOP**.

## Monitor kříž. vozidel\*

Při couvání sleduje zadní rohové oblasti pomocí radarových snímačů a upozorní vás, pokud snímač v zadním rohu zjistí blížící se vozidlo.

Systém je vhodný zvláště při couvání z parkovacího místa.

### Monitor kříž. vozidel\*

## ⚠ POZOR

Monitor kříž. vozidel nemůže detekovat všechna přibližující se vozidla a nemusí je detekovat vůbec.

Pokud si sami dopředu pohledem neověříte, že je couvání s vozidlem bezpečné, může dojít k nehodě.

Při couvání se nespolehejte pouze na systém. Před couváním se také vždy podívejte do zrcátka, za vozidlo a do obou stran vozidla.

Výstražný zvukový signál systému parkovacích snímačů má přednost před zvukovým signálem monitoru kříž. vozidel, pokud snímače zjišťují překážky v nejbližším okolí.

\* Není k dispozici u všech modelů

## ■ Jak systém funguje



Radarové snímače:  
pod rohy zadního nárazníku

Pokud se k zadnímu rohu vašeho vozidla blíží jiné vozidlo, monitor kříž. vozidel vás upozorní zvukovým signálem a zobrazením výstražné zprávy.

Systém se aktivuje za těchto podmínek:

- Spínač zapalování přepnete do polohy ZAPNUTO **[II]**\*1.
- Monitor kříž. vozidel je zapnutý.
  - **Zapnutí a vypnutí monitoru kříž. vozidel**  
Str. 651
  - **Vlastní nastavení funkcí** Str. 396
- Řadicí páka je v poloze **[R]**.
- Vozidlo se pohybuje rychlostí 5 km/h nebo nižší.

## ►► Monitor kříž. vozidel\*

Monitor kříž. vozidel nemusí zjistit blížící se vozidlo, může jej zjistit se zpožděním nebo vás může upozornit, aniž byste se blížili k vozidlu, za následujících okolností:

- Je-li dosah radarového snímače blokován překážkou, např. jiným vozidlem a zdí v blízkosti zadního nárazníku vašeho vozidla.
- Vaše vozidlo se pohybuje rychlostí přibližně 5 km/h nebo vyšší.
- Vozidlo se přibližuje rychlostí mimo rozmezí přibližně 10 km/h až 25 km/h.
- Systém zachytí vnější rušení způsobené například radarovými snímači jiného vozidla nebo silnými rádiovými vlnami vysílanými z nějakého blízkého zařízení.
- Některý z rohů zadního nárazníku je pokrytý sněhem, ledem, blátem nebo nečistotami.
- Za špatného počasí.
- Vozidlo je ve svahu.
- Vaše vozidlo je nakloněno z důvodu těžkého nákladu v zadní části.
- Vaše vozidlo couvá směrem ke zdi, sloupu, vozidlu a tak dále.

Zadní nárazník nebo snímače byly nesprávně opraveny nebo došlo k deformaci zadního nárazníku. Vozidlo nechte zkontrolovat u dealera.

\*1: Modely vybavené systémem bezklíčového vstupu mají namísto spínače zapalování tlačítko **ENGINE START/STOP**.

\* Není k dispozici u všech modelů

System nezjistí vozidlo, které se blíží přímo za vozidlem, ani neupozorní na zjištěné vozidlo pohybující se přímo za vaším vozidlem.

System neupozorní na vozidlo pohybující se směrem od vašeho vozidla a může upozornit na chodce, jízdní kola nebo stojící objekty.

#### Monitor kříž. vozidel\*

Pro zachování správné funkce musí být rohová oblast zadního nárazníku vždy čistá.

Nezakrývejte rohovou oblast zadního nárazníku žádnými štítky ani nálepkami.

\* Není k dispozici u všech modelů



## ■ Pokud systém detekuje vozidlo

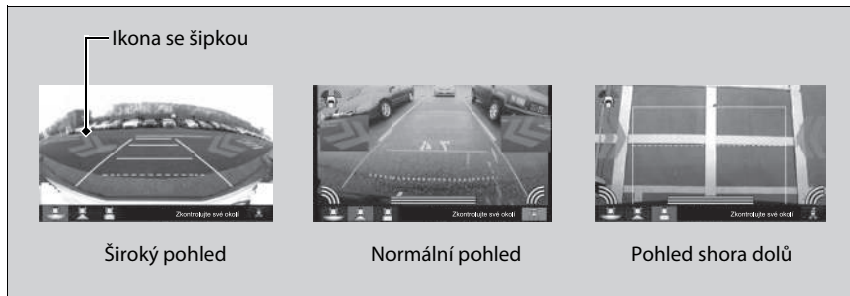

Na informační/audio obrazovce se zobrazí ikona se šipkou na straně, ze které se blíží vozidlo.

## ►► Pokud systém detekuje vozidlo

Pokud se ikona v pravé dolní části změní na v oranžové barvě, když je řadicí páka v poloze **R**, je možné, že se v okolí snímače nahromadilo bláto, sníh, led nebo další překážky. Systém je dočasně vypnut. Zkontrolujte rohy nárazníku, zda se na nich nevyskytují nějaké překážky, a důkladně tuto oblast očistěte dle potřeby.

Pokud se rozsvítí když je převodovka v poloze **R**, mohlo dojít k problému se systémem monitoru kříž. vozidel. Systém nepoužívejte a vozidlo nechte zkontrolovat u dealera.

Jestliže se zobrazení nezmění ani při zařazení polohy **R**, jde možná o problém se systémem zadní kamery a systémem monitoru kříž. vozidel.

Systém nepoužívejte a vozidlo nechte zkontrolovat u dealera.

## Zapnutí a vypnutí monitoru kříž. vozidel

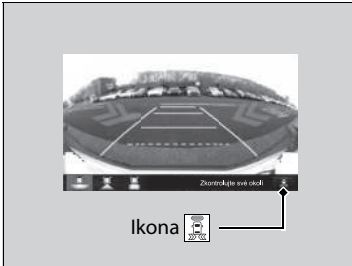

Klepnutím můžete systém zapnout a vypnout. Při zapnutí systému se rozsvítí zelená kontrolka. Systém můžete také zapnout nebo vypnout pomocí funkcí nastavených na informační/audio obrazovce.

➤ **Vlastní nastavení funkcí** Str. 396

## Informace o multifunkční zadní kameře

Informační/audio obrazovka umí zobrazit zpětný pohled za vaše vozidlo. Po zařazení polohy **R** se displej automaticky přepne na zpětný pohled.

### Oblast zobrazení multifunkční zadní kamery

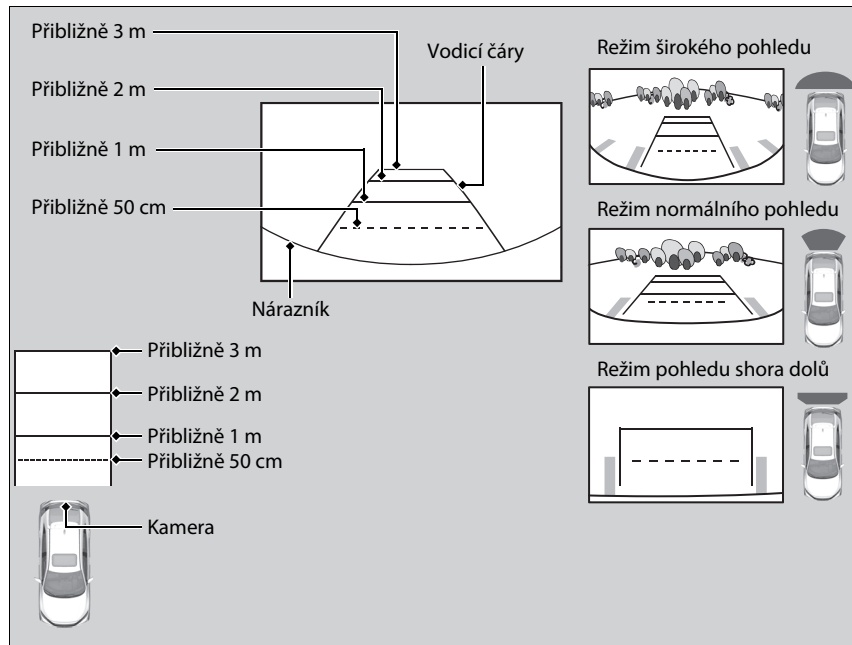

### Informace o multifunkční zadní kameře

Pohled zpětné kamery je omezen. Nejsou vidět rohové okraje nárazníku nebo co je pod nárazníkem. Díky jedinečnému objektivu se předměty zdají být blíže nebo dále, než skutečně jsou.

Před couváním se pohledem ujistěte, že je bezpečné se rozjet. Zpětný pohled může být také omezen určitými podmínkami (jako například počasí, osvětlení a vysoké teploty). Nespoléhejte se na zobrazení zpětného pohledu, které vám nedává všechny informace o prostoru za vaším vozidlem.

Je-li objektiv kamery pokryt nečistotami nebo vlhkostí, očistěte jej měkkým, mokrým hadříkem.

Můžete změnit nastavení **Pevné vodítko** a **Dynamické vodítko**.

➤ **Vlastní nastavení funkcí** Str. 396

#### Pevné vodítko

**Zapnuto:** Vodící čáry se zobrazí, když zařadíte polohu **R**.

**Vypnuto:** Vodící čáry se nezobrazí.

#### Dynamické vodítko

**Zapnuto:** Vodící čáry se pohybují podle směru volantu.

**Vypnuto:** Vodící čáry se nepohybují.

Na displeji zpětného pohledu můžete zobrazit tři různé režimy kamery.

Stisknutím příslušné ikony přepnete režimy.



: Režim Wide View (Široký pohled)



: Režim Normal View (Normální pohled)



: Režim Top Down View (Pohled shora dolů)

- Pokud je poslední použitý režim pohledu Široký nebo Normální, bude při dalším zařazení polohy **R** zvolen stejný režim.
- Pokud byl před vypnutím motoru naposledy zvolen režim Pohled shora dolů, bude při dalším přepnutí spínače zapalování do polohy ZAPNUTO **II**<sup>\*1</sup> a zařazení polohy **R** zvolen režim Širokého pohledu.
- Jestliže byl po dobu více než 10 sekund po přecházení z polohy **R** použit režim Pohled shora dolů, nastaví se při příštím zařazení **R** široký pohled.

\* 1: Modely vybavené systémem bezklíčového vstupu mají namísto spínače zapalování tlačítko

**ENGINE START/STOP.**

## Informace o palivu

### ■ Doporučení ohledně paliva

Modely s motorem 1,0 l a 1,5 l

**Benzín/lihobenzín EN 228**

**Bezolovnatý prémiový benzín/lihobenzín až po typ E10 (90 % benzínu a 10 % etanolu), oktanové číslo 95 nebo vyšší**

Vaše vozidlo je zkonstruováno k provozu na prémiový bezolovnatý benzín s oktanovým číslem (RON) 95 nebo vyšším.

Není-li tato oktanová třída k dispozici, lze dočasně používat běžný bezolovnatý benzín s oktanovým číslem (RON) 91 nebo vyšším.

Pravidelné používání běžného bezolovnatého benzínu může způsobit občasný kovový klepavý zvuk v motoru a povede ke snížení výkonu motoru. Dlouhodobé používání běžného benzínu může vést k poškození motoru.

Modely s motorem 2,0 l bez zadního mlhového světla

**Bezolovnatý prémiový benzín, oktanové číslo (RON) 95 nebo vyšší**

Vaše vozidlo je zkonstruováno k provozu na prémiový bezolovnatý benzín s oktanovým číslem (RON) 95 nebo vyšším.

Není-li tato oktanová třída k dispozici, lze dočasně používat běžný bezolovnatý benzín s oktanovým číslem (RON) 91 nebo vyšším.

Pravidelné používání běžného bezolovnatého benzínu může způsobit občasný kovový klepavý zvuk v motoru a povede ke snížení výkonu motoru. Dlouhodobé používání běžného benzínu může vést k poškození motoru.

### » Informace o palivu

#### POZNÁMKA

Používání benzínu, který obsahuje olovo, přináší následující rizika:

- Poškození výfukového systému, včetně katalyzátoru
- Poškození motoru a palivového systému
- Škodlivé vlivy na motor a jiné systémy

Modely s motorem 1,0 l a 1,5 l



Modely s motorem 2,0 l se zadním mlhovým světlem



## Modely s motorem 2,0 l se zadním mlhovým světlem

**Benzín/lihobenzín EN 228  
Bezolovnatý prémiový benzín/lihobenzín až po typ E10 (90 % benzínu  
a 10 % etanolu), oktanové číslo 95 nebo vyšší**

Používání nízkokotannového benzínu může způsobit občasný kovový klepavý zvuk v motoru a povede ke snížení výkonu motoru.

Doporučujeme používat oktanové číslo 98 nebo vyšší pro zajištění maximálního výkonu motoru.

Používání benzínu s oktanovým číslem nižším než 91 může způsobit poškození motoru.

### ■ Objem palivové nádrže: 46,9 l

Kromě modelů s motorem 2,0 l

Modely bez systému připomenutí servisní prohlídky

Modely bez servisní knížky

### ■ Čistič motoru

V závislosti na kvalitě paliva může být v příslušné zemi vyžadováno pravidelné používání aditiv pro čištění vstříkovačů.

### ▶▶ Informace o palivu

Modely se zadním mlhovým světlem

#### **Okysličená paliva**

Okysličená paliva jsou směsí s benzinem a etanolem nebo jinou příměsí. Vaše vozidlo je také zkonstruováno pro provoz na okysličená paliva obsahující až 10 % etanolu a až 22 % ETBE dle normy EN 228. Více informací vám sdělí váš dealer.

## Postup doplňování paliva

Vaše palivová nádrž není vybavena uzávěrem plnicího otvoru palivové nádrže. Plnicí trysku můžete zasunout přímo do hrdla plnicího otvoru. Nádrž se po vytažení plnicí trysky sama znovu utěsní.



1. Vozidlo zastavte se stojanem čerpadla na levé straně v zadní části vozidla.
2. Vypněte motor.
3. Stiskněte oblast označenou šipkou, abyste dvířka plnicího otvoru nádrže uvolnili. Uslyšíte cvaknutí.

► Dveře řidiče musí být odemknuté.

► **Zamykání/odemykání dveří zevnitř**

Str. 201

### ►► Postup doplňování paliva

## ⚠ VÝSTRAHA

**Benzín je vysoce hořlavý a výbušný. Při zacházení s palivem může dojít k vašemu popálení nebo vážnému zranění.**

- Zastavte motor a nepřibližujte se ke zdrojům tepla, jisker a otevřenému ohni.
- S palivem zacházejte pouze mimo budovy.
- Rozlité palivo ihned setřete.

Plnicí otvor je uzpůsoben pouze pro zasunutí plnicí pistole na čerpací stanici. Při použití trubice o menším průměru (např. odsávací hadice pro jiné použití) nebo jiného zařízení, než na čerpací stanici, hrozí poškození plnicího otvoru a jeho okolí.

K odemknutí dvířek plnicího otvoru nádrže použijte zámek nebo hlavní zámek dveří.

Použijete-li funkci odemykání na dálkovém ovládní, dojde automaticky k opětovnému uzamknutí dveří a dvířek plnicího otvoru nádrže. Toto lze vypnout krátkým otevřením a zavřením dveří řidiče.

Jsou-li dveře řidiče zamknuté a současně se pokusíte silou zavřít dvířka plnicího otvoru nádrže a mechanismus západky, může dojít k poškození dvířek i mechanismu západky.

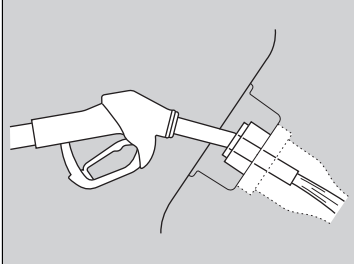

4. Položte konec plnicí nálevky na spodní okraj plnicího otvoru a poté ji pomalu zasuňte až na doraz.
  - Dbejte na to, aby byl konec plnicí trysky zasunut do hrdla až na doraz.
  - Plnicí trysku držte vodorovně.
  - Jakmile je nádrž plná, plnicí tryska se s cvaknutím automaticky vypne.
  - Po doplnění paliva vyčkejte asi pět sekund, než plnicí trysku vytáhnete.
5. Dvířka plnicího otvoru palivové nádrže zavřete rukou.

#### ► Postup doplňování paliva

Plnicí tryska se automaticky vypne, aby v palivové nádrži ponechala dostatečný prostor a palivo v důsledku změny teplot nepřetékalo.

Poté, co se plnicí tryska automaticky vypne, dále palivo nedoplňujte. Další palivo by mohlo překročit objem palivové nádrže.

Pokud musíte palivo doplnit z přenosné nádoby, použijte nálevku dodanou s vaším vozidlem.

#### ► Doplnění paliva z přenosné nádoby s palivem Str. 802



## Snížení spotřeby paliva a emisí CO<sub>2</sub>

Snížení spotřeby paliva a emisí CO<sub>2</sub> závisí na několika faktorech, včetně jízdních podmínek, hmotnosti nákladu, době chodu na volnoběh, jízdních zvyklostech a stavu vozidla. V závislosti na těchto a dalších faktorech nemusíte dosáhnout jmenovité spotřeby paliva pro toto vozidlo.

### Údržba a spotřeba paliva

Optimalizace spotřeby paliva můžete dosáhnout správnou údržbou vašeho vozidla. Dodržujte plán údržby a v případě potřeby nahlédněte do záruční knížky.

Není-li vozidlo vybaveno systémem připomenutí servisní prohlídky, dodržujte plán údržby.

➤ **Plán údržby\*** Str. 674

- Používejte motorový olej s doporučenou viskozitou.

➤ **Doporučený motorový olej** Str. 687

- Udržujte předepsaný tlak v pneumatikách.
- Vozidlo nezatěžujte nadměrným nákladem.
- Vozidlo udržujte čisté. Nánosy sněhu nebo bláta na spodní části vozidla přidávají na hmotnosti a zvyšují odpor vzduchu.

### Snížení spotřeby paliva a emisí CO<sub>2</sub>

Pro určení skutečné spotřeby paliva za jízdy je doporučenou metodou přímý výpočet.

100	×	Litry paliva	÷	Ujeté km	=	l na 100 km
Ujeté mile	÷	Galony paliva	=	Mile na galon		

### Bezpečnostní opatření při manipulaci

Turbodmychadlo je vysoce přesné zařízení, které zajišťuje větší výkon motoru tím, že dodává do motoru větší objem stlačeného vzduchu pomocí turbíny poháněné výfukovými plyny motoru.

- Když je motor těsně po nastartování studený, nevytáčejte jej do vysokých otáček a nezrychlujte příliš prudce.
- Dodržujte vždy plán údržby, pokud jde o výměnu oleje a olejového filtru. Turbína se otáčí velmi rychle (přes 100 000 ot/min) a její teplota přesahuje 700 °C. Je promazávána a chlazena motorovým olejem. Pokud nevyměníte motorový olej a olejový filtr podle plánu údržby, může motorový olej nižší kvality způsobit problémy, např. ulpívání nebo neobvyklé zvuky ložiska turbíny.

#### ☒ Vozidlo s turbo motorem

Intervaly plánované údržby pro výměnu filtru se zobrazují v informačním rozhraní řidiče. Při výměně tyto údaje dodržujte.

- ☒ **Systém připomenutí servisní prohlídky**\* Str. 665
- ☒ **Systém monitorování oleje**\* Str. 670
- ☒ **Plán údržby**\* Str. 674
- ☒ **Doporučený motorový olej** Str. 687

Ukazatel teploty je při opětovném nastartování motoru po jízdě při velkém zatížení (vysokou rychlostí nebo v kopcovitém terénu) na vysoké hodnotě. To je normální. Asi po minutě volnoběhu nebo jízdy ukazatel klesne.

\* Není k dispozici u všech modelů



# Údržba

Tato kapitola se zabývá základní údržbou.



## Před prováděním údržby

Prohlídka a údržba.....	662
Bezpečnost při provádění údržby.....	663
Díly a kapaliny používané při údržbě.....	664
Informace o údržbě.....	664

## System připomenutí servisní prohlídky\*

.....	665
-------	-----

## System monitorování oleje\*

.....	670
-------	-----

## Plán údržby\*

.....	674
-------	-----

## Údržba pod kapotou

Položky údržby pod kapotou.....	682
Otevírání kapoty.....	685
Doporučený motorový olej.....	687
Kontrola oleje.....	690

Doplnění motorového oleje.....	693
Chladicí kapalina motoru.....	694
Kapalina převodovky.....	698
Brzdová/spojková* kapalina.....	699
Dolévání kapaliny do ostřikovačů čelního skla.....	701
Palivový filtr.....	701

## Výměna žárovek.....

.....	702
-------	-----

## Kontrola a údržba lišt stěračů.....

.....	711
-------	-----

## Kontrola a údržba pneumatik

Kontrola pneumatik.....	716
Indikátory opotřebení.....	717
Provozní životnost pneumatik.....	717
Výměna pneumatiky a kola.....	718

Záměna pneumatik.....	719
Zařízení pro udržení trakce na sněhu.....	720

## Akumulátor.....

.....	722
-------	-----

## Péče o vysílač dálkového ovládání

Výměna knoflíkové baterie.....	727
--------------------------------	-----

## Údržba systému topení\*/automatické

klimatizace*.....	729
-------------------	-----

## Čištění.....

.....	732
-------	-----

Péče o interiér.....	732
Péče o exteriér.....	735

## Príslušenství a úpravy.....

.....	738
-------	-----

\* Není k dispozici u všech modelů

## Prohlídka a údržba

Proveďte všechny uvedené prohlídky a úkony údržby, abyste vozidlo udrželi v dobrém stavu a zajistili svou bezpečnost. Pokud si jste vědomi jakékoli abnormality (hluk, zápach, nedostatek brzdové kapaliny, olejové skvrny na zemi atd.), nechte své vozidlo prohlédnout u dealera. Co se týče podrobných informací o údržbě a kontrolách, řiďte se Servisní knížkou\* dodanou s vozidlem/plánem údržby uvedeným v této uživatelské příručce.

➤ **Plán údržby\*** Str. 674

### Typy prohlídek a údržby

#### ■ Každodenní prohlídky

Prohlídky proveďte před jízdami na dlouhou vzdálenost, při mytí vozidla nebo při doplňování paliva.

#### ■ Periodické prohlídky

- Hladinu brzdové/spojkové\* kapaliny zkontrolujte jednou měsíčně.  
➤ **Brzdová/spojková\* kapalina** Str. 699
- Tlak v pneumatikách zkontrolujte jednou měsíčně. Prohlédněte běhoun, zda není opotřebený a nejsou v něm cizí tělesa.  
➤ **Kontrola a údržba pneumatik** Str. 716
- Jednou měsíčně zkontrolujte funkci vnějších světel.  
➤ **Výměna žárovek** Str. 702
- Stav lišt stěračů zkontrolujte nejméně jednou za šest měsíců.  
➤ **Kontrola a údržba lišt stěračů** Str. 711

## Bezpečnost při provádění údržby

Některá z nejdůležitějších bezpečnostních opatření jsou uvedena zde. Nemůžeme vás však varovat před každým skrytým nebezpečím, které může nastat při provádění údržby. Pouze vy můžete rozhodnout, zda daný úkol provést nebo ne.

### Bezpečnost při provádění údržby

- Abyste snížili riziko požáru nebo výbuchu, s cigaretami, zdroji jisker a otevřeným ohněm se nepřibližujte k akumulátoru a dílům palivové soustavy.
- Nikdy nenechávejte pod kapotou žádné kusy tkaniny, utěrky ani jiné hořlavé předměty. ▶ Teplo z motoru a výfuku může způsobit jejich zapálení a následně požár.
- K čištění dílů používejte běžně dostupný odmašťovací prostředek nebo čisticí přípravek na díly, ne však benzín.
- Při práci s akumulátorem nebo stlačeným vzduchem noste pomůcky na ochranu očí a ochranný oděv.
- Výfukové plyny motoru obsahují oxid uhelnatý, který je jedovatý a může vás zabít. ▶ Motor spouštějte pouze tehdy, je-li zajištěna dostatečná ventilace.

### Zabezpečení vozidla

- Vozidlo musí být v nepohyblivém stavu. ▶ Zajistěte, aby vozidlo bylo zaparkováno na vodorovné ploše se zataženou parkovací brzdou a vypnutým motorem.
- Pamatujte, že horké díly vás mohou popálit. ▶ Dříve, než se dotknete dílů vozidla, nechejte motor a výfukový systém dostatečně vychladnout.
- Pamatujte, že pohybující se díly vás mohou zranit. ▶ Motor nestartujte, pokud to nevyžadují pokyny, a ruce a končetiny nepřibližujte k pohybujícím se dílům. ▶ Během doby, kdy je systém auto start/stop\* aktivován, neotevírejte kapotu.

\* Není k dispozici u všech modelů

#### Bezpečnost při provádění údržby

### ⚠ VÝSTRAHA

Pokud údržbu tohoto vozidla provedete nesprávně nebo před jízdou neodstraníte problém, může to způsobit nehodu, při které se můžete vážně zranit nebo zemřít.

Vždy dodržujte doporučení a harmonogramy kontrol a údržby uvedené v tomto uživatelské příručce/servisní knížce.

### ⚠ VÝSTRAHA

Pokud správně nedodržíte pokyny pro údržbu a příslušná opatření, může se vážně zranit nebo zemřít.

Vždy dodržujte postupy a opatření uvedená v této uživatelské příručce.

## Díly a kapaliny používané při údržbě

Pro servis a údržbu vašeho vozidla jsou doporučeny originální díly a kapaliny Honda. Originální díly Honda jsou vyrobeny dle stejně vysokých standardů, jaké jsou použity ve vozidlech Honda.

## Informace o údržbě

Máte-li ve vašem vozidle k dispozici systém připomenutí servisní prohlídky, bude vás informační rozhraní řidiče informovat, kdy je nutné provést údržbu vozidla. Vysvětlivky ke kódům položek servisu, které se zobrazují na displeji, naleznete v servisní knížce dodané spolu s vaším vozidlem.

➤ **Systém připomenutí servisní prohlídky\*** Str. 665

Pokud systém připomenutí servisní prohlídky k dispozici není, dodržujte plány údržby uvedené v servisní knížce dodané spolu s vaším vozidlem.

Pokud vaše vozidlo servisní knížku nemá, dodržujte plán údržby uvedený v této uživatelské příručce.

➤ **Plán údržby\*** Str. 674

### » Díly a kapaliny používané při údržbě

#### POZNÁMKA

Na kryt motoru\* netlačte silou. Mohly by se poškodit kryt motoru a součásti.

### » Informace o údržbě

#### Modely se systémem připomenutí servisní prohlídky

Plánujete-li s vozidlem jízdu mimo země, kde platí systém připomenutí servisní prohlídky, poraďte se s dealerem, jak zaznamenat informace o připomenutích servisní prohlídky a plánovat údržbu dle podmínek platících v dané zemi.

Poskytuje informace o tom, které položky údržby je nutné provést. Servisní položky jsou uváděny pomocí kódů a ikony. Systém vám sdělí, kdy vozidlo odvést k dealerovi, prostřednictvím zbývajících dnů.

Jakmile se přiblíží, nastane nebo již proběhl termín plánované údržby, zobrazí se v informačním rozhraní řidiče po každém přepnutí spínače zapalování do polohy ZAPNUTO \*1 výstražná ikona.

## Systém připomenutí servisní prohlídky\*

Můžete si vybrat, zda se v informačním rozhraní řidiče spolu s výstražnou ikonou zobrazí odpovídající výstražné hlášení.

Plán údržby nemusí zobrazovat správné informace, pokud na delší dobu odpojíte nebo odmontujete akumulátor. Pokud k tomu dojde, obraťte se na dealera.



\*1: Modely vybavené systémem bezklíčového vstupu mají namísto spínače zapalování tlačítko

### **ENGINE START/STOP.**

\* Není k dispozici u všech modelů



## ■ Zobrazení informací připomenutí servisní prohlídky

1. Spínač zapalování přepněte do polohy ZAPNUTO \*1.
2. Stiskněte několikrát tlačítko  (zobrazení/informace), dokud se nezobrazí .
3. Stisknutím tlačítka **ENTER** přejděte na obrazovku s informacemi o připomenutí servisní prohlídky. V informačním rozhraní řidiče se zobrazí příslušný úkon údržby.

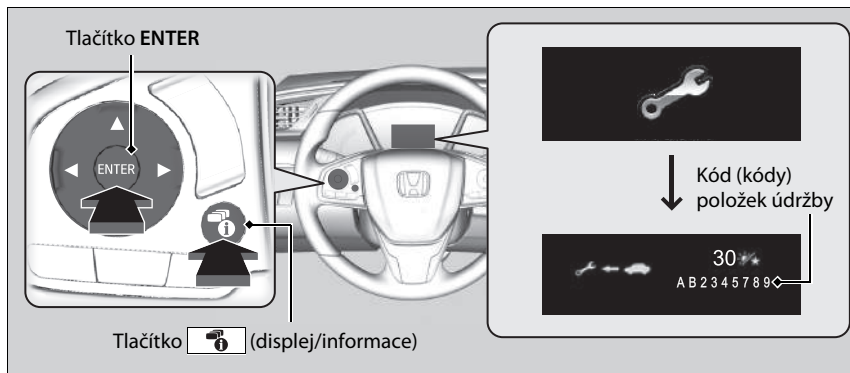

Kontrolka systémového hlášení () se rozsvítí spolu s informací o připomenutí servisní prohlídky.

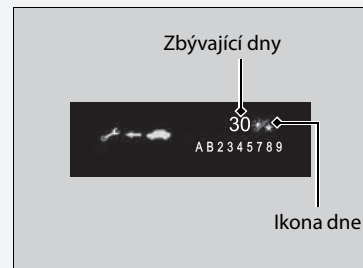

## ►► Zobrazení informací připomenutí servisní prohlídky

Na základě provozních podmínek motoru a podmínek motorového oleje systém vypočítá zbývající dny do příštího provedení servisní údržby.



\*1: Modely vybavené systémem bezklíčového vstupu mají namísto spínače zapalování tlačítko **ENGINE START/STOP**.

## Výstražné ikony a informace o připomenutí servisní prohlídky v informačním rozhraní řidiče

Výstražná ikona	Informace o připomenutí servisní prohlídky	Vysvětlivky	Informace
<b>Service Due Soon</b> (blízký termín servisu) 		Do 30 dnů bude zapotřebí provést jednu nebo více servisních položek. Zbývající dny jsou odhadnuty na základě vašich jízdních podmínek.	Zbývající dny budou odpočítávány po jednom dni.
<b>Service Due Now</b> (servis nutný nyní) 		Do 10 dnů bude zapotřebí provést jednu nebo více servisních položek. Zbývající dny jsou odhadnuty na základě vašich jízdních podmínek.	Uvedený servis nechejte provést co nejdříve.
<b>Service Over Due</b> (termín servisu překročen) 		Uvedená servisní údržba stále nebyla provedena poté, co zbývající čas dosáhne hodnoty 0.	U vašeho vozidla již vypršel požadovaný termín servisu. Servis nechejte provést okamžitě a nezapomeňte vynulovat systém připomenutí servisní prohlídky.

## ■ Položky připomenutí servisní prohlídky

Servisní položky zobrazené v informačním rozhraní řidiče jsou ve formě kódu a ikony. Vysvětlivky kódů a ikon připomenutí servisní prohlídky naleznete v servisní knížce dodané s vaším vozidlem.

### ■ Dostupnost připomenutí servisní prohlídky

I když se po stisknutí tlačítka  (displej/informace) zobrazí v informačním rozhraní řidiče informace o připomenutí servisní prohlídky, není tento systém v některých zemích k dispozici. Řiďte se servisní knížkou dodanou s vaším vozidlem, nebo požádejte dealera, zda můžete systém připomínky servisu používat.

### ▣ Dostupnost připomenutí servisní prohlídky

Plánujete-li s vozidlem jízdu mimo země, kde platí systém připomenutí servisní prohlídky, poraďte se s dealerem, jak zaznamenat informace o připomenutích servisní prohlídky a plánovat údržbu dle podmínek platících v dané zemi.

## Vynulování zobrazení

Zobrazení informace o připomenutí servisní prohlídky vynulujete, pokud jste údržbu provedli vy.

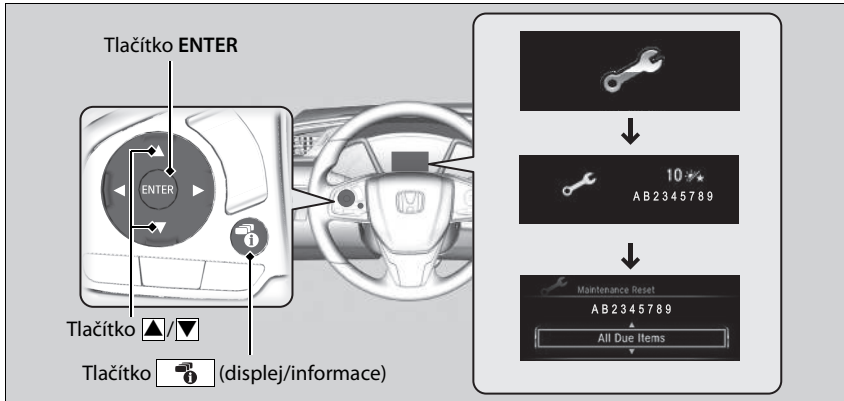

1. Spínač zapalování přepněte do polohy ZAPNUTO \*1.
2. Tiskněte opakovaně tlačítko (displej/informace), dokud se nezobrazí .
3. Stiskněte tlačítko **ENTER**.
4. Stiskněte tlačítko **ENTER** a držte jej asi 10 sekund; tím přejdete do režimu vynulování.
5. Stiskněte a vyberte položku údržby, kterou chcete resetovat, nebo vyberte možnost **All Due Items** (všechny požadované položky) (proces můžete také ukončit tlačítkem **Cancel** (zrušit)).
6. Tlačítkem **ENTER** můžete vybranou položku vynulovat.
7. Opakujte postup od kroku 4 pro všechny položky, které chcete vynulovat.

\*1: Modely vybavené systémem bezklíčového vstupu mají namísto spínače zapalování tlačítko **ENGINE START/STOP**.

## Vynulování zobrazení

### POZNÁMKA

Pokud po provedení údržby informaci o připomenutí servisní prohlídky nevynulujete, způsobí to zobrazování nesprávných intervalů údržby, což může vést k závažným mechanickým závadám.

### Modely s displejem audiosystému

Informace zobrazené systémem připomenutí servisní prohlídky můžete rovněž resetovat prostřednictvím informační/audio obrazovky.

► **Vlastní nastavení funkcí** Str. 396

Dealer po dokončení požadované údržby provede vynulování zobrazení informace o připomenutí servisní prohlídky. Pokud údržbu provádí někdo jiný než dealer, vynulujte zobrazení informace o připomenutí servisní prohlídky.

Výstražné hlášení oznamuje, kdy je potřeba vyměnit motorový olej nebo přivést vozidlo k dealerovi k provedení servisní údržby.

## Zobrazení informací systému monitorování oleje

V informačním rozhraní řidiče se kromě zbývajících životnosti oleje zobrazují i některé další položky údržby, jejichž termín se blíží.

Tyto položky si můžete kdykoli zobrazit na informační obrazovce systému monitorování oleje.

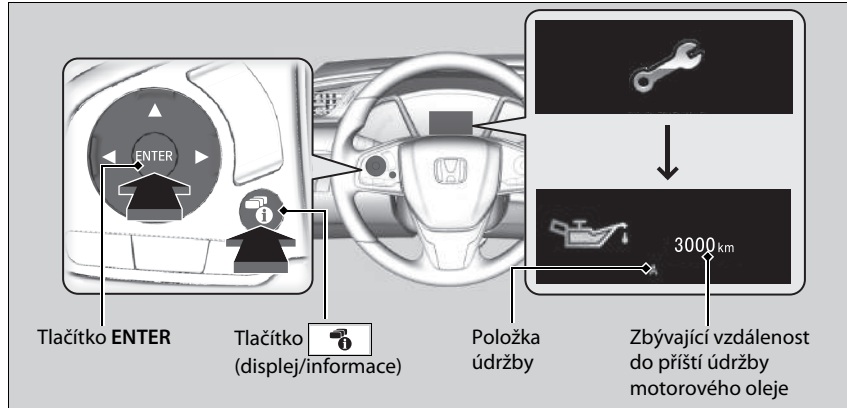

1. Spínač zapalování přepněte do polohy ZAPNUTO \*1.
2. Stiskněte několikrát tlačítko (zobrazení/informace), dokud se nezobrazí .
3. Stisknutím tlačítka **ENTER** přejděte na obrazovku systému monitorování oleje.

V informačním rozhraní řidiče se zobrazí nutný servisní úkon a zbývajících vzdálenost a též další blízkící se servisní zásahy.

Kontrolka systémového hlášení () na přístrojové desce se po dosažení okamžiku údržby rozsvítí natrvalo. Nechte ihned provést u prodejce příslušnou údržbu.

\*1: Modely vybavené systémem bezklíčového vstupu mají namísto spínače zapalování tlačítko **ENGINE START/STOP**.

### ► Zobrazení informací systému monitorování oleje

Dojezdová vzdálenost do příští údržby se počítá na základě provozních podmínek motoru a parametrů motorového oleje.







Při určitých jízdních podmínkách může být dojezd ve skutečnosti kratší než zobrazená vzdálenost.

Typ a obsah položek údržby může být následující:

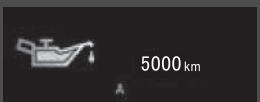
- A. Výměna motorového oleje
- B. Výměna motorového oleje a olejového filtru

Bez ohledu na informace zobrazované systémem monitorování oleje proveďte údržbu po 1 roce od poslední výměny oleje.

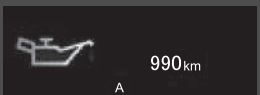
## Informace systému monitorování oleje v informačním rozhraní řidiče

Výstražná ikona	Ukazatel životnosti oleje	Informace
<b>Normální</b>  —		Když po výměně oleje vynulujete zbývající vzdálenost, na ukazateli životnosti oleje se zobrazí řada teček. Tyto tečky zůstanou zobrazené, dokud systém na základě jízdních podmínek neurčí zbývající vzdálenost do příští výměny oleje.
		Když otevřete informační obrazovku systému monitorování oleje, zobrazí se na ní kódy položek údržby, které je nutno provést při příští výměně oleje, spolu se zbývající vzdáleností.
<b>Service Due Soon</b> (blízký termín servisu)  		Motorový olej se blíží ke konci životnosti.
<b>Service Due Now</b> (servis nutný nyní)  		Motorový olej je téměř na konci životnosti a danou položku údržby je nutno co nejdříve prověřit a vyřešit.
<b>Service Over Due</b> (termín servisu překročen)  		Životnost oleje vypršela. Danou položku údržby je nutno co nejdříve prověřit a vyřešit.

## ■ Vynulování zobrazení

Informace systému monitorování oleje vynulujete vždy po provedení údržby.

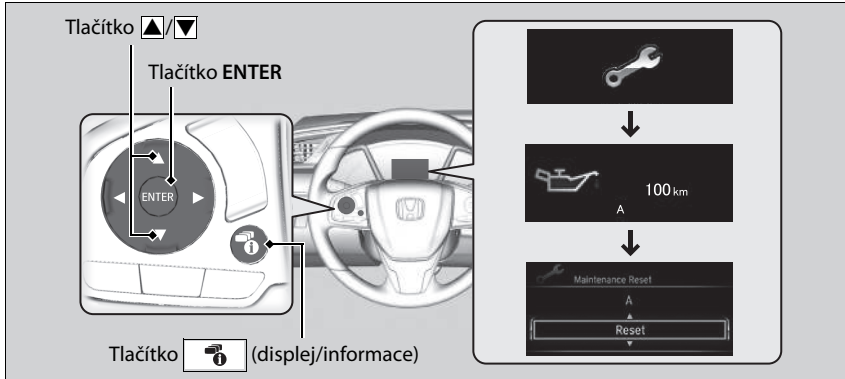

1. Spínač zapalování přepněte do polohy ZAPNUTO \*1.
2. Stiskněte několikrát tlačítko (zobrazení/informace), dokud se nezobrazí .
3. Stisknutím tlačítka **ENTER** přejděte na obrazovku systému monitorování oleje.
4. Stiskněte tlačítko **ENTER** a držte jej asi 10 sekund; tím přejdete do režimu vynulování.
5. Stiskněte a vyberte možnost **Reset** (vynulovat).  
(Rovněž lze pomocí tlačítka **Cancel** postup ukončit.)
6. Tlačítkem **ENTER** můžete vybranou položku vynulovat.  
► Po resetování zobrazení informací systému monitorování oleje se životnost motorového oleje resetuje na ----- km (----- miles).

\*1: Modely vybavené systémem bezklíčového vstupu mají namísto spínače zapalování tlačítko **ENGINE START/STOP**.

## ►► Vynulování zobrazení

### POZNÁMKA

Pokud po provedení údržby informací o životnosti motorového oleje nevynulujete, způsobí to zobrazování nesprávných intervalů údržby, což může vést k závažným mechanickým závadám.

### Modely s displejem audiosystému

Informace zobrazené systémem monitorování oleje můžete také vynulovat pomocí informační/audio obrazovky.

► **Vlastní nastavení funkcí** Str. 396

Dealer po dokončení požadované údržby provede vynulování zobrazení informace o životnosti motorového oleje. Pokud údržbu provádí někdo jiný než dealer, vynulujte zobrazení informace o životnosti motorového oleje vy sami.



Pokud je vaše vozidlo dodáno se servisní knížkou, plán údržby pro vaše vozidlo je k dispozici v servisní knížce. U vozidel bez servisní knížky se řiďte následujícími plány údržby.

Plán údržby vymezuje minimální nutnou údržbu, kterou musíte provádět k zajištění bezvadného provozu vašeho vozidla. Z důvodu regionálních a klimatických rozdílů může být zapotřebí dalších servisních prohlídek. Podrobnější popis naleznete v záruční knížce.

Údržba musí být prováděna řádně proškolenými mechaniky s příslušným vybavením. Váš autorizovaný dealer vyhovuje všem těmto požadavkům.

## Kromě modelů pro Evropu, Ukrajinu a JAR

Servis v uvedené vzdálenosti nebo dobu – podle toho, co nastane dřív.	km x 1 000	20	40	60	80	100	120	140	160	180	200
	měsíce	12	24	36	48	60	72	84	96	108	120
Vyměňte motorový olej* <sup>1</sup>		Když se rozsvítí kontrolka nebo 1x ročně									
Vyměňte filtr motorového oleje* <sup>1</sup>		Když se rozsvítí kontrolka nebo každé 2 roky									
Použijte originální přípravek na čištění vstřikovačů* <sup>2, 3</sup>		Každých 10 000 km nebo 1x ročně									
Vyměňte vložku čističe vzduchu		Každých 30 000 km									
Zkontrolujte vůli ventilů		Každých 120 000 km* <sup>4</sup>									
Vyměňte palivový filtr* <sup>5</sup>					•				•		
Vyměňte zapalovací svíčky		Každých 100 000 km									
Vyměňte rozvodový řemen* <sup>6</sup>						•					•
Zkontrolujte hnací řemeny			•		•		•		•		•
Vyměňte chladicí kapalinu motoru		Při 200 000 km nebo po 10 letech, poté po každých 100 000 km nebo 5 letech									

\*1: V některých zemích platí pouze plán pro ztížené podmínky: řiďte se místní záruční knížkou.

\*2: U modelů určených pro Kajmanské ostrovy je nutné pravidelné používání přípravku na čištění vstřikovačů.

\*3: Pravidelné používání přípravku na čištění vstřikovačů může být nutné u modelů určených pro následující země v závislosti na kvalitě používaného paliva. O podrobnostech se informujte u dealera: Tanzanie, Zambie, Svazijsko, Seychely, Réunion, Mosambik, Mauritius, Melilla, Keňa, Lesotho, Ceuta, Kanárské ostrovy, Botswana, Jamajka.

\*4: Senzorická metoda

Nastavte ventily během servisu po 120 000 km, pokud jsou hlučné.

\*5: Informace ohledně výměny pro ztížené jízdní podmínky viz strana 701.

\*6: Modely s motorem 1,0 l

Servis v uvedené vzdálenosti nebo dobu – podle toho, co nastane dřív.	km x 1 000		20	40	60	80	100	120	140	160	180	200
	měsíce		12	24	36	48	60	72	84	96	108	120
Vyměňte kapalinu převodovky	MT*1	Normální						•				
		Ztížené			•			•			•	
	MT*2	Normální	Každých 120 000 km nebo po 6 letech									
		Ztížené			•			•			•	
CVT			•		•		•		•		•	
Zkontrolujte přední a zadní brzdy	Každých 10 000 km nebo 6 měsíců											
Vyměňte brzdovou kapalinu	Každé 3 roky											
Vyměňte prachový a pylový filtr	•	•	•	•	•	•	•	•	•	•	•	•
Zkontrolujte datum spotřeby láhve sady pro opravu pneumatiky	Každý rok											
Proveďte záměnu pneumatik (nahuštění a stav pneumatik kontrolujte alespoň jednou měsíčně)	Každých 10 000 km											
<b>Pohledem zkontrolujte následující položky:</b>												
Konce spojovacích tyčí, převodku řízení a manžety Součásti zavěšení kol Manžety hnacích hřídelí	Každých 10 000 km nebo 6 měsíců											
Brzdové hadice a potrubí (včetně ABS) Hladiny a stav všech kapalin Výfukový systém Palivová potrubí a spoje	•	•	•	•	•	•	•	•	•	•	•	•

\*1: Kromě modelů s motorem 2,0 l

\*2: Modely s motorem 2,0 l

## Modely pro Ukrajinu

Servis v uvedené vzdálenosti nebo dobu – podle toho, co nastane dřív.	km x 1 000 měsíce	15	30	45	60	75	90	105	120	135	150	165	180	195
		12	24	36	48	60	72	84	96	108	120	132	144	156
Vyměňte motorový olej		Když se rozsvítí kontrolka nebo 1x ročně												
Vyměňte filtr motorového oleje		Když se rozsvítí kontrolka nebo každé 2 roky												
Použijte originální přípravek na čištění vstřikovačů		Každých 10 000 km nebo 1x ročně												
Vyměňte vložku čističe vzduchu		Každých 30 000 km												
Zkontrolujte vůli ventilů*1		Každých 120 000 km												
Vyměňte palivový filtr*2							•						•	
Vyměňte zapalovací svíčky		Každých 120 000 km (kontrola: 15 000 km)												
Vyměňte rozvodový řemen*3		Každých 120 000 km nebo po 6 letech												
Zkontrolujte hnací řemeny		•	•	•	•	•	•	•	•	•	•	•	•	•
Vyměňte chladicí kapalinu motoru		Při 200 000 km nebo po 10 letech, poté měňte po každých 100 000 km nebo po 5 letech												
Vyměňte kapalinu převodovky	MT				•				•				•	
	CVT			•			•			•			•	

\*1: Senzorická metoda

Nastavte ventily během servisu po 120 000 km, pokud jsou hlučné.

\*2: Informace ohledně výměny pro ztížené jízdní podmínky viz strana 701.

\*3: Modely s motorem 1,0 l

Servis v uvedené vzdálenosti nebo dobu – podle toho, co nastane dřív.	15 km x 1 000 měsíce	30	45	60	75	90	105	120	135	150	165	180	195
Zkontrolujte přední a zadní brzdy	•	•	•	•	•	•	•	•	•	•	•	•	•
Vyměňte brzdovou kapalinu	Každé 3 roky												
Vyměňte prachový a pylový filtr	•	•	•	•	•	•	•	•	•	•	•	•	•
Zkontrolujte seřízení světel	•	•	•	•	•	•	•	•	•	•	•	•	•
Proveďte zkušební jízdu (hluk, stabilita vozu, funkce přístrojové desky)	•	•	•	•	•	•	•	•	•	•	•	•	•
Zkontrolujte datum spotřeby láhve sady pro opravu pneumatiky	Každý rok												
Proveďte záměnu pneumatik (nahuštění a stav pneumatik kontrolujte alespoň jednou měsíčně)	•	•	•	•	•	•	•	•	•	•	•	•	•
<b>Pohledem zkontrolujte následující položky:</b>													
Konce spojovacích tyčí, převodku řízení a manžety													
Součásti zavěšení kol													
Manžety hnacích hřídelí													
Brzdové hadice a potrubí (včetně ABS)	•	•	•	•	•	•	•	•	•	•	•	•	•
Hladiny a stav všech kapalin													
Výfukový systém													
Palivová potrubí a spoje													

**Kromě modelů pro Evropu, Ukrajinu a JAR**

Pokud s vozidlem jezdíte ve ztížených podmínkách, u následujících položek musíte provádět plán údržby pro ztížené podmínky.

Položky	Stav
Kapalina převodovky	B, D

**▶▶ Plán údržby\*****Kromě modelů pro Evropu, Ukrajinu a JAR**

Podmínky jsou považovány za ztížené, pokud jezdíte:  
 B. Při extrémně vysokých teplotách nad 35 °C.  
 D. S přívěsem\*, naloženým střešním nosičem nebo v horách.

\* Není k dispozici u všech modelů

## Záznam údržby (u vozidel bez servisní knížky)

Dealera provádějícího servis nechejte do následujícího pole provést záznam o nutné údržbě. Ponechejte si doklady o všech pracích provedených na vašem vozidle.

Kromě modelů pro Evropu, Ukrajinu a JAR

	Počet km nebo měsíců	Datum	Podpis nebo razítko
<b>20 000 km</b> (nebo 12 měsíců)			
<b>40 000 km</b> (nebo 24 měsíců)			
<b>60 000 km</b> (nebo 36 měsíců)			
<b>80 000 km</b> (nebo 48 měsíců)			
<b>100 000 km</b> (nebo 60 měsíců)			
<b>120 000 km</b> (nebo 72 měsíců)			
<b>140 000 km</b> (nebo 84 měsíců)			
<b>160 000 km</b> (nebo 96 měsíců)			
<b>180 000 km</b> (nebo 108 měsíců)			
<b>200 000 km</b> (nebo 120 měsíců)			

## Modely pro Ukrajinu

Počet km nebo měsíců	Datum	Podpis nebo razítko
<b>15 000 km</b> (nebo 12 měsíců)		
<b>30 000 km</b> (nebo 24 měsíců)		
<b>45 000 km</b> (nebo 36 měsíců)		
<b>60 000 km</b> (nebo 48 měsíců)		
<b>75 000 km</b> (nebo 60 měsíců)		
<b>90 000 km</b> (nebo 72 měsíců)		
<b>105 000 km</b> (nebo 84 měsíců)		
<b>120 000 km</b> (nebo 96 měsíců)		
<b>135 000 km</b> (nebo 108 měsíců)		
<b>150 000 km</b> (nebo 120 měsíců)		
<b>165 000 km</b> (nebo 132 měsíců)		
<b>180 000 km</b> (nebo 144 měsíců)		
<b>195 000 km</b> (nebo 156 měsíců)		



## Položky údržby pod kapotou

Modely s motorem 1,0 l

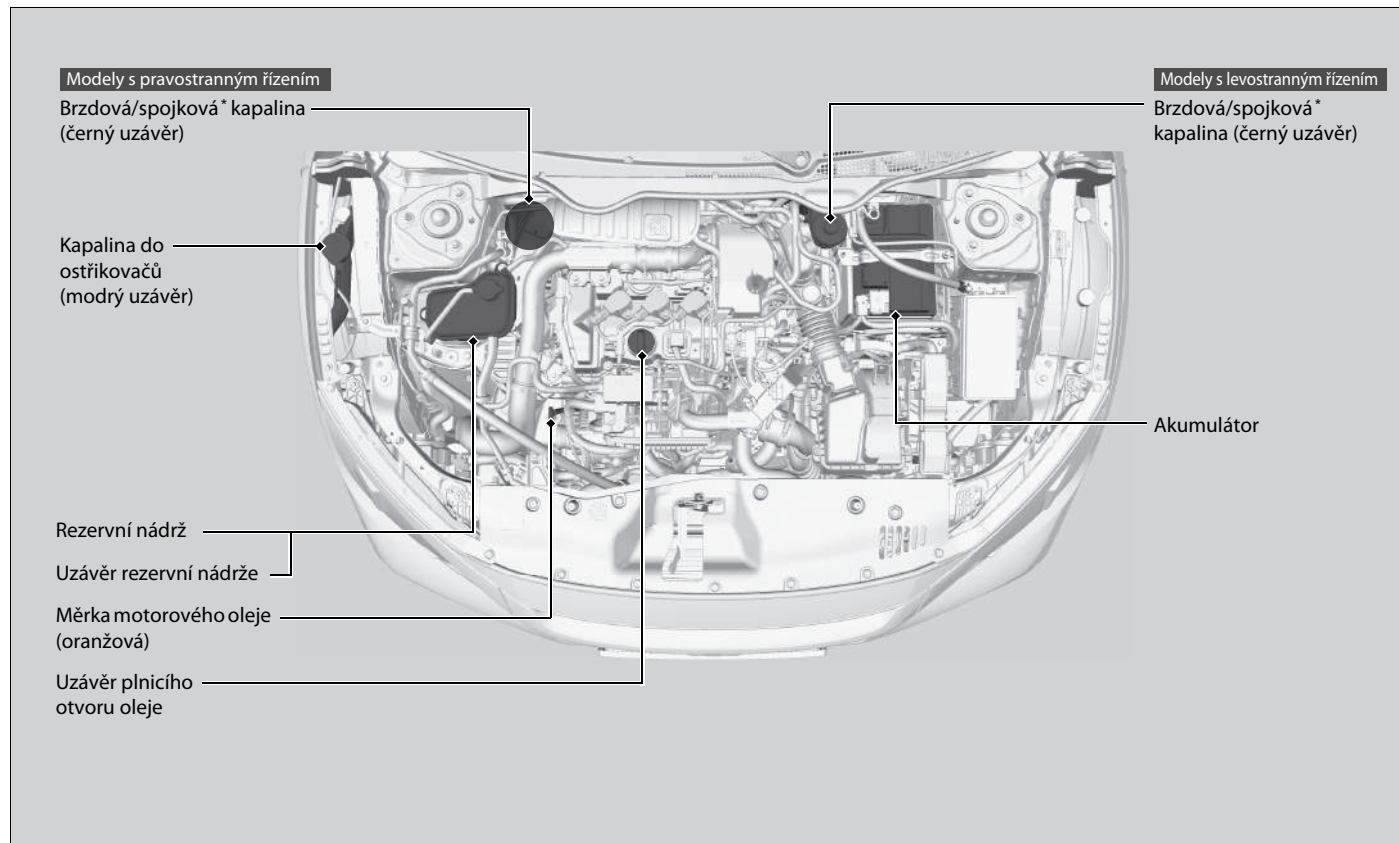

Modely s motorem 1,5l

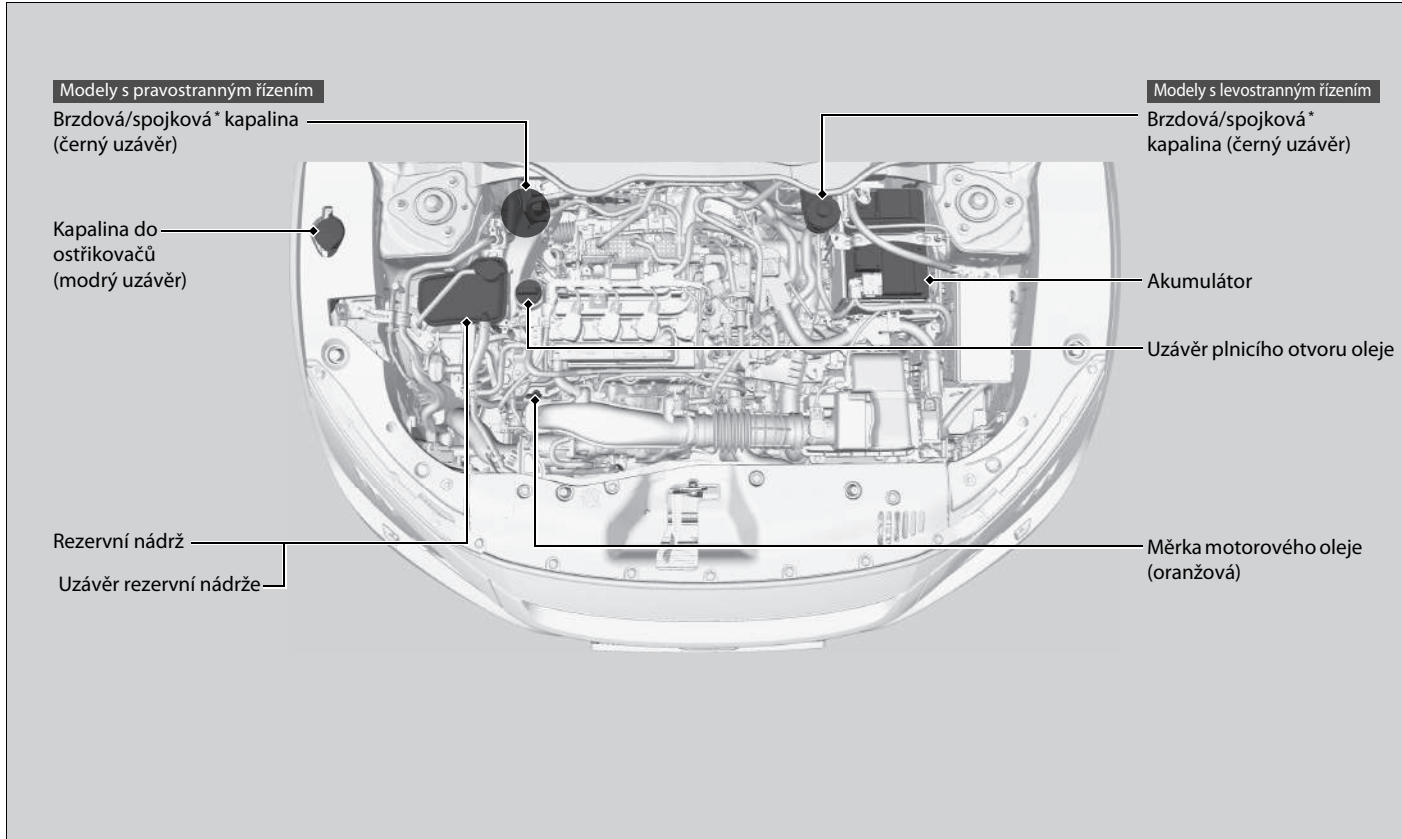

\* Není k dispozici u všech modelů

Modely s motorem 2,0 l

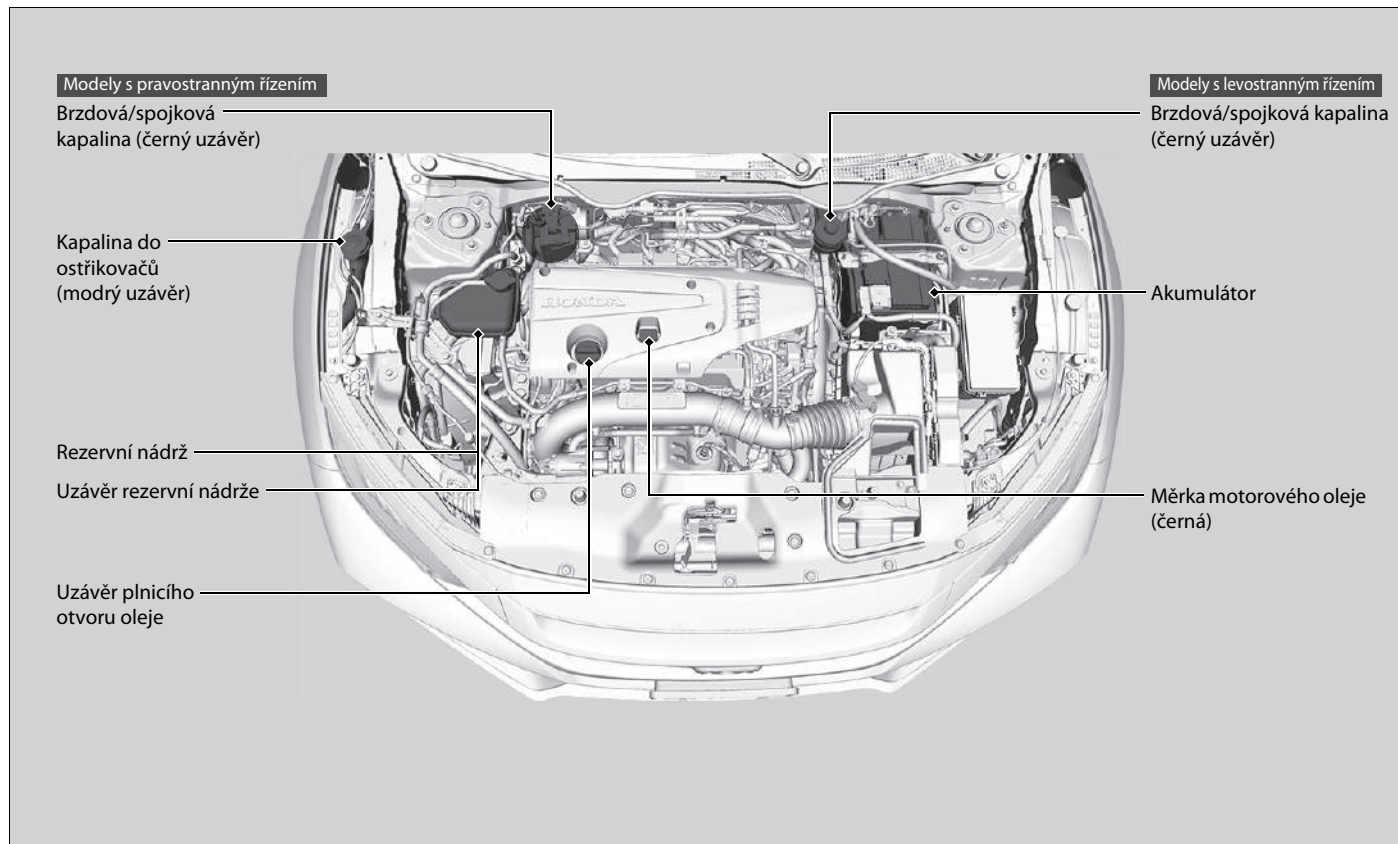

## Otevírání kapoty

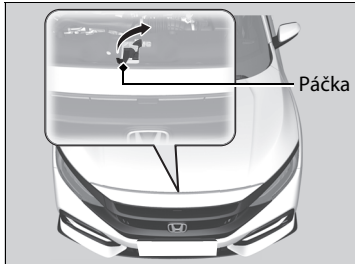

1. Vozidlo zaparkujte na vodorovné ploše a zatáhněte parkovací brzdou.
2. Pod dolním vnějším rohem palubní desky na straně řidiče zatáhněte za páčku pro uvolnění kapoty.
  - Kapota lehce povyskočí.
3. Vytáhněte páčku západky kapoty (pod předním okrajem kapoty poblíž středu) a zvedněte kapotu. Po nadzdvihnutí kapoty můžete páčku uvolnit.

### ► Otevírání kapoty

## ⚠ VÝSTRAHA

Podpěrná tyč kapoty může být ohřevem od motoru velmi horká.

Chcete-li se vyhnout případným popáleninám, nemanipulujte kovovou částí tyče: namísto toho použijte pěnové držadlo.

### POZNÁMKA

Kapotu neotevírejte, jestliže jsou zvednuta ramena stěračů. Kapota by narazila do stěračů a mohlo by dojít k poškození kapoty nebo stěračů.

### POZNÁMKA

Na kryt motoru \* netlačte silou. Mohly by se poškodit kryt motoru a součásti.

Při zavírání kapoty zkontrolujte, zda je kapota pevně zajištěná.

Jestliže se páčka západky kapoty pohybuje ztuhle nebo pokud můžete kapotu otevřít bez zvednutí madla, je nutné mechanismus západky vyčistit a promazat.

### Modely se systémem auto start/stop

Během doby, kdy je funkce auto start/stop aktivována, neotevírejte kapotu.

\* Není k dispozici u všech modelů

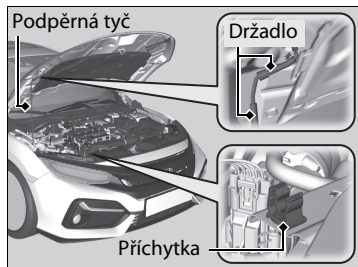

4. Pomocí držadla vyjměte podpěrnou tyč z přichytky. Podpěrnou tyč nasadte do kapoty.

Při zavírání vyjměte podpěrnou tyč a uložte ji do přichytky, poté kapotu mírně spusťte. Ve výšce přibližně 30 cm dejte ruce pryč a nechejte kapotu, aby se zavřela.

#### ►► Otevírání kapoty

Modely se zadním mlhovým světlem

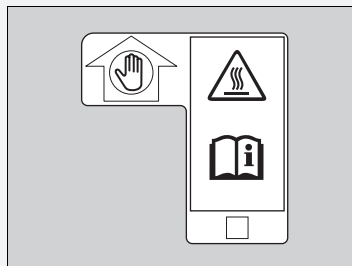

- Uchopte pěnové držadlo.
- Podpěrná tyč může být velmi horká.
- Řiďte se návodem k obsluze.

## Doporučený motorový olej

Používejte originální motorový olej nebo jiný komerčně dostupný motorový olej vhodného typu a viskozity (dle teplot prostředí) uvedený na následujícím obrázku.

Olej je hlavním faktorem přispívajícím k výkonu a dlouhé životnosti vašeho motoru. Pokud s vozidlem jezdíte s nedostatečným nebo degenerovaným olejem, může dojít k poruše nebo poškození motoru.

Kontrolou značek na uzávěru plnicího otvoru motorového oleje na obrázku níže a na uzávěru samotném zjistíte, zda je vozidlo vybaveno filtrem pevných částic pro zážehové motory\*.

➤ **Doplnění motorového oleje** Str. 693

### » Doporučený motorový olej

Příspěvky motorového oleje

**Modely s filtrem pevných částic pro zážehové motory**

Nelze používat aditiva do motorového oleje.

**Modely bez filtru pevných částic pro zážehové motory**

Vaše vozidlo nevyžaduje žádné přísady do oleje. Příspěvky ve skutečnosti mohou negativně ovlivnit výkon motoru a jeho životnost.

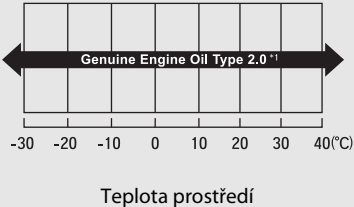
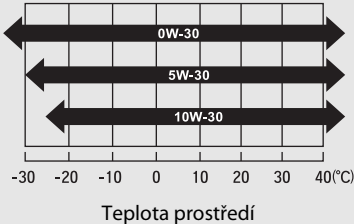

\* Není k dispozici u všech modelů

Modely pro Evropu a Ukrajinu

Model	Značky na uzávěru plnicího otvoru motorového oleje	Originální motorový olej	Komerčně dostupný motorový olej
<p>S filtrem pevných částic pro zážehové motory</p>		<ul style="list-style-type: none"> <li>• Originální motorový olej Honda typu 2.0*1</li> </ul>  <p style="text-align: center;">Teplota prostředí</p>	<ul style="list-style-type: none"> <li>• ACEA C2/C3</li> </ul>  <p style="text-align: center;">Teplota prostředí</p>

\*1: Složení napomáhající snížení spotřeby paliva.

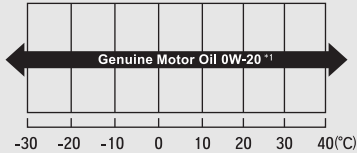
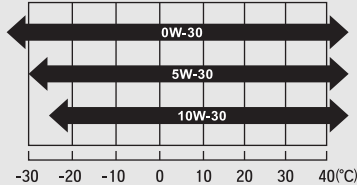
Kromě modelů pro Evropu a Ukrajinu

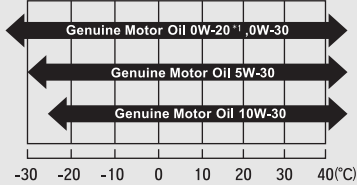
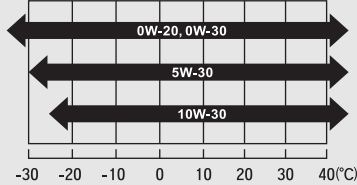
Model	Značky na uzávěru plnicího otvoru motorového oleje	Originální motorový olej	Komerčně dostupný motorový olej
S filtrem pevných částic pro zážehové motory		<ul style="list-style-type: none"> <li>• Originální motorový olej Honda</li> </ul>  <p style="text-align: center;">Teplota prostředí</p>	<ul style="list-style-type: none"> <li>• ACEA C2/C3</li> </ul>  <p style="text-align: center;">Teplota prostředí</p>
Bez filtru pevných částic pro zážehové motory		<ul style="list-style-type: none"> <li>• Originální motorový olej Honda</li> </ul>  <p style="text-align: center;">Teplota prostředí</p>	<ul style="list-style-type: none"> <li>• Olej API SM nebo vyšší třídy pro úsporu paliva</li> <li>• ACEA A5/B5</li> </ul>  <p style="text-align: center;">Teplota prostředí</p>

\*1: Složení napomáhající snížení spotřeby paliva.



## Kontrola oleje

Hladinu motorového oleje doporučujeme kontrolovat při každém doplňování paliva.

Vozidlo zaparkujte na vodorovné ploše.

Po vypnutí motoru před kontrolou oleje vyčkejte přibližně tři minuty.

### » Kontrola oleje

Je-li hladina oleje v blízkosti dolní značky nebo níže, olej pomalu dolijte, přičemž dejte pozor, abyste nepřelili.

Množství spotřebovaného oleje závisí na tom, jak se s vozidlem jezdí a na klimatických a silničních podmínkách. Spotřeba oleje může být až 1 litr na 1 000 km.

Spotřeba bude vyšší u nového motoru.

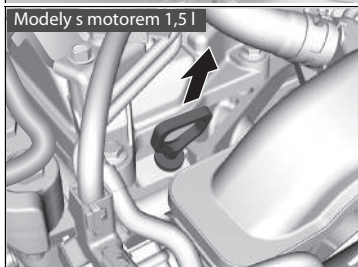
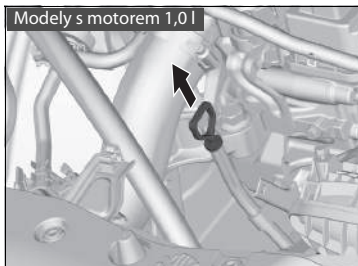

1. Vytáhněte měрку (oranžová nebo černá).
2. Měрку otřete čistým kusem látky nebo papírovou utěrkou.
3. Měрку po celé délce zasuňte zpět do jejího otvoru.

Modely s motorem 1,0 l

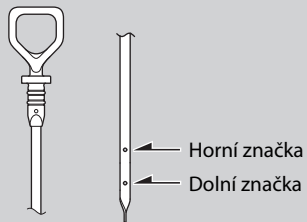

Modely s motorem 1,5 l

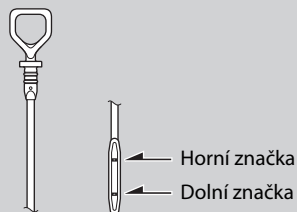

Modely s motorem 2,0 l

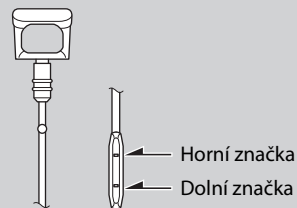

4. Měrku znovu vytáhněte a zkontrolujte hladinu oleje. Hladina oleje musí být mezi horní a dolní značkou. Olej v případě potřeby dolijte.

## Doplnění motorového oleje

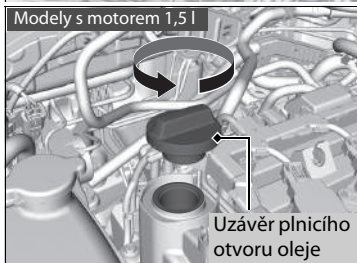
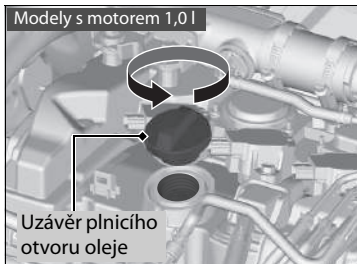

1. Odšroubujte a sejměte uzávěr plnicího otvoru motorového oleje.
2. Olej pomalu doplňte.
3. Našroubujte uzávěr plnicího otvoru motorového oleje a pevně jej utáhněte.
4. Vyčkejte tři minuty a olejovou měrkou znovu zkontrolujte motorový olej.

### » Doplnění motorového oleje

#### POZNÁMKA

Motorový olej nedoplňujte nad horní značku. Přeplnění motorovým olejem může vést k jeho unikům a poškození motoru.

Pokud olej rozlijete, okamžitě jej setřete. Rozlitý olej může poškodit součásti v motorovém prostoru.

## Chladicí kapalina motoru

**Předepsaná chladicí kapalina: Nemrznoucí směs/chladicí kapalina Honda typu 2 pro všechna roční období**

Tato chladicí kapalina je předem připravená z 50 % nemrznoucí směsi a 50 % vody. Nepřidávejte žádnou další nemrznoucí směs ani vodu.

Hladinu chladicí kapaliny motoru doporučujeme kontrolovat při každém doplňování paliva. Zkontrolujte rezervní nádrž. Dolijte přiměřené množství chladicí kapaliny motoru.

### Chladicí kapalina motoru

#### **VÝSTRAHA**

**Odšroubování uzávěru rezervní nádrže horkého motoru může způsobit, že horká chladicí kapalina vystříkne ven a vážně vás opaří.**

**Než uzávěr rezervní nádrže odšroubujete, vždy nechejte motor a chladič vychladnout.**

Lze-li očekávat teploty trvale pod  $-30\text{ }^{\circ}\text{C}$ , je třeba upravit směs chladicí kapaliny na větší koncentraci. Podrobné informace o vhodné směsi chladicí kapaliny získáte u dealera společnosti Honda.

Není-li k dispozici nemrznoucí směs/chladicí kapalina Honda, můžete jako dočasnou náhradu použít chladicí kapalinu bez silikátů od jiné renomované značky. Zkontrolujte, zda jde o vysoce kvalitní chladicí kapalinu doporučenou pro hliníkové motory. Nepřetržité používání chladicí kapaliny jiné značky než Honda by mohlo způsobit korozi a závadu nebo selhání chladicího systému. Chladicí systém co nejdříve nechejte propláchnout nemrznoucí směsí/chladicí kapalinou Honda.

Do chladicího systému vozidla nepřidávejte inhibitory koroze ani jiné přísady. Nemusejí být kompatibilní s chladicí kapalinou nebo součástmi motoru.

## Kontrola chladicí kapaliny

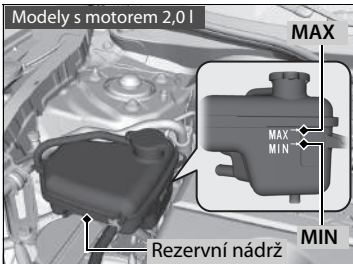
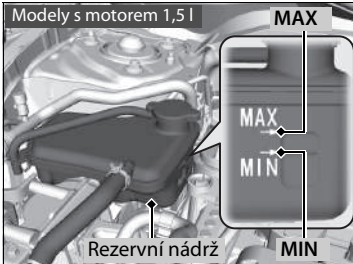
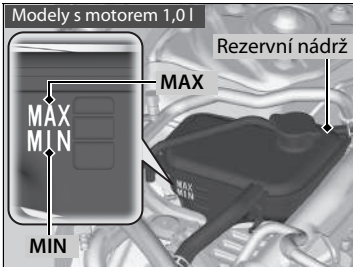

1. Ujistěte se, že motor a chladič jsou chladné.
2. Zkontrolujte množství chladicí kapaliny v rezervní nádrži.
  - Je-li hladina chladicí kapaliny pod značkou **MIN**, dolijte předepsanou chladicí kapalinu, až hladina dosáhne ke značce **MAX**.
3. Prohlédněte chladicí systém, zda nedochází k únikům.

## Doplňování chladicí kapaliny

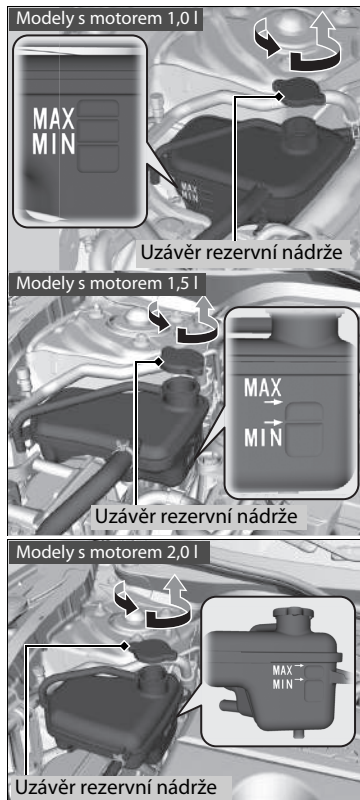

1. Ujistěte se, že motor a chladič jsou chladné.
2. Uzávěrem rezervní nádrže otočte o 1/8 otáčky proti směru hodinových ručiček a uvolněte veškerý tlak v chladicím systému.
3. Stlačte uzávěr rezervní nádrže a otáčením proti směru hodinových ručiček jej sejměte.
4. Do rezervní nádrže nalijte chladicí kapalinu, až dosáhne ke značce **MAX**.
5. Uzávěr expanzní nádrže nasadte zpět a úplně utáhněte.

## ►► Doplnění chladicí kapaliny

### POZNÁMKA

Kapalinu lijte pomalu a opatrně, abyste žádnou nerozlili. Rozlitou kapalinu okamžitě setřete, mohla by poškodit součásti v motorovém prostoru.

## ■ Víčko rezervní nádrže chladicí kapaliny motoru



- Uzávěr nikdy neotevírejte v horkém stavu.
  - Horká chladicí kapalina by vás mohla popálit.
- Kromě modelů s motorem 2,0 l**
- Přetlakový ventil se začíná otevírat při 108 kPa.
- Modely s motorem 2,0 l**
- Přetlakový ventil se začíná otevírat při 127 kPa.



## Kapalina převodovky

Modely s převodovkou s plynule měnitelným převodem

### Kapalina pro převodovku s plynule měnitelným převodem (CVT)

**Předepsaná kapalina: Honda HCF-2**

Nechejte zkontrolovat u dealera hladinu kapaliny a v případě potřeby kapalinu vyměňte. Ohledně výměny kapaliny převodovky s plynule měnitelným převodem se řiďte plánem servisu vašeho vozidla.

► **Plán údržby\*** Str. 674

Nepokoušejte se zkontrolovat nebo vyměnit kapalinu v převodovce s plynule měnitelným převodem sami.

Modely s mechanickou převodovkou

### Kapalina mechanické převodovky

**Předepsaná kapalina: Honda MTF**

Nechejte zkontrolovat u dealera hladinu kapaliny a v případě potřeby kapalinu vyměňte. Ohledně výměny kapaliny mechanické převodovky se řiďte plánem servisu vašeho vozidla.

► **Plán údržby\*** Str. 674

Nepokoušejte se zkontrolovat nebo vyměnit kapalinu v manuální převodovce sami.

►► Kapalina pro převodovku s plynule měnitelným převodem (CVT)

#### POZNÁMKA

**Kapalinu převodovky Honda HCF-2 nemíchejte s jinými kapalinami pro převodovky.**

Použití jiné kapaliny převodovky než Honda HCF-2 může negativně ovlivnit chod a životnost převodovky vašeho vozidla a převodovku poškodit.

Jakékoli poškození způsobené použitím kapaliny do převodovky, která není ekvivalentem Honda HCF-2, není kryto zárukou nového vozidla Honda.

►► Kapalina mechanické převodovky

#### POZNÁMKA

Není-li k dispozici kapalina Honda MTF, můžete jako dočasné opatření použít motorový olej s certifikací API a viskozitou SAE 0W-20 nebo 5W-20.

Co nejdříve jej však vyměňte za kapalinu MTF. Motorový olej neobsahuje přísady vhodné pro převodovku a jeho delší používání může zhoršit řazení a vést k poškození převodovky.

## Brzdová/spojková \* kapalina

**Předepsaná kapalina: Brzdová kapalina DOT 3 nebo DOT 4**

Pro brzdy i spojku \* použijte stejnou kapalinu.

### » Brzdová/spojková \* kapalina

#### POZNÁMKA

Brzdová kapalina s označením DOT 5 není kompatibilní s brzdovým systémem vašeho vozidla a může způsobit jeho rozsáhlé poškození.

Doporučujeme používat originální výrobky.

Je-li hladina brzdové kapaliny na značce **MIN** nebo níže, nechejte u dealera vozidlo co nejdříve prohlédnout, zda nedochází k úniku nebo zda nejsou opotřebované brzdové destičky.

\* Není k dispozici u všech modelů

## Kontrola brzdové kapaliny

Kromě modelů s motorem 2,0 l

Typ s pravostranným řízením

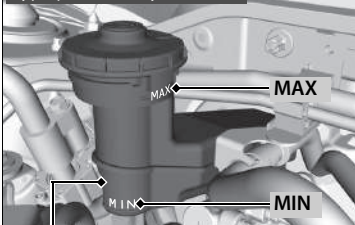

Rezervní nádrž brzdové kapaliny

Typ s levostranným řízením

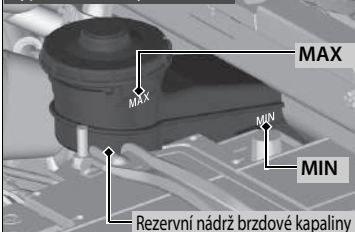

Rezervní nádrž brzdové kapaliny

Modely s motorem 2,0 l

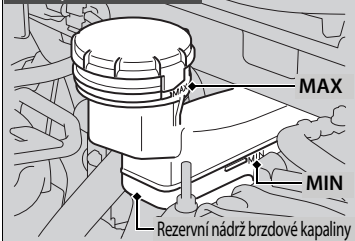

Rezervní nádrž brzdové kapaliny

Hladina se musí pohybovat mezi značkami **MIN** a **MAX** na straně rezervní nádrže.

**Modely s mechanickou převodovkou**

Rezervní nádržka brzdové kapaliny slouží i pro spojkovou kapalinu. Pokud budete udržovat hladinu brzdové kapaliny podle výše uvedených pokynů, není nutné hladinu spojkové kapaliny kontrolovat.

## Dolévání kapaliny do ostřikovačů čelního skla

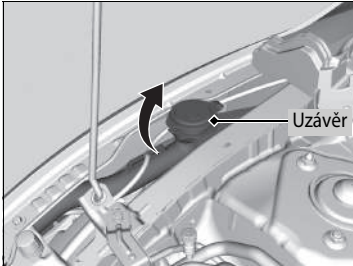

### Modely s ostřikovači světlometů

Je-li hladina kapaliny do ostřikovačů nízká, zobrazí se v informačním rozhraní řidiče příslušný symbol.

### Modely bez ostřikovačů světlometů

Otevřete uzávěr a zkontrolujte množství kapaliny do ostřikovače čelního skla.

Je-li hladina nízká, nádrž ostřikovačů dolijte.

Kapalinu do ostřikovačů lijte opatrně. Nádržku nepřelijte.

## Palivový filtr

Palivový filtr vyměňte dle doporučení týkajících se doby a vzdálenosti uvedených v plánu údržby.

### Modely pro JAR a Ukrajinu

Máte-li podezření, že vámi používané palivo je kontaminované, pak se výměnu palivového filtru doporučuje provádět každých 45 000 km nebo jednou za 3 roky. V prašném prostředí může k zanesení filtru dojít i dříve.

### Kromě modelů pro Evropu a JAR

Máte-li podezření, že vámi používané palivo je kontaminované, pak se výměnu palivového filtru doporučuje provádět každých 40 000 km nebo jednou za 2 roky. V prašném prostředí může k zanesení filtru dojít i dříve.

Palivový filtr nechejte vyměnit kvalifikovaným technikem. V případě, že se spoji palivových potrubí není zacházeno správně, může palivo unikat ven, a způsobit tak nebezpečí.

### ►► Dolévání kapaliny do ostřikovačů čelního skla

#### POZNÁMKA

Do nádrže ostřikovačů čelního skla nelijte nemrznoucí kapalinu ani roztok octa/vody. Nemrznoucí kapalina může poškodit lak vozidla. Roztok octa/vody může poškodit čerpadlo ostřikovače čelního skla. Používejte pouze běžně prodávané kapaliny do ostřikovačů. Vyhněte se dlouhodobému používání tvrdé vody, aby nedošlo k usazování vodního kamene.

### ►► Palivový filtr

#### Modely se systémem připomenutí servisní prohlídky

Palivový filtr je nutné měnit dle oznámení připomenutí servisní prohlídky.

## Světlomety

Světlomety jsou typu LED. Sestavu nechte zkontrolovat a vyměnit u autorizovaného dealera Honda.

## Přední směrová světla, obrysová světla / světla pro denní svícení

Přední směrová světla a obrysová světla / světla pro denní svícení jsou typu LED. Sestavu nechte zkontrolovat a vyměnit u autorizovaného dealera Honda.

## Přední mlhová světla \*

Přední mlhová světla jsou typu LED. Sestavu nechte zkontrolovat a vyměnit u autorizovaného dealera Honda.

### » Světlomety

Sklon světlometů je nastaven z výroby a není nutné jej seřizovat. Pokud však pravidelně převážíte v zavazadlovém prostoru těžké předměty nebo jezdíte s přívěsem\*, nechte si sklon světlometů seřídít u dealera nebo v odborném servisu.

## Žárovky bočních obrysových světel \*

Při výměně použijte následující žárovky.

**Obrysově světlo: 5 W (žlutá)**

Kromě modelů s motorem 2,0 l

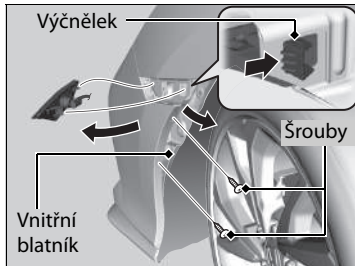

1. Vytáhněte upevňovací příchytky a vnitřní blatník vytáhněte směrem dozadu.
2. Stlačte výčnělek a vyjměte sestavu světla.

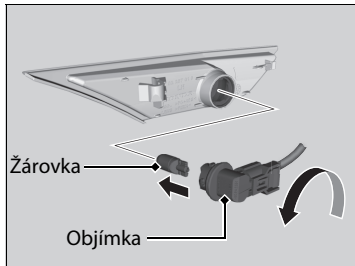

3. Otáčejte objímkou doleva a vyjměte ji; poté vymontujte starou žárovku.
4. Nasadíte novou žárovku.

\* Není k dispozici u všech modelů

Modely s motorem 2,0 l

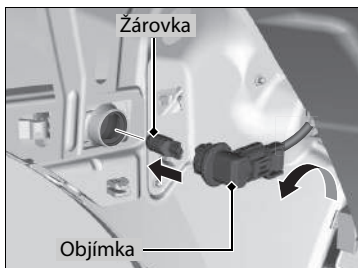
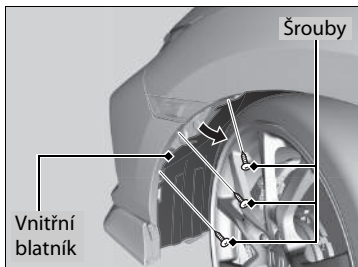

1. Volantem otočte na doraz směrem od strany, na které měníte žárovku světla.  
Pravá strana: Otočte volantem doleva.  
Levá strana: Otočte volantem doprava.
2. Vytáhněte upevňovací příchytky a vnitřní blatník vytáhněte směrem dozadu.
3. Otáčejte objímkou doleva a vyjměte ji; poté vymontujte starou žárovku.
4. Nasadte novou žárovku.

## Boční směrová světla / výstražná světla

Typ ve vnějších zrcátkách

**Boční směrová světla / výstražná světla: typ LED**

Boční směrová světla jsou typu LED. Sestavu nechte zkontrolovat a vyměnit u autorizovaného dealera Honda.

Typ v blatníku

**Boční směrová světla / výstražná světla: 5 W (žlutá)**

Žárovky pro boční směrová světla a pro čelní obrysová světla jsou stejné.

➡ **Žárovky bočních obrysových světel** \* Str. 703



## Žárovky brzdových světel, zadních směrových světel a světla zpátečky

Při výměně použijte následující žárovky.

**Brzdové světlo: 21 W**  
**Zadní směrové světlo: 21 W (žlutá)**  
**Světlo zpátečky: 16 W**

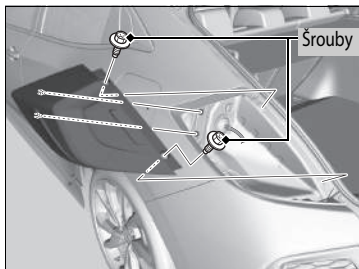

1. Křížovým šroubovákem nebo nástrčným klíčem povolte šrouby.
2. Vytáhněte sestavu světla ze zadního sloupku.

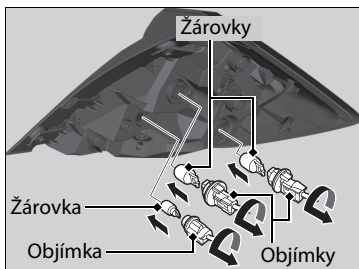

3. Otáčejte objímkou doleva a vyjměte ji.
4. Vyjměte původní žárovku a nasadte novou žárovku.
5. Nasuňte sestavu světla na vodící prvek na karoserii.
6. Přiložte čepy na průchodky a zatlačte je až na doraz.

## Koncová světla a zadní mlhové světlo\*

---

Koncová světla a zadní mlhové světlo je typu LED. Sestavu nechte zkontrolovat a vyměnit u autorizovaného dealera Honda.

## Koncová světla

---

Koncová světla jsou typu LED. Sestavu nechte zkontrolovat a vyměnit u autorizovaného dealera Honda.

## Osvětlení zadní registrační značky

---

Osvětlení zadní registrační značky je typu LED. Sestavu nechte zkontrolovat a vyměnit u autorizovaného dealera Honda.

## Třetí brzdové světlo

---

Třetí brzdové světlo je typu LED. Sestavu nechte zkontrolovat a vyměnit u autorizovaného dealera Honda.

\* Není k dispozici u všech modelů

## Žárovky ostatních světel

### Žárovky čtecích světel

Modely se spínačem střešního okna nebo prostorovým světlem

Při výměně použijte následující žárovky.

**Čtecí světlo: 8 W**

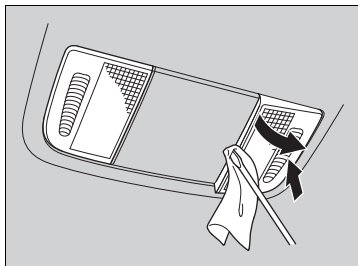

1. Zatlačte na kryt světel na opačné straně, kde provádíte výměnu.
2. Pomocí plochého šroubováku vypáčte okraj krytu a kryt sejměte.
  - Plochý šroubovák omotejte kusem látky, abyste předešli poškrábání.

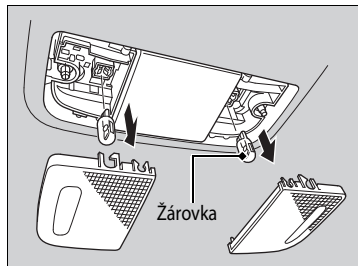

3. Vyjměte původní žárovku a nasadte novou žárovku.

Modely bez spínače střešního okna nebo prostorového světla

Při výměně použijte následující žárovky.

**Čtecí světlo: 8 W**

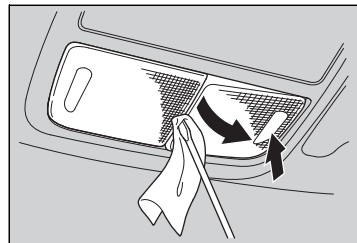

1. Zatlačte na kryt světel na opačné straně, kde provádíte výměnu.
2. Pomocí plochého šroubováku páčením uvolněte okraj mezi kryty a kryt vysadte.
  - Plochý šroubovák omotejte kusem látky, abyste předešli poškrábání.

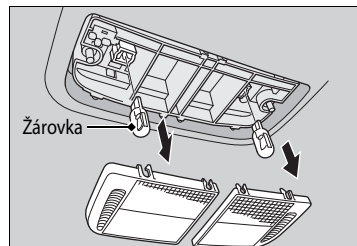

3. Vyjměte původní žárovku a nasadte novou žárovku.

## Žárovka stropního světla

Při výměně použijte následující žárovku.

**Stropní světlo: 8 W**

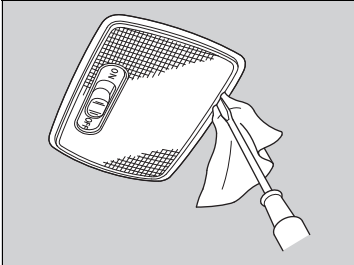

1. Pomocí plochého šroubováku vypáčte okraj krytu a kryt sejměte.
  - Plochý šroubovák omotejte kusem látky, abyste předešli poškrábání.

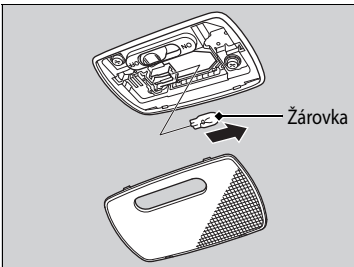

2. Vyjměte původní žárovku a nasadte novou žárovku.

\* Není k dispozici u všech modelů

## Žárovky světla kosmetického zrcátka\*

Při výměně použijte následující žárovky.

**Světlo kosmetického zrcátka: 2 W**

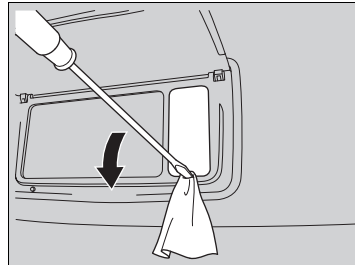

1. Pomocí plochého šroubováku vypáčte okraj krytu a kryt sejměte.
  - Plochý šroubovák omotejte kusem látky, abyste předešli poškrábání.

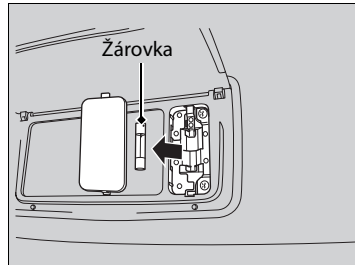

2. Vyjměte původní žárovku a nasadte novou žárovku.

## Žárovka osvětlení odkládací schránky\*

Při výměně použijte následující žárovku.

**Světlo odkládací schránky: 3,4 W**

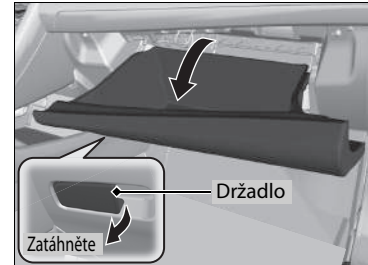

1. Otevřete odkládací schránku.

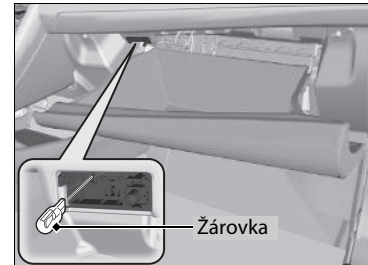

2. Vyjměte původní žárovku a nasadte novou žárovku.

## ■ Žárovka světla zavazadlového prostoru

Při výměně použijte následující žárovku.

**Světlo zavazadlového prostoru: 5 W**

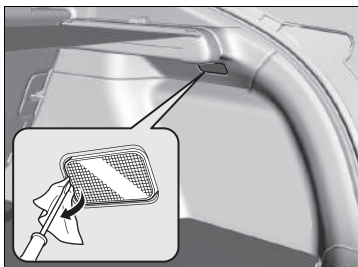

1. Pomocí plochého šroubováku vypáčte okraj krytu a kryt sejměte.
  - Plochý šroubovák omotejte kusem látky, abyste předešli poškrábání.

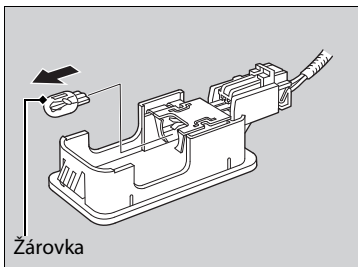

2. Vyjměte původní žárovku a nasadte novou žárovku.

## Kontrola lišt stěračů

Pokud se zhorší stav gumové části lišty stěračů, bude zanechávat pruhy nesetřeného skla a tvrdé povrchy lišty mohou sklo poškrábat.

## Výměna gumové části lišty předního stěrače

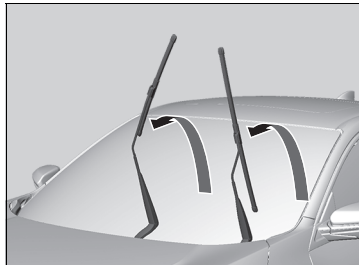
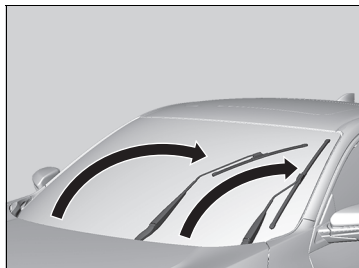

1. Spínač zapalování přepněte do polohy ZAMKNUTO [0]\*1.
2. Držte spínač stěračů v poloze **MIST** a přepněte spínač zapalování do polohy ZAPNUTO [II]\*1 a poté do polohy ZAMKNUTO [0]\*1.
  - ▶ Obě ramena stěračů jsou nyní v poloze pro údržbu, jak ukazuje obrázek.
3. Zdvihněte obě ramena stěračů.

\*1: Modely vybavené systémem bezklíčového vstupu mají namísto spínače zapalování tlačítko **ENGINE START/STOP**.

## » Výměna gumové části lišty předního stěrače

### POZNÁMKA

Dávejte pozor, abyste rameno stěrače nepustili na čelní sklo, hrozí poškození stěrače anebo čelního skla.

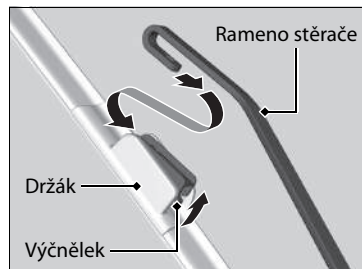

4. Stiskněte směrem nahoru výčnělek, podržte ho a pak vysuňte držák z ramena stěrače.

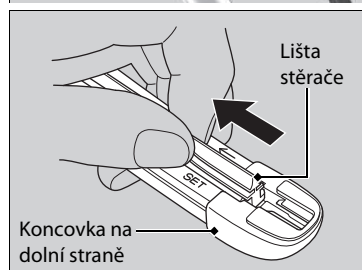

5. Zatáhněte za lištu stěrače ve směru šipky na obrázku a vytáhněte ji z koncovky držáku.

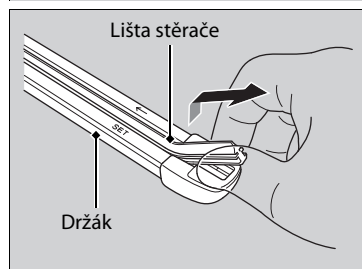

6. Nyní táhněte opačným směrem a vysuňte lištu z držáku ven.

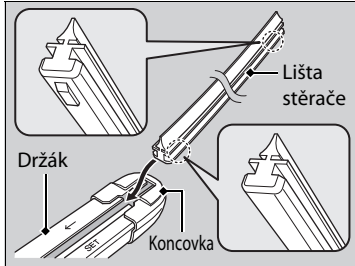

7. Nasadíte novou lištu stěrače plochou stranou na spodní část držáku. Zasuňte lištu až na doraz.
8. Nasadíte konec lišty stěrače do koncovky.
9. Nasuňte držák na rameno stěrače tak, aby zacvaklo.
10. Spustíte obě ramena stěračů dolů.
11. Přepnete spínač zapalování do polohy ZAPNUTO \*1 a držte spínač stěračů v poloze **MIST**, dokud se obě ramena stěračů nevrátí do standardní polohy.

\*1: Modely vybavené systémem bezklíčového vstupu mají namísto spínače zapalování tlačítko **ENGINE START/STOP**.



## Výměna gumové části lišty zadního stěrače \*



1. Odklopte rameno stěrače.

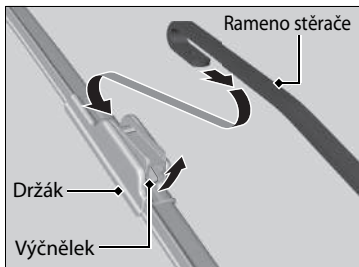

2. Stiskněte směrem nahoru výčnělek, podržte ho a pak vysuňte držák z ramena stěrače.

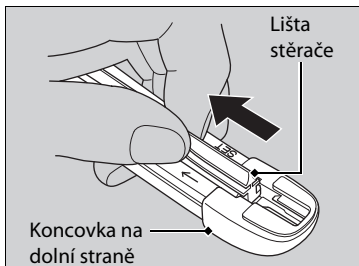

3. Zatáhněte za lištu stěrače ve směru šipky na obrázku a vytáhněte ji z koncovky držáku.

### ►► Výměna gumové části lišty zadního stěrače \*

#### POZNÁMKA

Rameno stěrače neupustíte, mohlo by poškodit zadní okno.

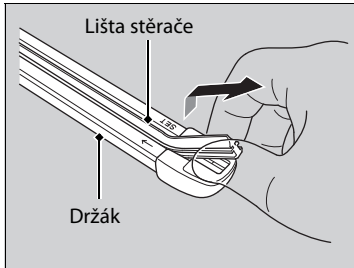

4. Nyní táhněte opačným směrem a vysuňte lištu z držáku ven.

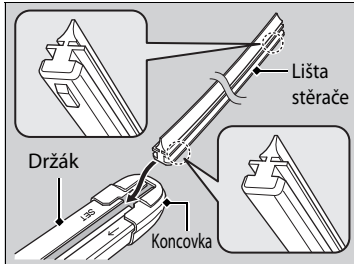

5. Nasadte novou lištu stěrače plochou stranou na spodní část držáku. Zasuňte lištu až na doraz.

6. Nasadte konec lišty stěrače do koncovky.

7. Nasuňte držák na rameno stěrače tak, aby zacvaklo.

8. Položte rameno stěrače.

## Kontrola pneumatik

Pro bezpečný provoz vašeho vozidla musí být pneumatiky správného typu a rozměru, v dobrém stavu, s adekvátním běhounem a správně nahuštěné.

### ■ Pokyny pro huštění

Správně nahuštěné pneumatiky zajišťují nejlepší kombinaci jízdních vlastností, životnosti běhounu a pohodlí. Předepsaný tlak je uveden na štítku na sloupku dveří řidiče.

Podhuštěné pneumatiky se opotřebovávají nerovnoměrně, negativně ovlivňují spotřebu paliva a hrozí u nich vyšší riziko závad z důvodu přehřátí.

Přehuštěné pneumatiky způsobují nepohodlnou jízdu vozidlem, jsou náchylnější k poškození a nerovnoměrně se opotřebovávají.

Každý den před jízdou prohlédněte každou pneumatiku. Pokud některá vypadá nižší než ostatní, zkontrolujte tlak tlakoměrem.

Nejméně jednou měsíčně nebo před dlouhými jízdami tlakoměrem změřte tlak ve všech pneumatikách, včetně rezervního kola\*. Dokonce i v pneumatikách v dobrém stavu se může snížit tlak o 10–20 kPa za měsíc.

### ■ Pokyny pro prohlídku

Při každé kontrole nahuštění zkontrolujte také pneumatiky a dříky ventilů.

Hledejte:

- Výdutě nebo prohlubně na straně nebo v běhounu. Pneumatiky vyměňte, naleznete-li jakékoli řezy, odštěpky nebo praskliny na straně pneumatiky. Vidíte-li tkaninu nebo drát, vyměňte ji.
- Odstraňte všechna cizí tělesa a hleďte, zda nedochází k úniku vzduchu.
- Nerovnoměrné opotřebení běhounu. U dealera nechte zkontrolovat geometrii kol.
- Nadměrné opotřebení běhounu.

📖 **Indikátory opotřebení** Str. 717

- Praskliny nebo jiné poškození okolo dříku ventilu.

### 📖 Kontrola pneumatik

## ⚠ VÝSTRAHA

**Pokud budete používat nadměrně opotřebené nebo nesprávně nahuštěné pneumatiky, může to způsobit nehodu, při které se můžete vážně zranit nebo zemřít.**

**Dodržujte veškeré pokyny týkající se huštění a údržby pneumatik uvedené v této uživatelské příručce.**

Tlak v pneumatikách měřte za studena. To znamená, že vozidlo musí stát alespoň tři hodiny nebo mít za sebou jízdu dlouhou maximálně 1,6 km. Je-li to zapotřebí, upravte huštěním tlak na předepsanou hodnotu.

Pokud kontrolujete tlak v zahřátých pneumatikách, může dosahovat hodnoty o 30–40 kPa vyšší než při kontrole u studených pneumatik.

Při každé změně tlaku v pneumatikách je nutné provést kalibraci systému sledování tlaku v pneumatikách.

📖 **Systém sledování tlaku v pneumatikách**  
Str. 549

Pneumatiky nechte zkontrolovat u dealera, jestliže za jízdy cítíte neustálé vibrace. Nové pneumatiky a veškeré demontované a opět namontované pneumatiky je nutné správně vyvážit.

## Indikátory opotřebení

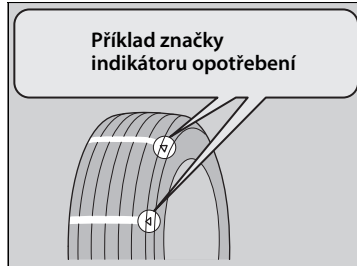

Hloubka drážky, kde se indikátor opotřebení nachází, je o 1,6 mm menší než kdekoli jinde na pneumatice. Pokud došlo k opotřebení během natolik, že dojde k odhalení indikátoru, pneumatiku vyměňte. **Opotřebené pneumatiky mají na mokřích vozovkách nízkou přilnavost.**

## Provozní životnost pneumatik

Životnost pneumatik závisí na mnoha faktorech, včetně stylu řízení, stavu silnic, naložení vozidla, tlaku nahuštění, historie údržby, rychlosti a stavu prostředí (dokonce i když pneumatiky nejsou používány).

Kromě pravidelných prohlídek a údržby tlaku nahuštění je doporučeno, abyste prováděli každoroční prohlídku pneumatik starších pěti let. Všechny pneumatiky včetně rezervy\* je po 10 letech od data výroby nutné vyřadit z provozu bez ohledu na stav jejich opotřebení.

\* Není k dispozici u všech modelů

### ►► Kontrola pneumatik

#### Modely s motorem 2,0 l

#### Jízda vysokou rychlostí

Doporučujeme, abyste nejezdili rychleji, než dovolí rychlostní omezení a podmínky. Pokud pojedete stálou vysokou rychlostí (nad 220 km/h), upravte tlak pneumatik za studena podle níže uvedených údajů, abyste předešli nadměrné akumulaci tepla a náhlému selhání pneumatik.

#### Rozměr pneumatiky 245/30ZR20 90Y

Počet cestujících	Tlak
1	Přední: 280 kPa (2,8 bar)
2	Zadní: 230 kPa (2,3 bar)
3	Přední: 290 kPa (2,9 bar)
4	Zadní: 250 kPa (2,5 bar)

## Výměna pneumatiky a kola

Pneumatiky vyměňujte za radiální se stejným rozměrem, rozsahem zátěže, rychlostní kategorií a maximálním jmenovitým tlakem za studena (viz boční stěna pneumatiky). Použití pneumatik různých rozměrů nebo konstrukce může způsobit, že některé systémy jako ABS a VSA (stabilizační systém vozidla) nebudou fungovat správně.

Pneumatiky nejlépe vyměňte všechny najednou. Není-li to možné, vyměňte přední nebo zadní pneumatiky jako pár.

Ujistěte se, že technické údaje kola se shodují s technickými údaji původních kol.

### ► Výměna pneumatiky a kola

#### **VÝSTRAHA**

Montáž nevhodných pneumatik může ovlivnit jízdní vlastnosti a stabilitu vašeho vozidla. To může způsobit nehodu, při které se můžete vážně zranit nebo zemřít.

Vždy používejte rozměr a typ pneumatik doporučený na informačním štítku pneumatik ve vašem vozidle.

## Záměna pneumatik

Záměna pneumatik podle plánu údržby pomáhá mnohem rovnoměrněji rozdělovat opotřebení a prodloužit životnost pneumatik.

### ■ Pneumatiky bez označení otáčení

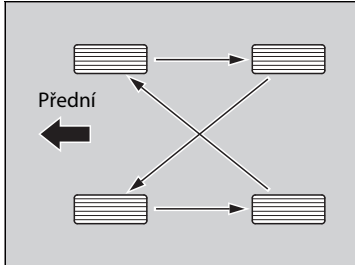

Pneumatiky zaměňte podle obrázku.

### ■ Pneumatiky s označením otáčení

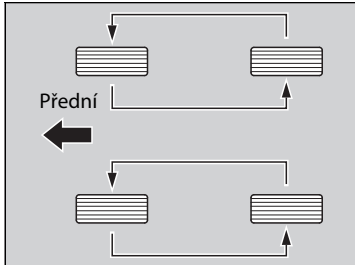

Pneumatiky zaměňte podle obrázku.

### ► Záměna pneumatik

Pneumatiky se směrovým běhounem zaměňujte pouze zepředu dozadu (ne z jedné strany na opačnou). Montáž směrových pneumatik provádějte pouze s indikátorem otáčení směrem vpřed, viz níže.

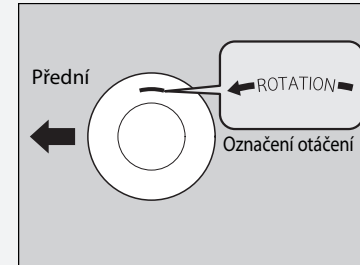

Při záměně pneumatik nezapomeňte zkontrolovat tlak vzduchu.

Při každém otočení pneumatik je nutné provést kalibraci systému sledování tlaku v pneumatikách.

### ► System sledování tlaku v pneumatikách

Str. 549

## Zařízení pro udržení trakce na sněhu

Pokud jezdíte po zasněžených nebo zmrzlých silnicích, namontujte zimní pneumatiky nebo sněhové řetězy, snižte rychlost a za jízdy udržujte od vozidel dostatečnou vzdálenost.

Při točení volantem nebo brzdění buďte obzvlášť opatrní, abyste předešli smyku.

Sněhové řetězy, zimní pneumatiky nebo celoroční pneumatiky použijte, je-li to zapotřebí nebo pokud to vyžaduje zákon.

Při montáži se řiďte následujícími pokyny.

Zimní pneumatiky:

- Zvolte stejný rozměr a rozsah zatížení jako u původních pneumatik.
- Pneumatiky namontujte na všechna čtyři kola.

Sněhové řetězy:

- Před zakoupením jakéhokoli typu řetězů pro vozidlo se poraďte s dealerem.
- Namontujte je pouze na přední pneumatiky.
- Jelikož má vaše vozidlo omezenou světlou výšku pneumatik, důrazně doporučujeme použít sněhové řetězy uvedené níže:

Rozměr původní pneumatiky <sup>*1</sup>	Typ řetězu
<b>215/55R16 93V</b>	<b>RUD-matic classic 48489</b>
<b>235/45R17 94W<sup>*2</sup></b>	<b>(není k dostání)</b>
<b>245/30ZR20 90Y<sup>*3</sup></b>	<b>(není k dostání)</b>
<b>235/40R18 95Y</b>	<b>SCC Auto Truck 0154705</b>

\*1: Rozměr původní pneumatiky je uveden na informačním štítku pneumatik na sloupku řidiče.

\*2: Na tuto pneumatiku nelze instalovat řetězy. Pokud musíte sněhové řetězy použít, nahraďte pneumatiky originálními pneumatikami 215/55R16.

\*3: Na tuto pneumatiku nelze instalovat řetězy. Pokud musíte sněhové řetězy použít, nahraďte pneumatiky originálními pneumatikami 235/40R18.

### ►► Zařízení pro udržení trakce na sněhu

## VÝSTRAHA

**Používání špatných řetězů nebo nesprávná montáž řetězů může poškodit brzdová potrubí a způsobit nehodu, při které se můžete vážně zranit nebo zemřít.**

**Dodržujte všechny pokyny týkající se výběru a použití sněhových řetězů uvedené v této uživatelské příručce.**

### POZNÁMKA

Zařízení pro udržení trakce, která mají nesprávný rozměr nebo jsou nesprávně namontována, mohou poškodit brzdové potrubí, zavěšení kol, karoserii a kola vozidla. Pokud narážejí do jakékoli části vozidla, zastavte.

Podle právních předpisů EU týkajících se pneumatik je při použití zimních pneumatik nutné do zorného pole řidiče zřetelně připevnit nálepku s maximální rychlostí zimních pneumatik v případě, že maximální rychlost vozidla je vyšší než maximální přípustná rychlost zimních pneumatik. Nálepku obdržíte u vašeho prodejce pneumatik. Máte-li jakékoli dotazy, poraďte se s dealerem.

Při montáži sněhových řetězů se řiďte pokyny výrobce týkajícími se provozních limitů vozidla.

- Při montáži se řiďte pokyny výrobce. Při montáži je co nejvíce utáhněte.
- Zkontrolujte, zda řetězy nejsou ve styku s brzdovým potrubím nebo zavěšením kol.
- Jeďte pomalu.

#### ► Zařízení pro udržení trakce na sněhu

Sněhové řetězy použijte pouze v nouzi nebo jsou-li pro průjezd určitou oblastí vyžadovány zákonem.

Při jízdě se sněhovými řetězy na sněhu nebo ledu dbejte zvýšené opatrnosti. Mohou mít méně předvídatelné jízdní vlastnosti než dobré zimní pneumatiky bez řetězů.

Je-li vaše vozidlo vybaveno letními pneumatikami, buďte opatrní: pneumatiky nejsou určeny pro provoz v zimním období. Více informací vám sdělí dealer.

#### Modely s motorem 2,0 l

Toto vozidlo je původně vybaveno pneumatikami s vysokou výkonností. Při vystavení teplotě pod cca 7 °C nebudou pneumatiky poskytovat ideální jízdní vlastnosti.

Vysokovýkonnostní pneumatiky nepoužívejte, pokud okolní teplota klesne pod –20 °C: Pneumatiky mohou být náchylnější k poškození a mohou vzniknout povrchové praskliny.



## Kontrola akumulátoru

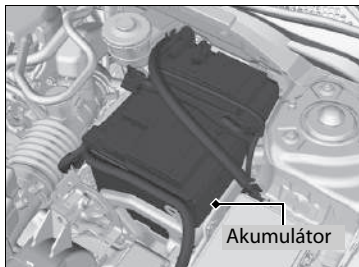

Stav akumulátoru je monitorován snímačem na záporném pólu. Dojde-li k problému s tímto senzorem, zobrazí se v informačním rozhraní řidiče příslušné hlášení. Pokud k tomu dojde, nechte vozidlo zkontrolovat u dealera.

Každý měsíc zkontrolujte vývody akumulátoru, zda nejsou zkorodované.

Pokud dojde k odpojení nebo vybití baterie vašeho vozidla:

- Audiosystém\* je vyřazen z provozu.  
➤ **Reaktivace audiosystému** Str. 287
- Hodiny se vynulují.  
➤ **Hodiny** Str. 186
- Je nutno resetovat systém imobilizéru\*.  
➤ **Kontrolka systému imobilizéru** Str. 122

### ⓘ Akumulátor

#### ⚠ VÝSTRAHA

Akumulátor při normálním provozu vypouští výbušný plynný vodík.

Jiskra nebo otevřený plamen mohou způsobit výbuch akumulátoru, který je silný natolik, aby vás zabil nebo vážně zranil.

K akumulátoru se nepřibližujte se zdroji jisker, otevřeným ohněm a zapálenými kuřáckými materiály.

Při provádění jakékoli údržby akumulátoru noste ochranný oděv a obličejový štít.

#### ⚠ VÝSTRAHA

Akumulátor obsahuje kyselinu sírovou (elektrolyt), která je vysoce žíravá a jedovatá.

Pokud se vám elektrolyt dostane do očí nebo na kůži, může způsobit vážné popáleniny. Při práci s akumulátorem nebo v jeho blízkosti noste pomůcky na ochranu očí a ochranný oděv.

Polknutí elektrolytu může způsobit smrtelnou otravu, pokud okamžitě nepodniknete nápravnou akci.

UDRŽUJTE MIMO DOSAH DĚTÍ

## Nabíjení akumulátoru

Vždy odpojte oba kabely, abyste předešli poškození elektrické instalace vašeho vozidla.  
Vždy nejprve odpojte záporný (-) kabel a připojte jej jako poslední.

### ▣ Akumulátor

#### **Nouzové postupy**

**Oči:** Vyplachujte vodou ze sklenice nebo jiné nádoby po dobu nejméně 15 minut. (Voda pod tlakem by mohla oko poranit.) Ihned přivolejte lékaře.

**Pokožka:** Svlékněte kontaminované šatstvo. Pokožku opláchněte velkým množstvím vody. Ihned přivolejte lékaře.

**Polknutí:** Vypijte vodu nebo mléko. Ihned přivolejte lékaře.

Pokud objevíte korozi, vývody akumulátoru očistěte roztokem prášku do pečiva a vody. Očistěte vývody vlhkým ručníkem. Osušte akumulátor kusem látky/ utěrkou. Na koncovky naneste vrstvu maziva, abyste do budoucna zabránili korozi.

Při výměně musí mít nový akumulátor stejné technické parametry.

Více informací žádejte u dealera.

#### **Modely se systémem auto start/stop**

Akumulátor instalovaný v tomto vozidle je navržen speciálně pro model se systémem auto start/stop. Použití jiného typu akumulátoru než tohoto předepsaného typu může zkrátit jeho životnost a znemožnit aktivaci funkce auto start/stop. Potřebujete-li vyměnit akumulátor, nezapomeňte vybrat předepsaný typ. O další podrobnosti požádejte dealera.

▣ **Technická data** Str. 804

Modely pro Evropu

## Výměna akumulátoru

Při demontáži a výměně akumulátoru vždy dodržujte bezpečnostní pokyny pro údržbu a výstrahy pro kontrolu akumulátoru, abyste předešli možným nebezpečím.

➤ **Bezpečnost při provádění údržby** Str. 663

➤ **Kontrola akumulátoru** Str. 722

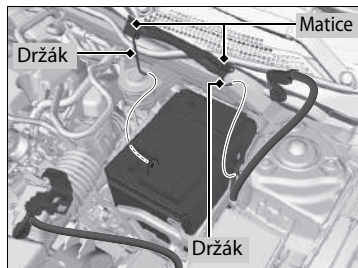
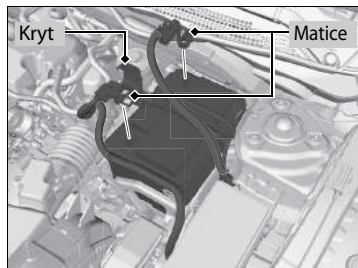

1. Spínač zapalování přepněte do polohy ZAMKNUTO [0]\*1. Otevřete kapotu.
2. Uvolněte matici na záporném kabelu akumulátoru, poté kabel odpojte od záporného pólu (-).
3. Otevřete kryt kladného vývodu akumulátoru. Uvolněte matici na kladném kabelu baterie, poté kabel odpojte od kladného pólu (+).
4. Klíčem uvolněte matici na obou stranách konzoly akumulátoru.
5. Spodní konce podpěr akumulátoru vytáhněte z otvoru na základně akumulátoru a demontujte kombinaci konzoly a podpěr akumulátoru.

### ➤ Akumulátor

Po opětovném připojení akumulátoru a otočení spínače zapalování do polohy ZAPNUTO [II]\*1 se mohou rozsvítit kontrolky adaptivního tempomatu (ACC)\*, adaptivního tempomatu (ACC) s asistentem pro jízdu v kolonách (LSF)\*, systému pro zmírnění rizika vyjetí z komunikace (RDM)\*, pomocného stabilizačního systému vozidla (VSA), vypnutí pomocného stabilizačního systému vozidla (VSA), nízkého tlaku v pneumatikách / systému sledování tlaku v pneumatikách (DWS)\*, systému sledování tlaku v pneumatikách (DWS)\* a systému pro zmírnění následků nehody (CMBS)\*. Jeďte krátce rychlostí vyšší než 20 km/h. Kontrolka by měla zhasnout. Pokud kontrolka nezhasne, nechte vozidlo prohlédnout u dealera.

### ➤ Výměna akumulátoru

#### POZNÁMKA

Nesprávně zlikvidovaný akumulátor může poškodit životní prostředí a zdraví lidí. Vždy si ověřte místní předpisy týkající se likvidace akumulátoru.

Tento symbol na akumulátoru znamená, že tento výrobek nesmí být likvidován jako domácí odpad.



\*1: Modely vybavené systémem bezklíčového vstupu mají namísto spínače zapalování tlačítko **ENGINE START/STOP**.

\* Není k dispozici u všech modelů

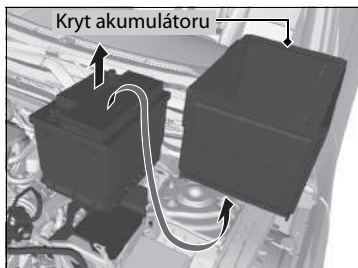

6. Sejměte kryt akumulátoru.
7. Akumulátor opatrně vytáhněte.

#### ☒ Výměna akumulátoru

Vždy nejprve odpojte záporný (–) kabel a připojte jej jako poslední.

Při montáži akumulátoru postupujte opačně.

Modely pro Evropu

## Štítek akumulátoru



## Štítek akumulátoru

**NEBEZPEČÍ**

- K akumulátoru se nepřibližujte s plameny a zdroji jisker. Akumulátor vytváří výbušný plyn, který může způsobit výbuch.
- Při manipulaci s akumulátorem používejte ochranu očí a gumové rukavice, aby se zamezilo riziku těžkých popálenin nebo ztráty zraku způsobených kontaktem s elektrolytem akumulátoru.
- Nedovolte dětem, aby za žádných okolností manipulovaly s akumulátorem. Zajistěte, že každá osoba manipulující s akumulátorem, byla řádně seznámena s riziky a správnými postupy při manipulaci.
- S elektrolytem akumulátoru zacházejte s nejvyšší opatrností, protože obsahuje zředěnou kyselinu sírovou. Pokud se elektrolyt dostane do očí nebo na kůži, může způsobit popáleniny nebo ztrátu zraku.
- Před manipulací s akumulátorem si pozorně přečtete tento návod. V opačném případě může dojít ke zranění osob nebo poškození vozidla.
- Nepoužívejte akumulátor, pokud je hladina elektrolytu na doporučené úrovni nebo pod ní. Použití akumulátoru s nízkou hladinou elektrolytu může vést k jeho explozi a následně k vážnému zranění osob.

## Výměna knoflíkové baterie

Pokud se po stisknutí některého tlačítka nerozsvítí kontrolka, baterii vyměňte.

### Vyklápěcí klíč\*

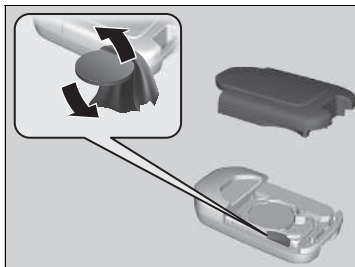

#### Typ baterie: CR2032

1. Opatrným páčením mincí za okraj sejměte horní polovinu krytu.  
▶ Minci omotejte kusem látky, abyste předešli poškrábání vyklápěcího klíče.
2. Malým plochým šroubovákem vyjměte knoflíkovou baterii.
3. Přesvědčte se, že jste při výměně baterie zachovali správnou polaritu.

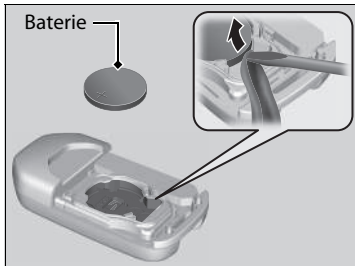

\* Není k dispozici u všech modelů

### » Výměna knoflíkové baterie

## ⚠ ⚠ VÝSTRAHA

### NEBEZPEČÍ POLEPTÁNÍ CHEMIKÁLIÍ

Baterie napájející vysílač dálkového ovládání může při spolknutí způsobit vážné vnitřní poleptání a může skončit až smrtí. Nové a použité baterie uchovávejte mimo dosah dětí. Máte-li podezření, že dítě spolkló baterii, okamžitě vyhledejte lékařskou pomoc.

Symbol varování se nachází vedle knoflíkové baterie\*.

### POZNÁMKA

Nesprávně zlikvidovaná baterie může poškodit životní prostředí. Vždy si ověřte místní předpisy týkající se likvidace akumulátoru.

### Modely pro Evropu

Tento symbol na akumulátoru znamená, že tento výrobek nesmí být likvidován jako domácí odpad.



## ■ Bezklíčové dálkové ovládání\*



### Typ baterie: CR2032

1. Vytáhněte zabudovaný klíč.

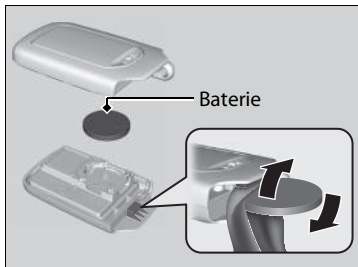

2. Opatrným páčením mincí za okraj sejměte horní polovinu.

► Minci omotejte kusem látky, abyste předešli poškrábání bezklíčového dálkového ovládání.

► Sejměte jej opatrně, abyste neztratili tlačítka.

3. Přesvědčte se, že jste při výměně baterie zachovali správnou polaritu.

## ► Výměna knoflíkové baterie

Náhradní baterie jsou běžně v prodeji nebo jsou k dostání u dealera.

Modely s automatickou klimatizací a zadním mlhovým světlem

## Klimatizace

Servis automatické klimatizace smí provádět pouze kvalifikovaný technik, aby byl zajištěn její řádný a bezpečný provoz.

Nikdy neopravujte nebo nevyměňujte výparník (chladicí spirálu) s využitím kusu vymontovaného z ojetého vozidla nebo vozidla z vrakoviště.

### Klimatizace

#### POZNÁMKA

Chladivo uvolněné do ovzduší může poškodit životní prostředí.

Chcete-li předejít uvolnění chladiva do ovzduší, nikdy nevyměňujte výparník za kus vymontovaný z ojetého vozidla nebo vozidla z vrakoviště.

Chladivo v systému klimatizace vozidla je hořlavé a nejsou-li při provádění servisu dodrženy správné postupy, může dojít k jeho vznícení.

Štítek klimatizace je umístěn pod kapotou:



 : Pozor

 : Hořlavé chladivo

 : Servis smí provádět jen kvalifikovaný technik

 : Systém klimatizace

\* Není k dispozici u všech modelů



## Prachový a pylový filtr

### Kdy vyměnit prachový a pylový filtr

Prachový a pylový filtr vyměňte dle doporučeného harmonogramu údržby vašeho vozidla. Doporučuje se filtr vyměnit i dříve, jestliže je vozidlo používáno v prašném prostředí.

📄 **Plán údržby\*** Str. 674

### Jak vyměnit prachový a pylový filtr

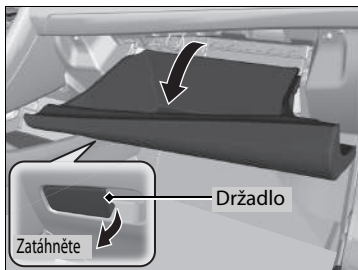

1. Otevřete odkládací schránku.

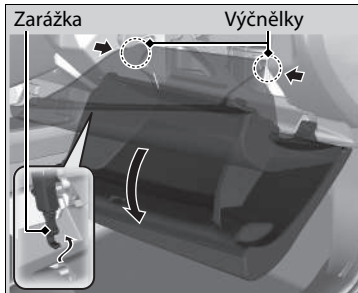

**Modely se zvlhčovačem v odkládací schránce**

2. Stisknutím zarážky na straně odkládací schránky u řidiče ji od odkládací schránky oddělte.

**Všechny modely**

3. Zatlačením na panely po obou stranách vysadíte dva výčnělky.  
4. Odkládací schránku odsuňte, aby nepřekážela.

### Prachový a pylový filtr

Pokud se proud vzduchu ze systému topení\*/systému automatické klimatizace\* výrazně sníží a okna se snadno zamrlí, pravděpodobně bude nutné filtr vyměnit.

Prachový a pylový filtr zachycuje pyl, prach a ostatní drobné částice ve vzduchu.

Nejste-li si jisti, jak prachový a pylový filtr vyměnit, nechejte jej vyměnit u dealera.

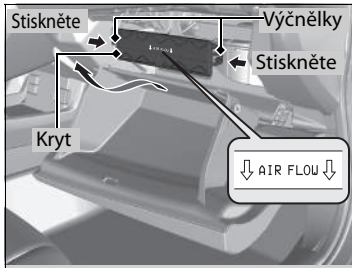

5. Zatlačte na výčnělky v rozích krytu pouzdra filtru a vyjměte jej.

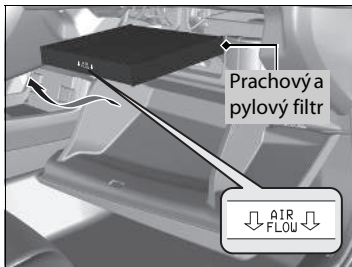

6. Z pouzdra vyjměte filtr.

7. Do pouzdra vložte nový filtr.

► Stranu označenou šipkou **AIR FLOW** nasměrujte dolů.

#### ►► Prachový a pylový filtr

##### Modely se zvlhčovačem v odkládací schránce

Instalace prachového a pylového filtru:

1. Instalujte kryt pouzdra filtru.
2. Vjměte háček na dně odkládací schránky na straně u řidiče.
3. Otočte odkládací schránku do příslušné polohy. Zacvakněte výčnělky zpět na své místo.
4. Otevřete odkládací schránku do úhlu asi 30°.
5. Instalujte do odkládací schránky část zářátky s háčkem.  
Při instalaci zářátky položte ruku zespod odkládací schránky.
6. Instalujte na dno odkládací schránky háček.

Po instalaci odkládací schránku několikrát otevřete a zavřete a zkontrolujte, zda je instalována správně.

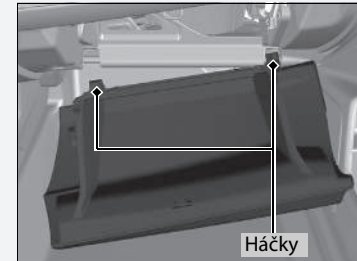

## Péče o interiér

K odstranění prachu před použitím utěrky použijte vysavač.

K odstraňování nečistot použijte utěrku namočenou v roztoku jemného saponátu a teplé vody. K odstranění zbytků saponátu použijte čistou utěrku.

### Čištění bezpečnostních pásů

K čištění bezpečnostních pásů použijte jemný kartáč s roztokem jemného mýdla a teplé vody. Pásky nechejte uschnout na vzduchu. Čistou utěrkou utřete úchyty ukotvení bezpečnostních pásů.

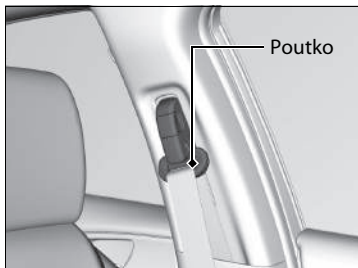

### » Péče o interiér

Uvnitř vozidla nerozlévejte žádné tekutiny. Elektrická zařízení a systémy se mohou porouchat, pokud na ně vylijete tekutiny.

Na elektrická zařízení, jako je audiosystém a spínače, nepoužívejte spreje na bázi silikonu.

Mohli byste způsobit poruchu prvků nebo požár uvnitř vozidla.

Pokud byl sprej na bázi silikonu na elektrická zařízení nedopatřením použit, poraďte se s dealerem.

V závislosti na jejich složení mohou chemikálie a tekuté aromatické přípravky způsobit odbarvení, zvrásnění a popraskání dílů na bázi plastů a textilií. Nepoužívejte alkalická rozpouštědla ani organická rozpouštědla, jako jsou benzen nebo benzín.

Po použití chemikálií je jemně setřete pomocí suché utěrky.

Nevyprané použité utěrky nepokládejte na díly na bázi plastů nebo textilií na delší dobu.

Dbejte opatrnosti, abyste nerozlili tekutý osvěžovač vzduchu.

## Čištění oken

Setřete je s použitím čisticího přípravku na sklo.

## Podlahové rohože \*

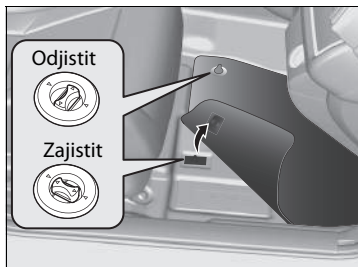

Podlahová rohož na straně řidiče se upevňuje na podlahová ukotvení, která zabraňují sklouznutí rohože vpřed. Chcete-li rohož demontovat kvůli čištění, otočte držadly ukotvení do odjištěné polohy.

Při zpětné montáži rohože po čištění otočte držadly do zajištěné polohy.

**Na ukotvenou rohož nepokládejte žádné doplňkové rohože.**

## Údržba pravé kůže \*

Při čištění kůže postupujte takto:

1. Nejprve odstraňte nečistoty a prach pomocí vysavače nebo měkké suché utěrky.
2. Kožené potahy čistěte měkkou utěrkou namočenou v roztoku 90 % vody a 10 % neutrálního mýdla.
3. Otřete veškeré zbytky mýdla pomocí čisté suché utěrky.
4. Otřete zbytky vody a nechte kůži volně uschnout ve stínu.

## Čištění oken

Na vnitřní plochu skla zadního okna jsou namontovány vodiče.

Měkkou utěrkou stírejte okno ve stejném směru, kterým vedou vodiče, abyste je nepoškodili.

Dávejte pozor, abyste kryt přední snímací kamery\* a snímače deště/světla\* nepolíli žádnou kapalinou, např. vodou nebo čisticím prostředkem na sklo.

▶ **Automatické ovládání (ovládání automatického osvětlení)** Str. 225

▶ **Automatické stěrače s přerušovaným chodem\*** Str. 234

▶ **Přední snímací kamera** Str. 629

## Podlahové rohože \*

Pokud používáte jakékoli podlahové rohože, které nebyly dodány s vaším vozidlem, přesvědčte se, zda jsou navrženy specificky pro vaše vozidlo, správně sedí a jsou bezpečně připevněny podlahovým ukotvením.

Zadní podlahové rohože správně umístěte. Pokud nejsou správně umístěny, podlahové rohože mohou překážet funkcím předních sedadel.

## Údržba pravé kůže \*

Nečistoty a prach je nutno co nejdříve očistit nebo setřít. Rozlitá kapalina by se mohla vsáknout do kůže a způsobit skvrny. Nečistoty nebo prach mohou způsobit oděr kůže. Dále mějte na paměti, že některé oděvy tmavých barev mohou při otírání o kožená sedadla způsobovat blednutí barev nebo vznik skvrn.

\* Není k dispozici u všech modelů

## ■ Péče o materiál Alcantara®\*

Po odstranění prachu z povrchu materiálu namočte měkký hadřík do vlažné vody, důkladně ho vyždímejte a opatrně odstraňte nečistoty.

Po uschnutí upravte povrch jemným kartáčem.

## Péče o exteriér

Po jízdě z karoserie vozidla odstraňte prach. Pravidelně kontrolujte, zda nedošlo k poškrábání lakovaných ploch. Škrábanec na lakované ploše může vést ke korozi karoserie. Pokud naleznete škrábanec, neprodleně jej opravte.

### Mytí vozidla

Vozidlo myjte pravidelně. Mytí provádějte častěji, pokud jezdíte v těchto podmínkách:

- Pokud jezdíte na silnicích posypaných solí.
- Pokud jezdíte v pobřežních oblastech.
- Pokud se na lakované plochy nalepí asfalt, saze, ptáčích trus, hmyz nebo stromová míza.

### Používání automatizované myčky aut

- Dodržujte pokyny uvedené pro automatizovanou myčku aut.
- Sklopte vnější zrcátka.
- U modelů vybavených automatickými stěrači s přerušovaným chodem stěrače vypněte.

### Použití vysokotlakých mycích zařízení

- Mezi čisticí tryskou a karoserií vozidla udržujte dostatečnou vzdálenost.
- Zvláštní opatrnosti dbejte okolo oken. Pokud budete stát příliš blízko, může voda vniknout do interiéru vozidla.
- Vodu s vysokým tlakem nestříkejte přímo do motorového prostoru. Použijte místo toho vodu s nízkým tlakem a jemný čisticí prostředek.

\* Není k dispozici u všech modelů

### Mytí vozidla

Nestříkejte vodu do otvorů sání vzduchu a sacích otvorů v kapotě\*. Mohlo by to způsobit poruchu.

Kromě modelů s motorem 2,0 l

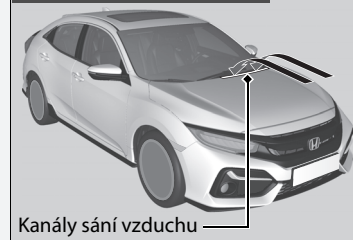

Modely s motorem 2,0 l

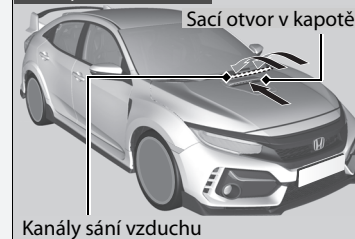

Nestříkejte vodu přímo na dvířka plnicího otvoru nádrže. Voda pod vysokým tlakem může způsobit jejich otevření.

## ■ Voskování

Dostatečná vrstva vosku na automobilové karoserii pomáhá chránit lak vašeho vozidla před povětrnostními vlivy. Vosk se působením času a povětrnostních vlivů na lak vozidla ztratí, proto jej v případě potřeby naneste znovu.

## ■ Údržba nárazníků a jiných dílů potažených plastem

Pokud se benzín, olej, chladicí kapalina motoru nebo elektrolyt akumulátoru dostane do styku s lakovanými díly, mohou na nich vzniknout skvrny nebo se vrstva laku může sloupnout. Neprodleně je setřete pomocí měkké utěrky namočené v čisté vodě.

## ■ Čištění oken

Setřete je s použitím čistícího přípravku na sklo.

## ■ Údržba hliníkových kol \*

Hliník je náchylný na poškození způsobené solí a jiným znečištěním ze silnice. Je-li třeba, otřete nečistoty co nejdříve houbou a slabým saponátem. Nepoužívejte tuhý kartáč ani agresivní chemikálie (to platí i pro některé běžně dostupné čističe disků). Mohlo by dojít k poškození ochranné povrchové vrstvy na litých hliníkových ráfcích a následkem k jejich korozi. U některých typů povrchové vrstvy může také dojít ke ztrátě lesku nebo mohou vypadat jako oděné. Otřete vodu z disků suchou utěrkou, aby na nich nezůstaly skvrny.

## ►► Mytí vozidla

Jsou-li otevřená dvířka plnicího otvoru palivové nádrže, nestříkejte na ně vodu. Mohlo by dojít k poškození palivového systému nebo motoru.

Pokud potřebujete zvednout ramena stěračů, nastavte je nejprve do polohy pro údržbu.

► **Výměna gumové části lišty předního stěrače**  
Str. 711

## ►► Voskování

### POZNÁMKA

Chemická rozpouštědla a silné čistící přípravky mohou poškodit lak, kovy a plasty na vašem vozidle. Rozlitou kapalinu okamžitě setřete.

## ►► Údržba nárazníků a jiných dílů potažených plastem

Pokud chcete opravovat lakované plochy dílů na bázi plastu, poraďte se s dealerem ohledně vhodného krycího materiálu.

## ■ Zamlžené kryty vnějších světel

Vnitřní kryty vnějších světel (světlomety, brzdová světla atd.) se po jízdě v dešti nebo průjezdu myčkou mohou dočasně zamlžit. Může také dojít k orosení vnitřní strany krytů, pokud je výrazný rozdíl mezi teplotou uvnitř krytu a v okolí (podobné jako zamlžování oken vozidla při dešti). Tyto jevy jsou přirozené procesy, nejedná se o konstrukční vady vnějších světel.

Konstrukční vlastnosti krytu mohou mít za následek vznik vlhkosti na povrchu rámu krytu světla. Ani v tomto případě se nejedná o závadu.

Pokud však zaznamenáte hromadění velkého množství vody nebo velké kapky vody uvnitř krytů, nechejte vozidlo zkontrolovat u dealera.



## Příslušenství

Při montáži příslušenství dodržujte následující pokyny:

- Na čelní sklo nemontujte žádná příslušenství. Mohla by zablokovat váš výhled a prodloužit vaši reakci na jízdní podmínky.
- Nemontujte žádná příslušenství na plochy s označením SRS Airbag, po stranách nebo opěradlech předních sedadel, na přední nebo boční sloupky nebo v blízkosti bočních oken.  
Příslušenství namontované do těchto oblastí může znemožnit správnou funkci airbagů vozidla nebo může být vymrštěno na vás nebo cestující, když dojde k aktivaci airbagů.
- Zajistěte, aby elektronická příslušenství nepřetěžovala elektrické obvody a nezasahovala do správného provozu vašeho vozidla.  
 **Pojistky** Str. 790
- Před montáží jakýchkoli elektronických příslušenství nechejte osobu, která montáž provádí, aby si vyžádala odbornou pomoc u dealera. Je-li to možné, nechejte dealera prohlédnout konečnou montáž.

### » Příslušenství a úpravy

## VÝSTRAHA

**Nevhodná příslušenství nebo úpravy mohou ovlivnit jízdní vlastnosti, stabilitu a výkon vozidla a mohou způsobit nehodu, při které se můžete vážně zranit nebo zemřít.**

**Dodržujte všechny pokyny týkající se příslušenství a úprav uvedené v této uživatelské příručce.**

Mobilní telefony, alarmy, rádia s funkcí vysílání a příjmu, rádiové antény a nízkofrekvenční audiosystémy by neměly, jsou-li správně namontovány, rušit počítačem řízené systémy vašeho vozidla, jako jsou airbagy a protiblokovací brzdový systém.

Abyste zajistili správné fungování ve vozidle, jsou doporučena originální příslušenství Honda.

## Úpravy

---

Neupravujte vozidlo způsobem, který by mohl ovlivnit jeho řízení, stabilitu či spolehlivost. Neinstalujte neoriginální díly nebo příslušenství, které by podobný efekt mohly mít.

Dokonce i nepatrné úpravy systémů vozidla mohou ovlivnit jeho celkový výkon. Vždy zajistěte, aby veškeré vybavení bylo správně namontováno a udržováno a neupravujte vozidlo ani jeho systémy způsobem, který by mohl zapříčinit, že vozidlo nebude vyhovovat státním či místním předpisům.

Integrovaný diagnostický port (konektor OBD-II/SAE J1962) instalovaný ve vozidle je určen pro zařízení určená k diagnostice automobilových systémů nebo další zařízení schválená společností Honda. Použití jakéhokoli jiného typu zařízení může mít negativní vliv na elektronické systémy vozidla nebo narušit jejich fungování a případně vést k chybě systému, vybití baterie nebo jiným nečekaným problémům.

Neupravujte ani se nepokoušejte opravit žádné elektrické součásti.



# Řešení neočekávaných událostí

V této kapitole je vysvětleno, jak řešit neočekávané potíže.

<b>Nářadí</b>	
Typy nářadí.....	742
<b>Defekt pneumatiky</b>	
Modely s rezervní dojezdovou pneumatikou	
Výměna prázdné pneumatiky.....	744
Dočasná oprava prázdné pneumatiky.....	755
<b>Manipulace se zvedákem.....</b>	<b>767</b>
<b>Motor nestartuje</b>	
Kontrola motoru.....	768
Je-li baterie bezklíčového dálkového ovládání slabá.....	770
Nouzové vypnutí motoru.....	771
<b>Startování pomocí kabelů.....</b>	<b>772</b>
<b>Řadicí pákou nelze pohnout.....</b>	<b>776</b>

<b>Přehřátí motoru.....</b>	<b>779</b>
<b>Kontrolka, svítí/bliká</b>	
Pokud se rozsvítí kontrolka nízkého tlaku oleje.....	782
Pokud se rozsvítí kontrolka systému dobíjení.....	782
Pokud se kontrolka poruchy rozsvítí nebo bliká.....	783
Pokud se rozsvítí kontrolka brzdového systému (červená).....	784
Začne-li kontrolka brzdového systému (červená) blikat současně s rozsvícením kontrolky brzdového systému (žlutou).....	785
Pokud se rozsvítí kontrolka systému elektrického posilovače řízení (EPS).....	786

Pokud se kontrolka nízkého tlaku v pneumatikách / systému sledování tlaku v pneumatikách rozsvítí nebo bliká.....	787
Pokud se zobrazí symbol nízké hladiny oleje.....	789

<b>Pojistky</b>	
Umístění pojistek.....	790
Prohlídka a výměna pojistek.....	796
<b>Nouzový odtah.....</b>	<b>797</b>
<b>Pokud nelze odemknout dvířka plnicího otvoru nádrže.....</b>	<b>800</b>
<b>Pokud nemůžete otevřít výklopné dveře.....</b>	<b>801</b>
<b>Doplňování paliva.....</b>	<b>802</b>

## Typy nářadí

Modely s rezervní dojezdovou pneumatikou

Modely bez boxu na nářadí

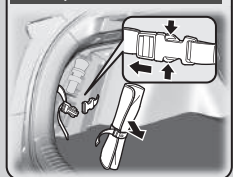

Modely s boxem na nářadí

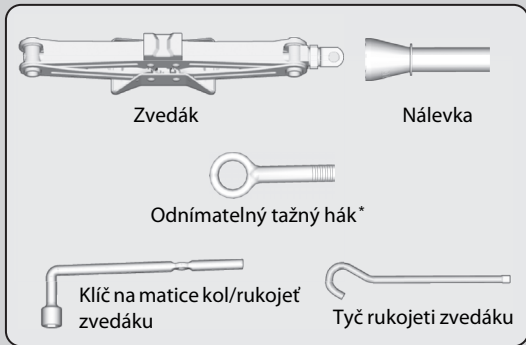
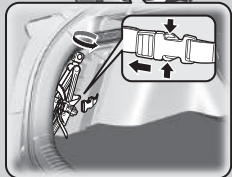
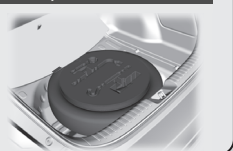

### » Typy nářadí

Nářadí bylo uloženo v zavazadlovém prostoru.

Modely se sadou pro dočasnou opravu pneumatik

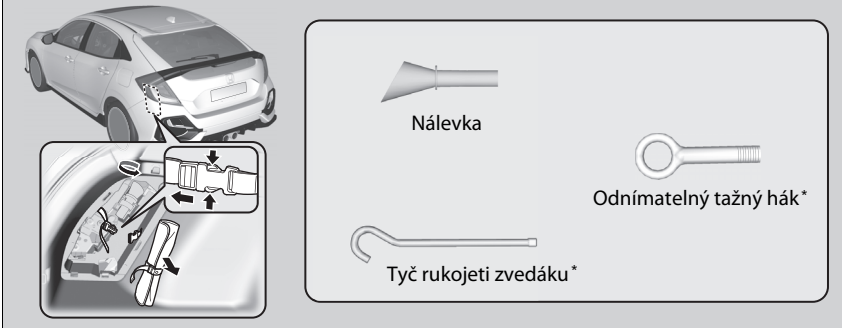

\* Není k dispozici u všech modelů

Modely s rezervní dojezdovou pneumatikou

## Výměna prázdné pneumatiky

Dojde-li k defektu pneumatiky za jízdy, pevně uchopíte volant a postupně brzděním snížíte rychlost. Poté zastavte na bezpečném místě. Prázdné kolo vyměňte za rezervní dojezdové kolo. Co nejdříve navštivte dealera a nechte si plnohodnotnou pneumatiku opravit nebo vyměnit.

1. Zaparkujte vozidlo na pevném, rovném a neklouzavém povrchu a zatáhněte parkovací brzdu.

Modely s převodovkou s plynule měnitelným převodem

2. Zařaďte polohu **P**.

Modely s mechanickou převodovkou

2. Zařaďte polohu **R**.

Všechny modely

3. Zapněte výstražná světla a spínač zapalování přepněte do polohy ZAMKNUTO **0**\*1.

\*1: Modely vybavené systémem bezklíčového vstupu mají namísto spínače zapalování tlačítko **ENGINE START/STOP**.

### » Výměna prázdné pneumatiky

Dodržujte opatření týkající se rezervní dojezdové pneumatiky: Pravidelně kontrolujte tlak v pneumatikách a rezervní dojezdové pneumatice. Tlak upravte na předepsanou hodnotu. Předepsaný tlak: 420 kPa (4,2 bar)

Při jízdě s rezervní dojezdovou pneumatikou nepřekračujte rychlost vozidla 80 km/h. Co nejdříve proveďte výměnu za plnohodnotnou pneumatiku.

Rezervní dojezdová pneumatika a kolo ve vašem vozidle jsou specificky určeny pro tento model. Nepoužívejte je na jiném vozidle. Na svém vozidle nepoužívejte jiný typ rezervní dojezdové pneumatiky nebo kola.

Na rezervní dojezdovou pneumatiku nenasazujte řetězy. Pokud dojde k defektu přední pneumatiky s řetězem, demontujte jednu ze zadních pneumatik a nahraďte ji rezervní dojezdovou pneumatikou. Demontujte přední prázdnou pneumatiku a vyměňte ji za plnohodnotnou pneumatiku, kterou jste demontovali vzadu. Řetězy nasadte na přední pneumatiku.

Rezervní dojezdová pneumatika způsobuje tvrdší jízdu a má na některých površích vozovek nižší přilnavost. Za jízdy dbejte zvýšené opatrnosti.

Současně nepoužívejte více než jednu rezervní dojezdovou pneumatiku.

Rezervní dojezdová pneumatika je menší než normální pneumatika. Světla výška vašeho vozidla se po namontování rezervní dojezdové pneumatiky sníží. Přejíždění přes silniční štěrk nebo nerovnosti by mohlo poškodit spodní část vašeho vozidla.

## Příprava na výměnu prázdné pneumatiky

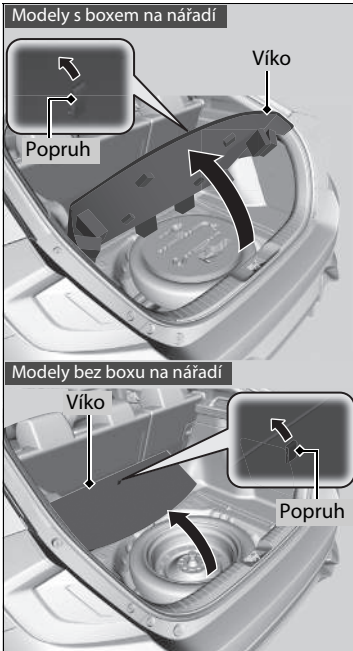

1. Zatažením za popruh otevřete kryt podlahy zavazadlového prostoru.

### ► Příprava na výměnu prázdné pneumatiky

**VÝSTRAHA:** Zvedák je možné použít pouze v nouzové situaci při poruše vozidla, nikoliv k výměně běžných sezónních pneumatik nebo další běžné údržbě či opravě.

#### POZNÁMKA

Pokud zvedák nefunguje správně, nepoužívejte jej. Zavolejte svého dealera nebo profesionální odtahovou službu.



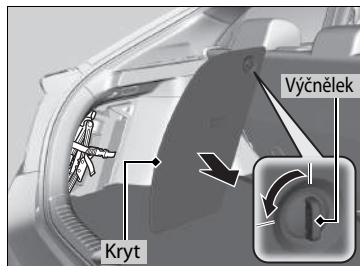

2. Otočením a zatáhnutím za výčnělek otevřete kryt úložného prostoru na levé straně zavazadlového prostoru.

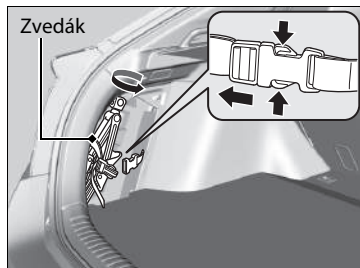

3. Otáčením povolte koncovou přírubu zvedáku a vyjměte ji.

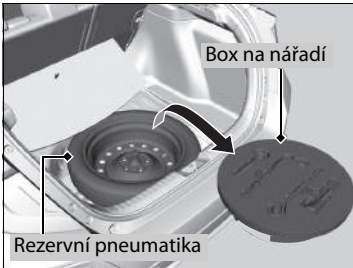
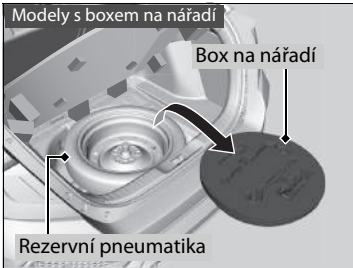

#### Modely s boxem na nářadí

4. Ze zavazadlového prostoru vyjměte box na nářadí.  
Z boxu na nářadí vezměte tyč rukojeti zvedáku a klíč na matice kol.

#### Modely s pouzdem na nářadí

4. Ze zavazadlového prostoru vytáhněte pouzdro na nářadí.  
Z pouzdra na nářadí vezměte tyč rukojeti zvedáku a klíč na matice kol.

#### Všechny modely

5. Odšroubujte křídlový šroub a vyjměte distanční kroužek. Poté vyjměte rezervní pneumatiku.

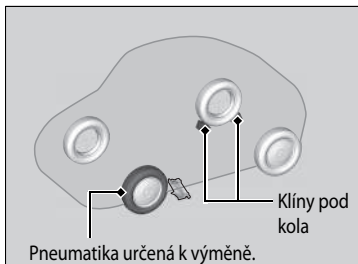

6. Pod kolo, které je šikmo naproti prázdné pneumatice, vložte klín nebo kámen.

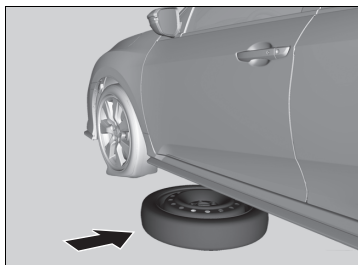

7. Rezervní dojezdové kolo (vnější stranou vzhůru) umístěte pod karoserii vozidla do blízkosti kola, které je nutné vyměnit.

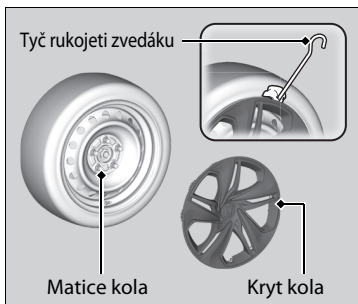

#### Modely s krytem kola

8. Nasadte plochý konec tyče rukojeti zvedáku do okraje krytu kola. Opatrně vypačte okraj a sejměte kryt.

► Omotejte plochý konec tyče rukojeti zvedáku kusem látky, aby se zabránilo poškrábání krytu.



**Všechny modely**

9. Klíčem na matice kola povolte každou matici kola o přibližně jednu otáčku.

## Jak nastavit zvedák

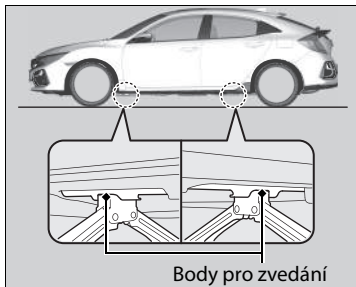

Body pro zvedání

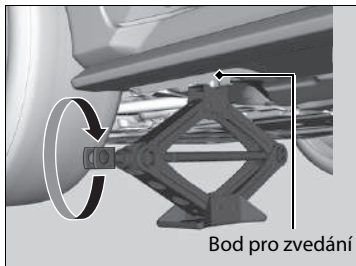

Bod pro zvedání

1. Zvedák umístíte pod podpěrný bod, který je nejbližše pneumatice určené k výměně.

2. Koncový držák (viz obrázek) otáčejte po směru hodinových ručiček, až se horní část zvedáku dotkne podpěrného bodu.

► Zajistěte, aby výčnělek podpěrného bodu spočíval ve výřezu zvedáku.

## Jak nastavit zvedák

### ⚠ VÝSTRAHA

Vozidlo může ze zvedáku snadno spadnout a vážně zranit kohokoli pod vozidlem.

Postupujte přesně podle pokynů pro výměnu pneumatiky a nedovolte nikomu, aby pod vozidlo podepřené pouze zvedákem strkal jakoukoli část svého těla.

### Modely se zadním mlhovým světlem

Zvedák dodaný s vaším vozidlem má následující štítek.

1.	2.	3.

1. Viz uživatelská příručka.
2. Pod vozidlo podepřené zvedákem nikdy nesahejte.
3. Zvedák umístíte pod zesílenou plochu.

**VÝSTRAHA:** Zvedák je nutné umístit na rovný a stabilní povrch ve stejné úrovni se zaparkovaným vozidlem.

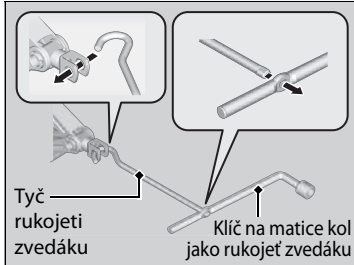

3. Pomocí tyče rukojeti zvedáku a rukojeti zvedáku vozidlo zvedejte, až se pneumatika přestane dotýkat země.

#### ► Jak nastavit zvedák

Zvedák nepoužívejte, jsou-li ve voze přítomni lidé nebo zavazadla.

Použijte zvedák dodaný s vaším vozidlem. Jiné zvedáky nemusí vydržet hmotnost vozidla („zatížení“) nebo nemusí zapadnout do podpěrného bodu.

Pro bezpečné použití zvedáku dodržujte následující pokyny:

- Zvedák nepoužívejte, je-li motor v chodu.
- Zvedák použijte pouze na pevné a vodorovné ploše.
- Zvedák použijte pouze na podpěrných bodech.
- Je-li vozidlo na zvedáku, do vozidla nenastupujte.
- Na zvedák ani pod něj nic nepokládejte.

## ■ Výměna prázdné pneumatiky

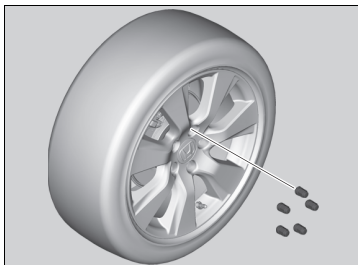

1. Vyšroubujte matice kola a kolo s prázdnou pneumatikou sejměte.

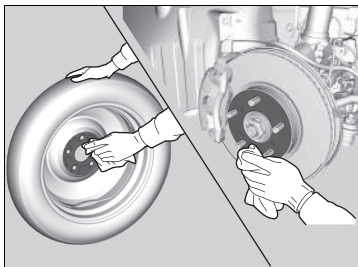

2. Montážní plochy kola očistěte čistou utěrkou.

3. Nasadte rezervní dojezdovou pneumatiku.

4. Našroubujte matice kola, dokud se nedotknou okrajů montážních otvorů, poté s nimi přestaňte otáčet.

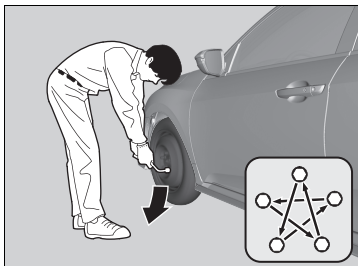

5. Spustěte vozidlo a odstraňte zvedák. Matice kola utáhněte v pořadí uvedeném na obrázku. Postupujte dokola, matice utáhněte dvakrát až třikrát v uvedeném pořadí.

### Utahovací moment matic kol:

**Modely s motorem 1,0 l a 1,5 l**

108 N·m (11 kgf·m)

**Modely s motorem 2,0 l**

127 N·m (13 kgf·m)

## ►► Výměna prázdné pneumatiky

Matice kola neutahujte příliš vysokým utahovacím momentem pomocí nástrčné trubky nebo silou vaší nohy.

### Modely s krytem kola

Drátěný kruh musí být usazen v úchytech po obvodu krytu kola.

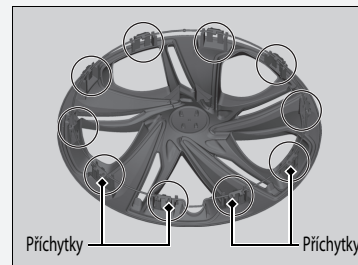

Vyrovnejte značku ventilu na krytu kola s ventilem pneumatiky a nasadte kryt.

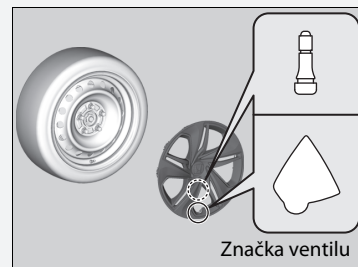

## Uložení prázdné pneumatiky

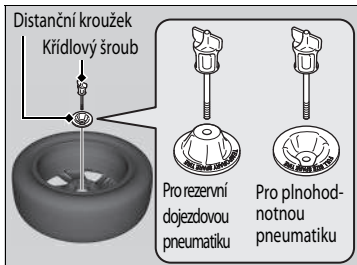
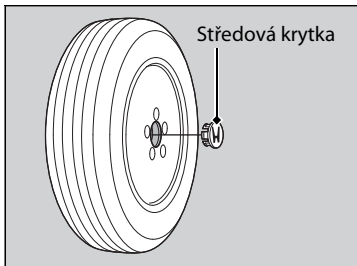

### Modely s hliníkovými koly

1. Sejměte středovou krytku.

### Všechny modely

2. Prázdnou pneumatiku položte vnější stranou dolů do prostoru rezervní pneumatiky.
3. Z křídlového šroubu sejměte distanční kroužek, otočte jej a nasadte zpět na šroub. Prázdnou pneumatiku připevněte křídlovým šroubem.

### Modely s boxem na nářadí

4. Zvedák a klíč na matice kol uložte bezpečným způsobem zpět do boxu na nářadí. Uložte box na nářadí do zavazadlového prostoru.

### Modely s pouzdrem na nářadí

4. Zvedák a klíč na matice kol uložte bezpečným způsobem zpět do pouzdra na nářadí. Zvedák pouzdro do úložného prostoru vlevo.
5. Zvedák uložte do úložného prostoru vlevo. Otáčením koncovou přírubou zvedáku zvedák zajistíte na místě.

## ► Výměna prázdné pneumatiky

### Modely s krytem kola

Drátěný kruh musí být veden po vnější straně ventilu pneumatiky podle obrázku.

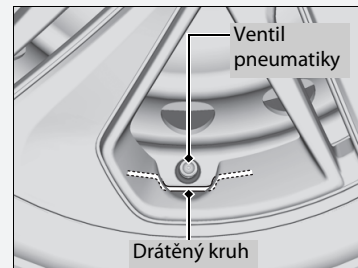

### ► Uložení prázdné pneumatiky

## ⚠ VÝSTRAHA

Nepřipevněné předměty mohou při nehodě poletovat interiérem a vážně poranit cestující. Kolo, zvedák a nářadí před jízdou bezpečným způsobem uložte.



## ■ Systém sledování tlaku v pneumatikách a rezervní dojezdová pneumatika

Po výměně pneumatiky za rezervní kolo kontrolka nízkého tlaku v pneumatikách / systému sledování tlaku v pneumatikách za jízdy svítí. Po ujetí několika kilometrů se v informačním rozhraní řidiče rozsvítí  a kontrolka bude krátkou dobu blikat a poté zůstane svítit. Tento stav je však normální a není důvodem k obavám.

Systém sledování tlaku v pneumatikách při výměně pneumatiky za předepsaný běžný typ nakalibrujte.

 **Inicializace systému sledování tlaku v pneumatikách** Str. 550

## Dočasná oprava prázdné pneumatiky

Pokud je pneumatika prořízlá nebo jinak silně poškozená, budete muset nechat vozidlo odtáhnout. Pokud má pneumatika pouze malý defekt, způsobený například hřebíkem, můžete použít sadu pro provizorní opravu pneumatik, abyste mohli dojet do nejbližší servisní stanice k řádné opravě.

Dojde-li k defektu pneumatiky za jízdy, pevně uchopte volant a postupně brzděním snižte rychlost. Poté zastavte na bezpečném místě.

1. Zaparkujte vozidlo na pevném, rovném a neklouzavém povrchu a zatáhněte parkovací brzdou.

### Modely s převodovkou s plynule měnitelným převodem

2. Zařaďte polohu **P**.

### Modely s mechanickou převodovkou

2. Zařaďte polohu **R**.

### Všechny modely

3. Zapněte výstražná světla a spínač zapalování přepněte do polohy ZAMKNUTO **0**\*1.

\*1: Modely vybavené systémem bezklíčového vstupu mají namísto spínače zapalování tlačítko

**ENGINE START/STOP.**

### Dočasná oprava prázdné pneumatiky

Sadu nepoužívejte v následujících situacích. Namísto toho kontaktujte dealera nebo silniční asistenční službu a vozidlo nechejte odtáhnout.

- Těsnicí hmota pneumatiky má prošlou lhůtu.
- Proražená je více než jedna pneumatika.
- Defekt je větší než 4 mm.
- Je poškozena boční stěna pneumatiky nebo se defekt nachází mimo běhoun pneumatiky.

 <p>Styčná plocha</p>	Je-li defekt:	Použití sady
	Menší než 4 mm	Ano
	Větší než 4 mm	Ne

- Poškození bylo způsobeno jízdou s extrémně podhuštěnými pneumatikami.
- Patka pláště pneumatiky není usazená.
- Ráfek je poškozen.

Hřebík nebo šroub zaražený do pneumatiky se nepokoušejte odstranit. Pokud jej z pneumatiky odstraníte, nemusí se vám podařit oprava defektu pomocí sady.

## ■ Příprava na dočasnou opravu prázdné pneumatiky

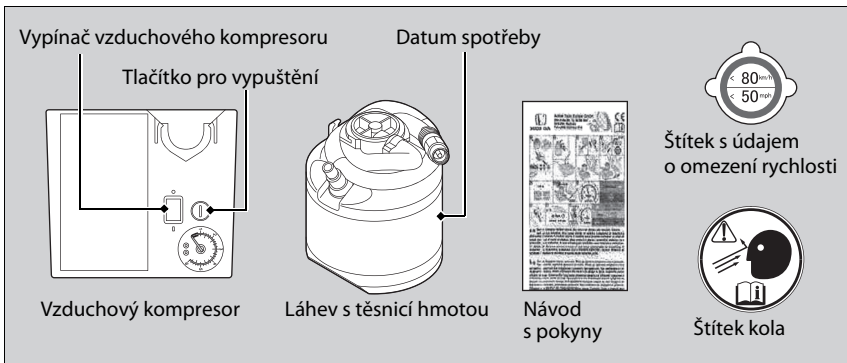

## ►► Příprava na dočasnou opravu prázdné pneumatiky

Při provádění dočasné opravy si pozorně přečtěte návod s pokyny dodaný se sadou.

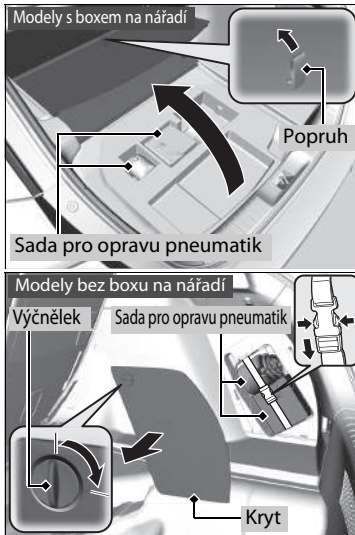

#### Modely s boxem na nářadí

1. Zatažením za popruh otevřete kryt podlahy zavazadlového prostoru.
2. Vytáhněte sadu z boxu na nářadí.
3. Položte sadu lícem nahoru na rovný povrch blízko prázdné pneumatiky a mimo dopravní provoz. Nepokládejte sadu na stranu.

#### Modely bez boxu na nářadí

1. Otočením a zatáhnutím za výčnělek otevřete kryt úložného prostoru na pravé straně zavazadlového prostoru.
2. Z úložného prostoru vpravo vyjměte sadu TRK.
3. Položte sadu lícem nahoru na rovný povrch blízko prázdné pneumatiky a mimo dopravní provoz. Nepokládejte sadu na stranu.

## Vstřikování těsnící hmoty a vzduchu

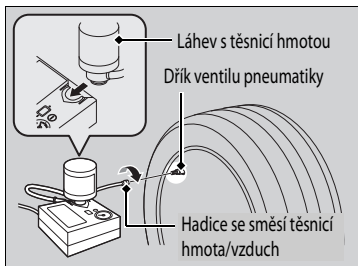
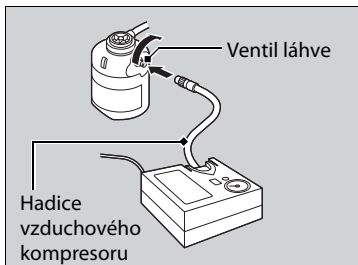
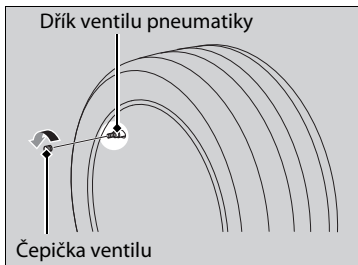

1. Odšroubujte čepičku z dříku ventilu pneumatiky.
2. Láhev s těsnící hmotou protřepejte.
3. Připojte hadici vzduchového kompresoru k ventilu láhve. Pevně jej našroubujte.
4. Obratě láhev s těsnící hmotou vzhůru nohama a nasadte ji do výřezu na vzduchovém kompresoru.
5. Hadici se směsí těsnící hmoty/vzduch připojte na dřík ventilu pneumatiky. Pevně jej našroubujte.

## Vstřikování těsnící hmoty a vzduchu

### **⚠ VÝSTRAHA**

Těsnící hmota do pneumatik obsahuje škodlivé látky, které mohou při požití způsobit smrtelnou otravu.

Pokud dojde k náhodnému požití, nevyvolávejte zvracení. Okamžitě vypijte velké množství vody a vyhledejte lékařskou pomoc.

Pokud se dostane do očí nebo na kůži, omyjte postižené místo studenou vodou a v případě potřeby vyhledejte lékařskou pomoc.

Láhev s těsnící hmotou uchovejte mimo dosah dětí.

Za nízkých teplot nemusí těsnící hmota dobře téct. V takové situaci ji pět minut před použitím zahřívejte.

Těsnící hmota je na bázi kaučuku a může natrvalo znečistit oblečení a jiné materiály. Při manipulaci dbejte opatrnosti a rozlitou těsnící hmotu ihned setřete.

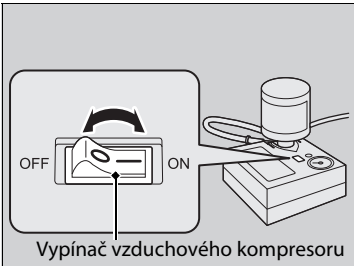
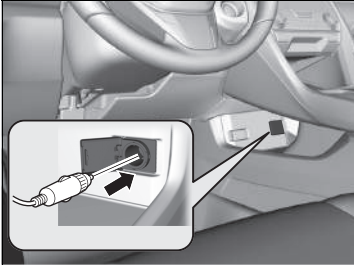

6. Vzduchový kompresor zapojte do napájecí zásuvky příslušenství.
  - Dejte pozor, abyste kabel neskřípli do dveří nebo okna.
  - Nepřipojujte do napájecích zásuvek příslušenství žádná další elektrická zařízení.
    - **Napájecí zásuvka příslušenství** Str. 259
7. Přepněte spínač zapalování do polohy START \*, aniž byste sešlápnuli plynový pedál, a poté nastartujte motor.
  - **Plynný oxid uhelnatý** Str. 104
8. Zapněte vzduchový kompresor za účelem nahuštění pneumatiky.
  - Kompresor začne vstříkovat těsnící hmotu a vzduch do pneumatiky.
9. Po dosažení stanoveného tlaku vzduchu sadu vypněte.
  - Zkontrolujte manometr na vzduchovém kompresoru.
  - Předepsaný tlak je uveden na štítku na sloupku dveří řidiče.

\*1: Modely vybavené systémem bezklíčového vstupu mají namísto spínače zapalování tlačítko **ENGINE START/STOP**.

#### ► Vstříkávání těsnící hmoty a vzduchu

## ⚠ VÝSTRAHA

Chod motoru vozidla v uzavřeném nebo částečně uzavřeném prostoru může způsobit rychlé nahromadění toxického oxidu uhelnatého.

Vdechování tohoto bezbarvého plynu bez zápachu může způsobit ztrátu vědomí a následně také smrt. Motor napájecí vzduchový kompresor ponechte v chodu pouze u vozidla ve venkovním prostředí.

#### POZNÁMKA

S kompresorem sady pro provizorní opravu pneumatik byste neměli pracovat déle než 15 minut. Mohlo by dojít k přehřátí kompresoru a k jeho trvalému poškození.

Až do dokončení vstříkování těsnící hmoty se tlak uvedený na manometru bude jevit jako vyšší, než skutečně je. Po dokončení vstříkování těsnící hmoty tlak poklesne a poté znovu začne stoupat při huštění pneumatiky vzduchem. To je normální. Chcete-li tlak vzduchu přesně změřit manometrem, kompresor vypněte až tehdy, když jste již dokončili vstříkování těsnící hmoty.

Pokud požadovaného tlaku vzduchu nedosáhnete do 10 minut, pneumatika je zřejmě vážně poškozena, sadou nelze zajistit dostatečnou těsnost a vozidlo bude nutné odtáhnout.

Ze účelem výměny láhve s těsnící hmotou a náležitě likvidace staré láhve navštivte svého dealera.

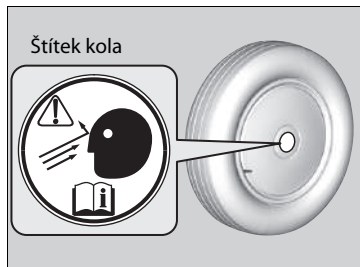

10. Odpojte sadu od napájecí zásuvky příslušenství.
11. Odšroubujte hadici na těsnicí materiál z dříku ventilu pneumatiky. Čepičku ventilu namontujte zpět.
12. Štítek nalepte na plochou část kola.
  - Povrch kola musí být čistý, aby bylo možné štítek správně nalepit.

## ■ Rozmístění těsnicí hmoty v pneumatice

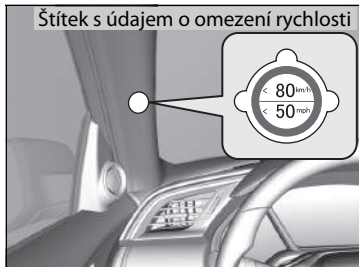

1. Nalepte štítek s údajem o omezení rychlosti na místo uvedené na obrázku.
2. Jeďte vozidlem přibližně 10 minut.
  - Nepřekračujte rychlost 80 km/h.
3. Vozidlo zastavte na bezpečném místě.



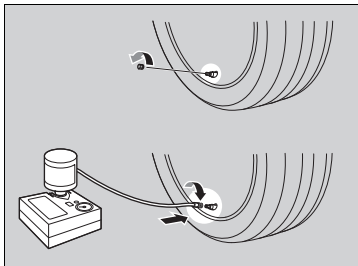

4. Pomocí manometru na vzduchovém kompresoru zkontrolujte znovu tlak vzduchu.
  - Chcete-li zkontrolovat tlak, nezapínejte vzduchový kompresor.
5. Je-li tlak vzduchu:
  - Nižší než 130 kPa (1,3 bar):  
Nedoplňujte vzduch ani nepokračujte v jízdě. Únik vzduchu je příliš závažný. Zavolejte si pomoc a nechte vozidlo odtáhnout.
    - **Nouzový odtah** Str. 797
  - Více než předepsaný tlak:  
Pokračujte v jízdě dalších 10 minut nebo dokud nedojedete k nejbližší servisní stanici. Nepřekračujte rychlost 80 km/h.
- Pokud tlak vzduchu neklesl ani po 10 minutách jízdy, není již nutné jej kontrolovat.

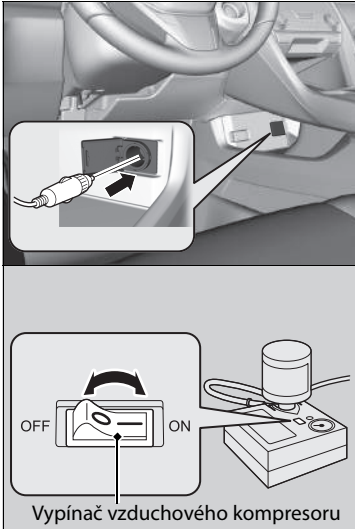

- Více než 130 kPa (1,3 bar), ale méně než předepsaná hodnota tlaku: Zapněte vzduchový kompresor a nahustěte pneumatiku na předepsanou hodnotu tlaku.

► **Huštění podhuštěných pneumatik** Str. 764

Opatrně pokračujte v jízdě dalších 10 minut nebo dokud nedojedete k nejbližší servisní stanici.

Nepřekračujte rychlost 80 km/h.

► Tento postup byste měli zopakovat, pokud je tlak vzduchu v tomto rozmezí.

6. Odpojte sadu od napájecí zásuvky příslušenství.
7. Odšroubujte vzduchovou hadici z ventilu pneumatiky. Čepičku ventilu namontujte zpět.
8. Stiskněte a podržte stisknuté tlačítko přetlakového ventilu, dokud se na ukazateli nezobrazí hodnota 0 kPa.
9. Sadu sbalte a řádně ji uložte.

►► Rozmístění těsnící hmoty v pneumatice

## ▲ VÝSTRAHA

Chod motoru vozidla v uzavřeném nebo částečně uzavřeném prostoru může způsobit rychlé nahromadění toxického oxidu uhelnatého.

Vdechování tohoto bezbarvého plynu bez zápachu může způsobit ztrátu vědomí a následně také smrt. Motor napájecí vzduchový kompresor ponechte v chodu pouze u vozidla ve venkovním prostředí.

Předepsaný tlak je uveden na štítku na sloupku dveří řidiče.

## ■ Huštění podhuštěných pneumatik

Pomocí sady můžete nahustit podhuštěnou pneumatiku, která nemá defekt.

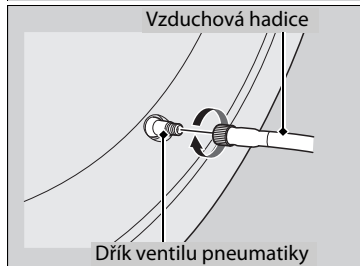
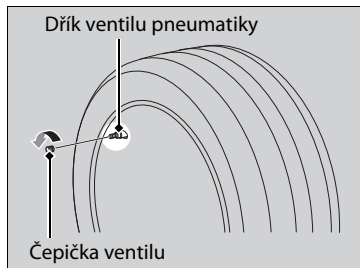
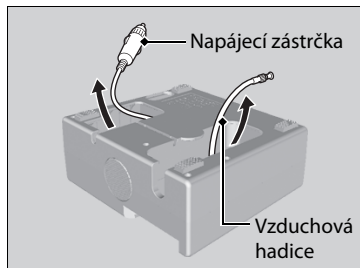

1. Vezměte sadu ze zavazadlového prostoru.

☒ **Příprava na dočasnou opravu prázdné pneumatiky** Str. 756

2. Položte sadu lícem nahoru na rovný povrch blízko prázdné pneumatiky mimo dopravní provoz. Nepokládejte sadu na stranu.

3. Vyjměte ze sady vzduchovou hadici.

4. Odšroubujte čepičku z dříku ventilu pneumatiky.

5. Připojte vzduchovou hadici na dřík ventilu pneumatiky.  
Pevně jej našroubujte.

## ☒ Huštění podhuštěných pneumatik

### ⚠ VÝSTRAHA

Chod motoru vozidla v uzavřeném nebo částečně uzavřeném prostoru může způsobit rychlé nahromadění toxického oxidu uhelnatého.

Vdechování tohoto bezbarvého plynu bez zápachu může způsobit ztrátu vědomí a následně také smrt. Motor napájející vzduchový kompresor ponechte v chodu pouze u vozidla ve venkovním prostředí.

### POZNÁMKA

S kompresorem sady pro provizorní opravu pneumatik byste neměli pracovat déle než 15 minut. Mohlo by dojít k přehřátí kompresoru a k jeho trvalému poškození.

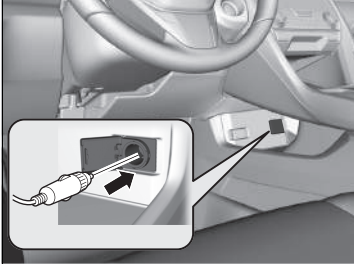

6. Vzduchový kompresor zapojte do napájecí zásuvky příslušenství.
  - Dejte pozor, abyste kabel neskřípli do dveří nebo okna.
  - **Napájecí zásuvka příslušenství** Str. 259
7. Spínač zapalování přepněte do polohy PŘÍSLUŠENSTVÍ \*1.
  - Při teplotách pod bodem mrazu nastartujte motor a nechte jej během opravy prázdné pneumatiky běžet.
  - **Plynný oxid uhelnatý** Str. 104

\*1: Modely vybavené systémem bezklíčového vstupu mají namísto spínače zapalování tlačítko **ENGINE START/STOP**.



8. Spínačem zapněte vzduchový kompresor za účelem nahuštění pneumatiky.
  - Kompresor začne vhánět vzduch do pneumatiky.
  - Pokud jste nastartovali motor, nechte jej během vhánění vzduchu běžet.
9. Nahustěte pneumatiku na předepsaný tlak.
10. Vypněte sadu.
  - Zkontrolujte manometr na vzduchovém kompresoru.
  - Je-li pneumatika přehuštěná, stiskněte tlačítko pro vypuštění.
11. Odpojte sadu od napájecí zásuvky příslušenství.
12. Odšroubujte vzduchovou hadici z dřívku ventilu pneumatiky. Čepičku ventilu namontujte zpět.
13. Sadu sbalte a řádně ji uložte.

# Manipulace se zvedákem

Body pro zvedání vašeho vozidla jsou znázorněné na obrázku.  
Ohledně výměny pneumatik se poraďte s dealerem.

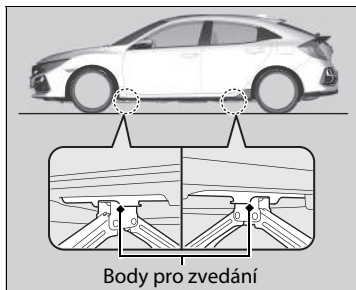

## Kontrola motoru

Jestliže motor nespustuje, zkontrolujte startér.

### » Kontrola motoru

Pokud potřebujete vozidlo ihned nastartovat, nastartujte za pomoci jiného vozidla nebo pomocné baterie s použitím kabelů.

➔ **Startování pomocí kabelů** Str. 772

Nedržte tlačítko **ENGINE START/STOP\*** déle než 15 sekund.

### Stav startéru

#### Startér se neotáčí nebo se otáčí pomalu.

Akumulátor může být vybitý. Zkontrolujte každou z položek uvedených vpravo a jednejte podle toho.

### Kontrolní seznam

#### Modely se systémem bezklíčového vstupu

#### Přečtěte si zprávu v informačním rozhraní řidiče.

- Pokud se zobrazí hlášení **To Start, Hold Remote Near Start Button** (Pro nastartování přidržte dálkový ovladač v blízkosti tlač. START) nebo .

➔ **Je-li baterie bezklíčového dálkového ovládání slabá** Str. 770

► Ujistěte se, že bezklíčové dálkové ovládání se nachází v provozním dosahu.

➔ **Provozní dosah tlačítka ENGINE START/STOP** Str. 219

#### Zkontrolujte jas vnitřních světel.

Zapněte vnitřní světla a zkontrolujte jas.

- Jsou-li vnitřní světla tlumená nebo se nerozsvítí vůbec

➔ **Akumulátor** Str. 722

- Pokud se vnitřní světla rozsvítí normálně ➔ **Pojistky** Str. 790

Stav startéru	Kontrolní seznam
<p><b>Startér se otáčí normálně, ale motor nespustuje.</b> Mohlo dojít k problému s pojistkou. Zkontroluje každou z položek uvedených vpravo a jedneje podle toho.</p>	<p><b>Opakujte postup startování motoru.</b> Řiďte se pokyny a zkuste znovu nastartovat motor. ➤ <b>Startování motoru</b> Str. 493, 496</p> <hr/> <p><b>Zkontrolujte kontrolku systému imobilizéru.</b> Pokud kontrolka systému imobilizéru bliká, motor nelze nastartovat. ➤ <b>Systém imobilizéru</b> Str. 207</p> <hr/> <p><b>Zkontrolujte hladinu paliva.</b> V palivové nádrži musí být dostatek paliva. ➤ <b>Ukazatel stavu paliva</b> Str. 159</p> <hr/> <p><b>Zkontrolujte pojistku.</b> Zkontrolujte všechny pojistky nebo vozidlo nechejte zkontrolovat u dealera. ➤ <b>Prohlídka a výměna pojistek</b> Str. 796</p> <hr/> <p><b>Pokud problém přetrvává:</b> ➤ <b>Nouzový odtah</b> Str. 797</p>



Model se systémem bezklíčového vstupu

## Je-li baterie bezklíčového dálkového ovládání slabá

Pokud zazní zvukový signál a v informačním rozhraní řidiče se zobrazí hlášení **To Start, Hold Remote Near Start Button** (Pro nastartování přidržete dálkový ovladač v blízkosti tlač. START) nebo , bliká tlačítko **ENGINE START/STOP** a motor nelze nastartovat, nastartujte motor následovně:

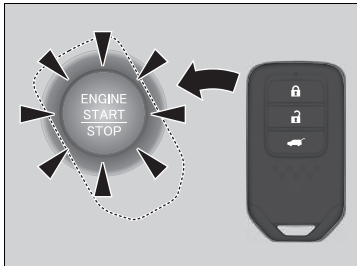

1. Dotkněte se středu tlačítka **ENGINE START/STOP** s logem **H** na bezklíčovém dálkovém ovládání, zatímco tlačítko **ENGINE START/STOP** bliká. Tlačítka na bezklíčovém dálkovém ovládání musí být otočena k vám.  
► Tlačítko **ENGINE START/STOP** bude blikat po dobu 30 sekund.

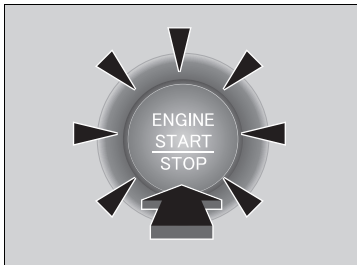

2. Sešlápněte brzdový pedál (převodovka s plynule měnitelným převodem) nebo spojkový pedál (mechanická převodovka) a jakmile zazní zvukový signál a tlačítko **ENGINE START/STOP** přestane blikat a rozsvítí se, stiskněte během 10 sekund tlačítko **ENGINE START/STOP**.  
► Pokud pedál nesešlápnete, režim se změní na PŘÍSLUŠENSTVÍ.

Model se systémem bezklíčového vstupu

## Nouzové vypnutí motoru

Tlačítko **ENGINE START/STOP** lze použít pro vypnutí motoru v důsledku nouzové situace i za jízdy. Pokud musíte zastavit motor, proveďte jeden z následujících úkonů:

- Stiskněte a přibližně dvě sekundy přidrže tlačítko **ENGINE START/STOP**.
- Třikrát pevně stiskněte tlačítko **ENGINE START/STOP**.

Volant se nezablokuje.

Modely s převodovkou s plynule měnitelným převodem

Při vypnutí motoru je režim napájení v poloze PŘÍSLUŠENSTVÍ.

Chcete-li změnit režim na VOZIDLO VYPNUTO, po úplném zastavení vozidla přeřadte do polohy **P**. Poté dvakrát stiskněte tlačítko **ENGINE START/STOP** bez sešlápnutí brzdového pedálu.

Modely s mechanickou převodovkou

Režim napájení se změní na VOZIDLO VYPNUTO.

### ▶▶ Nouzové vypnutí motoru

Tlačítko **ENGINE START/STOP** nepoužívejte za jízdy, není-li naprosto nezbytné motor vypnout. Pokud tlačítko **ENGINE START/STOP** stisknete za jízdy, zazní zvukový signál.

## Startování pomocí kabelů

Vypněte elektrická zařízení, jako například audiosystém a světla. Vypněte motor a otevřete kapotu.

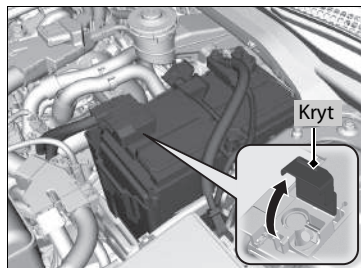

1. Otevřete kryt vývodu kladného pólu (+) akumulátoru.
2. První startovací kabel připojte k pólu (+) akumulátoru vašeho vozidla.
3. Opačný konec prvního startovacího kabelu připojte k pólu (+) pomocného akumulátoru.
  - ▶ Použijte pouze 12voltový pomocný akumulátor.
  - ▶ Při používání automobilové nabíječky akumulátorů k dobití akumulátoru 12 V vyberte nižší nabíjecí napětí než 15 V. V příručce nabíječky si zkontrolujte správné nastavení.

## Startování pomocí kabelů

### **⚠ VÝSTRAHA**

**Pokud nedodržíte správný postup, akumulátor může vybuchnout a vážně zranit osoby v jeho blízkosti.**

**K akumulátoru se nepřibližujte se zdroji jisker, otevřeným ohněm a zapálenými kuřáckými materiály.**

### **POZNÁMKA**

Pokud je akumulátor uložen při velmi nízké teplotě, elektrolyt uvnitř může zmrznout. Pokus o start pomocí kabelů se zmrzlým akumulátorem může způsobit jeho prasknutí.

Startovací kabely pevně připojte pomocí spon, aby při vibracích motoru neupadly. Také dbejte opatrnosti, abyste startovací kabely nezamotali a konce kabelů při připojování nebo odpojování nepřišly do vzájemného kontaktu.

Modely s motorem 2,0 l

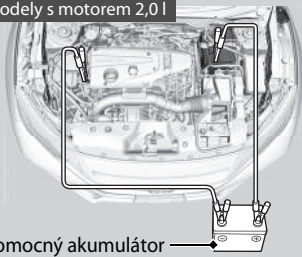

Pomocný akumulátor

Modely s motorem 1,5 l

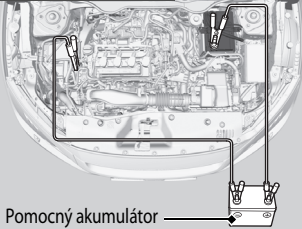

Pomocný akumulátor

Modely s motorem 1,0 l

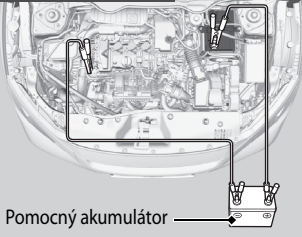

Pomocný akumulátor

4. Druhý startovací kabel připojte k zápornému vývodu (⊖) pomocného akumulátoru.

#### ▶▶ Startování pomocí kabelů

Ve studených podmínkách výkon akumulátoru klesá a může zabránit nastartování motoru.

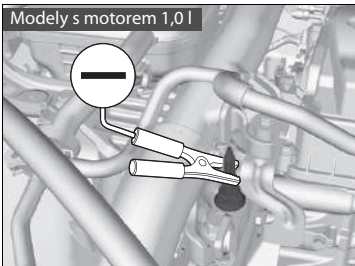
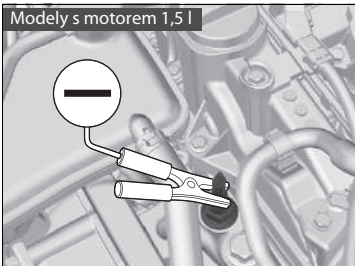
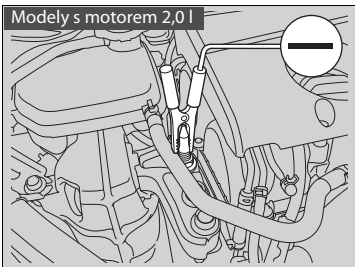

5. Opačný konec druhého startovacího kabelu připojte podle obrázku k montážnímu šroubu vozidla. Tento startovací kabel nepřipojujte k žádnému jinému dílu.
6. Je-li vaše vozidlo připojeno k druhému vozidlu, nastartujte motor pomocného vozidla a mírně zvýšte jeho otáčky.
7. Pokuste se nastartovat motor vašeho vozidla. Pokud se otáčí pomalu, zkontrolujte, zda mají startovací kabely dobrý kontakt kovu na kov.

## Co dělat, až motor nastartuje

Jakmile motor vašeho vozidla nastartoval, startovací kabely odpojte v následujícím pořadí.

1. Odpojte startovací kabel od ukostření vašeho vozidla.
2. Opačný konec startovacího kabelu odpojte od záporného vývodu (⊖) pomocného akumulátoru.
3. Odpojte startovací kabel od pólu ⊕ akumulátoru vašeho vozidla.
4. Opačný konec startovacího kabelu odpojte od pólu ⊕ pomocného akumulátoru.

Své vozidlo nechejte prohlédnout v nejbližším servise nebo u dealera.

### Startování pomocí kabelů

Po opětovném připojení akumulátoru a otočení spínače zapalování do polohy ZAPNUTO [II]\*<sup>1</sup> se mohou rozsvítit kontrolky adaptivního tempomatu (ACC)\*, adaptivního tempomatu (ACC) s asistentem pro jízdu v kolonách (LSF)\*, systému pro zmírnění rizika vyjetí z komunikace (RDM)\*, pomocného stabilizačního systému vozidla (VSA), vypnutí pomocného stabilizačního systému vozidla (VSA), nízkého tlaku v pneumatikách / systému sledování tlaku v pneumatikách (DWS)\*, systému sledování tlaku v pneumatikách (DWS)\* a systému pro zmírnění následků nehody (CMBS)\*.

Jedte krátce rychlostí vyšší než 20 km/h. Všechny kontrolky musí zhasnout. Pokud kontrolka nezhasne, nechte vozidlo prohlédnout u dealera.

\*1: Modely vybavené systémem bezklíčového vstupu mají namísto spínače zapalování tlačítko **ENGINE START/STOP**.

\* Není k dispozici u všech modelů

Modely s převodovkou s plynule měnitelným převodem

Pokud řadicí páku nemůžete vyřadit z polohy **P**.

Typ s levostranným řízením

## Uvolnění zámku

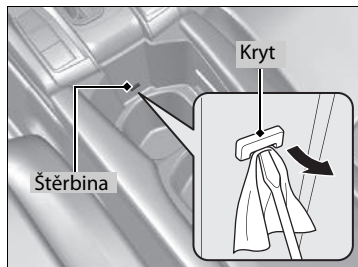

1. Zatáhněte parkovací brzdu.

Modely bez systému bezklíčového vstupu

2. Klíč vytáhněte ze spínače zapalování.

Modely se systémem bezklíčového vstupu

2. Z bezklíčového dálkového ovládání vytáhněte zabudovaný klíč.

Všechny modely

3. Posuňte odnímatelný držák nápojů dozadu.

➔ **Držáky nápojů na předních sedadlech**

Str. 257

4. Omotejte špičku malého plochého šroubováku kusem látky a sejměte kryt uvolňovací štěrbiny zámku řazení. Špičku malého plochého šroubováku zasuňte do štěrbiny a podle obrázku kryt sejměte.

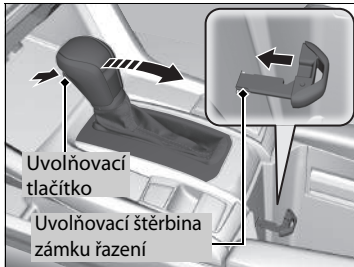

5. Do uvolňovací štěrbinu zámku řazení zasuňte klíč.
6. Zatlačte na klíč, současně stiskněte uvolňovací tlačítko řadicí páky a řadicí páku posuňte do polohy **N**.
  - ▶ Zámek je nyní uvolněn. Řadicí páku nechejte co nejdříve zkontrolovat u svého dealera.



Typ s pravostranným řízením

## Uvolnění zámku

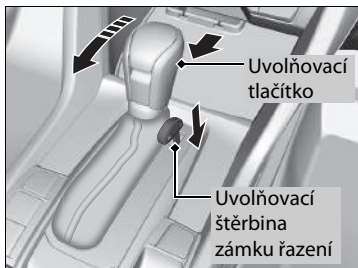
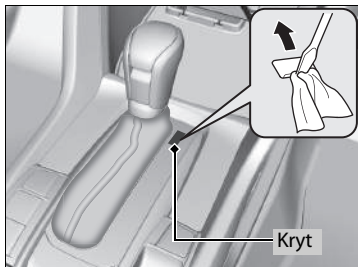

1. Zatáhněte parkovací brzdou.

**Modely bez systému bezklíčového vstupu**

2. Klíč vytáhněte ze spínače zapalování.

**Modely se systémem bezklíčového vstupu**

2. Z bezklíčového dálkového ovládání vytáhněte zabudovaný klíč.

**Všechny modely**

3. Omotejte špičku malého plochého šroubováku kusem látky a sejměte kryt uvolňovací štěrbinu zámku řazení. Špičku malého plochého šroubováku zasuňte do štěrbinu a podle obrázku kryt sejměte.

4. Do uvolňovací štěrbinu zámku řazení zasuňte klíč.

5. Zatlačte na klíč, současně stiskněte uvolňovací tlačítko řadicí páky a řadicí páku posuňte do polohy **N**.

► Zámek je nyní uvolněn. Řadicí páku nechejte co nejdříve zkontrolovat u svého dealera.

### Co dělat při přehřátí motoru

Příznaky přehřátí motoru jsou následující:

- Ručička ukazatele teploty je na vysoké hodnotě nebo motor náhle ztrácí výkon.
- Z motorového prostoru vychází pára nebo stříká voda.

#### ■ Co udělat nejdříve

1. Vozidlo ihned zaparkujte na bezpečném místě.
2. Vypněte všechna příslušenství a zapněte výstražná světla.
  - ▶ **Žádná pára nebo stříkání vody:** Motor ponechejte v chodu a otevřete kapotu.
  - ▶ **Pára nebo stříkání vody:** Motor vypněte a vyčkejte, dokud tyto příznaky nezmizí. Poté otevřete kapotu.

#### » Co dělat při přehřátí motoru

### ⚠ VÝSTRAHA

Pára a stříkající kapalina z přehřátého motoru vás mohou vážně opařit.

Pokud z kapoty vychází pára, kapotu neotevírejte.

#### POZNÁMKA

Budete-li pokračovat v jízdě s ručičkou ukazatele teploty na vysoké hodnotě, může dojít k poškození motoru.

## Co udělat dále

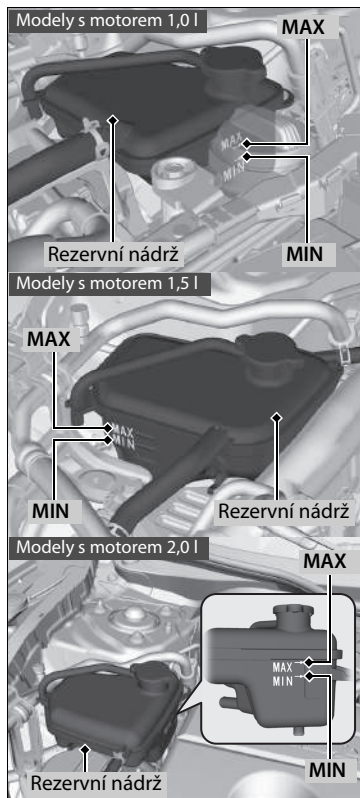

1. Zkontrolujte, zda funguje chladič ventilátor, a jakmile ručička ukazatele teploty klesne, vypněte motor.

► Pokud chladič ventilátor nefunguje, okamžitě zastavte motor.

2. Až motor vychladne, zkontrolujte hladinu chladicí kapaliny a zkontrolujte součásti chladičského systému, zda u nich nedochází k úniku.

► Je-li hladina chladicí kapaliny v rezervní nádrži nízká, dolijte chladicí kapalinu až po značku **MAX**.

► Pokud v rezervní nádrži není žádná chladicí kapalina, zkontrolujte, zda je chladič chladný. Zakryjte uzávěr chladiče hrubým kusem látky a otevřete jej. Je-li to zapotřebí, dolijte chladicí kapalinu až k základně plnicího hrdla a uzávěr namontujte zpět.

## Co dělat při přehřátí motoru

### ⚠ VÝSTRAHA

Odšroubování uzávěru rezervní nádrže horkého motoru může způsobit, že horká chladicí kapalina vystříkne ven a vážně vás opaří.

Než uzávěr rezervní nádrže odšroubujete, vždy nechejte motor a chladič vychladnout.

Dochází-li k úniku chladicí kapaliny, požádejte dealera o opravu.

Vodu použijte pouze jako nouzové/dočasné opatření. Nechejte svého dealera, aby systém co nejdříve propláchnul vhodnou nemrznoucí směsí.

### ■ Co udělat jako poslední

Až motor dostatečně vychladne, znovu jej nastartujte a zkontrolujte ukazatel teploty. Pokud ručička ukazatele teploty klesla, pokračujte v jízdě. Pokud neklesla, kontaktujte dealera a požádejte o opravu.

## Pokud se rozsvítí kontrolka nízkého tlaku oleje



### ■ Důvody, proč se kontrolka rozsvítí

Rozsvítí se, je-li tlak motorového oleje nízký.

### ■ Co dělat ihned poté, co se kontrolka rozsvítí

1. Vozidlo ihned zaparkujte na rovném a bezpečném místě.
2. Je-li to zapotřebí, zapněte výstražná světla.

### ■ Co dělat po zaparkování vozidla

1. Zastavte motor a přibližně tři minuty jej nechejte chladnout.
2. Otevřete kapotu a zkontrolujte hladinu oleje.
  - **Kontrola oleje** Str. 690
3. Nastartujte motor a zkontrolujte kontrolku nízkého tlaku oleje.
  - ▶ Kontrolka zhasne: Pokračujte v jízdě.
  - ▶ Kontrolka nezhasne do 10 sekund: Zastavte motor a okamžitě kontaktujte dealera s žádostí o opravu.

## Pokud se rozsvítí kontrolka systému dobíjení



### ■ Důvody, proč se kontrolka rozsvítí

Rozsvítí se, pokud nedochází k dobíjení akumulátoru.

### ■ Co dělat, když se kontrolka rozsvítí

Vypněte automatickou klimatizaci, vyhřívání zadního skla a ostatní elektrické systémy a okamžitě kontaktujte dealera s žádostí o opravu.

### » Pokud se rozsvítí kontrolka nízkého tlaku oleje

#### POZNÁMKA

Chod motoru s nízkým tlakem oleje může téměř okamžitě způsobit závažné mechanické poškození.

### » Pokud se rozsvítí kontrolka systému dobíjení

Pokud potřebujete na chvíli zastavit, nevypínejte motor. Opakované startování motoru může akumulátor rychle vybit.

## Pokud se kontrolka poruchy rozsvítí nebo bliká



### ■ Důvody, proč se kontrolka rozsvítí nebo bliká

- Rozsvítí se, pokud došlo k potížím se systémem regulace emisí motoru.
- Bliká, jestliže je detekováno vynechávání motoru.

### ■ Co dělat, když se kontrolka rozsvítí

Vyvarujte se vysokých rychlostí a okamžitě nechejte své vozidlo prohlédnout u dealera.

### ■ Co dělat, když kontrolka bliká

Vozidlo zaparkujte na bezpečném místě bez přítomnosti hořlaviny, motor nechejte vypnutý a počkejte alespoň 10 minut, než vychladne.

### ►► Pokud se kontrolka poruchy rozsvítí nebo bliká

#### POZNÁMKA

Jízda s rozsvícenou kontrolkou poruchy může způsobit poškození systému regulace emisí a motor.

Pokud kontrolka poruchy po opakovaném nastartování motoru bliká, rychlostí do 50 km/h dojeďte k nejbližšímu dealerovi. Své vozidlo nechejte prohlédnout.

## Pokud se rozsvítí kontrolka brzdového systému (červená)



(Červená)

### ■ Důvody, proč se kontrolka rozsvítí

- Nízká hladina brzdové kapaliny.
- Závada brzdového systému.

### ■ Co dělat, když se kontrolka rozsvítí za jízdy

Sešlápněte lehce brzdový pedál, abyste zkontrolovali tlak pedálu.

- Je-li normální, při příštím zastavení zkontrolujte hladinu brzdové kapaliny.
- Není-li normální, ihned jednejte. Je-li to zapotřebí, podřadte, abyste vozidlo zpomalili brzděním motorem.

### ■ Příčina blikání kontrolky

- Došlo k potížím se systémem elektrické parkovací brzdy.

### ■ Co dělat, když kontrolka bliká

- Nepoužívejte parkovací brzdou a vozidlo nechte okamžitě zkontrolovat u dealera.

### ►► Pokud se rozsvítí kontrolka brzdového systému (červená)

Své vozidlo nechejte ihned opravit.

Jízda s nízkou hladinou brzdové kapaliny je nebezpečná. Pokud brzdový pedál neklade žádný odpor, ihned zastavte na bezpečném místě. Je-li to zapotřebí, řadte na nižší rychlostní stupně.

Pokud se kontrolka brzdového systému a kontrolka **ABS** rozsvítí současně, systém elektronického rozdělení brzdné síly nefunguje. To může při prudkém brzdění způsobit nestabilitu vozidla.

Vozidlo okamžitě nechejte prohlédnout u dealera.

Začne-li kontrolka brzdového systému (červená) blikat současně s rozsvícením kontrolky brzdového systému (žlutou), nemusí parkovací brzda správně fungovat. Nepoužívejte parkovací brzdou a vozidlo nechte okamžitě zkontrolovat u dealera.

► **Začne-li kontrolka brzdového systému (červená) blikat současně s rozsvícením kontrolky brzdového systému (žlutou)** Str. 785

Když během krátké doby opakovaně aktivujete elektrickou parkovací brzdou, bude brzda vyřazena, aby nedošlo k přehřátí systému, a rozsvítí se příslušná kontrolka.

Brzda se vrátí do původního stavu po dobu asi 1 minuty.

## Začne-li kontrolka brzdového systému (červená) blikat současně s rozsvícením kontrolky brzdového systému (žlutou)



(Červená)



(Žlutá)

■ **Pokud se kontrolka brzdového systému (červená) rozsvítí nebo začne blikat současně s rozsvícením kontrolky brzdového systému (žlutou), uvolněte parkovací brzdu (ručně nebo automaticky).**

➤ **Parkovací brzda** Str. 632

- Pokud se kontrolka brzdového systému (červená) trvale rozsvítí nebo bliká a současně se rozsvítí kontrolka brzdového systému (žlutá), zastavte vozidlo na bezpečném místě a nechte jej ihned zkontrolovat u dealera.
  - Jak zabránit pohybu vozidla.

**Modely s převodovkou s plynule měnitelným převodem**

Zařadte polohu **P**.

**Modely s mechanickou převodovkou**

Zařadte polohu **1** nebo **R**.

- Pokud zhasne pouze kontrolka brzdového systému (červená), nepoužívejte parkovací brzdu a nechte vozidlo zkontrolovat u dealera.

☒ **Začne-li kontrolka brzdového systému (červená) blikat současně s rozsvícením kontrolky brzdového systému (žlutou)**

Když aktivujete parkovací brzdu, může se stát, že ji nebude možné uvolnit.

Pokud se rozsvítí kontrolka brzdového systému (červená) současně s kontrolkou brzdového systému (žlutou), pak parkovací brzda funguje.

Pokud kontrolka brzdového systému (červená) bliká a kontrolka brzdového systému (žlutá) zároveň svítí, nemusí parkovací brzda fungovat, protože probíhá kontrola systému.



## Pokud se rozsvítí kontrolka systému elektrického posilovače řízení (EPS)

---



### ■ Důvody, proč se kontrolka rozsvítí

- Rozsvítí se, pokud došlo k potížím se systémem EPS.
- Pokud opakovaně sešlápnete plynový pedál, abyste zvýšili otáčky motoru během volnoběhu motoru, kontrolka se rozsvítí a někdy je těžší točit volantem.

### ■ Co dělat, když se kontrolka rozsvítí

- Vozidlo zastavte na bezpečném místě a znovu nastartujte motor.  
Pokud se kontrolka rozsvítí a zůstane svítit, okamžitě nechejte vozidlo prohlédnout u dealera.

Modely se zadním mlhovým světlem

## Pokud se kontrolka nízkého tlaku v pneumatikách / systému sledování tlaku v pneumatikách rozsvítí nebo bliká



### ■ Důvody, proč se kontrolka rozsvítí nebo bliká

Tlak pneumatiky je výrazně nízký, nebo systém sledování tlaku v pneumatikách nebyl kalibrován. Je-li problém se systémem sledování tlaku v pneumatikách, kontrolka bliká jednu minutu a poté zůstane svítit. Pokud je instalována rezervní dojezdová pneumatika \*, kontrolka zůstane rozsvícená nebo bude blikat přibližně 1 minutu a poté zůstane rozsvícená.

### ■ Co dělat, když se kontrolka rozsvítí

Jedte opatrně a vyhněte se prudkému zatáčení a ostrému brzdění. Vozidlo zastavte na bezpečném místě. Zkontrolujte tlak v pneumatikách a nastavte tlak na předepsanou hodnotu. Předepsaný tlak v pneumatikách je na štítku, který je umístěn na sloupku dveří u řidiče.

- Systém sledování tlaku v pneumatikách po seřízení tlaku pneumatiky nakalibrujte.

#### ► Inicializace systému sledování tlaku v pneumatikách Str. 550

Pokud rezervní dojezdová pneumatika \* způsobí zapnutí kontrolky, vyměňte ji za plnohodnotnou pneumatiku. Kontrolka zhasne po kalibraci systému sledování tlaku v pneumatikách.

### ■ Co dělat, když kontrolka bliká a poté zůstává svítit

Systém nechte co nejdříve zkontrolovat u dealera. Pokud rezervní dojezdová pneumatika \* způsobí nejprve blikání kontrolky a poté její trvalé svícení, vyměňte ji za plnohodnotnou pneumatiku. Kontrolka zhasne po kalibraci systému sledování tlaku v pneumatikách.

► Pokud se kontrolka nízkého tlaku v pneumatikách / systému sledování tlaku v pneumatikách rozsvítí nebo bliká

#### POZNÁMKA

Jízda na extrémně podhuštěné pneumatice může způsobit její přehřátí. Přehřátá pneumatika může selhat. Pneumatiky vždy nahustěte na předepsanou úroveň.

\* Není k dispozici u všech modelů

Modely bez zadního mlhového světla

## Pokud se rozsvítí nebo bliká kontrolka systému sledování tlaku v pneumatikách



### ■ Důvody rozsvícení/blikání kontrolky

Tlak pneumatiky je výrazně nízký, nebo systém sledování tlaku v pneumatikách nebyl kalibrován. Je-li problém se systémem sledování tlaku v pneumatikách, kontrolka bliká jednu minutu a poté zůstane svítit.

### ■ Co dělat, když se kontrolka rozsvítí

Jedte opatrně a vyhněte se prudkému zatáčení a ostrému brzdění. Vozidlo zastavte na bezpečném místě. Zkontrolujte tlak v pneumatikách a nastavte tlak na předepsanou hodnotu. Předepsaný tlak v pneumatikách je na štítku, který je umístěn na sloupku dveří u řidiče.

- Systém sledování tlaku v pneumatikách po seřízení tlaku pneumatiky nakalibrujte.

🔧 Defekt pneumatiky Str. 744

### ■ Co dělat, když kontrolka bliká

Systém nechte co nejdříve zkontrolovat u dealera.

►► Pokud se rozsvítí nebo bliká kontrolka systému sledování tlaku v pneumatikách

### POZNÁMKA

Jízda na extrémně podhuštěné pneumatice může způsobit její přehřátí. Přehřátá pneumatika může selhat. Pneumatiky vždy nahustěte na předepsanou úroveň.

Modely se zadním mlhovým světlem

## Pokud se zobrazí symbol nízké hladiny oleje



### ■ Důvody, proč se tento symbol zobrazí

Zobrazí se, je-li hladina motorového oleje nízká.

### ■ Co dělat ihned poté, co se tento symbol zobrazí

1. Vozidlo ihned zaparkujte na rovném a bezpečném místě.
2. Je-li to zapotřebí, zapněte výstražná světla.

### ■ Co dělat po zaparkování vozidla

1. Zastavte motor a přibližně tři minuty jej nechejte vychladnout.
2. Otevřete kapotu a zkontrolujte hladinu oleje.
  - Dolijte olej podle potřeby.
  - **Kontrola oleje** Str. 690

### ► Pokud se zobrazí symbol nízké hladiny oleje

#### POZNÁMKA

Chod motoru s nízkou hladinou oleje může téměř okamžitě způsobit závažné mechanické poškození.

Tento systém se zapne po zahřátí motoru. Pokud je vnější teplota extrémně nízká, může být zapotřebí s vozidlem jet delší dobu, než systém začne snímat hladinu oleje.

Pokud se symbol znovu zobrazí, zastavte motor a okamžitě kontaktujte dealera s žádostí o opravu.

## Umístění pojistek

Pokud některá z elektrických zařízení nefungují, přepněte spínač zapalování do polohy ZAMKNUTO **0**\*1 a zkontrolujte, zda některá z příslušných pojistek není spálená.

### Pojistková skříňka v motorovém prostoru

Nachází se u akumulátoru. Skříňka se otevírá stiskem výčnělků.

Umístění pojistek zobrazuje níže uvedený obrázek.

Dotyčnou pojistku najdete podle čísla pojistky na obrázku a v tabulce.

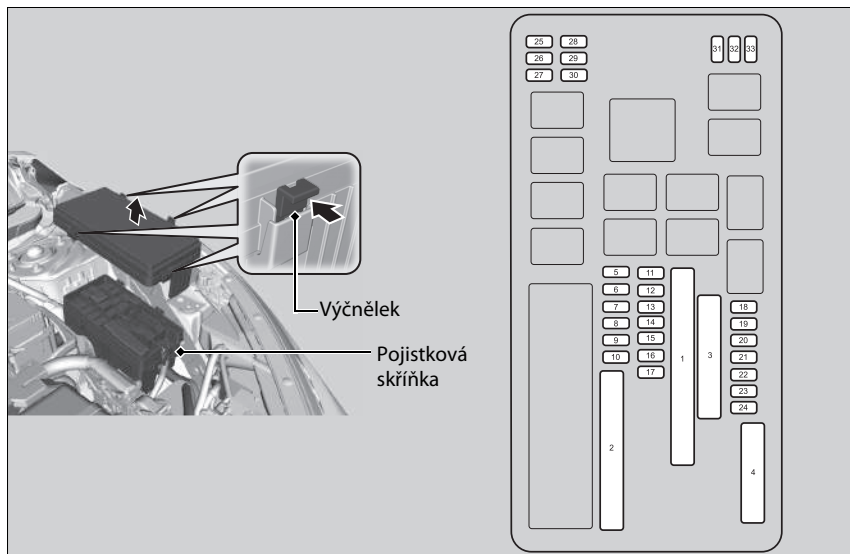

\*1: Modely vybavené systémem bezklíčového vstupu mají namísto spínače zapalování tlačítko **ENGINE START/STOP**.

■ **Jištěný obvod a jmenovitá hodnota pojistky**

	Jištěný obvod	Ampéry
1	OP Block1*	(60 A)
	VST1 (auto start/stop)*	30 A
	Chladicí ventilátor* <sup>1, *2</sup>	50 A
	Hlavní ventilátor* <sup>7</sup>	(30 A)
	Zesilovač audiosystému*	(30 A)
	IG Main2*	(30 A)
	Napájení dálkových světel	30 A
	Akumulátor (Hlavní pojistka)	125 A* <sup>1, *7</sup> 150 A* <sup>2</sup>
	EPS	70 A
	IG Main1	30 A* <sup>3</sup> 50 A* <sup>4</sup>
2	Volitelná pojistková skříňka*	(40 A)
	Napájení pojistkové skříňky	60 A
	Motor předních stěračů	30 A
	Napájení potkávacích světel	30 A
3	Vyhřívání zadního skla	40 A
	Motor startéru	30 A
	Pojistková skříňka	40 A
	Motor ABS/VSA	40 A
	ABS/VSA FSR	40 A
	Motor ventilátoru	40 A

	Jištěný obvod	Ampéry
4	–	(40 A)
	Přehříváč PTC2*	(40 A)
	–	(40 A)
	Přehříváč PTC4*	(40 A)
5	Chladicí ventilátor* <sup>1, *2</sup>	5 A
6	Ostřikovač	15 A
7	IGP	15 A* <sup>1</sup> 20 A* <sup>2, *7</sup>
8	Brzdová světla	10 A
9	Pomocný obvod vstříkovačů paliva	15 A
	Vstříkovač* <sup>1</sup>	(15 A)
10	EVP* <sup>2</sup>	(30 A)
	Pomocný ventilátor* <sup>7</sup>	(20 A)
11	LAF	5 A
12	FI ECU	10 A
13	Výstražná světla	15 A
14	Vyhřívání zadních sedadel*	(15 A)
15	Cívka zapalování	15 A
16	Převodovka*	(15 A)
17	Světla pro denní svícení	10 A
18	Světlo zpátečky	10 A
19	Audio	15 A
20	Obrysová světla	10 A

	Jištěný obvod	Ampéry
21	Vnitřní světla	10 A
22	Mlhová světla*	(15 A)
23	Kompresor klimatizace*	10 A
24	Klakson	10 A
25	Audio*	(30 A)
26	Levé potkávací světlo	10 A
27	Pravé potkávací světlo	10 A
28	Světlo zpátečky 2	(30 A)* <sup>5</sup>
	Spínač zastavení	(5 A)* <sup>6</sup>
29	Levé dálkové světlo	10 A
30	Pravé dálkové světlo	10 A
31	ADS*	(15 A)
32	Ostřikovač světlometů*	(30 A)
33	VB ACT* <sup>1</sup>	(5 A)

\*1: Modely s motorem 1,5 l

\*2: Modely s motorem 1,0 l

\*3: Modely se systémem bezklíčového vstupu

\*4: Modely bez systému bezklíčového vstupu

\*5: Modely se systémem auto start/stop

\*6: Modely bez systému auto start/stop a modely s kabelovým svazkem tažného zařízení

\*7: Modely s motorem 2,0 l

\* Není k dispozici u všech modelů

## Pojistková skříňka v kabině

### ■ Pojistková skříňka A

Nachází se pod palubní deskou.

Umístění pojistek zobrazuje níže uvedený obrázek.

Dotyčnou pojistku najděte podle čísla pojistky na obrázku a v tabulce.

Typ s levostranným řízením



Pojistková skříňka

Typ s pravostranným řízením



Pojistková skříňka

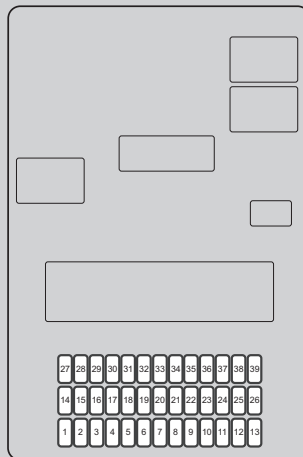

■ **Jištěný obvod a jmenovitá hodnota pojistky**

	Jištěný obvod	Ampéry
1	Příslušenství	10 A
2	Zámek na klíč	5 A
3	Motor zadního stěrače *	(10 A)
4	Možnost 3 <sup>*6, *7</sup>	(5 A)
	Převodovka <sup>*8</sup>	(10 A)
5	Volitelná výbava	10 A
6	Možnost 2 <sup>*3, *4</sup>	10 A
7	Celkové počítadlo kilometrů	10 A
8	Palivové čerpadlo	(15 A) <sup>*3, *4</sup> (20 A) <sup>*5</sup>
9	AIRCON	10 A
10	Zadní napájecí zásuvka příslušenství *	(20 A)
11	Monitor <sup>*3</sup>	(5 A)
12	Zamykání dveří na pravé straně	10 A
13	Odemykání dveří na levé straně	10 A
14	Levé zadní elektricky ovládané okno	20 A
15	Přední elektricky ovládané okno na straně spolujezdce	20 A

	Jištěný obvod	Ampéry
16	Zámek dveří	20 A
17	Převodovka <sup>*9</sup> Možnost 3 <sup>*2</sup>	(10 A) (5 A)
18	Elektrická bederní opěrka *	(10 A)
19	Střešní okno *	(20 A)
20	Startér *	(10 A)
21	ACG	10 A <sup>*3, *5</sup> 15 A <sup>*4</sup>
22	Světla pro denní svícení	10 A
23	Zadní mlhové světlo *	10 A
24	Volitelné *	(5 A)
25	Zámek dveří řidiče	10 A
26	Odemykání dveří na pravé straně	10 A
27	Pravé zadní elektricky ovládané okno	20 A
28	Elektricky ovládané okno řidiče	20 A
29	Přední napájecí zásuvka příslušenství	20 A
30	Inteligentní <sup>*1</sup> STS <sup>*2</sup>	(10 A) (5 A)

	Jištěný obvod	Ampéry
31	–	–
32	Vyhřívání předních sedaček *	(20 A)
33	–	–
34	VSA/ABS	10 A
35	SRS	10 A
36	Výbava HAC	20 A
37	–	–
38	Zamykání dveří na levé straně	10 A
39	Odemknutí dveří řidiče	10 A

\*1: Modely se systémem bezklíčového vstupu

\*2: Modely bez systému bezklíčového vstupu

\*3: Modely s motorem 1,5 l

\*4: Modely s motorem 1,0 l

\*5: Modely s motorem 2,0 l

\*6: Modely se systémem bezklíčového vstupu a modely s motorem 1,0 l

\*7: Modely se systémem bezklíčového vstupu a modely s motorem 1,5 l

\*8: Modely s převodovkou s plynule měnitelným převodem bez systému bezklíčového vstupu

\*9: Modely s převodovkou s plynule měnitelným převodem se systémem bezklíčového vstupu

\* Není k dispozici u všech modelů



### ■ Pojistková skříňka B\*

Nachází se pod palubní deskou.

Umístění pojistek zobrazuje níže uvedený obrázek.

Dotyčnou pojistku najdete podle čísla pojistky na obrázku a v tabulce.

Typ s levostranným řízením

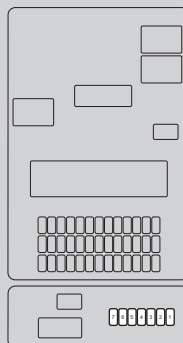

Typ s pravostranným řízením

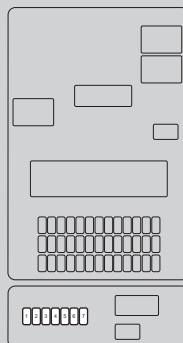

**■ Jištěný obvod a jmenovitá hodnota pojistky**

	Jištěný obvod	Ampéry
1	Příslušenství*	(10 A)
2	Elektrické olejové čerpadlo (EOP)*	(10 A)
3	Světlo zpátečky 2	10 A
4	Audio	15 A
5	Okruh příslušenství	10 A
6	VST 1	10 A
7	Stop Sw 2*	(5 A)

\* Není k dispozici u všech modelů

## Prohlídka a výměna pojistek

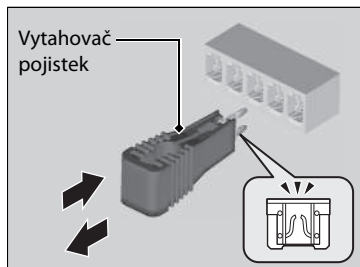
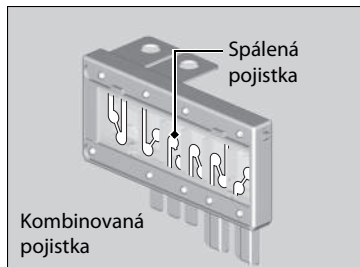

1. Otočte spínač zapalování do polohy ZAMKNUTO [0]\*1. Vypněte světlomety a veškeré příslušenství.
2. Sejměte kryt pojistkové skříňky.
3. Zkontrolujte velkou pojistku v motorovém prostoru.
  - Je-li pojistka spálená, použijte křížový šroubovák, abyste vyšroubovali šroub a nahradili pojistku za novou.
4. Zkontrolujte malé pojistky v motorovém prostoru a uvnitř vozidla.
  - Je-li některá pojistka spálená, vytáhněte ji pomocí vytahovače pojistek a vyměňte ji za novou.

### ►► Prohlídka a výměna pojistek

#### POZNÁMKA

Výměna pojistky za jinou, která má vyšší než předepsanou hodnotu, zvyšuje riziko poškození elektrické instalace.

Pojistku vyměňte za náhradní pojistku stejné jmenovité hodnoty proudu.

Danou pojistku najdete pomocí schémat a ověřte si předepsanou hodnotu proudu.

► **Umístění pojistek** Str. 790

#### Modely bez zadního mlhového světla

Na zadní straně krytu pojistkové skříňky motorového prostoru je vytahovač pojistek.

\*1: Modely vybavené systémem bezklíčového vstupu mají namísto spínače zapalování tlačítko ENGINE START/STOP.

Pokud vozidlo potřebujete odtáhnout, zavolejte profesionální odtahovou službu.

## ■ Plošinový vůz

Operátor vaše vozidlo naloží na plošinový vůz.

**To je nejlepší způsob přepravy vašeho vozidla.**

## ■ Zvedák kol

Odtahový vůz používá dvě otočná ramena, která se zasunou pod přední kola a zvednou je ze země. Zadní kola zůstanou na zemi. **To je přijatelný způsob odtahu vašeho vozidla.**

### » Nouzový odtah

#### POZNÁMKA

Pokus o zvednutí nebo odtažení vašeho vozidla za nárazníky způsobí vážné poškození. Nárazníky nejsou navrženy k tomu, aby podepřely hmotnost vozidla.

Dbejte, aby parkovací brzda byla uvolněna. Pokud nelze uvolnit parkovací brzdu, je nutné přepravit vůz pomocí odtahového vozidla.

➤ **Parkovací brzda** Str. 632

#### POZNÁMKA

Nesprávný odtah, jako například za obytným automobilem nebo jiným motorovým vozidlem, může způsobit poškození převodovky.

Vaše vozidlo nikdy neodtahujte pouze za pomoci lana či řetězu.

Je to velmi nebezpečné, protože lana nebo řetězy se mohou pohybovat ze strany na stranu a prasknout.

## ■ Je-li nutný odtah vašeho vozidla s předními koly na zemi:



### 3. Nastartujte motor.

- Pokud je startování motoru obtížné, otočte spínač zapalování do polohy PŘÍSLUŠENSTVÍ **I**\*<sup>1</sup> nebo ZAPNUTO **II**\*<sup>1</sup>.

#### Modely s převodovkou s plynule měnitelným převodem

1. Zkontrolujte zem pod převodovou skříň, zda z převodovky nevytéká žádná kapalina.
  - Pokud najdete netěsnost, zavolejte profesionální odtahovou službu a nechte vozidlo prohlédnout u dealera.

#### Všechny modely

2. Připojte tažné zařízení k tažnému háku.

## ►► Je-li nutný odtah vašeho vozidla s předními koly na zemi:

Tažení vozidla je podle právních předpisů některých zemí zakázané. Před tažením vozidla zkontrolujte a dodržujte předpisy země, kde jezdíte.

Pokud nelze postup přesně dodržet, vozidlo neodtahujte s předními koly na zemi.

Pokud nelze nastartovat motor, můžete během odtahu vašeho vozidla pozorovat následující.

#### Modely se systémem bezklíčového vstupu

- Zkontrolujte, že není zamknutý volant.

#### Všechny modely

- Brzdění může být ztížené, protože posilovač systému brzd nefunguje.
- Řízení je ztížené, protože systém posilovače řízení nefunguje.

#### Modely s mechanickou převodovkou

- Po otočení spínače zapalování do polohy ZAMKNUTO **0**\*<sup>1</sup> dojde k zablokování volantu.

Jízda z dlouhého kopce zahřívá brzdy. To může zabránit správnému fungování brzd. Je-li nutný odtah vašeho vozidla ve svahu, zavolejte profesionální odtahovou službu.

S předními koly na vozovce by se mělo vozidlo táhnout na vzdálenost maximálně 80 km a při rychlosti pod 55 km/h.

\*1: Modely vybavené systémem bezklíčového vstupu mají namísto spínače zapalování tlačítko **ENGINE START/STOP**.

**Modely s převodovkou s plynule měnitelným převodem**

4. Sešlápněte brzdový pedál.
5. Zařadte **D** a počkejte 5 sekund, poté zařadte **N**.
6. Uvolněte parkovací brzdu.

**Modely s mechanickou převodovkou**

4. Zařadte **N**.
5. Uvolněte parkovací brzdu.

**▶▶ Je-li nutný odtah vašeho vozidla s předními koly na zemi:****Modely s mechanickou převodovkou**

Při pokusu o vyproštění nenechte spojku prokluzovat příliš dlouho. Hrozí přehřátí a poškození převodovky.

**POZNÁMKA****Modely s převodovkou s plynule měnitelným převodem**

Pokud převodovka neřadí nebo nelze nastartovat motor, dojde k poškození převodovky. Vozidlo musí být přepravováno se zvednutými předními koly.

## Co dělat, když nelze odemknout dvířka plnicího otvoru nádrže

Pokud nemůžete odemknout dvířka plnicího otvoru nádrže, použijte následující postup.

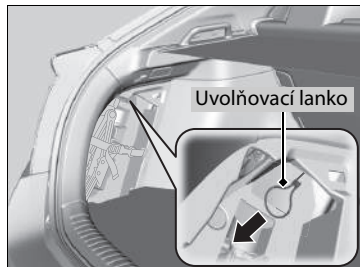

1. Otevřete západku.
2. Zatažením za popruh otevřete kryt podlahy zavazadlového prostoru.
3. Otočením a zatáhnutím za výčnělek otevřete kryt úložného prostoru na levé straně zavazadlového prostoru.
4. Zatáhněte za uvolňovací lanko směrem k sobě.
  - ▶ Zatažením za uvolňovací lanko odemknete dvířka plnicího otvoru palivové nádrže.

## ☞ Pokud nelze odemknout dvířka plnicího otvoru nádrže

Po provedení těchto kroků kontaktujte dealera, aby vozidlo zkontroloval.

## Co dělat, když nelze otevřít výklopné dveře

Pokud nelze výklopné dveře otevřít, použijte následující postup.

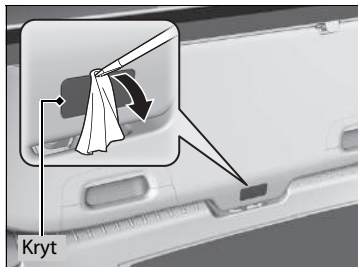

1. Pomocí plochého šroubováku sejměte kryt na zadní straně výklopných dveří.

► Plochý šroubovák omotejte kusem látky, abyste předešli poškrábání.

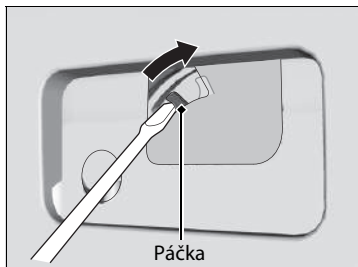

2. Zatlačte na výklopné dveře a zároveň plochým šroubovákem odsuňte páčku.

## ☒ Pokud nemůžete otevřít výklopné dveře

Další postup:

Po provedení těchto kroků kontaktujte dealera, aby vozidlo zkontroloval.

Při otvírání výklopných dveří zevnitř se ujistěte, že výklopné dveře mají dostatečný prostor k otevření, nikoho neuhodí a do ničeho nenarazí.



## Doplňování paliva z přenosné nádoby s palivem

Pokud vám došlo palivo a musíte palivo doplnit z přenosné nádoby s palivem, použijte nálevku dodanou s vaším vozidlem.

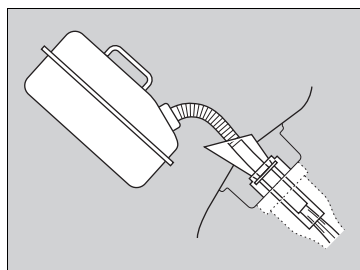
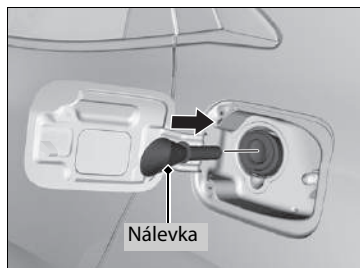

1. Vypněte motor.
2. Stlačte okraj dvířek plnicího otvoru tak, aby se otevřela.
  - ▶ Dvířka plnicího otvoru paliva se otevřou.
3. Ze zavazadlového prostoru vezměte nálevku.
  - ▶ **Typy nářadí** Str. 742
4. Položte konec nálevky na spodní okraj plnicího otvoru a poté ji pomalu zasuňte až na doraz.
  - ▶ Dbejte na to, aby byl konec nálevky zasunut do hrdla až na doraz.
5. Nádrž naplňte z přenosné nádoby s palivem.
  - ▶ Palivo lijte opatrně, abyste je nerozlili.
6. Nálevku vytáhněte z plnicího hrdla.
  - ▶ Před uložením z nálevky setřete veškeré palivo.
7. Dvířka plnicího otvoru palivové nádrže zavřete rukou.

### » Doplňování paliva z přenosné nádoby s palivem

#### **⚠ VÝSTRAHA**

**Palivo je vysoce hořlavé a výbušné. Při zacházení s palivem může dojít k vašemu popálení nebo vážnému zranění.**

- Zastavte motor a nepřibližujte se ke zdrojům tepla, jisker a otevřenému ohni.
- S palivem zacházejte pouze mimo budovy.
- Rozlité palivo ihned setřete.

#### **POZNÁMKA**

Nepoužívejte trysku přenosné nádoby s palivem ani jinou nálevku než tu, která byla dodána s vaším vozidlem. Mohlo by dojít k poškození palivového systému. Utěsněnou palivovou nádrž se nepokoušejte otevřít páčením cizími předměty. To může poškodit palivový systém a jeho těsnění.

Před doplněním paliva se ujistěte, že palivo v přenosné nádobě je benzín.

# Informace

Tato kapitola uvádí technická data vašeho vozidla, umístění identifikačních čísel a informace o pneumatikách a ostatní informace vyžadované dle předpisů.

<b>Technická data</b> .....	804
<b>Identifikační čísla</b>	
Identifikační číslo vozidla (VIN), číslo motoru a číslo převodovky .....	808
<b>Zařízení emitující rádiové vlny*</b> .....	811
<b>Stručný souhrn obsahu prohlášení o shodě ES*</b> .....	823

\* Není k dispozici u všech modelů

## ■ Technická data vozidla

Model	Civic <sup>*1</sup> Civic TYPE R <sup>*2</sup>
Pohotovostní hmotnost	<b>Modely s motorem 1,0 l</b> 1 239–1 371 kg <sup>*3</sup> 1 229–1 362 kg <sup>*4</sup> <b>Modely s motorem 1,5 l</b> 1 341–1 396 kg <sup>*3</sup> 1 308–1 362 kg <sup>*4</sup> <b>Modely s motorem 2,0 l</b> 1 362–1 420 kg <sup>*7</sup> 1 387–1 390 kg <sup>*8</sup>
Maximální přípustná hmotnost	Viz homologační štítek na sloupku dveří spolujezdce <sup>*5</sup> Viz homologační štítek na sloupku dveří řidiče <sup>*6</sup>
Maximální přípustné zatížení nápravy	Viz homologační štítek na sloupku dveří spolujezdce <sup>*5</sup> Viz homologační štítek na sloupku dveří řidiče <sup>*6</sup>

\*1: Kromě modelů s motorem 2,0 l

\*2: Modely s motorem 2,0 l

\*3: Modely s převodovkou s plynule měnitelným převodem

\*4: Modely s mechanickou převodovkou

\*5: Typ s pravostranným řízením

\*6: Typ s levostranným řízením

\*7: Modely se zadním mlhovým světlem

\*8: Modely bez zadního mlhového světla

## ■ Technická data motoru

Typ	Vodou chlazený, řadový 3válcový motor DOHC <sup>*1</sup> Vodou chlazený, řadový 4válcový motor DOHC <sup>*2, *3</sup>
Vrtání × zdvih	73,0 × 78,7 mm <sup>*1</sup> 73,0 × 89,5 mm <sup>*2</sup> 86,0 × 85,9 mm <sup>*3</sup>
Zdvihový objem	988 cm <sup>3</sup> * <sup>*1</sup> 1 498 cm <sup>3</sup> * <sup>*2</sup> 1 996 cm <sup>3</sup> * <sup>*3</sup>
Kompresní poměr	10,0 : 1 <sup>*1</sup> 10,6 : 1 <sup>*2</sup> 9,8 : 1 <sup>*3</sup>
Zapalovací svíčky	NGK ILZKAR8H8S

\*1: Modely s motorem 1,0 l

\*2: Modely s motorem 1,5 l

\*3: Modely s motorem 2,0 l

## ■ Palivo

Typ	Bezolovnatý prémiový benzin/lihobenzin až po typ E10 (90 % benzínu a 10 % etanolu), oktanové číslo 95 nebo vyšší <sup>*1, *2</sup> Bezolovnatý prémiový benzin, oktanové číslo 95 nebo vyšší <sup>*3</sup>
Objem palivové nádrže	46,9 l

\*1: Modely s motorem 1,0 l a 1,5 l

\*2: Modely s motorem 2,0 l se zadním mlhovým světlem

\*3: Modely bez zadního mlhového světla

## ■ Akumulátor

Objem	48 Ah (5) 60 Ah (20)
-------	----------------------

Auto start/stop:

Akumulátor instalovaný v tomto vozidle je navržen speciálně pro model se systémem auto start/stop. Potřebujete-li vyměnit akumulátor, nezapomeňte vybrat předepsaný typ (L2). O další podrobnosti požádejte dealera.

## ■ Kapalina do ostříkovače

Objem nádrže	3,0 l <sup>*1</sup> 3,5 l <sup>*2</sup> 2,5 l <sup>*3</sup>
--------------	---

\*1: Modely s motorem 2,0 l

\*2: Kromě modelů s motorem 2,0 l s ostříkovači světlometů

\*3: Kromě modelů s motorem 2,0 l bez ostříkovačů světlometů

## ■ Žárovky

Světlomety (potkávací)	LED
Světlomety (dálkové)	LED
Přední mlhová světla *	LED
Přední směrová světla	LED
Čelní obrysová světla *	5 W (žlutá)
Obrysová světla / světla pro denní svícení	LED
Boční směrová světla	LED <sup>*1</sup> 5 W (žlutá) <sup>*2</sup>
Brzdová světla	21 W
Koncová světla	LED
Zadní směrová světla	21 W (žlutá)
Světla zpátečky	16 W
Zadní mlhové světlo *	LED
Třetí brzdové světlo	LED
Osvětlení zadní registrační značky	LED
Vnitřní světla	
Čtecí světla	8 W
Stropní světlo	8 W
Osvětlení toaletních zrcátek *	2 W
Osvětlení středové příhrádky *	LED
Světlo zavazadlového prostoru	5 W
Osvětlení odkládací schránky *	3,4 W

\*1: Modely s typem ve vnějších zrcátkách

\*2: Modely s typem v blatnicích

## ■ Klimatizace \*

Typ chladiva	HFO-1234yf (R-1234yf) <sup>*1</sup> HFC-134a (R-134a) <sup>*2</sup>
Množství náplně	375–425 g <sup>*1</sup> 435–485 g <sup>*2</sup>

\*1: Modely se zadním mlhovým světlem

\*2: Modely bez zadního mlhového světla

## ■ Brzdová/spojková \* kapalina

Předepsaná	Brzdová kapalina DOT 3 nebo DOT 4
------------	-----------------------------------

## ■ Kapalina pro převodovku s plynule měnitelným převodem \*

Předepsaná	Honda HCF-2	
Objem	Výměna	3,4 l <sup>*1</sup> 3,7 l <sup>*2</sup>

\*1: Modely s motorem 1,0 l

\*2: Modely s motorem 1,5 l

## ■ Kapalina mechanické převodovky \*

Předepsaná	Honda MTF	
Objem	Výměna	1,9 l <sup>*1</sup> 2,2 l <sup>*2</sup>

\*1: Kromě modelů s motorem 2,0 l

\*2: Modely s motorem 2,0 l

## ■ Motorový olej

### Modely pro Evropu a Ukrajinu

Originální motorový olej Honda typu 0.0 ACEA C2/C3 0W-30, 5W-30, 10W-30

Kromě modelů pro Evropu a Ukrajinu bez filtru pevných částic pro zážehové motory

Doporučený

Originální motorový olej Honda 0W-20, 0W-30, 5W-30, 10W-30 ACEA A5/B5, API service SM nebo vyšší třída 0W-20, 0W-30, 5W-30, 10W-30

Kromě modelů pro Evropu a Ukrajinu s filtrem pevných částic pro zážehové motory

Originální motorový olej Honda 0W-20 ACEA C2/C3 0W-30, 5W-30, 10W-30

	3,5 l <sup>*1</sup>
Výměna	3,2 l <sup>*2</sup> 5,0 l <sup>*3</sup>
Objem	3,8 l <sup>*1</sup>
Výměna včetně filtru	3,5 l <sup>*2</sup> 5,4 l <sup>*3</sup>

\*1: Modely s motorem 1,0 l

\*2: Modely s motorem 1,5 l

\*3: Modely s motorem 2,0 l

Informace, zda je vozidlo vybaveno filtrem pevných částic pro zážehové motory, naleznete na následující straně.

► **Doporučený motorový olej** Str. 687

## ■ Chladicí kapalina motoru

Předepsaná	Nemrznoucí směs/chladicí kapalina Honda typu 2 pro všechna roční období
Poměr	50/50 s destilovanou vodou
Objem	<b>Modely s motorem 1,0 l</b>
	6,05 l <sup>*1</sup> (výměna včetně zbývajících množství 0,745 l v rezervní nádrži)
	5,83 l <sup>*2</sup> (výměna včetně zbývajících množství 0,745 l v rezervní nádrži)
	<b>Modely s motorem 1,5 l</b>
Objem	4,92 l <sup>*1</sup> (výměna včetně zbývajících množství 0,58 l v rezervní nádrži)
	4,84 l <sup>*2</sup> (výměna včetně zbývajících množství 0,58 l v rezervní nádrži)
	<b>Modely s motorem 2,0 l</b>
	4,65 l <sup>*3</sup> (výměna včetně zbývajících množství 0,75 l v rezervní nádrži)
Objem	4,64 l <sup>*4</sup> (výměna včetně zbývajících množství 0,75 l v rezervní nádrži)

- \*1: Modely s převodovkou s plynule měnitelným převodem
- \*2: Modely s mechanickou převodovkou
- \*3: Typ s pravostranným řízením
- \*4: Typ s levostranným řízením

## ■ Pneumatika

Plnohodnotné	Rozměr	215/55R16 93V <sup>*1</sup> 235/45R17 94W <sup>*2</sup> 245/35ZR19 93Y <sup>*3</sup> 245/30ZR20 90Y <sup>*4</sup>
	Tlak	Viz štítek na sloupku dveří řidiče
Kompaktní dojezdová *	Rozměr	T125/80D16 97M <sup>*1, *2</sup> T125/70R18 99M <sup>*3, *4</sup>
	Tlak	Viz štítek na sloupku dveří řidiče
Rozměr kola	Plnohodnotné	16 × 7J <sup>*1</sup> 17 × 8J <sup>*2</sup> 19 × 8 1/2J <sup>*3</sup> 20 × 8 1/2J <sup>*4</sup>
	Kompaktní dojezdová *	16 × 4T <sup>*1, *2</sup> 18 × 4T <sup>*3, *4</sup>

- \*1: Modely s 16palcovými koly
- \*2: Modely se 17palcovými koly
- \*3: Modely s 19palcovými koly
- \*4: Modely s 20palcovými koly

## ■ Vzduchový kompresor Honda TRK

Vážená úroveň tlaku emitovaného zvuku	75 dB (A)
Vážená úroveň výkonu emitovaného zvuku	95 dB (A)

## ■ Brzdy

Typ	S elektrickým posilovačem
Přední	Chlazené kotoučové
Zadní	Kotoučové
Parkování	Systém elektrické parkovací brzdy

## ■ Rozměry vozidla

### Modely s motorem 1,0 l a 1,5 l

Délka	4 518 mm	
Šířka	1 799 mm	
Výška	1 428 mm	
Rozvor náprav	2 697 mm	
Rozchod kol	Přední	1 547 mm <sup>*1</sup> 1 537 mm <sup>*2</sup>
	Zadní	1 563 mm <sup>*1</sup> 1 553 mm <sup>*2</sup>

- \*1: Modely s 16palcovými koly
- \*2: Modely se 17palcovými koly

### Modely s motorem 2,0 l

Délka	4 557 mm	
Šířka	1 877 mm	
Výška	1 427 mm <sup>*1</sup> 1 434 mm <sup>*2</sup>	
Rozvor náprav	2 699 mm	
Rozchod kol	Přední	1 599 mm
	Zadní	1 602 mm

- \*1: Modely se zadním mlhovým světlem
- \*2: Modely bez zadního mlhového světla

Modely s motorem 1,0 l se systémem automatické klimatizace

■ **Montážní bod / zadní přesah tažného zařízení\*1**

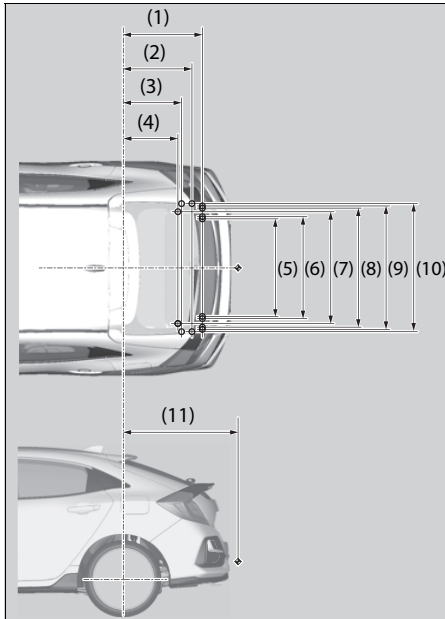

POZNÁMKA:

1. Značky ○ ukazují upevňovací body tažné tyče.
2. Značky ◆ ukazují spojovací body tažné tyče.

\*1: Kromě modelů pro Tunis

Č.	Rozměry
(1)	667 mm
(2)	582 mm
(3)	497 mm
(4)	467 mm
(5)	915 mm
(6)	925 mm
(7)	985 mm
(8)	1 045 mm
(9)	1 055 mm
(10)	1 078 mm
(11)	983 mm

Modely s motorem 1,0 l se systémem automatické klimatizace

■ **Max. tažná hmotnost\*1**

Brzděný přívěs	Modely s mechanickou převodovkou	1 200 kg
	Modely s převodovkou s plynule měnitelným převodem	800 kg
Nebrzděný přívěs		500 kg
Maximální přípustné svislé zatížení tažného zařízení		75 kg

\*1: Kromě modelů pro Tunis

## Identifikační číslo vozidla (VIN), číslo motoru a číslo převodovky

Vaše vozidlo má 17místné identifikační číslo vozidla (VIN) používané k registraci vozidla pro účely záruky, vydávání osvědčení a pojištění vašeho vozidla.

Umístění čísla VIN vašeho vozidla, čísla motoru a čísla převodovky jsou uvedena níže.

### » Identifikační číslo vozidla (VIN), číslo motoru a číslo převodovky

Číslo karoserie, neboli identifikační číslo vozidla (VIN), najdete v interiéru pod krytem.



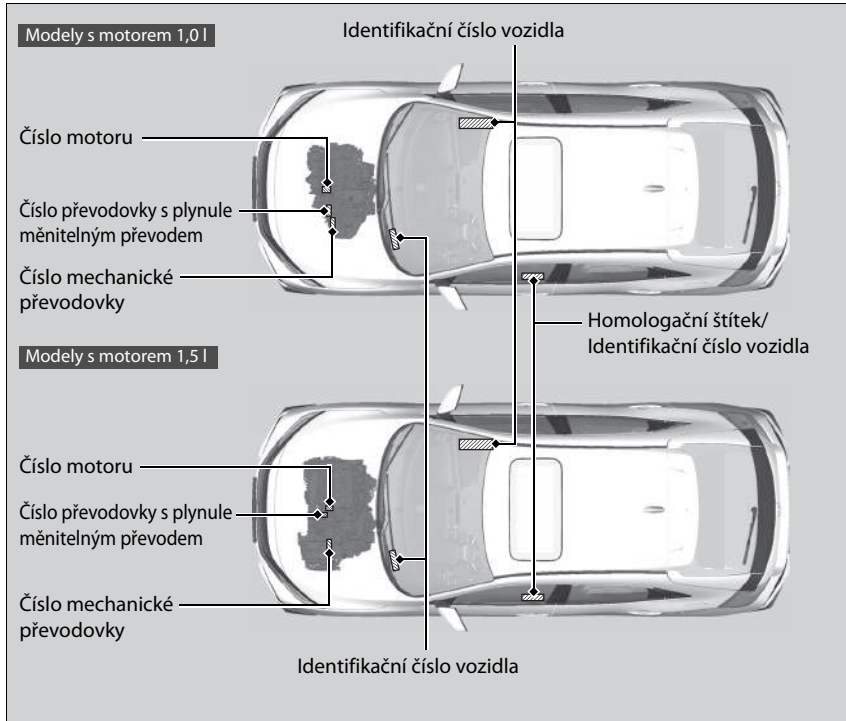



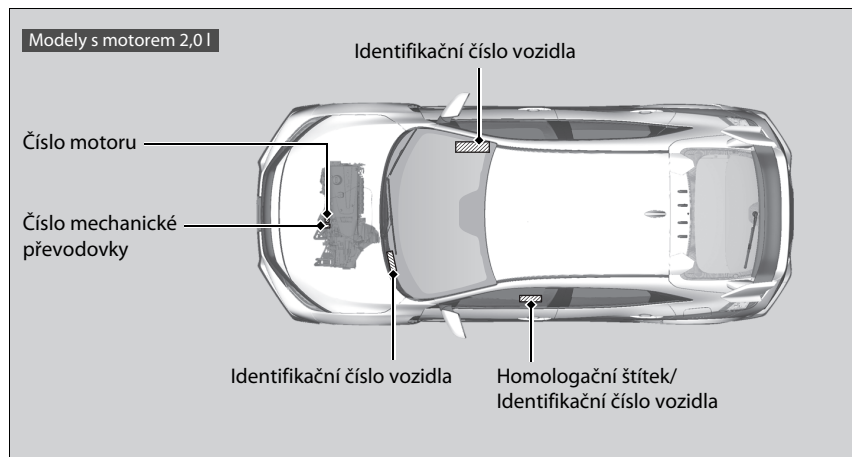

Následující výrobky a systémy ve vašem vozidle při provozu emitují rádiové vlny.

## Vysílač dálkového ovládání\*

## Systém imobilizérů

**KVALITET**  
 Akcionárske družstvo za spravljanje kvalitete "KVALITET" NA  
 Акционерско друштво за аквалитетна квалитетна "КВАЛИТЕТ" НА  
 Joint-stock company for quality assuring "KVALITET" NA

**POTVRDA O USAGLAŠENOSTI - RITTO** Broj: **P1617162800**  
 CONFIRMATION OF CONFORMITY - RITTE No:

**Podnosac zahteva:** DELTA AUTOMOTO D.O.O.  
 Aplikant: 11078 NOVI BEOGRAD  
 OMLADINSKIH BRIGADA 33A

**Vrsta opreme:** KLJUČ ZA DALJINSKI PRISTUP VOZILU  
 Equipment category:

**Oznaka tipa/modela:** HLK8-3T  
 Equipment type/model:

**Robna marka:** Honda Lock  
 Equipment trademark:

**Proizvođač:** Honda Lock Mfg. Co., Ltd.  
 Manufacturer: Japan

**Vrednovana dokumentacija:** Evaluated documentation:  
**Laboratorija/** Budimost/Safety U.L. Japan, Inc. Head Office EMC Lab.:  
**ispitni izveštaji:** 100631818, 01.07.2013. /  
 10062905-C, 24.08.2013. /  
**Laboratory:** SHOKAN EMC Lab.:  
**Test report:** SHOKAN-EMC-16, 15.01.2013. /  
 10062905-A, 21.08.2013. /  
 SHOKAN EMC Lab.:  
 10062905-A, 21.08.2013. /

Na osnovu gore navedene dokumentacije utvrđeno je da gore navedena oprema zadovoljava zahtev Pravilnika o radio opremi (radiofrequency remote control system) (čl. 6, stavak 1b, 11(2) (c)).  
 On the basis of the above mentioned documentation it is found that above mentioned equipment fulfils the requirements of the Handbook on Radio Equipment and Telecommunication Terminal Equipment (2004) (Article 6B, 11(2)(c)).

Nastale promene u specifikaciji, tipu/modelu, komponentama, električnim karakteristikama opreme koji utiču na usaglašenost sa navedenom Pravilnikom moraju se prijaviti "Kvalitet" u skladu sa čl. 168.  
 Any changes in the specification, type/model, components of the design, electrical characteristics which may influence on conformity to the above mentioned Handbook, shall be reported to "Kvalitet".

**Mesto i datum izdavanja:** Valj do: 01.11.2020.  
 Place and date: Valid until:

**Opis dokumenta i/ili sarni za proizvode koji su izdati ili se prihvataju kao su bili predmet vrednovanja.**  
 Description of document and/or samples for products which are issued or accepted as they were the subject of evaluation.  
 Broj: Svevig Care Konstantina 83-86, Naš 18300, Beograd, Tel: (011)352-706, 530-624, Fax: (011)660-436, 650-068  
 e-mail: info@kvalitet.co.rs, http://www.kvalitet.co.rs

**KVALITET**  
 Akcionárske družstvo za spravljanje kvalitete "KVALITET" NA  
 Акционерско друштво за аквалитетна квалитетна "КВАЛИТЕТ" НА  
 Joint-stock company for quality assuring "KVALITET" NA

**POTVRDA O USAGLAŠENOSTI - RITTO** Broj: **P1617162900**  
 CONFIRMATION OF CONFORMITY - RITTE No:

**Podnosac zahteva:** DELTA AUTOMOTO D.O.O.  
 Aplikant: 11078 NOVI BEOGRAD  
 OMLADINSKIH BRIGADA 33A

**Vrsta opreme:** UREĐAJ ZA BLOKADU KONTAKT BRAVE VOZILA  
 Equipment category:

**Oznaka tipa/modela:** HLK8-1R  
 Equipment type/model:

**Robna marka:** Honda Lock  
 Equipment trademark:

**Proizvođač:** Honda Lock Mfg. Co., Ltd.  
 Manufacturer: Japan

**Vrednovana dokumentacija:** Evaluated documentation:  
**Laboratorija/** Budimost/Safety U.L. Japan, Inc. Head Office EMC Lab.:  
**ispitni izveštaji:** SHOKAN-EMC-16, 15.01.2013. /  
 ENKEMC-UL, Japan, Inc. SHOKAN EMC Lab.:  
**Laboratory:** SHOKAN-EMC-16, 15.01.2013. /  
**Test report:** RITTO-RITTE-UL, Japan, Inc. SHOKAN EMC Lab.:  
 SHOKAN-EMC-16, 15.01.2013. /  
 SHOKAN-EMC-16, 15.01.2013. /

Na osnovu gore navedene dokumentacije utvrđeno je da gore navedena oprema zadovoljava zahtev Pravilnika o radio opremi (radiofrequency immobilizer system) (čl. 6, stavak 1b, 11(2) (c)).  
 On the basis of the above mentioned documentation it is found that above mentioned equipment fulfils the requirements of the Handbook on Radio Equipment and Telecommunication Terminal Equipment (2004) (Article 6B, 11(2)(c)).

Nastale promene u specifikaciji, tipu/modelu, komponentama, električnim karakteristikama opreme koji utiču na usaglašenost sa navedenom Pravilnikom moraju se prijaviti "Kvalitet" u skladu sa čl. 168.  
 Any changes in the specification, type/model, components of the design, electrical characteristics which may influence on conformity to the above mentioned Handbook, shall be reported to "Kvalitet".

**Mesto i datum izdavanja:** Valj do: 01.11.2020.  
 Place and date: Valid until:

**Opis dokumenta i/ili sarni za proizvode koji su izdati ili se prihvataju kao su bili predmet vrednovanja.**  
 Description of document and/or samples for products which are issued or accepted as they were the subject of evaluation.  
 Broj: Svevig Care Konstantina 83-86, Naš 18300, Beograd, Tel: (011)352-706, 530-624, Fax: (011)660-436, 650-068  
 e-mail: info@kvalitet.co.rs, http://www.kvalitet.co.rs

Modely pro  
Srbsko

Modely pro  
Maroko

SCHVÁLENO ÚŘADEM L'ANRT MAROC  
 Číslo oprávnění: MR 8359 ANRT 2013  
 Datum schválení: 19. července 2013

SCHVÁLENO ÚŘADEM L'ANRT MAROC  
 Číslo oprávnění: MR 8091 ANRT 2013  
 Datum schválení: 25. dubna 2013

\* Není k dispozici u všech modelů

BCM  
System bezklíčového vstupu\*

**KVALITET** Akcionársko društvo za ispolnjevanje kvalitete "KVALITET" NIS  
Акционерско друштво за акоритетност општества "КВАЛИТЕТ" НИС  
Joint-stock company for quality testing "KVALITET" NIS

**POTVRDA O USAGLAŠENOSTI - RITTO** Broj: P1618079800  
CONFIRMATION OF CONFORMITY - R&TTE No.

**Podnosilac zahteva:** RITTE CONSULTING DOO  
Applicant: 11000 BEOGRAD RAKOVICA  
KNEŽA VIŠEŠLAVIA, 632/2

**Vrsta opreme:** KONTROLNI MODUL  
Equipment category:

**Oznaka tipa/modela:** 4073/300  
Equipment type/model:

**Robna marka:** Continental  
Equipment trademark:

**Proizvođač:** Continental Automotive GmbH  
Manufacturer: NEMACKA

**Vrednovana dokumentacija:** Evaluated documentation:  
**Laboratorija/** BezbiznosSafety (CSA Group Bayern GmbH)  
**izveštaj izveštaj:** 839522-26-09/01, 17.05.2015.  
**Laboratory/** EMVEMO: CSA Group Bayern GmbH  
**Test report:** T2621-0001/P, 09.03.2015.  
RITTeR&TTE: CSA Group Bayern GmbH  
T2621-0001/P, 09.03.2015.

**Mesto i datum izdavanja:** Vrbni do:  
Place and date: 10.05.2015.

**M.P. / Seal**  
Vrbni pečat  
Vrbni pečat

**Generalni direktor**  
Vrbni pečat  
Vrbni pečat

Ovaj dokument važi samo za proizvode koji su predmet vrednovanja  
This document is valid only for products which are the subject of the evaluation  
Bu: Svetlog Cara Konstantina 62-86, 18100, Šibenik, Fax: (018)550-765, 550-624, Fax: (018)550-626, 550-666  
e-mail: office@kvalitet.com.hr, http://www.kvalitet.com.hr

DÁLKOVÉ OVLÁDÁNÍ  
System bezklíčového vstupu\*

**KVALITET** Akcionársko društvo za ispolnjevanje kvalitete "KVALITET" NIS  
Акционерско друштво за акоритетност општества "КВАЛИТЕТ" НИС  
Joint-stock company for quality testing "KVALITET" NIS

**POTVRDA O USAGLAŠENOSTI - RITTO** Broj: P1617072200  
CONFIRMATION OF CONFORMITY - R&TTE No.

**Podnosilac zahteva:** H11E LUKOVSKI I LUKU LJUJ  
Applicant: 11000 BEOGRAD  
MARKICA 28/29

**Vrsta opreme:** KLJUČ ZA DALJINSKI PRISTUP VOZILU  
Equipment category:

**Oznaka tipa/modela:** V24/V4x  
Equipment type/model:

**Robna marka:** Continental  
Equipment trademark:

**Proizvođač:** Continental Automotive GmbH  
Manufacturer: Germany

**Vrednovana dokumentacija:** Evaluated documentation:  
**Laboratorija/** BezbiznosSafety, M.Duđa Hrdvojević-Tehtek:  
**izveštaj izveštaj:** 1200846, 02.11.2012/  
**Laboratory/** EMVEMO: M.Duđa Hrdvojević-Tehtek:  
**Test report:** 1200846, 02.11.2012/  
RITTeR&TTE: M.Duđa Hrdvojević-Tehtek:  
1200846, 02.11.2012/  
1200843, 02.11.2012/

**Mesto i datum izdavanja:** Vrbni do:  
Place and date: 11.06.2010.

**M.P. / Seal**  
Vrbni pečat  
Vrbni pečat

**Generalni direktor**  
Vrbni pečat  
Vrbni pečat

Ovaj dokument važi samo za proizvode koji su predmet vrednovanja  
This document is valid only for products which are the subject of the evaluation  
Bu: Svetlog Cara Konstantina 62-86, 18100, Šibenik, Fax: (018)550-765, 550-624, Fax: (018)550-626, 550-666  
e-mail: office@kvalitet.com.hr, http://www.kvalitet.com.hr

Modely pro  
Srbsko

Informace

Modely pro  
Maroko

SCHVÁLENO ÚŘADEM L'ANRT MAROC  
Číslo oprávnění: MR 10384 ANRT 2015  
Datum schválení: 14. května 2015

SCHVÁLENO ÚŘADEM L'ANRT MAROC  
Číslo oprávnění: MR 8478 ANRT 2013  
Datum schválení: 24. září 2013



Systém detekce objektů v mrtvém úhlu \*/Monitor kříž. vozidel \*

Adaptivní tempomat (ACC) s asistentem pro jízdu v kolonách (LSF)\*/  
Adaptivní tempomat (ACC)\*/Systém pro zmírnění následků nehody  
(CMBS) \*



Tento výrobek je ve shodě s technickými předpisy Srbsko

Modely pro  
Srbsko

**ПОТВРДА О УСАГЛАШЕНОСТИ**  
Certificate of conformity  
Број: 34540-17017-3

**Подносилац захтева:** RTP - Sistemski Društvo Beograd  
**Услуга:** 1100 Београд, Миленина 74/29

**Врста опреме:** Детектор кретања за примену у друштом транспорту и транспортни у саобраћају  
**Категорија опреме:** Motor Detector for ICTT application

**Ознака марке/тип/модела:** BOSCH / MRRevo14F  
**Произвођач опреме:** ROBERT BOSCH GmbH  
**Улица/број:** Daimlerstrasse 6, 71229 Leoben, Germany

Серијски бројеви	Датум издати, број и датум издати	Име лабораторије
SRPS EN 62479-2011	40.7.101 (11.05.2012)	Laboratorija Voziloznae Inc.
SRPS EN 60950-1:2010	1.4.101 (15.04.10) (12.05.2012)	CELECOM ICT Services GmbH
SRPS EN 61800-1:2010	1.4.101 (15.04.10) (12.05.2012)	CELECOM ICT Services GmbH
SRPS EN 301 488-1 V1.9.2.2012	1.4.101 (15.04.10) (12.05.2012)	CELECOM ICT Services GmbH
SRPS EN 301 488-3 V1.8.1.2012	1.4.101 (15.04.10) (12.05.2012)	CELECOM ICT Services GmbH
SRPS EN 301 091-2 V1.3.2.2012	1.4.101 (15.04.10) (12.05.2012)	CELECOM ICT Services GmbH

**Прегледом достављене, горе наведене документације, утврђено је да је усаглашеност горе наведеног опреме са битним захтевима из члана 4. Правилника о радио опреми и телекомуникационој терминалној опреми (С.З.Службеног гласника РС, број 111/2) изнадом доскона. Према одговорности за горе наведену достављену документацију одговоран је подносилац захтева. Ова потврда важи три године од дана издавања.**

**Having considered the above mentioned submitted documentation, it has been ascertained that the conformity of the above mentioned equipment with the essential requirements referred to in Art. 4 of Rules on Radio Equipment and Telecommunications Terminal Equipment (Official Gazette of RS, no. 111/2) had been duly proved. The full responsibility for the above mentioned submitted documentation shall be assumed by the applicant. The certificate shall be valid three years from the date of issuance.**

**Број органа за:** Агенција за радио-електронску опрему  
**Важи од:** 30.04.2012.  
**Валидан до:** 30.04.2020.

**ДИРЕКТОР СЕКТОРА ЕЛЕКТРОНСКЕ КОМУНИКАЦИЈЕ**  
Др. Предраг Арсовић, Др. Зв. Андо.  
Печат и потпис  
Seal and signature

**ПОТВРДА О УСАГЛАШЕНОСТИ**  
Certificate of conformity  
Број: 34540-31717-3

**Подносилац захтева:** FIN-LEKS d.o.o. Beograd  
**Услуга:** 1100 Београд, Миленина 74/29

**Врста опреме:** Детектор кретања за примену у друштом транспорту и транспортни у саобраћају  
**Категорија опреме:** Motor Detector for ICTT application

**Ознака марке/тип/модела:** BOSCH / MRRevo14F  
**Произвођач опреме:** ROBERT BOSCH GmbH  
**Улица/број:** Daimlerstrasse 6, 71229 Leoben, Germany

Серијски бројеви	Датум издати, број и датум издати	Име лабораторије
SRPS EN 62479-2011	1.4.991 (11.05.2012)	Laboratorija Voziloznae Inc.
SRPS EN 60950-1:2010	21.200 (25.001) (1.4.991) (13.01.05), 22.01.2014.	CELECOM ICT Services GmbH
SRPS EN 301 488-1 V1.9.2.2012	1.4.991 (11.05.2012)	CELECOM ICT Services GmbH
SRPS EN 301 488-3 V1.8.1.2012	1.4.991 (11.05.2012)	CELECOM ICT Services GmbH
SRPS EN 301 091-2 V1.3.2.2012	1.4.991 (11.05.2012)	CELECOM ICT Services GmbH

**Прегледом достављене, горе наведене документације, утврђено је да је усаглашеност горе наведеног опреме са битним захтевима из члана 4. Правилника о радио опреми и телекомуникационој терминалној опреми (С.З.Службеног гласника РС, број 111/2) изнадом доскона. Према одговорности за горе наведену достављену документацију одговоран је подносилац захтева. Ова потврда важи три године од дана издавања.**

**Having considered the above mentioned submitted documentation, it has been ascertained that the conformity of the above mentioned equipment with the essential requirements referred to in Art. 4 of Rules on Radio Equipment and Telecommunications Terminal Equipment (Official Gazette of RS, no. 111/2) had been duly proved. The full responsibility for the above mentioned submitted documentation shall be assumed by the applicant. The certificate shall be valid three years from the date of issuance.**

**Број органа за:** Агенција за радио-електронску опрему  
**Важи од:** 30.04.2012.  
**Валидан до:** 30.04.2020.

**ДИРЕКТОР СЕКТОРА ЕЛЕКТРОНСКЕ КОМУНИКАЦИЈЕ**  
Др. Предраг Арсовић, Др. Зв. Андо.  
Печат и потпис  
Seal and signature

## Modely pro Izrael

## Vysílač dálkového ovládání\*/System imobilizérů

- א. השימוש במכשיר הינו על בסיס "משני" ופטור מרשיון הפעלה אלוטו.  
 כלומר – לא מוגן מהפרעות וללא הפרעה למערכות אחרות הפועלות כדין.  
 ב. רק "בפעולת בוק" לשימוש עצמי של הלקוח בלבד, הציוד פטור מרשיון הפעלה אלוטו.  
 מתן "שרות בוק" לצד ג' מחייב רשיון מיוחד ממשרד התקשורת.  
 ג. אסור להחליף את האנטנה המקורית של המכשיר, ולא לעשות בו כל שינוי טכני אחר.

## System bezklíčového vstupu\*

- כי: רשום יהיה בה, מדבקה יודבק המוצר של חיצונית אריזה שעל היבואן ידאג השיווק לפני אלוטו הפעלה מרשיון ופטור "משני" בסיס על הינו במכשיר השימוש א.  
 כדין הפועלות אחרות למערכות הפרעה וללא מהפרעות מוגן לא – כלומר מרשיון פטור הציוד, בלבד הלקוח על עצמי לשימוש "בוק בפועלות" רק. ב.  
 אלוטו הפעלה.  
 התקשורת ממשרד מיוחד רשיון מחייב ג' לצד "בוק שרות" מוגן.  
 אחר טכני שינוי כל בו לעשות ולא, המכשיר של המקורית האנטנה את להחליף אסור. ג.

## System hands-free telefonu\* (modely s displejem audiosystému)

- א. נקודות הגישה תחיה מיועדת אך ורק כחיבור משתמש המצוי בחצרים מתוחמים (דוגמת בית, בית עסק, מתחם שדה תעופה, קמפוס אוניברסיטאי וכו').  
 ב. לצורך גישה לאינטרנט, נקודת הגישה תקושר מחוץ לחצרים אך ורק אל בעל רשיון למתן שירות גישה לאינטרנט (ISP, להלן-ספק אינטרנט). הקישור לספק אינטרנט יהיה אך ורק באמצעות קו ותקשורת נתונים המסופק בידי בעל רשיון למתן שירותי תקשורת.  
 ג. קישור נקודת הגישה מחוץ לחצרים לצורך תקשורת נתונים ייעשה באמצעות תשתיות של בעל רשיון מתאים.  
 ד. לצורך שרות לצד ג' נדרש רשיון נוסף מאגף הנדסה ורישוי (משרד התקשורת).

## System detekce objektů v mrtvém úhlu\*/Monitor kříž. vozidel\*











- א. השימוש במכשיר פטור מרשיון הפעלה אלוטו,  
 לא מוגן מהפרעות וללא הפרעה למערכות אחרות הפועלות כדין.  
 ב. רק "בפעולת בוק" לשימוש עצמי של הלקוח בלבד, הציוד פטור מרשיון הפעלה אלוטו.  
 מתן "שרות בוק" לצד ג' מחייב רשיון מיוחד ממשרד התקשורת.  
 ג. אסור להחליף את האנטנה המקורית של המכשיר, ולא לעשות בו כל שינוי טכני אחר.

## System hands-free telefonu\* (modely s barevným audiosystémem)

Adaptivní tempomat (ACC) s asistentem pro jízdu v kolonách (LSF)\*/  
Adaptivní tempomat (ACC)\*/System pro zmírnění  
následků nehody (CMBS)\*

מספר אישור אלוטו של משרד התקשורת הוא 49855-151  
 אסור להחליף את האנטנה המקורית של המכשיר ולא  
 לעשות בו כל שינוי טכני אחר

10. נתונים מיוחדים והערות המערך:  
 Mid range Radar sensor for vehicles (MRR)  
 לפני השיווק ידאג היבואן שעל אריזה חיצונית של המוצר יודבק מדבקה, בה יהיה רשום מס. האישור וכן:  
 א. השימוש במכשיר הינו על בסיס "משני" ופטור מרשיון הפעלה אלוטו.  
 כלומר - לא מוגן מהפרעות וללא הפרעה למערכות אחרות הפועלות כדין.  
 ב. רק "בפעולת בוק" לשימוש עצמי של הלקוח בלבד, הציוד פטור מרשיון הפעלה אלוטו.  
 מתן "שרות בוק" לצד ג' מחייב רשיון מיוחד ממשרד התקשורת.  
 ג. אסור להחליף את האנטנה המקורית של המכשיר, ולא לעשות בו כל שינוי טכני אחר.

	Vysílač dálkového ovládání*	Systém imobilizéru	Systém bezklíčového vstupu	Systém hands-free telefonu
Modely pro JAR			FOB:  BCM: 	
Modely pro Botswanu	BOCRA BOCRA/TA/2019/1524	BOCRA BOCRA/TA/2019/1523	FOB: BOCRA BOCRA/TA/2018/944 BCM: BOCRA BOCRA/TA/2019/2322	BOCRA BOCRA/TA/2019/2219
Modely pro Zambii			FOB:  BCM: 	

## Systém imobilizéru

[http://www.hondalock.co.jp/ukr\\_doc/hlik6-1r\\_ukr.pdf](http://www.hondalock.co.jp/ukr_doc/hlik6-1r_ukr.pdf)

справжнім Honda Lock Mfg. Co., Ltd. заявляє, що радіобладнання типу HLIK6-1R відповідає статті 355 Закону України.

Повний текст Української декларації про відповідність можна отримати за такою інтернет-адресою:

[http://www.hondalock.co.jp/ukr\\_doc/hlik6-1r\\_ukr.pdf](http://www.hondalock.co.jp/ukr_doc/hlik6-1r_ukr.pdf)

Poštovní adresa:

3700 Shimonaka, Sadowara-cho, Miyazaki-shi, Miyazaki,  
880-0293, Japan,

Modely pro  
Ukrajinu

Název výrobce:

Honda Lock Mfg. Co., Ltd.

Provozní frekvenční pásmo:

125 kHz

Maximální vyzářený výkon:

148,8  $\mu$ V/m / 3 m

Název dovozce:

Pride Motor LLC

Poštovní adresa:

12, Sagaydachnogo Str., Kyiv, 04070, Ukraine



Vysílač dálkového ovládání\*

[http://www.hondalock.co.jp/ukr\\_doc/hlik6-3t\\_ukr.pdf](http://www.hondalock.co.jp/ukr_doc/hlik6-3t_ukr.pdf)

справжнім Honda Lock Mfg. Co., Ltd. заявляє, що радіобладнання типу HLIK6-3T відповідає статті 355 Закону України.

Повний текст Української декларації про відповідність можна отримати за такою інтернет-адресою:

[http://www.hondalock.co.jp/ukr\\_doc/hlik6-3t\\_ukr.pdf](http://www.hondalock.co.jp/ukr_doc/hlik6-3t_ukr.pdf)

Poštovní adresa:

3700 Shimonaka, Sadowara-cho, Miyazaki-shi, Miyazaki,  
880-0293, Japan,

Modely pro  
Ukrajinu

Název výrobce:

Honda Lock Mfg. Co., Ltd.

Provozní frekvenční pásmo:

433,87–433,97 MHz

Maximální vyzářený výkon:

10 mW (e.r.p.)

Název dovozce:

Pride Motor LLC

Poštovní adresa:

12, Sagaydachnogo Str., Kyiv, 04070, Ukraine

## Systém hands-free telefonu\* (modely s barevným audiosystémem)

<https://service.panasonic.ua/>

správním Panasonic Corporation заявляє, що тип радіообладнання BH1601 відповідає Технічному регламенту радіообладнання; повний текст декларації про відповідність доступний на веб-сайті за такою адресою: <https://service.panasonic.ua/> (розділ «Технічне регулювання»)

modely; BH1601

Poštovní adresa:  
4261 Ikonobe-cho, Tsuzuki-ku, Yokohama City, 224-8520, Japan

Modely pro  
Ukrajinu

Název výrobce:  
Panasonic Corporation

Provozní frekvenční pásmo:  
2 402–2 480 MHz

Maximální vyzářený výkon:  
2,5 mW

Název dovozce:  
Pride Motor LLC

Poštovní adresa:  
12, Sagaydachnogo Str., Kyiv, 04070, Ukraine

**ДЕКЛАРАЦІЯ ПРО ВІДПОВІДНІСТЬ № RTS.UKR.355-70/18**

**1. Радіообладнання (марка, тип, номер партії чи серійний номер):**  
Пристрій автомобільний мультимедійний торговельної марки Panasonic моделі BH1601 з обладнанням радіоаудіо (інтерфейс передачі даних Bluetooth).

**2. Найменування та адреса виробника або його уповноваженого представника:**  
Уповноважений представник - ТОВ "Радио Тест Стандарт", Україна, 03115, м.Київ, вул. Львівська, 22-а, кв 135, код ЄДРПОУ 39203151 (Довіреність "Панасонік Корпорейшн" ("Panasonic Corporation"), Японія, від 30.01.2018).

**3. Ця декларація відповідності виdana під особисту відповідальність виробника:**  
"Panasonic Corporation", 4261 Ikonobe-cho, Tsuzuki-ku, Yokohama City, 224-8520, Japan) ("Panasonic Corporation", 4261 Ikonobe-cho, Tsuzuki-ku, Yokohama City, 224-8520, Japan).

**4. Об'єкт декларації (ідентифікаційне радіообладнання, яка має змогу забезпечити його протестуваність; може включати кольорове чітке зображення у разі потреби для ідентифікації зазначеного радіообладнання):**  
Пристрій автомобільний мультимедійний моделі BH1601 з обладнанням радіоаудіо (інтерфейс передачі даних Bluetooth).

**5. Об'єкт декларації відповідає вимогам таких технічних регламентів:**  
Технічного регламенту радіообладнання;

**6. Посилання на відомі стандарти з переліку національних стандартів, що були застосовані, або посилання на інші технічні специфікації, щодо яких декларується відповідність (із зазначенням ідентифікаційного номера, версії та дати видання):**

Пункт "Технічного регламенту радіообладнання"	Стандарт	Номер протоколу випробувань	Випробувальна лабораторія (адреса державної реєстрації)
Застосовані стандарти, які пов'язані до "Переліку національних стандартів, відповідність яким надає гарантію відповідності радіообладнання суттєвим аспектам"			
n.7	-	-	-
Застосовані стандарти, що не пов'язані до "Переліку національних стандартів, відповідність яким надає гарантію відповідності радіообладнання суттєвим аспектам"			
n.6, пункт 1	ДСТУ EN 62368-1:2015 (зі змінами Додатки F), ДСТУ EN 50385:2007	7486 від 26.09.2018	ВІЛ РІТ УЗЦДПТ (310227)
n.6, пункт 2	ДСТУ EN 301 489-1:2014 (ок. 8.2, 9.2, 9.3) із урахуванням ДСТУ EN 301 489-17:2008	7486 від 26.09.2018	ВІЛ РІТ УЗЦДПТ (310227)
n.7	ДСТУ ETSI EN 300 220:2008	7486 від 26.09.2018	ВІЛ РІТ УЗЦДПТ (310227)

**7. Призначений орган з оцінки відповідності ДЕРЖАВНОГО ЦЕНТРУ ПІДПРИЄМСТВА "УКРАЇНСЬКИЙ НАУКОВО-ДОСЛІДНИЙ ІНСТИТУТ РАДІО І ТЕЛЕБАЧЕННЯ",**  
Реєстраційний номер: UA.TR.028  
(випробування, ідентифікаційний номер згідно з реєстром органів оцінки відповідності)  
ВІСНОВІВ **ЕКСПЕРТНУ ТИМУ** (отримавши повноваження вим дії)  
та видав сертифікат експертизи типу № 2187-7-С-ЕТ від 05.11.2018



System hands-free telefonu\* (modely s displejem audiosystému)

[http://www.mitsubishielectric.com/bu/automotive/doc/ukr/nr-000\\_ukr.pdf](http://www.mitsubishielectric.com/bu/automotive/doc/ukr/nr-000_ukr.pdf)

справжнім [MITSUBISHI ELECTRIC CORPORATION SANDA WORKS] заявляє, що тип радіообладнання [NR-000] відповідає Технічному регламенту радіообладнання; повний текст декларації про відповідність доступний на веб-сайті за такою адресою: [[http://www.mitsubishielectric.com/bu/automotive/doc/ukr/nr-000\\_ukr.pdf](http://www.mitsubishielectric.com/bu/automotive/doc/ukr/nr-000_ukr.pdf)]

Poštovní adresa:  
2-3-33, Miwa, Sanda-city, Hyogo, 669-1513, Japan

Modely pro  
Ukrajinu

Název výrobce:  
Mitsubishi Electric Corporation

Provozní frekvenční pásmo:  
1 574,42–1 576,42 MHz  
2 402–2 480 MHz

Maximální vyzářený výkon:  
2,4 GHz: 12,15 dBm EIRP

Název dovozce:  
Pride Motor LLC

Poštovní adresa:  
12, Sagaydachnogo Str., Kyiv, 04070, Ukraine

## Tuner\*

<https://service.panasonic.ua/>

справжнім Panasonic Corporation заявляє, що тип радіообладнання CR-LH55EFAE, CR-LH55EBAE відповідає Технічному регламенту радіообладнання; повний текст декларації про відповідність доступний на веб-сайті за такою адресою:

<https://service.panasonic.ua/>  
(розділ «Технічне регулювання»)

моделі; CR-LH55EFAE, CR-LH55EBAE, CR-LH55EGAE, CR-LH55EJAE

Poštovní adresa:  
4261 Ikonobe-cho, Tsuzuki-ku, Yokohama City, 224-8520, Japan

Modely pro  
Ukrajnu

Název výrobce:  
Panasonic Corporation

Název dovozce:  
Pride Motor LLC

Poštovní adresa:  
12, Sagaydachnogo Str., Kyiv, 04070, Ukraine

**ДЕКЛАРАЦІЯ ПРО ВІДПОВІДНІСТЬ № RTS.UKR.355-53/19**

**1. Радіообладнання (марка, тип, номер партії чи серійний номер):**  
Пристрій автомобільний мультимедійний торговельної марки **Ріанасонік** моделей **CQ-RH26RFX, CR-LH55F3GX, CR-LH55F3FX, CR-LH55GETT, CR-LH55GGTT, CR-LH55EFAE, CR-LH55EBAE з FM/AM/DAB-приймачем.**

**2. Найменування та адреса виробника або його уповноваженого представника:**  
Уповноважений представник - ТОВ "Радіо Тест Стандарт", Україна, 03115, м. Київ, вул. Львівська, 22-а, к. 135, код ЄДРПОУ 39205151 (Девіреність "Panasonic Corporation" ("Panasonic Corporation"), Японія, від 30.01.2018).

**3. Чи декларація відповідності вилана під особистою відповідальністю виробника:**  
"Panasonic Corporation", 4261 Ikonobe-cho, Tsuzuki-ku, Yokohama City, 224-8520, Японія)  
("Panasonic Corporation", 4261 Ikonobe-cho, Tsuzuki-ku, Yokohama City, 224-8520, Japan).

**4. Об'єкт декларації (ідентифікація радіообладнання, яка дає змогу забезпечити його простежуваність; може включати кольорове чітке зображення у разі потреби для ідентифікації зазначеного радіообладнання):**  
Пристрій автомобільний мультимедійний моделей **CQ-RH26RFX, CR-LH55F3GX, CR-LH55EFAE, CR-LH55GETT, CR-LH55GGTT, CR-LH55EBAE, CR-LH55EGAE з FM/AM/DAB-приймачем.**

**5. Об'єкт декларації відповідає вимогам таких технічних регламентів:**  
Технічного регламенту радіообладнання;

**6. Посилання на відомі стандарти з переліку національних стандартів, що були застосовані, або посилання на інші технічні специфікації, щодо яких декларується відповідність (з зазначенням ідентифікаційного номера, першої та другої видання):**

Пункти регламенту радіообладнання	Стандарти	Номер протоколу виробника	Виробничальна лабораторія (іменити акредитованої/акредитована інформація)
Застосовані стандарти, що включені до "Переліку національних стандартів, відповідності котрим надає простежуваність відповідності радіообладнання суттєвим параметрам"			
п.7	-	-	-
Застосовані стандарти, що не включені до "Переліку національних стандартів, відповідності котрим надає простежуваність відповідності радіообладнання суттєвим параметрам"			
п.6, абзац 1	ДСТУ EN 4266-1:2015 (Числовий Діапазон F)	7482 від 20.09.2018	ВІЛ РІТ УЦЕДРТ (20227)
п.6, абзац 2	ДСТУ EN 301 489-1:2014 (оп. 8.2, 9.2, 9.3) (з урахуванням ДСТУ ETSI EN 301 489-3:2009)	7482 від 20.09.2018	ВІЛ РІТ УЦЕДРТ (20227)
п.7	ДСТУ EN 55012:2016 (п. 4.6)	7482 від 20.09.2018	ВІЛ РІТ УЦЕДРТ (20227)

**7. Призначений орган з оцінки відповідності ДЕРЖАВНОГО ПІДПРИЄМСТВА "УКРАЇНСЬКИЙ НАУКОВО-ДОСЛІДНИЙ ІНСТИТУТ РАДІО І ТЕЛЕБІОТЕХНІКИ"**  
Реєстраційний номер: UA-TR-028  
(національний, ідентифікаційний номер згідно з реєстром призначених органів)

виповняє **ОКСИМЕНТИЗА УНІВ.**  
(опиць виконання или днів)



**ДЕКЛАРАЦІЯ ПРО ВІДПОВІДНІСТЬ № RTS.UKR.355-54/19**

**1. Радіоблагодина (маркі, тип, номер маркі чи серійний номер):**  
Пристрій автомобільної музично-радіоївної торгової марки Ріаномі моделі CR-LH55EAE, CQ-THEBEAE, CQ-THEBE1W з FM/AM/DAB-приймачем.

**2. Найменування та адреса виробника або його уповноваженого представника:**  
Уповноважений представник - ТОВ "Раіо Тест Стандарт", Україна, 03115, м. Київ, вул. Львівська, 22-а, кв. 135, код ЄДРПОУ 39205151 (Директорія "Panasonic Corporation" ("Panasonic Corporation"), Японія, від 30.01.2018).

**3. На декларації відповідності вказано від особисту відповідальність виробника:**  
"Panasonic Corporation", 4261 Koshobe-cho, Tsuzuki-ku, Yokohama City, 224-8520, Японія ("Panasonic Corporation", 4261 Koshobe-cho, Tsuzuki-ku, Yokohama City, 224-8520, Japan).

**4. Об'єкт декларації (ідентифікаційні радіоблагодина, яка дає змогу забезпечити його протекуючість; може включати кольорове чітке зображення у разі потреби для ідентифікації запатентованого радіоблагодина):**  
Пристрій автомобільної музично-радіоївної торгової марки Ріаномі моделі CR-LH55EAE, CQ-THEBEAE, CQ-THEBE1W з FM/AM/DAB-приймачем.

**5. Об'єкт декларації відповідає вимогам таких технічних регламентів:**  
Технічного регламенту радіоблагодина;

**6. Посилання на відомі стандарти з переліку національних стандартів, що були застосовані, або посилання на інші технічні специфікації, щодо яких декларуються відповідність (із зазначенням ідентифікаційного номеру, версії та дати видання):**

Примітка "Технічного регламенту радіоблагодина"	Стандарт	Вимоги протекуючість	Виробничі лабораторії (список акредитованих) / Інформація
Зазначені стандарти, що включені до "Переліку національних стандартів, відповідність яких є обов'язковою відповідності радіоблагодина суцільно виконано"			
н.7	-	-	-
Зазначені стандарти, що не включені до "Переліку національних стандартів, відповідність яких є обов'язковою відповідності радіоблагодина суцільно виконано"			
н.4, абзац 1	ДСТУ EN 62368-1:2015 (міжм. Додаток F)	7404 від 20.09.2018	001 РІУ УЛЬСТР (00227)
н.4, абзац 2	ДСТУ EN 301 490-1:2014 (зм. 0.1, 0.2, 0.3) (з гармонізацією ДСТУ КТН EN 301 490-2:2009)	7404 від 20.09.2018	001 РІУ УЛЬСТР (00227)
н.7	ДСТУ EN 59643:2016 (н. 4.4)	7404 від 20.09.2018	001 РІУ УЛЬСТР (00227)

**7. Призначений орган з оцінки відповідності ДЕРЖАВНОГО ПІДПРИЄМСТВА "УКРАЇНСЬКИЙ НАУКОВО-ДОСЛІДНИЙ ІНСТИТУТ РАДІО І ТЕЛЕБАЧЕННЯ",**  
Реєстраційний номер: UA.TR.028

(найменування, ідентифікаційний номер згідно з реєстром призначених органів)

адреса: **СЕНТЕНІКА УЛІЦА,**

(адреса вказана в м. ДП)

та видає сертифікат експертизи типу № 2187.5-СЕТ від 14.11.2018 з Додатком 1.2 від 19.12.2018 та Додатком 1.2 від 04.04.2019

**ДЕКЛАРАЦІЯ ПРО ВІДПОВІДНІСТЬ № RTS.UKR.355-68/18**

**1. Радіоблагодина (маркі, тип, номер маркі чи серійний номер):**  
Пристрій автомобільної музично-радіоївної торгової марки Ріаномі моделі CR-LH55EAE, CQ-THEBEAE, CQ-THEBE1W з FM/AM/DAB-приймачем.

**2. Найменування та адреса виробника або його уповноваженого представника:**  
Уповноважений представник - ТОВ "Раіо Тест Стандарт", Україна, 03115, м. Київ, вул. Львівська, 22-а, кв. 135, код ЄДРПОУ 39205151 (Директорія "Panasonic Corporation" ("Panasonic Corporation"), Японія, від 30.01.2018).

**3. На декларації відповідності вказано від особисту відповідальність виробника:**  
"Panasonic Corporation", 4261 Koshobe-cho, Tsuzuki-ku, Yokohama City, 224-8520, Японія ("Panasonic Corporation", 4261 Koshobe-cho, Tsuzuki-ku, Yokohama City, 224-8520, Japan).

**4. Об'єкт декларації (ідентифікаційні радіоблагодина, яка дає змогу забезпечити його протекуючість; може включати кольорове чітке зображення у разі потреби для ідентифікації запатентованого радіоблагодина):**  
Пристрій автомобільної музично-радіоївної торгової марки Ріаномі моделі CR-LH55EAE, CQ-THEBEAE, CQ-THEBE1W з FM/AM/DAB-приймачем.

**5. Об'єкт декларації відповідає вимогам таких технічних регламентів:**  
Технічного регламенту радіоблагодина;

**6. Посилання на відомі стандарти з переліку національних стандартів, що були застосовані, або посилання на інші технічні специфікації, щодо яких декларуються відповідність (із зазначенням ідентифікаційного номеру, версії та дати видання):**

Примітка "Технічного регламенту радіоблагодина"	Стандарт	Вимоги протекуючість	Виробничі лабораторії (список акредитованих) / Інформація
Зазначені стандарти, що включені до "Переліку національних стандартів, відповідність яких є обов'язковою відповідності радіоблагодина суцільно виконано"			
н.7	-	-	-
Зазначені стандарти, що не включені до "Переліку національних стандартів, відповідність яких є обов'язковою відповідності радіоблагодина суцільно виконано"			
н.4, абзац 1	ДСТУ EN 62368-1:2015 (міжм. Додаток F)	7404 від 20.09.2018	001 РІУ УЛЬСТР (00227)
н.4, абзац 2	ДСТУ EN 301 490-1:2014 (зм. 0.1, 0.2, 0.3) (з гармонізацією ДСТУ КТН EN 301 490-2:2009)	7404 від 20.09.2018	001 РІУ УЛЬСТР (00227)
н.7	ДСТУ EN 59643:2016 (н. 4.4)	7404 від 20.09.2018	001 РІУ УЛЬСТР (00227)

**7. Призначений орган з оцінки відповідності ДЕРЖАВНОГО ПІДПРИЄМСТВА "УКРАЇНСЬКИЙ НАУКОВО-ДОСЛІДНИЙ ІНСТИТУТ РАДІО І ТЕЛЕБАЧЕННЯ",**  
Реєстраційний номер: UA.TR.028

(найменування, ідентифікаційний номер згідно з реєстром призначених органів)

адреса: **СЕНТЕНІКА УЛІЦА,**

(адреса вказана в м. ДП)

та видає сертифікат експертизи типу № 2187.5-СЕТ від 14.11.2018



Modely pro  
Ukrainu

## EC Declaration of Conformity



1. The undersigned, Mr. Ryoichi Hiraki, representing the manufacturers, herewith declares that the machinery described below fulfils all the relevant provisions of:

- The EC-directive 2006/42/EC on machinery

2. Description of the machinery

- a) Generic denomination: Pantograph jack  
b) Function: lifting motor vehicle

c) Model	d) Type
SNB	Honda Type-A
SJD	Honda Type-B
SZA	Honda Type-C
SAH	Honda Type-D
TP6	Honda Type-G
T5A	Honda Type-I
T2V	Honda Type-J
TNY	Honda Type-K

3. Manufacturer (1) : Honda Type-A/B/C/G/L/K  
RIKENKAKI CO., LTD.  
8-6-12 Chiyoda Sakado-ahi,  
Saitama 350-0214  
JAPAN

4. Manufacturer (2) : Honda Type-D/J  
CHANGZHOU RIKENSEIKO MACHINERY CO., LTD.  
No. 5 Xinlin Road, Zhonglou Changzhou,  
Jiangsu CHINA

5. Legal person authorised to compile the technical file :  
Honda Motor Europe Ltd Belgian Branch  
p/a Honda Motor Europe Ltd – Aalst Office  
Wijngaardveld 1 (Noord V)  
B-9300 Aalst (Belgium)

6. References to harmonized standards	7. Other standards or specifications
EN1494:2000+A1:2008	-

8. Done at:

Saitama, Japan  
1 December, 2009

9. Date:

*Ryoichi Hiraki*

Ryoichi Hiraki  
President of RIKENKAKI CO., LTD.  
President of CHANGZHOU RIKENSEIKO  
MACHINERY CO., LTD.

Note: This declaration becomes invalid, if technical or operational modifications are introduced without the manufacturers consent.

### Deutsch (German)

EG-Konformitätserklärung

1. Der Unterzeichner, Herr Ryoichi Hiraki, Vertreter der Hersteller, erklärt hiermit, das die unten beschriebenen Maschinen den relevanten Bestimmungen von folgender Richtlinie entsprechen:

•EG-Richtlinie 2006/42/EC für Maschinen

2. Beschreibung der Maschine

a) Allgemeine Bezeichnung :

Scherenwagenheber

b) Funktion : Anhebung des Kraftfahrzeugs

c) Modell d) Typ

3. Hersteller (1)

4. Hersteller (2)

5. Juristische Person, die bevollmächtigt ist, die technische Datei zu erstellen

6. Bezug auf Standardübereinstimmungen

7. Andere Standards oder Spezifikationen

8. Ausgestellt in 9. Datum

### Nederland (Dutch)

EG-conformiteitsverklaring

1. De ondergetekende, dhr. Ryoichi Hiraki, die de fabrikanten vertegenwoordigt, verklaart hierbij dat de hieronder beschreven machine voldoet aan alle relevante voorzieningen van:

•De EG-richtlijn 2006/42/EG voor machines

2. Beschrijving van de machine

a) Generieke benaming : Pantograafkrik

b) Functie : Motorvoertuig opheffen

c) Model d) Type

3. Fabrikant (1)

4. Fabrikant (2)

5. Rechtspersoon geautoriseerd voor de samenstelling van het technische dossier

6. Referentie geharmoniseerde normen

7. Andere normen of specificaties

8. Plaats 9. Datum

### Français (French)

Déclaration de conformité CE

1. Le soussigné, M. Ryoichi Hiraki, représentant es fabricants, déclare par la présente que les machines décrites ci-dessous satisfont toutes les dispositions pertinentes de:

•La Directive CE 2006/42/EC concernant les machines

2. Description des machines

a) Dénomination générique :

Cric pantographe

b) Fonction : levage de véhicule à moteur

c) Modèle d) Type

3. Fabricant (1)

4. Fabricant (2)

5. Personne morale habilitée à compiler le fichier technique

6. Références aux normes harmonisées

7. Autres normes ou spécifications

8. Fait à 9. Date

### Dansk (Danish)

EF-overensstemmelseserklæring

1. Undertegnede, hr. Ryoichi Hiraki, som repræsenterer producenterne, erklærer hermed, at de herunder beskrevne maskiner overholder alle de relevante bestemmelser i:

•Maskindirektivet, EU-direktiv 2006/42/EF

2. Beskrivelse af maskinerne

a) Generisk betegnelse : Saksedonkraft

b) Funktion : Til at løfte motorkøretøj

c) Model d) Type

3. Producent (1)

4. Producent (2)

5. Juridisk person med bemyndigelse til at udarbejde den tekniske fil

6. Henvisninger til harmoniserede standarder

7. Andre standarder eller specifikationer

8. Sted 9. Dato



<p><b>Italiano (Italian)</b> Dichiarazione CE di Conformità 1. Il sottoscritto, Sig. Ryoichi Hiraki, rappresentante delle fabbriche, dichiara che il veicolo sotto riportato è conforme alle disposizioni pertinenti alla: •Direttiva 2006/42/CE relative agli autoveicoli 2. Descrizione della vettura a) Denominazione generica : Martinetto a pantografo b) Funzione : sollevamento veicolo a motore c) Modello d) Tipo 3. Fabbrica (1) 4. Fabbrica (2) 5. Legale autorizzato a costituire il fascicolo tecnico 6. Riferimento norme standard 7. Altre norme e specifiche 8. Eseguito a 9. Data</p>	<p><b>Ελληνικά (Greek)</b> Δήλωση Συμμόρφωσης ΕΚ 1. Ο υπογεγραμμένος, κ. Ryoichi Hiraki, ως εκπρόσωπος των κατασκευαστών, δηλώνει δια του παρόντος ότι το μηχανήμα που περιγράφεται παρακάτω πληροί όλες τις σχετικές διατάξεις της: •Κοινοτικής Οδηγίας 2006/42/ΕΚ σχετικά με μηχανήματα 2. Περιγραφή του μηχανήματος α) Συνήθης ονομασία : Γρόλος αυτοκινήτου β) Λειτουργία : Ανύψωση μηχανοκίνητων οχημάτων γ) Μοντέλο δ) Τύπος 3. Κατασκευαστής (1) 4. Κατασκευαστής (2) 5. Νομικό πρόσωπο εξουσιοδοτημένο για τη σύνταξη του τεχνικού φακέλου 6. Αναφορές στα εναρμονισμένα πρότυπα 7. Άλλα πρότυπα ή προδιαγραφές 8. Συντάχθηκε στη 9. Ημερομηνία</p>
<p><b>Português (Portuguese)</b> Declaração de Conformidade CE 1. O abaixo-assinado, Ryoichi Hiraki, representando os fabricantes através desta, declara que a maquinaria descrita abaixo cumpre todas as disposições referentes à: •Directiva 2006/42/CE, sobre máquinas. 2. Descrição da maquinaria a) Denominação genérica : Macaco de tesoura b) Função : Elevação de veículo motor c) Modelo d) Tipo 3. Fabricante (1) 4. Fabricante (2) 5. Pessoa jurídica autorizada a compilar o processo técnico 6. Referências às normas harmonizadas 7. Outras normas ou especificações 8. Elaborado em 9. Data</p>	<p><b>Svenska (Swedish)</b> EG-försäkran om överensstämmelse 1. Undertecknad representant för tillverkaren, Mr. Ryoichi Hiraki, försäkras härmed att den nedan beskrivna maskinutrustningen uppfyller alla tillämpliga bestämmelser i: •EU:s maskindirektiv 2006/42/EG 2. Beskrivning av maskinutrustningen a) Generisk benämning : Saxdomkraft b) Funktion : Lyft av motorfordon c) Modell d) Typ 3. Tillverkare (1) 4. Tillverkare (2) 5. Juridisk person behörig att sammanställa den tekniska dokumentationen 6. Hänvisningar till harmoniserade normer 7. Övriga normer eller specifikationer 8. Utfärdad i 9. Datum</p>

<p><b>Suomi / Suomen kieli (Finnish)</b> EY Vaahtimustenmukaisuusvakuutus 1. Allekirjoittanut, Mr. Ryoichi Hiraki, valmistajan edustaja, vakuuttaa täten, että alla kuvattu laite täyttää kaikki seuraavissa säännöksissä annetut asianmukaiset velvoitteet: •Koneita koskeva EY-direktiivi 2006/42/EC 2. Laiteen kuvaus a) Yleisnimitys : Saksinosturi b) Käyttötarkoitus : moottorijoneuvon nostaminen c) Malli d) Tyyppi 3. Valmistaja (1) 4. Valmistaja (2) 5. Teknien tiedosten kokoamisoccn valtuutettu oikeushenkilö 6. Yhdenmukaistettujen standardien viitetiedot 7. Muut standardit tai tiedot 8. Paikka 9. Päiväys</p>	<p><b>Čeština (Czech)</b> ES - Prohlášení o shodě 1. Niže podepsaný Ryoichi Hiraki jako zástupce výrobce, tímto prohlašuje, že uvedené strojní zařízení splňuje příslušné požadavky Směrnice evropské komise 2006/42/EC pro strojní zařízení. 2. Popis strojního zařízení a) Obecný název : nůžkový zvedák b) Funkce : zvedání motorových vozidel c) Model d) Typ 3. Výrobce (1) 4. Výrobce (2) 5. Právníká osoba oprávněná k předložení technické dokumentace 6. Odkazy na harmonizované normy 7. Jiné normy nebo specifikace 8. Místo 9. Datum</p>
<p><b>Polski (Polish)</b> Deklaracja zgodności WE 1. Niżej podpisany, Pan Ryoichi Hiraki, reprezentujący producentów, niniejszym oświadczam, że opisane poniżej urządzenie jest zgodne z wszystkimi stosownymi postanowieniami: •Dyrektywy maszynowej Wspólnoty Europejskiej 2006/42/WE 2. Opis urządzenia a) Nazwa ogólna : podnośnik nożycowy b) Przeznaczenie : podnoszenie pojazdów silnikowych c) Model d) Typ 3. Producent (1) 4. Producent (2) 5. Osoba prawna upoważniona do kompilacji dokumentacji technicznej 6. Odniesienie do zharmonizowanych norm 7. Inne normy lub specyfikacje 8. Sporządzono w 9. Data</p>	<p><b>Slovenčina (Slovak)</b> ES vyhlásenie o zhode 1. Podpísaný Ryoichi Hiraki, zástupca výrobcov, týmto vyhlasuje, že nižšie opísané strojové zariadenie spĺňa všetky príslušné ustanovenia tejto smernice: •Smernica 2006/42/ES o strojových zariadeniach 2. Opis strojového zariadenia a) Generické určenie : pantografický zdvihák b) Funkcia : zdvíhanie motorových vozidiel c) Model d) Typ 3. Výrobca (1) 4. Výrobca (2) 5. Autorizovaný zástupca schopný predložiť technickú dokumentáciu 6. Odkazy na harmonizované normy 7. Iné normy alebo požiadavky 8. Miesto 9. Dátum</p>

<p><b>Magyar (Hungarian)</b> EK megfelelési nyilatkozat</p> <p>1. Alulírott, Mr. Ryoichi Hiraki, a gyártók képviselőjében ezennel kijelenti, hogy az alább megnevezett gép teljesíti: •a gépekre vonatkozó 2006/42/EK irányelv összes vonatkozó előírását:</p> <p>2. A gép leírása a) Általános megnevezés : olós emelő b) Rendeltetés : gépkocsiemelő c) Modell d) Típus 3. Gyártó (1) 4. Gyártó (2) 5. A műszaki dokumentáció összeállítására meghatalmazott jogi személy 6. Harmonizált szabványhivatkozások 7. Egyéb szabványok vagy műszaki jellemzők 8. Kiállítás helye 9. Kiállítás dátuma</p>	<p><b>Eesti (Estonian)</b> EU vastavuseklaratsioon</p> <p>1. Tootjate esindaja hr. Ryoichi Hiraki kinnitab käesolevaga, et allpool kirjeldatud seadmed vastavad järgmise õigusakti kõigile asjakohastele sätetele: •EU masinadirektiiv 2006/42/EÜ</p> <p>2. Seadmete kirjeldus a) Üldnimetus : kaartungraud b) Funktsioon : mootorsõiduki tõstmine c) Mudel d) Tüüp 3. Tootja (1) 4. Tootja (2) 5. Juridiline isik, kes on volitatud koostama tehnilist toimet 6. Viited harmoneeritud standarditele 7. Muud standardid ja spetsifikatsioonid 8. Koht 9. Kuupäev</p>
<p><b>Latviešu (Latvian)</b> EK paziņojums par atbilstību</p> <p>1. Zemāk parakstījis Ryoichi Hiraki, kas pārstāv ražotājus, ar šo paziņo, ka zemāk aprakstītā mašīna atbilst piemērojamām šīs direktīvas prasībām: •EK Mašīnu direktīva 2006/42/EK</p> <p>2. Mašīnas apraksts a) Vispārīgs apzīmējums : Vītnes domkrats b) Funkcija : Spēkratu celšana c) Modelis d) Tips 3. Ražotājs (1) 4. Ražotājs (2) 5. Juridiskā persona, kas pilnvarota apkopot tehnisko failu 6. Atsauces uz harmonizētajiem standartiem 7. Citi standarti vai specifikācijas 8. Vieta 9. Laiks</p>	<p><b>Slovensčina (Slovenian)</b> Izjava o skladnosti ES</p> <p>1. Podpisani č. Ryoichi Hiraki, ki zastopa proizvajalce, s tem izjavlja, da naprava, ki je opisana spodaj, izpolnjuje vse relevantne določbe: •Direktive o napravah 2006/42/ES</p> <p>2. Opis naprave a) Generično ime : Pantografski dvigalnik b) Funkcija : dvigovanje motornega vozila c) Model d) Tip 3. Proizvajalec (1) 4. Proizvajalec (2) 5. Pravna oseba, ki je upravičena do sestave tehničnega dokumenta 6. Reference glede harmoniziranih standardov 7. Drugi standardi ali specifikacije 8. Ustvarjeno v/na 9. Datum</p>

<p><b>Български (Bulgarian)</b> ЕС декларация за съответствие</p> <p>1. Дополудписаният г-н Рюки Хирази, представяващ производителите, декларирам с настоящата, че машината описана по-долу напълно изпълнява всички съответни разпоредби на: •Европейската директивата 2006/42/EC за машиностроенето</p> <p>2. Описание на машината a) Генерично наименование : Пантографен крик b) Функция : повдигане на моторни превозни средства c) Модел d) Тип 3. Производител (1) 4. Производител (2) 5. Юридическо лице упълномощено да състави техническия файл 6. Препратки към хармонизирани стандарти 7. Други стандарти или спецификации 8. Изготвено в 9. Дата</p>	<p><b>Român (Romanian)</b> Declarație de conformitate CE</p> <p>1. Subsemnatul Ryoichi Hiraki, reprezentant al producătorilor, declar prin prezenta că utilajul descris mai jos respectă toate prevederile relevante ale: •Directivei CE 2006/42/CE referitoare la mașini</p> <p>2. Descrierea utilajului a) Denumire generică : Cric tip pantograf b) Funcție : ridicarea vehiculelor cu motor c) Model d) Tip 3. Producător (1) 4. Producător (2) 5. Persoana juridică autorizată să redacteze fișierul tehnic 6. Trimiteri la standardele armonizate 7. Alte standarde sau specificații 8. Întocmită în 9. Data</p>
<p><b>Türk (Turkish)</b> AT Uygunluk Beyanı</p> <p>1. Aşağıda imzası bulunan Sn. Ryoichi Hiraki, imalâtçıları temsilen, tarif edilen makinelerin aşağıda adı geçen yönetmeliğin ilgili hükümlerine uygun olduğunu beyan eder: •AT makine direktifi 2006/42/EC</p> <p>2. Makinelerin tanımı a) Jenerik adı : Pantograf krikö b) İşlevi : motorlu taşıtları kaldırma c) Model d) Tür 3. İmalâtçı (1) 4. İmalâtçı (2) 5. Teknik dosyayı düzenlemeye yetkili tüzel kişi 6. Uyumlulaştırılmış standartlara atıflar 7. Diğer standartlar ya da şartnameler 8. Düzenlendiği yer 9. Tarih</p>	<p><b>Íslenska (Icelandic)</b> EB-samræmisýfirlýsing</p> <p>1. Undirritaður, herra Ryoichi Hiraki, fulltrúi framleiðanda, lýsir yfir að vélbúnaðinum, sem lýst er hér að neðan, uppfyllir öll viðeigandi ákvæði: •EB-tilskjónarrinnar 2006/42/EC um vélbúnað</p> <p>2. Lýsing á vélbúnaðinum a) Almennar heiti : Tviarma tjakkur b) Hlutverk : að lyfta vélknúnum ökutækjum c) Gerð d) Tegund 3. Framleiðandi (1) 4. Framleiðandi (2) 5. Lögaðili sem hefur heimild að taka saman tækniskjal 6. Tilvísanir í samþætfaða staða 7. Aðrir staðlar eða tæknilysingar 8. Staður 9. Dagsetning</p>



<p><b>Español (Spanish)</b> Declaración de Conformidad CE</p> <p>1. El abajo firmante, Sr. Ryoichi Hiraki, en representación de los fabricantes, por la presente declara que la maquinaria descrita a continuación cumple con las disposiciones aplicables de:</p> <p>•La directiva 2006/42/CE relativa a maquinarias</p> <p>2. Descripción de la maquinaria</p> <p>a) Denominación genérica : Gato pantográfico</p> <p>b) Función : Elevación de vehículo automotor</p> <p>c) Modelo d) Tipo</p> <p>3. Fabricante (1)</p> <p>4. Fabricante (2)</p> <p>5. Persona jurídica autorizada para recopilar el archivo técnico</p> <p>6. Referencias de normas armonizadas</p> <p>7. Otras normas o especificaciones</p> <p>8. Elaborada en 9. Fecha</p>	<p><b>Norsk (Norwegian)</b> EF-samsvarserklæring</p> <p>1. Undertegnede, Ryoichi Hiraki, som representerer produsentene, erklærer herved at maskinen beskrevet nedenfor oppfyller alle relevante bestemmelser i:</p> <p>•EU-maskindirektiv 2006/42/EU</p> <p>2. Beskrivelse av maskineriet</p> <p>a) Generisk betegnelse : Pantografjekk (biljekk)</p> <p>b) Funksjon : løfting av motorkjøretøyer</p> <p>c) Modell d) Type</p> <p>3. Produsent (1)</p> <p>4. Produsent (2)</p> <p>5. Juridisk person med fullmakt til å utarbeide den tekniske dokumentasjonen</p> <p>6. Henvisninger til harmoniserte standarder</p> <p>7. Andre standarder eller spesifikasjoner</p> <p>8. Utarbeidet i 9. Dato</p>
<p><b>Lietuvių kalba (Lithuanian)</b> EB atitikties deklaracija</p> <p>1. Toliau pasirašęs gamintojų atstovas Ryoichi Hiraki deklaruoja, kad toliau aprašytoji įranga atitinka visas atitinkamas nuostatas, išdėstytas:</p> <p>•EB Direktyvoje 2006/42/EB dėl mašinų</p> <p>2. Įrangos aprašymas</p> <p>a) Bendras pavadinimas : pantografo kėliklis</p> <p>b) Funkcija : motorinės transporto priemonės kėlimas</p> <p>c) Modelis d) Tipas</p> <p>3. Gamintojas (1)</p> <p>4. Gamintojas (2)</p> <p>5. Juridinis asmuo, įgaliotas sudaryti techninę bylą</p> <p>6. Nuoroda į lygiavertis standartus</p> <p>7. Kiti standartai arba specifikacijos</p> <p>8. Atlikta 9. Data</p>	<p><b>Hrvatski (Croatian)</b> Izjava o sukladnosti EK</p> <p>1. Ja, dolje potpisani Ryoichi Hiraki, predstavnik proizvođača, ovime izjavljujem da su strojevi opisani u nastavku sukladni s bitnim odredbama:</p> <p>•Direktive 2006/42/EZ Europskog parlamenta i vijeća o strojevima</p> <p>2. Opis stroja</p> <p>a) Generički naziv : pantografska dizalica</p> <p>b) Funkcija : podizanje motornog vozila</p> <p>c) Model d) Tip</p> <p>3. Proizvođač (1)</p> <p>4. Proizvođač (2)</p> <p>5. Pravna osoba ovlaštena za sastavljanje tehničke dokumentacije</p> <p>6. Upućivanje na usklađene norme</p> <p>7. Ostale norme ili specifikacije</p> <p>8. Mjesto 9. Datum</p>

## A

ABS (protiblokovací brzdový systém).....	638
ACC (adaptivní tempomat).....	593
Adaptivní tempomat (ACC).....	593
Adaptivní tempomat (ACC) s asistentem pro jízdu v kolonách (LSF).....	129, 576
Aha™.....	357
Airbagy.....	58
Boční airbag.....	65
Boční hlavové airbagy.....	67
Čelní airbagy (SRS).....	60
Kontrolka.....	69, 115
Kontrolka vypnutí airbagu spolujezdce.....	70
Péče o airbagy.....	70
Po nehodě.....	61
Snímače.....	58
Zařízení pro záznam dat událostí.....	1
Airbagy SRS (airbagy).....	60
Akumulátor.....	722
Kontrolka systému dobíjení.....	112, 782
Startování pomocí kabelů.....	772
Údržba (kontrola akumulátoru).....	722
Údržba (výměna).....	724, 727
Android Auto.....	376
Apple CarPlay.....	373
Audiosystém.....	284
Bezpečnostní kód.....	287
Chybová hlášení.....	380
Dálkové ovládání.....	288
Domovská obrazovka.....	326
Doporučená zařízení.....	382, 383

Informační/audio obrazovka.....	291, 316
iPod.....	306, 350
Menu přizpůsobení.....	335
MP3/WMA/AAC.....	309, 358
Nastavení displeje.....	296, 338
Nastavení tapety.....	293, 324
Nastavení zvuku.....	295, 337
Obecné informace.....	382
Ochrana proti krádeži.....	287
Omezení pro manuální ovládání.....	339
Paměťové zařízení USB.....	382
Port HDMI™ Port.....	287
Port(y) USB.....	285
Přizpůsobení měřicího přístroje.....	320
Reaktivace.....	287
Stavová oblast.....	333
Výběr zdroje zvuku.....	339
Zavírání aplikací.....	336
Změna rozhraní obrazovky.....	334
Změna uspořádání ikon domovské obrazovky.....	320
Auto start/stop.....	514, 520
Tlačítko vypnutí.....	515
Automatická dálková světla.....	230
Automatická klimatizace.....	275
Odmrazování čelního skla a oken.....	279
Používání automatické klimatizace.....	275
Prachový a pylový filtr.....	730
Recirkulace/režim čerstvého vzduchu.....	278
Snímače.....	282
Změna režimu.....	275
Automatické osvětlení.....	225

Automatické podržení brzd.....	635
Kontrolka.....	635
Automatické podřazení (převodovka s plynule měnitelným převodem).....	501
Automatické zamykání/odemykání dveří.....	203

## B

Benzín.....	31, 654
Doplňování paliva.....	654
Informace.....	654
Kontrolka nízké hladiny paliva.....	114
Okamžitá spotřeba paliva.....	164
Spotřeba paliva a emise CO <sub>2</sub> .....	658
Ukazatel.....	159
Bezdrátová nabíječka.....	260
Bezpečná jízda.....	41
Bezpečnost dětí.....	74
Dětské pojistky.....	202
Bezpečnostní kontrola.....	45
Bezpečnostní opatření za jízdy.....	499
Děšť.....	501
Bezpečnostní pásy.....	46
Kontrola.....	56
Montáž dětského zádržného systému pomocí břišního/ramenního bezpečnostního pásu.....	96
Nastavování ramenního ukotvení.....	54
Připomenutí nezapnutého bezpečnostního pásu.....	49
Těhotné ženy.....	55
Výstražná kontrolka.....	49, 114
Zapnutí.....	52

Bezpečnostní pásy (sedadlo) .....	46
Bezpečnostní sdělení .....	0
<b>Bezpečnostní systém</b> .....	207
Kontrolka alarmu bezpečnostního systému .....	123
Kontrolka systému imobilizéru .....	122
<b>Bezpečnostní štítky</b> .....	105
<b>Bluetooth® Audio</b> .....	312, 361
<b>Boční airbagy</b> .....	65
<b>Boční hlavový airbag</b> .....	67
<b>Brzdový systém</b> .....	632
Automatické podržení brzd .....	635
Kapalina .....	699
Kontrolka .....	108
Nožní brzda .....	634
Parkovací brzda .....	632
Protiblokovací brzdový systém (ABS) .....	638
Systém brzdového asistenta .....	639

## C

<b>Chladič kapalina motoru</b> .....	694
Doplnění do chladiče .....	696
Doplnění do rezervní nádrže .....	694
Přehřátí .....	779
<b>Chladič</b> .....	696

## Č

Čas (nastavení) .....	186
Čelní airbagy (SRS) .....	60

<b>Čelní sklo</b> .....	233
Čištění .....	736
Kapalina do ostřikovače .....	701
Lišty stěračů .....	711
Odmrazování/odmlžování .....	279
Stěrače a ostřikovače .....	233
<b>Čištění exteriéru</b> .....	735
<b>Čištění interiéru</b> .....	732
<b>Čísla (identifikační)</b> .....	808
<b>Čtecí světla</b> .....	253

## D

<b>DAB</b> .....	303, 347
<b>Dálkové ovládání</b> .....	197
<b>Dálkové ovládání audiosystému</b> .....	288
<b>Defekt (pneumatika)</b> .....	744
<b>Denní počítadlo kilometrů</b> .....	163
<b>Dětský zádržný systém</b> .....	74
Dětský zádržný systém orientovaný vzad .....	77
Dětský zádržný systém pro kojence .....	77
Dětský zádržný systém pro malé děti .....	79
Montáž dětského zádržného systému pomocí břišního/ramenního bezpečnostního pásu .....	96
Podsedáky .....	102
Použití upevňovacího pásu .....	98
Větší děti .....	101
Volba dětského zádržného systému .....	80
<b>Dolní ukotvení</b> .....	91

## Doplnění

Chladič kapalina .....	694
Motorový olej .....	693
Ostřikovač .....	701

## Doplňkový zádržný systém (SRS) .....

<b>Doplňování paliva</b> .....	654
Benzín .....	654, 804
Kontrolka nízké hladiny paliva .....	114
Ukazatel stavu paliva .....	159

## Držáky nápojů .....

## Dveře .....

Automatické odemykání dveří .....	203
Automatické zamykání dveří .....	203
Klíče .....	188
Kontrolka otevřených dveří .....	45
Zamykání/odemykání dveří z vnější strany .....	191
Zamykání/odemykání dveří zevnitř .....	201

## Dvířka plnicího otvoru palivové nádrže .....

## F

### Filtr

Prachový a pylový .....	730
-------------------------	-----

### Funkce .....

### Funkce Siri Eyes Free .....

## G

<b>Gyroskop</b> .....	168
-----------------------	-----

## H

Háček na zavazadla.....	265
HFT (hands-free telefon).....	430, 451
Hodiny.....	186
Homologační štítek.....	808
Honda Sensing.....	562
Honda TRK.....	755

## I

Identifikační čísla.....	808
Identifikace vozidla.....	808
Motor a převodovka.....	808
Indikátory opotřebení (pneumatika).....	717
Informační rozhraní řidiče.....	161
Informační/audio obrazovka.....	291, 316
Inteligentní omezovač rychlosti.....	537
iPod.....	306, 350

## J

Jazyk (HFT).....	453
Jízda	
Brzdění.....	632
Řazení rychlostních stupňů.....	502, 504, 509
Startování motoru.....	493, 496
Tempomat.....	529
Jízda s přívěsem.....	488
Nejvyšší zatížení.....	488
Vybavení a příslušenství.....	490

## K

Kapaliny	
Brzdová/spojková.....	699
Chladicí kapalina motoru.....	694
Mechanická převodovka.....	698
Ostřikovač čelního skla.....	701
Převodovka s plynule měnitelným převodem.....	698
Klíč na matice kol (rukojeť zvedáku).....	750
Klíče.....	188
Neotáčejí se.....	36
Štítek s číslem.....	190
Typy a funkce.....	188
Vysílač dálkového ovládání.....	197
Zadní dveře nelze otevřít.....	202
Kontrolka dálkových světel.....	121
Kontrolka detekce objektů v mrtvém úhlu.....	134
Kontrolka funkce auto start/stop (zelená).....	124
Kontrolka inteligentního omezovače rychlosti.....	125
Kontrolka M (režim 7stupňového ručního řazení) / kontrolka řazení.....	112
Kontrolka nastavené rychlosti adaptivního tempomatu (ACC) a inteligentního omezovače rychlosti.....	125
Kontrolka nízké hladiny paliva.....	114
Kontrolka nízkého tlaku oleje.....	782
Kontrolka parkovací brzdy a brzdového systému (žlutá).....	110
Kontrolka poruchy.....	111, 783
Kontrolka předního mlhového světla.....	121
Kontrolka systémového hlášení.....	120
Kontrolka systému adaptivních tlumičů.....	117

Kontrolka systému auto start/stop (žlutá).....	124
Kontrolka systému dobíjení.....	112, 782
Kontrolka vypnutí airbagu spolujezdce.....	70
Kontrolka zadního mlhového světla.....	121
Kontrolky.....	108
ABS (protiblokovací brzdový systém).....	114
Adaptivní tempomat (ACC) s asistentem pro jízdu v kolonách (LSF).....	129, 576
Alarm bezpečnostního systému.....	123
Automatická dálková světla.....	120
Automatické podržení brzd.....	635
Dálková světla.....	121
Detekce objektů v mrtvém úhlu.....	134
Doplňkový zádržný systém.....	115
Funkce auto start/stop (zelená).....	124
Inteligentní omezovač rychlosti.....	125
Kontrolka poruchy.....	111
M (režim 7stupňového ručního řazení) / řazení.....	112
Nastavená rychlost adaptivního tempomatu (ACC) a inteligentního omezovače rychlosti.....	125
Nízká hladina paliva.....	114
Nízký tlak oleje.....	111
Nízký tlak v pneumatikách/systém sledování tlaku v pneumatikách.....	118
Omezovač rychlosti.....	125
Parkovací brzda a brzdový systém.....	108
Parkovací brzda a brzdový systém (žlutá).....	110
Poloha řadicí páky.....	112
Přední mlhové světlo.....	121
Připomenutí nezapnutého bezpečnostního pásu.....	114
Režim ECON.....	123

Režim jízdy.....	123	<b>L</b>		Přední opěrky hlavy.....	246
Řazení na nižší stupeň.....	112	<b>LaneWatch™</b> .....	559	Přední sedadla.....	243
Řazení na vyšší stupeň.....	112	<b>Licence Open Source</b> .....	386	Teplota.....	165
Směrová světla a výstražná světla.....	121	<b>Loketní opěrka</b> .....	251	Volant.....	239
Světla zapnuta.....	121	<b>M</b>		Zadní sedadla.....	250
Systém adaptivních tlumičů.....	117	<b>Maximální přípustná hmotnost</b> .....	487	Zrcátka.....	240
Systém auto start/stop (žlutá).....	124	<b>Mechanická převodovka</b> .....	509	<b>Nastavení displeje</b> .....	296, 338
Systém dobíjení.....	112	<b>Měrka (motorový olej)</b> .....	690	<b>Nastavení hodin</b> .....	186
Systém EPS (elektrický posilovač řízení).....	117	<b>Měřicí přístroje, ukazatele</b> .....	159	<b>Nastavení zvuku</b> .....	295, 337
Systém imobilizéru.....	122	<b>Monitor kříž. vozidel</b> .....	647	<b>Nastavitelný omezovač rychlosti</b> .....	533
Systém pro udržování v jízdním pruhu (LKAS).....	130, 611	<b>Motor</b> .....	808	<b>Nářadí</b> .....	742
Systém pro zmírnění následků nehody (CMBS).....	131	Bzučák spínačů.....	218	<b>Nebezpečí spojené s výfukovými plyny (oxid uhelnatý)</b> .....	104
Systém pro zmírnění rizika vyjetí z komunikace.....	126, 128	Chladicí kapalina.....	694	<b>Nejvyšší zatížení</b> .....	487
Systém převodovky.....	112	Olej.....	687	<b>Nízký stav nabití akumulátoru</b> .....	782
Systém sledování tlaku v pneumatikách.....	119	Startování.....	493, 496	<b>Nouzové situace</b> .....	797
Systém VSA (pomocný stabilizační systém vozidla).....	116	Startování pomocí kabelů.....	772	<b>Nožní brzda</b> .....	634
Systémové hlášení.....	120	<b>Motorový olej</b> .....	687		
Tempomat.....	529, 530	Doplnění.....	693	<b>O</b>	
VSA OFF.....	117, 545	Doporučený motorový olej.....	687	<b>Odemykání dveří</b> .....	191
Zadní mlhové světlo.....	121	Kontrola.....	690	<b>Odemykání předních dveří zevnitř</b> .....	201
Zapnutí/vypnutí čelního airbagu spolujezdce.....	115	Kontrolka nízké hladiny oleje.....	789	<b>Odkládací prostor konzoly</b> .....	255
Zařazený rychlostní stupeň.....	113	Kontrolka nízkého tlaku oleje.....	111, 782	<b>Odkládací schránka</b> .....	254
<b>Kontrolky předjíždění</b> .....	224	<b>MP3</b> .....	309, 358	<b>Odometer (počítadlo ujetých kilometrů)</b> .....	163
<b>Kontrolky řazení na vyšší/nižší stupeň</b> .....	112, 508, 510	<b>N</b>		<b>Odstraňování závad</b> .....	741
<b>Kosmetická zrcátka</b> .....	9	<b>Napájecí zásuvka příslušenství</b> .....	259	Brzdový pedál vibruje.....	36
<b>Kotevní třmeny</b> .....	265	<b>Nastavení</b>		Defekt/prázdná pneumatika.....	744
<b>Kryt zavazadlového prostoru</b> .....	266	Loketní opěrka.....	251	Motor nenastartuje.....	768
				Nouzový odtah.....	797
				Přehřátí.....	779

Při otevření dveří zní zvukový signál .....	38	<b>Otevírání/zavírání kapoty</b> .....	685	Záměna.....	719
Spálená pojistka .....	790	<b>Otočný volič (audio)</b> .....	290	Zimní .....	720
Volící pákou nelze pohnout.....	776	<b>Otočný volič (Trip)</b> .....	163	<b>Počet wattů</b> .....	805
Výstražné kontrolky .....	108	<b>Ovládací prvky</b> .....	185	<b>Podsedáky (pro děti)</b> .....	102
Zadní dveře nelze otevřít .....	37	<b>Ovládání osvětlení</b> .....	237	<b>Podsvícení řazení na vyšší stupeň/zvukové upozornění řazení na vyšší stupeň</b> .....	160
Zvuk při brzdění.....	39	Otočný ovladač .....	237	<b>Pojistky</b> .....	790
<b>Odtah vozidla</b>				Prohlídka a výměna.....	796
Nouzové situace .....	797			Umístění .....	790
<b>Okna (otevírání a zavírání)</b> .....	212	<b>P</b>		<b>Pomalý chod vpřed (převodovka s plynule měnitelným převodem)</b> .....	501
<b>Olej (motorový)</b> .....	687	<b>Palivo</b> .....	654	<b>Pomocný stabilizační systém vozidla (VSA)</b> .....	544
Doplnění .....	693	Dojezd.....	164	<b>Port HDMI™</b> .....	287
Doporučený motorový olej.....	687	Doplňování paliva .....	654	<b>Porty USB</b> .....	285
Kontrola.....	690	Doporučení.....	654	<b>Prachový a pylový filtr</b> .....	730
Kontrolka nízké hladiny oleje.....	789	Kontrolka nízké hladiny paliva .....	114	<b>Prázdná pneumatika</b> .....	744
Kontrolka nízkého tlaku oleje.....	111, 782	Okamžitá spotřeba paliva.....	164	<b>Protiblokovací brzdový systém (ABS)</b> .....	638
Systém monitorování oleje.....	670	Spotřeba paliva a emise CO <sub>2</sub> .....	658	Kontrolka.....	114
Viskozita.....	687	Ukazatel.....	159	<b>Provoz hlasového ovládání</b> .....	340
<b>Omezovač rychlosti, inteligentní</b> .....	537	<b>Paměťová zařízení USB</b> .....	309, 358, 382	Obecné příkazy .....	343
<b>Omezovač rychlosti, nastavitelný</b> .....	533	<b>Parkovací brzda</b> .....	632	Obrazovka hlasového portálu.....	341
<b>Opotřeбенé pneumatiky</b> .....	716	<b>Parkovací brzda a brzdový systém (kontrolka)</b> .....	108	Příkazy hledání hudby .....	343
<b>Ostřikovače skla</b> .....	233	<b>Péče o exteriér (čištění)</b> .....	735	Příkazy na obrazovce .....	343
Doplnění/dolévání kapaliny .....	701	<b>Plynný oxid uhelnatý</b> .....	104	Příkazy ovládání klimatizace .....	343
Spínač.....	233	<b>Pneumatiky</b> .....	716	Rozpoznávání hlasu.....	340
<b>Ostřikovače světlometů</b> .....	236	Defekt (prázdná pneumatika) .....	744	Telefonní příkazy .....	342
<b>Otáčkoměr</b> .....	159	Indikátory opotřeбенí.....	717	Užitečné příkazy .....	342
<b>Otevírání</b>		Kontrola.....	716	Zvukové příkazy.....	342
Výklopné dveře.....	801	Kontrola a údržba .....	716	<b>Průměrná rychlost</b> .....	164
<b>Otevírání/zavírání</b>		Rezervní pneumatika .....	744, 806	<b>Průměrná spotřeba paliva</b> .....	164
Elektricky ovládaná okna .....	212	Sada pro dočasnou opravu (TRK).....	755	<b>Předepsané palivo</b> .....	654
Střešní okno.....	216	Sněhové řetězy.....	720		
Výklopné dveře.....	204	Tlak vzduchu.....	806		

Přední opěrky hlavy.....	246
Přední sedadla.....	243
Nastavení.....	243
Přední snímací kamera.....	629
Předpisy.....	811
Přehrávání <i>Bluetooth</i> ® Audio.....	312, 361
Přehrávat motoru.....	779
Přepínač režimu jízdy.....	526
Přepnutí všech nastavení na výchozí hodnoty.....	429
Přeprava zavazadel.....	485, 487
Převodovka.....	502, 504, 509
Číslo.....	808
Kapalina.....	698
Kontrolka zařazeného rychlostního stupně.....	112
Mechanická.....	509
Převodovka s plynule měnitelným převodem.....	502, 504
Režim 7stupňového ručního řazení.....	506
Ukazatel polohy řadicí páky.....	112, 503, 505
Převodovka s plynule měnitelným převodem.....	501
Automatické podřazení.....	501
Kapalina.....	698
Ovládání řadicí páky.....	29, 502, 503, 504, 505
Pomalý chod vpřed.....	501
Řadicí pákou nelze pohnout.....	776
Řazení.....	502, 504
Připojení smartphonu.....	366
Připojení Wi-Fi.....	370
Příslušenství a úpravy.....	687
Příslušenství a úpravy.....	738
Přístrojová deska.....	107
Regulace jasu.....	237

## R

Radarový snímač.....	631
Ramenní ukotvení.....	54
Rádio FM/AM.....	297, 344
RDS (systém rádiového přenosu dat).....	298, 346
Regulace jasu (přístrojová deska).....	237
Rezervní dojezdová pneumatika.....	744, 806
Rezervní pneumatika.....	744, 806
Režim 7stupňového ručního řazení.....	506
Režim ECON.....	513
Rozmrazování čelního skla a oken.....	279
Rychloměr.....	159

## Ř

Řadicí páčky (režim sedmistupňového ručního řazení).....	506, 507
Řadicí páka.....	502, 504, 509
Řazení (převodovka).....	502, 504, 509
Řazení rychlostních stupňů	
Mechanická převodovka.....	509
Převodovka s plynule měnitelným převodem.....	502, 504
Řízení.....	483
Převodovka s plynule měnitelným převodem.....	501

## S

Sada pro dočasnou opravu (TRK).....	755
Samosvorný diferenciál (LSD).....	548
Sedadla.....	243
Nastavení.....	243

Přední sedadla.....	243
Vyhřívání předních sedadel.....	268
Zadní sedadla.....	250
Signalizace nouzového zastavení.....	640
Sklo (péče).....	736
Sklopení zadních sedadel.....	250
Směrová světla.....	223
Kontrolky (přístrojová deska).....	121
Snímač teploty.....	165, 282
Song By Voice™ (SBV).....	353
Specifikace žárovek.....	805
Spínač zapalování.....	218
Spínače (okolo volantu).....	4, 5, 6, 218
Spotřeba paliva a emise CO <sub>2</sub> .....	658
Spouštění motoru	
Bzučák spínačů motoru.....	218
Startování motoru.....	493, 496
Nestartuje.....	768
Startování pomocí kabelů.....	772
Startování pomocí kabelů.....	772
Stěrače a ostříkovače.....	233
Kontrola a výměna lišt stěračů.....	711
Vpředu.....	233
Vzadu.....	235
Stmívání	
Světlometry.....	224
Zpětné zrcátko.....	240
Stopy.....	169
Stručný souhrn obsahu prohlášení o shodě ES.....	823
Světla.....	224, 702
Automatická.....	225

Interiér.....	252	Možnosti během hovoru .....	450, 475	Systém pro zmírnění rizika vyjetí z komunikace.....	617
Kontrolka dálkových světel .....	121	Nabídka HFT .....	432, 454	Systém připomenutí servisní prohlídky .....	665
Kontrolka zapnutých světel.....	121	Nastavení možností textových/e-mailových zpráv.....	462	Systém rádiového přenosu dat (RDS).....	298, 346
Mlhová světla.....	227	Nastavení telefonu .....	436, 459	Systém rozpoznávání dopravních značek.....	622
Směrová světla.....	223	Omezení pro manuální ovládání .....	431, 453	Zapnutí a vypnutí malých ikon .....	628
Spínače světel.....	224	Přijetí hovoru .....	449, 475	<b>Systém sledování tlaku v pneumatikách</b>	
Světla pro denní svícení.....	229	Příjem textové/e-mailové zprávy.....	476	Inicializovat.....	549, 550, 553
Výměna žárovky .....	702	Rychlá volba .....	445, 465	Kontrolka.....	118, 119
<b>Světla pro denní svícení</b> .....	229	Tlačítka HFT.....	430, 451	<b>Systém srovnání otáček</b> .....	511
<b>Světlomety</b> .....	224	Volání.....	447, 472	<b>Systém topení</b> .....	270
Automatický provoz.....	225	Vyzváněcí tón.....	442, 463	Odmrazování čelního skla a oken .....	272
Obsluha .....	224	Výběr účtu pro textové nebo e-mailové zprávy .....	477	Topení.....	270
Ostříkovač .....	236	Zobrazení stavu HFT .....	431, 453	<b>Systém topení a chlazení</b>	
Sklon.....	702	Zobrazení zpráv .....	478	Prachový a pylový filtr.....	730
Stmívání .....	224, 229	<b>Systém imobilizéru</b> .....	207	<b>Systém VSA (pomocný stabilizační systém vozidla)</b> ....	544
<b>Symbol nízké hladiny oleje</b> .....	789	Kontrolka .....	122	Kontrolka vypnutí.....	117
<b>Systém Agile Handling Assist</b> .....	547	<b>Systém klimatizace (automatická klimatizace)</b> ....	275	Tlačítka vypnutí .....	545
<b>Systém adaptivních tlumičů</b> .....	528	Odmrazování čelního skla a oken.....	279	<b>Systém vyskakovací kapoty</b> .....	71
Tlačítka.....	528	Používání automatické klimatizace .....	275	Péče o systém vyskakovací kapoty.....	73
<b>Systém automatických dálkových světel</b>		Prachový a pylový filtr .....	730		
Kontrolka systému automatických dálkových světel .....	120	Recirkulace/režim čerstvého vzduchu.....	278		
<b>Systém detekce objektů v mrtvém úhlu</b> .....	556	Snímače .....	282		
<b>Systém Eco Assist</b> .....	11	Změna režimu.....	278		
<b>Systém EPS (elektrický posilovač řízení)</b> ....	117, 786	<b>Systém klimatizace (systém topení)</b>			
<b>Systém elektrického posilovače řízení (EPS)</b> .....	786	Odmrazování čelního skla a oken.....	272		
Kontrolka.....	117, 786	Používání automatického topení.....	270		
<b>Systém hands-free telefonu (HFT)</b> .....	430, 451	Snímače .....	274		
Automatický import telefonního seznamu		<b>Systém monitorování oleje</b> .....	670		
a historie hovorů z mobilního telefonu .....	444, 464	<b>Systém parkovacího asistenta</b> .....	643		
Fonetická modifikace tel. seznamu.....	468	<b>Systém pro udržování v jízdním pruhu (LKAS)</b> .....	609		
		<b>Systém pro zmírnění následků nehody (CMBS)</b> ....	565		

## Š

Štítek s číslem klíče.....	190
----------------------------	-----

## T

Tabulka specifikací maziv .....	805
Tapeta.....	293, 324
Technická data .....	804
Tempomat .....	529



Teplota	
Zobrazení venkovní teploty.....	165
Těhotné ženy.....	55
Tlačítko (displej/informace).....	161, 316
Tlačítko vyhřívání zadního skla / vyhřívání vnějších zrcátek.....	238
Tlačítko výstražných světel.....	4, 5
Tlačítko zapnutí/vypnutí.....	219
Tlačítko zapnutí/vypnutí motoru.....	219
Tlak vzduchu.....	806
TRK (sada pro dočasnou opravu).....	755

## U

Ukazatel brzdného tlaku.....	168
Ukazatel polohy plynového pedálu.....	168
Ukazatel polohy řadicí páky.....	112, 503, 505
Ukazatele.....	159
Ukazatele otáček.....	168
Ukazatele směru (směrová světla).....	223
Ultrazvukové snímače.....	210
Uplynulý čas.....	164

## Ú

Údržba.....	661
Akumulátor.....	722
Automatická klimatizace.....	729
Bezpečnost.....	663
Brzdová/spojková kapalina.....	699
Chladič kapalina.....	694

Chladič.....	696
Čištění.....	732
Kapalina převodovky.....	698
Olej.....	690
Opatření.....	662
Pneumatiky.....	716
Pod kapotou.....	682
Systém monitorování oleje.....	670
Systém připomenutí servisní prohlídky.....	665
Systém topení.....	729
Vysílač dálkového ovládání.....	727
Výměna žárovek světel.....	702
Úpravy (a příslušenství).....	738

## V

Vestavěné aplikace.....	365
Věšáky na oděvy.....	263
Viskozita (olej).....	687, 805
Vlastní nastavení funkcí.....	171, 388, 396
Vnější zrcátka.....	241
Vnitřní světla.....	252
Volant.....	239
Nastavení.....	239
Volba dětského zadržného systému.....	80
Volící páka.....	502, 504
Nelze pohnout.....	776
Ovládání.....	502, 504
Uvolnění.....	776
Vozidlo s turbo motorem.....	659

VSA (pomocný stabilizační systém vozidla)	
Systémový ukazatel.....	116
Vybitý akumulátor.....	772
Vyhřívání.....	268
Vyhřívání předních sedadel.....	268
Vyhřívání vnějších zrcátek.....	238
Vyhřívání zadních sedadel.....	269
Vynulování denního počítadla kilometrů.....	164
Výklopné dveře.....	204
Nelze otevřít.....	801
Uvolňovací páčka.....	801
Žárovka osvětlení.....	710
Výměna	
Akumulátor.....	724, 727
Gumová část lišty stěrače.....	711, 714
Pneumatiky.....	744
Pojistky.....	790
Žárovky.....	702
Výměna žárovek.....	702
Boční obrysová světla.....	703
Boční směrové světlo/výstražná světla.....	705
Brzdová světla.....	706
Čtecí světlo.....	708
Koncová světla a zadní mlhové světlo.....	707
Osvětlení kosmetického zrcátka.....	709
Osvětlení odkládací schránky.....	709
Osvětlení zadní registrační značky.....	707
Přední mlhová světla.....	702
Přední směrová světla, obrysová světla / světla pro denní svícení.....	702
Stropní světlo.....	709

Světlo zavazadlového prostoru .....	710
Světlo zpátečky .....	706
Světlomety .....	702
Třetí brzdové světlo .....	707
Vnitřní světla .....	709
Zadní směrové světlo .....	706
<b>Výstražná kontrolka svítí/bliká</b> .....	782
<b>Výstražné a informační hlášení</b> .....	135
<b>Výstražné štítky</b> .....	105

## W

<b>WMA</b> .....	309, 358
------------------	----------

## Z

<b>Zabudovaný klíč</b> .....	189
<b>Zadní kamera s více pohledy</b> .....	652
<b>Zadní sedadla (sklopení)</b> .....	250
<b>Zamykání Super</b> .....	211
<b>Zamykání/odemykání</b> .....	188
Automatické zamykání/odemykání dveří .....	203
Dětské pojistky .....	202
Klíče .....	188
Pomocí klíče .....	199
Z vnější strany .....	191
Zevnitř .....	201
<b>Zapalovací svíčky</b> .....	804
<b>Zapínání a vypínání systému pro zmírnění rizika vyjetí z komunikace</b> .....	619
<b>Zařízení emitující rádiové vlny</b> .....	811

<b>Zastavení</b> .....	641
<b>Zavazadlo (nejvyšší zatížení)</b> .....	487
<b>Zimní pneumatiky</b> .....	720
Sněhové řetězy .....	720
<b>Zobrazení venkovní teploty</b> .....	165
<b>Zpětné zrcátko</b> .....	240
<b>Zrcátka</b> .....	240
Dveře .....	241
Nastavení .....	240
Vnější .....	241
Vnitřní zpětné zrcátko .....	240
<b>Zrcátka na dveřích</b> .....	241
<b>Zvedák (klíč na matice kol)</b> .....	750

